

PURITY 1200 Clean/
PURITY 1200 Clean Extra
Wasserfiltersystem / Water Filter System
фильтр-система

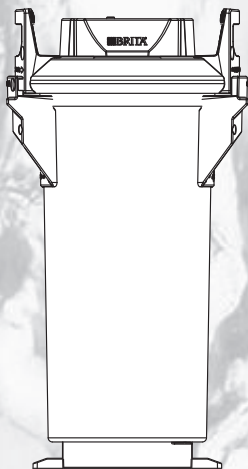

Handbuch	deutsch
Manual	english
Mode d'emploi	français
Handboek	nederlands
Manuale	italiano
Manual	español
Podręcznik	polski
Manual	dansk
Инструкция	Русский

Deutsch**Seite 2–10**

- 1 Begriffsübersicht
- 2 Allgemeine Informationen
- 3 Betriebs- und Sicherheitshinweise
- 4 Installation
- 5 Inbetriebnahme eines Neufilters
- 6 Austausch der Filterkartusche
- 7 Filterkapazität
- 8 Instandhaltung
- 9 Fehlerbehebung
- 10 Technische Daten
- 11 Bestellnummern

English**Page 11–19**

- 1 Definition of Terms
- 2 General Information
- 3 Operating and Safety Information
- 4 Installation
- 5 Commissioning a New Filter
- 6 Exchanging the Filter Cartridge
- 7 Filter Capacity
- 8 Repair
- 9 Troubleshooting
- 10 Technical Data
- 11 Order Numbers

Français**Page 20–28**

- 1 Éléments
- 2 Généralités
- 3 Consignes d'utilisation et de sécurité
- 4 Installation
- 5 Mise en service d'un nouveau filtre
- 6 Remplacement de la cartouche filtrante
- 7 Capacité de filtration
- 8 Entretien
- 9 Dépannage
- 10 Caractéristiques techniques
- 11 Références

Nederlands**Pagina 29–37**

- 1 Overzicht van de begrippen
- 2 Algemene Informatie
- 3 Gebruiks- en veiligheidsvoorschriften
- 4 Installatie
- 5 Inbedrijfstelling van een nieuw filterpatroon
- 6 Vervangen van de filterpatroon
- 7 Filtercapaciteit
- 8 Onderhoud
- 9 Verhelpen van fouten
- 10 Technische gegevens
- 11 Bestelnummers

Italiano**Pagina 38–47**

- 1 Panoramica delle definizioni
- 2 Informazioni generali
- 3 Istruzioni di funzionamento e sicurezza
- 4 Installazione
- 5 Messa in funzione di un nuovo filtro
- 6 Sostituzione della cartuccia filtrante
- 7 Capacità filtrante
- 8 Manutenzione
- 9 Eliminazione guasti
- 10 Dati tecnici
- 11 Numeri d'ordine

Español**Página 48–57**

- 1 Términos
- 2 Información general
- 3 Indicaciones de funcionamiento y seguridad
- 4 Instalación
- 5 Puesta en marcha de un filtro nuevo
- 6 Cambio del cartucho filtrante
- 7 Capacidad del filtro
- 8 Mantenimiento
- 9 Solución de fallos
- 10 Datos técnicos
- 11 Números de pedido

Polski**Strona 58–67**

- 1 Przegląd pojęć
- 2 Informacje ogólne
- 3 Wskazówki dotyczące użytkowania i bezpieczeństwa
- 4 Instalacja
- 5 Rozruch nowego filtra
- 6 Wymiana wkładów filtracyjnych
- 7 Wydajność filtra
- 8 Konserwacja
- 9 Usuwanie usterek
- 10 Dane techniczne
- 11 Numery zamówień

Dansk**Side 68–77**

- 1 Oversigt over begreberne
- 2 Generelle informationer
- 3 Drifts- og sikkerhedshenvisninger
- 4 Installation
- 5 Ibrugtagning af et nyt filter
- 6 Udsifting af filterpatronen
- 7 Filterkapacitet
- 8 Vedligeholdelse
- 9 Udbedring af fejl
- 10 Tekniske data
- 11 Bestillingsnumre

Русский**Страница 78–86**

- 1 Термины
- 2 Общие сведения
- 3 Руководство по использованию и безопасности
- 4 Установка
- 5 Ввод в эксплуатацию нового фильтра
- 6 Замена картриджа
- 7 Ресурс фильтра
- 8 Уход за фильтром
- 9 Устранение неполадок
- 10 Технические параметры
- 11 Артикулы для заказа

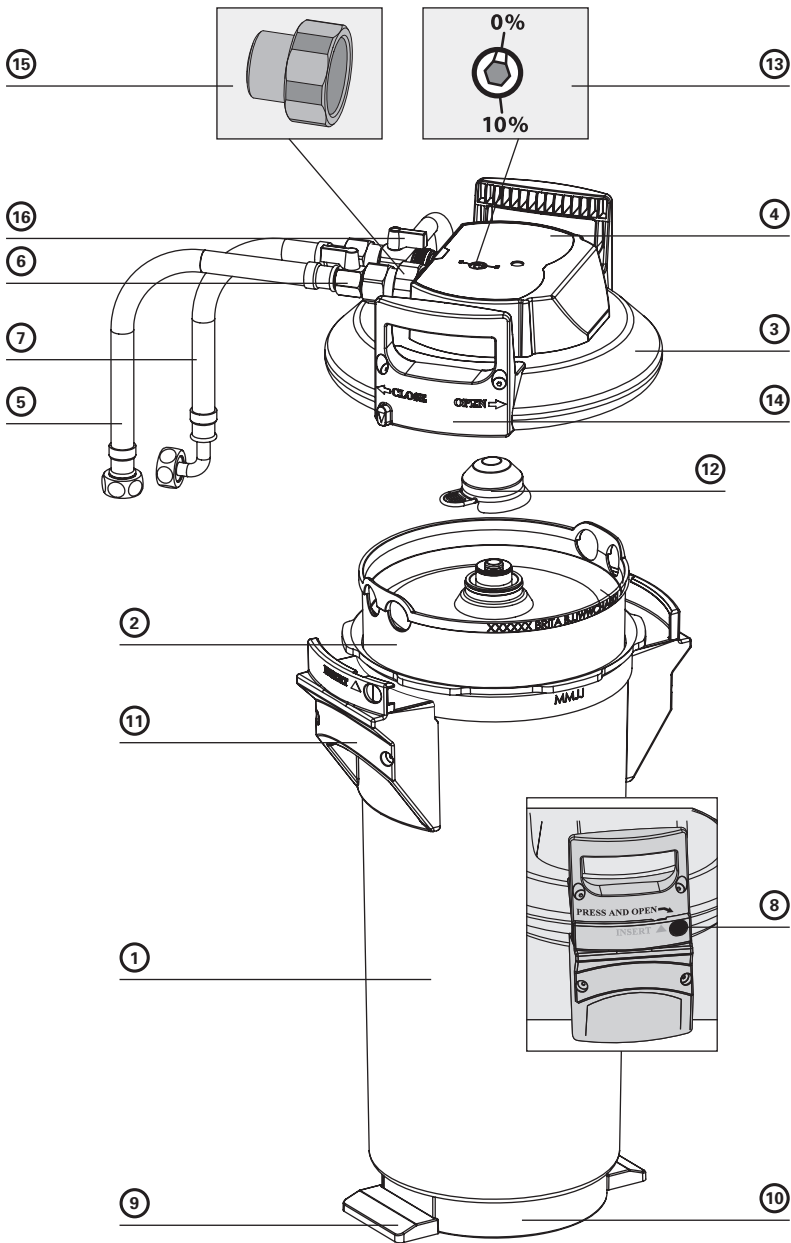

1 Термины

- ① Колба высокого давления
- ② Сменный картридж
- ③ Головная часть фильтра
- ④ Блок подключений
- ⑤ Входной шланг
- ⑥ Запирающий клапан на входном шланге
- ⑦ Выходной шланг для подсоединения к оборудованию
- ⑧ Замок
- ⑨ Опорные ножки
- ⑩ Цоколь
- ⑪ Ручки колбы высокого давления
- ⑫ Защитный колпачок для транспортировки
- ⑬ Регулировочный винт bypass
- ⑭ Ручка головной части фильтра
- ⑮ Понижающий переходник 1"–3/4"
- ⑯ Промывочный клапан на промывочном шланге

2 Общие сведения

2.1 Принцип действия и области применения

Фильтр-системы PURITY 1200 Clean и PURITY 1200 Clean Extra компании BRITA оптимизируют водопроводную воду, применяемую для стакано- и посудомоечных машин, а также машин для мойки столовых приборов, путем ее частичной или полной деминерализации.

BRITA PURITY 1200 Clean позволяет очищать водопроводную воду от ионов кальция и магния путем прогона воды через ионообменник. Фильтр-система предотвращает появление накипи и пятен высохшей влаги с повышенным содержанием карбонатов на основных деталях машины. Это существенно продлевает срок службы посудомоечной машины.

Более того, BRITA PURITY 1200 Clean Extra полностью деминерализует водопроводную воду и удаляет все содержащиеся в ней минералы, предотвращая образование отложений на поверхности стеклянной посуды и столовых приборов.

2.2 Условия гарантии

Для фильтр-систем PURITY Clean предоставляется предусмотренная законом гарантия сроком на 1 год. Гарантия может быть предоставлена только в случае соблюдения всех указаний настоящей инструкции.

2.3 Хранение / транспортировка

Необходимо соблюдать условия хранения и транспортировки, указанные в главе «Технические параметры» (глава 10).

Инструкция является неотъемлемой частью изделия, ее следует хранить в течение всего срока эксплуатации фильтр-системы и передать последующему владельцу.

2.4 Переработка/Утилизация

Изделие и его упаковку следует утилизировать в соответствии с установленными нормами. В случае утилизации с нарушением установленных норм возможно нанесение серьезного ущерба человеку и окружающей среде. Подлежащие утилизации элементы необходимо доставлять в специализированные точки сбора отходов для организованного вторичного использования в соответствии с нормами местного законодательства.

3 Руководство по использованию и безопасности

3.1 Квалифицированный персонал

К установке и обслуживанию фильтр-системы допускаются только уполномоченные и квалифицированные сотрудники.

3.2 Корректное обращение

В настоящей инструкции описан порядок установки, эксплуатации и обслуживания, гарантирующий надлежащее и безопасное функционирование изделия.

Примечание: фильтр-системы со специальными сменными картриджами PURITY Clean/ Clean Extra могут применяться только для подключения к такому оборудованию, как стакано- и посудомоечные машины, а также машины для мойки столовых приборов.

3.3 Исключение ответственности

Монтаж необходимо производить в точном соответствии с настоящей инструкцией. Компания BRITA не несет ответственность за любые убытки, в том числе косвенный ущерб, которые могут возникнуть по причине неправильной установки или ненадлежащего использования ее продукции.

3.4 Специальная информация по безопасности

- В фильтр-системы BRITA может подаваться только питьевая водопроводная вода, температура которой соответствует указанным в главе 10 нормам. Не допускается использование воды, содержащей вредные микробиологические примеси, или воды, качество которой неизвестно, без ее предварительной очистки
- Вкус фильтрованной воды не позволяет применять ее для приготовления пищи и напитков.
- В случае официальных сообщений о необходимости кипячения водопроводной воды фильтр-систему необходимо отключить. Когда сроки действия таких рекомендаций истекнут, необходимо заменить картридж на новый, а соединения продезинфицировать.
- Компания BRITA не рекомендует выводить фильтр-систему из эксплуатации на длительное время. В том случае, если фильтр-система не использовалась более 4 недель, следует провести промывку водоподогревателя либо запустить цикл промывки. Необходимо учитывать, что максимальный срок эксплуатации сменного картриджа составляет 12 месяцев (глава 6).
- Фильтр-система не устойчива к воздействию сильно концентрированных чистящих средств (отбеливающий раствор, хлорированный растворитель, сильно окисляющие средства), поэтому следует исключить ее соприкосновение с ними.

- Запрещается открывать и разбирать фильтр-систему во время эксплуатации. Запрещается вскрывать картридж.
- При правильном монтаже и использовании, а также соблюдении перечисленных в главе «Технические условия» условий эксплуатации срок службы колбы высокого давления и головной части фильтра составляет 10 лет (с момента установки). По истечении 10 лет должна быть в любом случае произведена замена. Шланги требуют замены через 5 лет.
- **Дата производства:**

Код изготовления на стикере картриджа и его упаковке, пример: B715002010	
7	Год производства, здесь 2007
15	Неделя производства, здесь календарная неделя 15
002	№ партии здесь для примера указана вторая
010	текущий номер сменного картриджа, здесь десятый картридж второй партии

Код изготовления на стикере блока подключений. Например: 7102 XX	
7	Год производства, здесь 2007
10	Неделя производства, здесь календарная неделя 10
2	День производства с понедельника (1) по пятницу (5), здесь вторник
XX	Внутренний код

Дата изготовления колбы высокого давления и головной части фильтра, например: 0307	
03	Месяц производства, здесь март
07	Год производства, здесь 2007

3.5 Инструкции по монтажу и технической безопасности

- Оборудование, подключаемое к фильтр-системе, не должно иметь накипи.
⚠ Внимание: перед фильтр-системой нельзя подключать установку для снижения жесткости воды.
- Необходимо предохранять фильтр-систему от воздействия прямого солнечного света и от механических повреждений. Запрещается производить сборку рядом с источниками тепла и открытым пламенем.
- Запирающий клапан должен устанавливаться перед входным шлангом фильтр-системы.
- Если давление в магистрали превышает 6 бар, перед фильтр-системой необходимо установить редукционный клапан.
- На входе головной части фильтра заводским способом установлен протестированный согласно стандарту DVGW обратный клапан.
- Между фильтром и подключаемым оборудованием не должно быть никаких медных, гальванизированных или никелированных трубок/элементов подсоединения. Рекомендуется использовать комплекты шлангов BRITA. Выбирая материалы, взаимодействующие с водой и используемые для фильтр-систем BRITA, необходимо помнить, что при данной технологии декарбонизированная и/или полностью деминерализованная вода содержит свободный углекислый газ.
- Все составляющие части должны быть смонтированы в соответствии с местными требованиями для установки средств очистки питьевой водопроводной воды.

4 Установка

⚠ Внимание: перед установкой необходимо ознакомиться с главами 10 «Технические параметры» и 3 «Руководство по использованию и безопасности». В случае, если до момента монтажа оборудование хранилось либо транспортировалось при температуре ниже 0 °С, необходимо, вскрыв оригинальную упаковку, оставить его на 24 часа в помещении, где предусматривается его установка.

4.1 Стандартная комплектация

Перед монтажом следует извлечь все поставленные детали из упаковки и произвести осмотр на предмет полноты комплектации:

- 1x Колба высокого давления ①
- 1x Головная часть фильтра ③
- 1x Сменный картридж ②, **Примечание:** синим цветом маркируется картридж PURITY 1200 Clean, красным цветом маркируется картридж PURITY 1200 Clean Extra.
- 1x Руководство по эксплуатации
- 1x Тест-комплект для определения карбонатной или общей жесткости
- 1x Стикер для паспорта сервисного обслуживания, **Примечание:** голубой стикер предназначен для PURITY 1200 Clean, красный стикер - для PURITY 1200 Clean Extra.
- 1x Понижающий переходник 1"-3/4"
- 1x Промывочный клапан с промывочным шлангом

При обнаружении недостающих компонентов стандартной комплектации необходимо обратиться в представительство BRITA в вашем регионе.

4.2 Сборка колбы высокого давления с головной частью фильтра

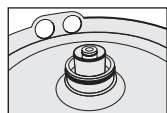

- Наступите обеими ногами на опорные ножки ⑨.
- Приподнимите колбу высокого давления ①. Поворачивайте ее по часовой стрелке до тех пор, пока ручки колбы ⑪ не встанут параллельно опорным ножкам ⑨.
- Снимите с картриджа фильтра защитный колпачок для транспортировки ⑫.
- Следует проверить правильность посадки кольцеобразного уплотнителя картриджа ② в предусмотренном углублении, убедиться в отсутствии грязи и повреждений.
Примечание: на заводе посадочное гнездо картриджа обработано пищевой смазкой.
- Наступите на опорные ножки ⑨ и разместите головную часть фильтра ③ на колбе высокого давления ①. Место расположения стрелки на ручке головной части фильтра ⑭ должно при этом совпасть с углублением INSERT.
- Надавите на головную часть фильтра ③ и поверните ее по часовой стрелке до зацепления с замком ⑧.

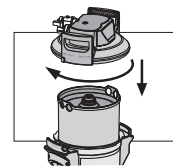

4.3 Установка входного и выходного шлангов

Примечание: входной и выходной шланги не входят в стандартный комплект поставки. Рекомендуется использовать комплект шлангов BRITA.

- Входной шланг ⑤ монтируется на входе, а выходной шланг ⑦ на выходе блока подключений ④.

Примечание: вход IN и выход OUT блока подключений ④ снабжены кольцеобразными уплотнителями, поэтому не следует использовать дополнительные плоские уплотнители. Необходимо удостовериться в корректном расположении уплотнителей.

⚠ Внимание: максимальный момент затяжки соединений 1" и 3/4" не должен превышать 15 Нм! Используйте соединения шлангов только с плоскими уплотнителями. Шланги с конической резьбой повреждают места соединений с головной частью фильтра и лишают права на гарантийное обслуживание! Перед монтажом убедитесь в соблюдении направления потока, обозначенного стрелочками на поверхности блока подключений: IN = вход воды, OUT = выход воды. Перед установкой необходимо ознакомиться с габаритами, установочными размерами и рабочим положением фильтр-системы (глава 10). Если используются шланги стороннего производителя, воспользуйтесь понижающим переходником 1"–3/4" (прилагается) ⑮ для обеспечения герметичности обратного клапана.

5 Ввод в эксплуатацию нового фильтра

5.1 Настройка bypass

- На заводе регулировочный винт bypass ⑬ устанавливается на 0%. В зависимости от качества местной воды и области использования фильтр-системы данный параметр может быть установлен на 10%. За консультациями относительно качества воды обращайтесь к поставщику фильтр-системы либо в местное представительство компании BRITA.

Примечание: используйте при регулировке винта bypass ⑬ шестигранный ключ 6 мм или 7/32".

5.2 Определение ресурса фильтра

- Определите значение карбонатной (KH) и общей (GH) жесткости местной водопроводной воды посредством тест-комплекта (прилагается).
- Определите ресурс фильтра с помощью таблиц ресурсов (глава 7) с учетом замеренной карбонатной или общей жесткости воды, а также настройки bypass (глава 5.1).

5.3 Промывка/спуск воды из сменного картриджа

Примечание: для процедуры промывки/спуска воды понадобится 10-литровое ведро.

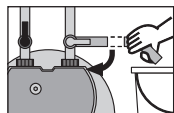

- Установите ведро под промывочным шлангом и откройте промывочный клапан ⑮.



- Откройте запирающий клапан ⑥ входного шланга ⑤, разместив и прочно удерживая промывочный шланг в ведре. Проведите промывку 10 литрами воды.

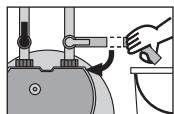

- Перекройте промывочный клапан ⑮ и вылейте воду из ведра.
- Проверьте систему на предмет протечек.
- Запишите дату установки фильтр-системы и дату очередной замены в прилагаемый стикер (PURITY 1200 Clean – голубой стикер, PURITY 1200 Clean Extra – красный стикер) и разместите его на паспорте сервисного обслуживания на колбе высокого давления ①.

6 Замена картриджа

Замена картриджа производится спустя 6–12 месяцев (но не более) с момента ввода в эксплуатацию, независимо от степени истощения ресурса. Если ресурс картриджа закончился раньше (глава 7), замену следует произвести ранее.

⚠ Внимание: во время замены картриджа тщательно осмотрите все разобранные детали! Дефектные части необходимо заменить, а грязные очистить! Перед выполнением работ прочитайте «Руководство по использованию и безопасности» (Глава 3). Если температура хранения была ниже 0 °С, изделие должно оставаться во вскрытой оригинальной упаковке не менее 24 часов до ввода в эксплуатацию.

6.1 Извлечение картриджа

- Выключите электропитание подключенного оборудования (выньте штепсель).
- Закройте запирающий клапан ⑥ входного шланга ⑤.
- Поместите промывочный шланг в ведро и спустите давление из системы путем открывания промывочного клапана ⑩. Слейте воду в ведро.

Примечание: если объем слитой воды превышает 1 литр, запирающий клапан ⑥ не полностью перекрыт или же в нём скопилось большое количество накипи.

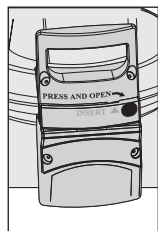

- Наступите на опорные ножки ⑨, при этом отсоедините головную часть фильтра ③, надавив на кнопку замка ⑧ и одновременно повернув головную часть против часовой стрелки до упора.
 - Установите головную часть фильтра ③ вертикально на обе ручки ⑭.
 - Наступите на опорные ножки ⑨. Поверните колбу высокого давления ① за ручки ⑪ против часовой стрелки до упора.
- Освободите опорные ножки ⑨ и надавите на ручки колбы высокого давления ⑪ обеими руками.
 - Извлеките исчерпавший свой ресурс картридж ② из колбы высокого давления ①.
 - Для слива воды переверните использованный картридж ② вверх ногами и поместите в какую-либо емкость (> 5 минут).
 - Закройте использованный картридж ② защитным колпачком для транспортировки ⑫ от нового картриджа и утилизируйте.

6.2 Установка нового картриджа

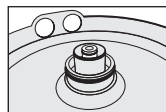

- Проверьте правильность посадки кольцеобразного уплотнителя нового картриджа ② в предусмотренном углублении и убедитесь в отсутствии грязи и повреждений.
Примечание: на заводе посадочное гнездо картриджа обработано пищевой смазкой.
- Проверьте, не повреждено ли посадочное место кольцеобразного уплотнителя картриджа ② на головной части фильтра ③ и убедитесь в отсутствии загрязнений.

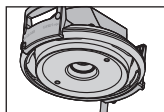

- Поместите новый картридж ② в колбу высокого давления ①.
- Наступите на опорные ножки ⑨. Приподнимите колбу высокого давления ① и поворачивайте ее по часовой стрелке до тех пор, пока ручки колбы ⑪ не встанут параллельно опорным ножкам ⑨.
- Наступите на опорные ножки ⑨ и разместите головную часть фильтра ③ на колбе высокого давления ①. Место расположения стрелки на ручке головной части фильтра ⑭ должно при этом совпасть с углублением INSERT.

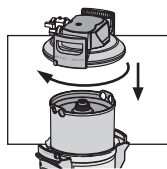

- Надавите на головную часть фильтра ③ и поверните ее по часовой стрелке до зацепления с замком ⑧.
- Включите электропитание подключенного оборудования (вставьте штепсель в розетку).
- Для промывки и спуска воды из нового картриджа ② необходимо повторить шаги, описанные в главе 5.3.

7 Ресурс фильтра

Таблицы ресурсов

PURITY 1200 Clean		
	Выpass 0%	Выpass 10%
Карбонатная жесткость °KH	Ресурс в литрах	Ресурс в литрах
4	30.000	32.667
5	24.000	26.133
6	20.000	21.778
7	17.143	18.667
8	15.000	16.333
9	13.333	14.519
10	12.000	13.067
11	10.909	11.879
12	10.000	10.889
13	9.231	10.051
14	8.571	9.333
15	8.000	8.711
16	7.500	8.167
17	7.059	7.686
18	6.667	7.259
19	6.316	6.877
20	6.000	6.533
21	5.714	6.222
23	5.217	5.681
25	4.800	5.227
28	4.286	4.667
31	3.871	4.215
35	3.429	3.733

PURITY 1200 Clean Extra		
	Выpass 0%	Выpass 10%
Общая жесткость °GH	Ресурс в литрах	Ресурс в литрах
4	12.500	13.611
5	10.000	10.889
6	8.333	9.074
7	7.143	7.778
8	6.250	6.806
9	5.556	6.049
10	5.000	5.444
11	4.545	4.949
12	4.167	4.537
13	3.846	4.188
14	3.571	3.889
15	3.333	3.630
16	3.125	3.403
17	2.941	3.203
18	2.778	3.025
19	2.632	2.865
20	2.500	2.722
21	2.381	2.593
23	2.174	2.367
25	2.000	2.178
28	1.786	1.944
31	1.613	1.756
35	1.429	1.556

Примечание: указанные значения ресурсов фильтров являются ориентировочными и в зависимости от расхода фильтрованной воды, качества местной воды и типа подключенного оборудования могут варьироваться в пределах $\pm 20\%$.

8 Уход за фильтром

Регулярно проверяйте фильтр-систему на предмет протечек. Регулярно проверяйте шланги на наличие перегибов. Деформированные шланги подлежат замене.

Срок службы фильтр-системы – 10 лет, после чего ее заменяют целиком. Шланги требуют замены через 5 лет.

⚠ Внимание: перед установкой ознакомьтесь с главами 10 «Технические параметры» и 3 «Руководство по использованию и безопасности».

Регулярно производите чистку внешних частей фильтр-системы мягкой влажной тканью.

⚠ Внимание: не используйте моющие вещества, не предназначенные для ухода за материалами (Глава 3.4), в том числе едкие и абразивные средства.

9 Устранение неполадок

9.1 Не поступает вода

Причина: перекрыта подача воды.

Устранение

неисправности: откройте общий кран подачи воды к оборудованию или запирающий клапан ⑥ входного шланга ⑤.

⚠ Внимание: устранение нижеперечисленных неисправностей возможно только уполномоченным и квалифицированным персоналом.

9.2 Нет напора воды или он слишком мал, несмотря на открытые краны подачи воды

Причина: слишком низкое давление в магистрали.

Устранение

неисправности: проверьте давление в магистрали. Если неисправность сохраняется при нормальном давлении в магистрали, проверьте фильтр-систему с картриджом, в случае необходимости замените картридж.

⚠ Внимание: перед установкой ознакомьтесь с главами 10 «Технические параметры» и 3 «Руководство по использованию и безопасности».

9.3 Протечка на деталях соединений

Причина: резьбовые детали подсоединены неправильно.

Устранение

неисправности: проверьте давление в магистрали. Проверьте все детали соединения и подсоедините согласно Главе 4.

Если неисправность сохраняется, замените фильтр-систему.

⚠ Внимание: перед установкой ознакомьтесь с главами 10 «Технические параметры» и 3 «Руководство по использованию и безопасности».

9.4 Протечка после замены фильтра

Причина: кольцообразный уплотнитель картриджа установлен неправильно.

Устранение

неисправности: проверьте правильность установки кольцообразного уплотнителя (Глава 6.2).

⚠ Внимание: перед демонтажем ознакомьтесь с главами 10 «Технические параметры» и 3 «Руководство по использованию и безопасности».

10 Технические параметры

		Фильтр-системы PURITY Clean/Clean Extra со сменным картриджем	
		PURITY 1200 Clean	PURITY 1200 Clean Extra
Рабочее давление		2–6 бар. (макс.)	
Рабочая температура воды		4 °С–60 °С	
Температура окружающей среды во время	работы / хранения / транспортировки	10 °С–60 °С от -20 °С до 60 °С	
Скорость потока при падении давления на 1 бар		850 л/ч	
Стандартная скорость потока		300 л/ч	
Падение давления при стандартной скорости потока		0,45 бар	
Вес (в сухом/влажном состоянии)		18 кг/24 кг	
Монтажные размеры (Ширина/глубина/высота)		288 мм/255 мм/550 мм	
Установочные размеры: радиус изгиба входного и выходного шлангов длиной 2 м, DN13, 3/4"–3/4", составляет 130 мм. При выборе места для монтажа и рабочего положения этот параметр следует учитывать наряду с монтажными размерами системы.			
Рабочее положение		Фильтр-систему можно эксплуатировать в вертикальном или горизонтальном положении.	
Входное соединение		G 1"	
Выходное соединение		G 3/4"	

11 Артикулы для заказа

Фильтр-системы PURITY 1200 Clean/PURITY 1200 Clean Extra

Наименование	Артикул
PURIT Y 1200 Clean (система полной комплектации с картриджем)	292083
PURIT Y 1200 Clean Extra (система полной комплектации с картриджем)	1008200
PURIT Y 1200 Clean сменный картридж	315645
PURIT Y 1200 Clean Extra сменный картридж	1008197



**BRITA Professional
GmbH & Co. KG**

Heinrich-Hertz-Straße 4
D - 65232 Taunusstein
Tel +49 (0) 6128 746-5765
Fax +49 (0) 6128 746-5010
professional@brita.net
<http://professional.brita.de>

**BRITA Professional
GmbH & Co. KG Belgium**

Boomssesteenweg 690
B - 2610 Wilrijk
Tel +31 (0) 40 281 39 59
Fax +31 (0) 40 281 84 36
info@brita.be
<http://professioneel.brita.be>

BRITA Professional

BRITA House
9 Granville Way
Bicester
GB - Oxfordshire OX26 4JT
Tel + 44 (0) 844 742 4990
Fax + 44 (0) 844 742 4902
clientservices@brita.co.uk
<http://professional.brita.co.uk>

**BRITA Professional
GmbH & Co. KG
Netherlands**

Kanaaldijk Noord 109 G
NL - 5642 JA Eindhoven
Tel +31 (0) 40 281 39 59
Fax +31 (0) 40 281 84 36
info@brita.nl
<http://professioneel.brita.nl>

BRITA Iberia, S.L.U.

Rambla Catalunya, 18 4º Izq.
E - 08007 Barcelona
Tel +34 (0) 93 342 75 70
Fax +34 (0) 93 342 75 71
PPD-ES@brita.net
<http://www.brita.es>

BRITA AG

Gassmatt 6
CH - 6025 Neudorf/LU
Tel +41 (0) 41 932 42 30
Fax +41 (0) 41 932 42 31
info-ppd@brita.net
<http://professional.brita.ch>

BRITA France SARL

16 rue du Bois Chaland
F - 91090 Lisses
Tel +33 (0) 1-69 11 36 40
Fax +33 (0) 1-69 11 25 85
professionnel@brita-france.fr
<http://professionnel.brita.fr>

BRITA Italia s.r.l.

Viale Kennedy 21
I - 24066 Pedrengo (BG)
Tel +39 (0) 35 20 34 47
Fax +39 (0) 35 20 36 61
o +39 (0) 35 19 96 22 56
ppd-italia@brita.net
<http://professional.brita.it>

BRITA Polska Sp. z o.o.

Ołtarzew, ul. Domaniewska 6
PL - 05 - 850 Ożarów Mazowiecki
Tel +48 (0) 22 721 24 20
Fax +48 (0) 22 721 24 49
brita@brita.pl
<http://produkty.profesjonalne.brita.pl>

**BRITA Water Filter Systems
Distributors Pty Ltd**

Professional Division
Unit 6 / 22 Narabang Way
Belrose, NSW, 2085
Tel +61 (0) 2 9486 4200
Fax +61 (0) 2 8580 5199
professional@brita.com.au
www.brita.com.au

