



Инструкция по эксплуатации
Профессиональный гладильный
каток
PM 1210
PM 1214
PM 1217

До установки, подключения и подготовки прибора к работе **обязательно** прочитайте инструкцию по эксплуатации. Вы обезопасите себя и предотвратите материальный ущерб.

ru-RU, UA, KZ

M.-Nr. 10 025 701



Ваш вклад в охрану окружающей среды	5
Указания по безопасности и предупреждения	6
Надлежащее использование	6
Электротехническая безопасность	6
Эксплуатация прибора.....	7
Использование принадлежностей	8
Правила работы на гладильных катках	8
Описание прибора	9
Сенсорный дисплей	10
Индикаторы на панели управления	12
Планка защиты пальцев.....	13
Штанга для выглаженного белья (для РМ 1214 в качестве опции).....	14
Возврат белья на сторону подачи (для РМ 1217 в качестве опции).....	14
Ввод в эксплуатацию	15
Чистка и вождение перед вводом в эксплуатацию.....	15
Эксплуатация	16
Подготовка белья	16
Остаточная влажность белья	16
Сортировка белья	16
Приведение в готовность к работе	16
Глажение.....	17
Температура мульды	17
Установка температуры мульды.....	18
Изменение значения кнопки выбора диапазона температур.....	18
Скорость глажения.....	19
Установка скорости глажения.....	19
Изменение значения кнопки скорости глажения	20
Подача белья	20
Пауза в глажении.....	21
Режим ожидания	21
Педаль FlexControl.....	21
Планка отражателя белья.....	22
После глажения	22
Глажение с платёжным терминалом.....	22
Указания	24
Изменение единицы измерения температуры	24
Установка любимой программы.....	24
Увеличение срока службы покрытия вала	24
Отключение электропитания во время глажения.....	24
Пиковая нагрузка (опция)	24
Сообщения о неисправностях.....	25
Чистка и уход	26
Чистка мульды	26
Запуск режима чистки	26
Чистка чистящим полотенцем	27
Вождение мульды.....	28
Вождение полотенцем для вождения	28
Указания по покрытию вала	29

Содержание

Снятие покрытия вала	29
Натягивание покрытия вала	30
Сервисная служба Miele	31

Утилизация транспортной упаковки

Упаковка защищает прибор от повреждений при транспортировке. Материалы упаковки безопасны для окружающей среды и легко утилизируются, поэтому они подлежат переработке.

Возвращение упаковки для ее вторичной переработки приводит к экономии сырья и уменьшению количества отходов. Просим Вас по возможности сдать упаковку в пункт приема вторсырья.

Утилизация прибора

Электрические и электронные приборы часто содержат ценные материалы. В их состав также входят определенные вещества, смешанные компоненты и детали, необходимые для функционирования и безопасности приборов. При попадании в бытовой мусор, а также при ненадлежащем обращении они могут причинить вред здоровью людей и окружающей среде. В связи с этим никогда не выбрасывайте отслуживший прибор вместе с бытовым мусором.

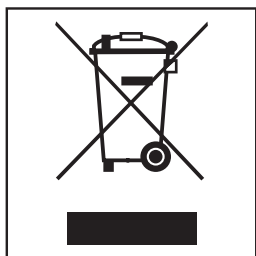

Рекомендуем Вам сдать отслуживший прибор в организацию по приему и утилизации электрических и электронных приборов в Вашем населенном пункте. Если в утилизируемом приборе сохранены какие-либо персональные данные, то за их удаление Вы несете личную ответственность. Необходимо проследить, чтобы до отправления прибора на утилизацию он хранился в недоступном для детей месте.

Указания по безопасности и предупреждения

Перед началом эксплуатации гладильного катка внимательно прочитайте инструкцию по эксплуатации. В ней содержатся важные сведения по технике безопасности, эксплуатации и техобслуживанию гладильного катка.

Вы обезопасите себя и предотвратите повреждения прибора.

Если новые сотрудники обучаются работе с гладильным катком, то они должны быть проинформированы об этих важных правилах безопасности.

Сохраните инструкцию по эксплуатации и по возможности передайте её следующему владельцу прибора.

Надлежащее использование

Гладильным катком следует пользоваться в соответствии с инструкцией по эксплуатации, регулярно проводить его техническое обслуживание и проверять работоспособность.

- ▶ Этот гладильный каток предназначен исключительно для глажения выстиранных в воде текстильных изделий, пригодных согласно этикетке по уходу для машинного глажения.
- ▶ Этот гладильный каток является прибором для профессионального применения. Он не предназначен для использования в домашнем хозяйстве. Если гладильный каток будет использоваться в общедоступном месте, то эксплуатирующая организация с помощью соответствующих мер должна обеспечить, чтобы возможные риски не привели к возникновению опасной ситуации для пользователя.
- ▶ Этот гладильный каток не предусмотрен для эксплуатации вне помещений.

Электротехническая безопасность

- ▶ Запрещается эксплуатировать гладильный каток в одном помещении с машинами химической чистки, при работе которых используются растворители, содержащие фреон или перхлорэтилен.
- ▶ Гладильный каток должен эксплуатироваться только в сухих помещениях.
- ▶ Эксплуатируйте гладильный каток только тогда, когда смонтированы все съемные части внешней облицовки и таким образом исключена возможность прикосновения к токопроводящим, вращающимся или нагреваемым узлам.
- ▶ Не повреждайте, не устраняйте и не оставляйте без внимания устройства безопасности и элементы управления гладильного катка.
- ▶ Не предпринимайте никаких изменений в гладильном катке, если на это нет особых разрешающих указаний от компании Miele.
- ▶ Приборы, у которых повреждены элементы управления или изоляция проводов, запрещается эксплуатировать, пока не будет проведен соответствующий ремонт.
- ▶ Ремонт имеют право производить только квалифицированные специалисты. Вследствие неправильно выполненных ремонтных работ может возникнуть серьезная опасность для пользователя.

Указания по безопасности и предупреждения

- ▶ Вышедшие из строя детали должны заменяться только на оригинальные запчасти Miele. Только при использовании таких оригинальных запчастей фирма Miele гарантирует, что в полном объеме будут выполнены требования к безопасности, которые предъявляются к гладильным каткам.
- ▶ Электробезопасность этого гладильного катка гарантирована только в том случае, если она подключена к системе защитного заземления, выполненной в соответствии с предписаниями. Очень важно проверить соблюдение этого основополагающего условия обеспечения электробезопасности, а в случае сомнения поручите специалисту-электрику проверить электропроводку. Фирма Miele не может нести ответственности за повреждения, причиной которых является отсутствие или обрыв защитного заземления.
- ▶ Гладильный каток отключен от сети только в том случае, когда выключен главный выключатель или защитный автомат на электрическом щитке.

Эксплуатация прибора

- ▶ Запрещается работа гладильного катка без присмотра со стороны персонала.
- ▶ Лицам, которые по состоянию здоровья или из-за отсутствия опыта и соответствующих знаний не способны уверенно управлять гладильным катком, не рекомендуется его эксплуатация без руководства со стороны ответственного лица.
- ▶ Не оставляйте без надзора детей, если они находятся вблизи гладильного катка, и никогда не позволяйте детям играть с ним.
- ▶ В разогретом состоянии и придвинутой мульде прикосновение к ее краю со стороны выхода белья может привести к опасному ожогу.
- ▶ Не устанавливайте температуру глажения выше, чем это указано на этикетке по уходу отглаживаемого белья. При слишком высокой температуре глажения белье может воспламениться.
- ▶ При глажении вдвое сложенного белья не касайтесь руками между слоями, чтобы его расправить. Может случиться так, что Вы не успеете вовремя убрать руки от горячей мульды. Тоже самое может произойти, если Вы будете расправлять материал внутри карманов, внешние стороны которых прилегают к мульде.
- ▶ Механизм возврата белья на сторону подачи (опция) следует переустанавливать только спереди.
- ▶ Во время эксплуатации гладильного катка Вам следует обеспечить достаточную освещенность.
- ▶ Удалите из рабочей зоны гладильного катка все посторонние предметы.
- ▶ Удостоверьтесь, что в непосредственной близости от прибора имеется исправный и готовый к работе огнетушитель. При слишком высокой температуре глажения и при глажении не предназначенного для машинного глажения или не выстиранного в воде белья возникает опасность возгорания.
- ▶ Размещение и подключение этого гладильного катка на нестационарных объектах должно быть выполнено только специализированной организацией/специалистами, если они обеспечат условия для безопасной эксплуатации прибора. Кроме того, должны быть учтены местные предписания, нормы и условия техники безопасности.

Указания по безопасности и предупреждения

Использование принадлежностей

- ▶ В прибор могут быть установлены или встроены принадлежности только тогда, если на это имеется особое разрешение фирмы Miele. При установке или встраивании других деталей будет утрачено право на гарантийное обслуживание, также производитель прибора не будет нести ответственности за повреждения, причиненные такими деталями.
- ▶ Для работы с платежным терминалом гладильная машина должна быть обязательно прикреплена ножками к полу, чтобы была обеспечена защита от опрокидывания.

Правила работы на гладильных катках

- ▶ К работе на гладильном катке допускаются только ответственные лица старше 16 лет, которые полностью ознакомлены с правилами эксплуатации гладильного катка.
- ▶ При работе с гладильным катком следует надевать только облегающую одежду. Свободные элементы одежды, например, широкие рукава, завязки фартука, галстуки и шейные платки могут попасть между валом и мульдой.
- ▶ Перед началом работы с гладильным катком снимите с рук кольца и браслеты.
- ▶ Складки не следует разглаживать перед местом ввода белья, а, по возможности, в определенном отдалении на столе подачи. Наволочки и пододеяльники подавайте в прибор открытой стороной. Углы не держите изнутри и не беритесь за бретельки сорочек и фартуков.
- ▶ Проверяйте ежедневно перед началом работы эффективность действия защитного устройства. Только при правильно работающем защитном устройстве можно начинать эксплуатировать гладильный каток. Только так можно избежать тяжелых травм, защемления или ожогов рук.
- ▶ Перед переключением вала на задний ход убедитесь в том, что персонал вокруг прибора находится в безопасности.

Если новые сотрудники обучаются работе с гладильным катком, то они должны быть проинформированы об этих важных правилах безопасности.
Сохраните эту инструкцию по эксплуатации и по возможности передайте ее следующему владельцу прибора.

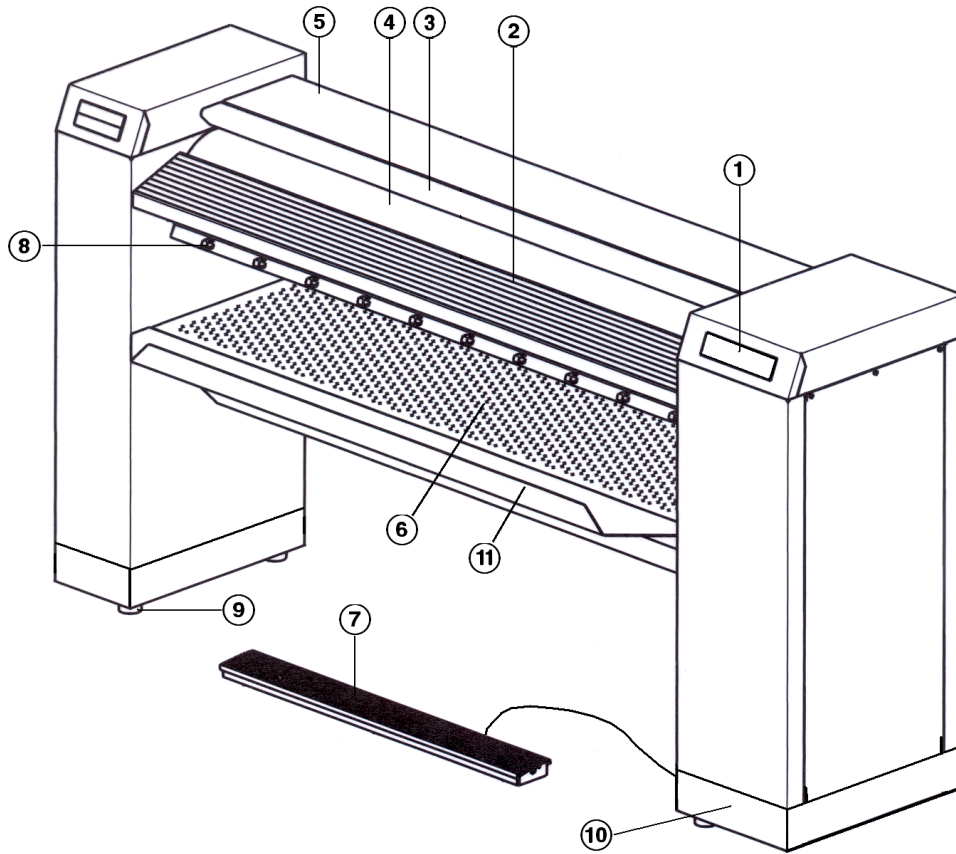

- ① Панель управления (дисплей с сенсорным экраном)
- ② Стол подачи белья
- ③ Планка защиты пальцев
- ④ Гладильный вал
- ⑤ Мульда с кожухом
- ⑥ Приёмный стол
- ⑦ Педаль FlexControl
- ⑧ Планка отражателя белья
- ⑨ Винтовые ножки, регулируемые по высоте
- ⑩ Цоколь (опционально)
- ⑪ Лоток для белья

Опция	PM 1210	PM 1214	PM 1217:
Штанга для выглаженного белья		X	
Возврат белья на сторону подачи			X
Ламельная обмотка вала			X
Цоколь	X	X	X

Описание прибора

Сенсорный дисплей

Выбор кнопки на сенсорном дисплее осуществляется лёгким касанием. При нажатии какой-либо кнопки она подчёркивается полосой.

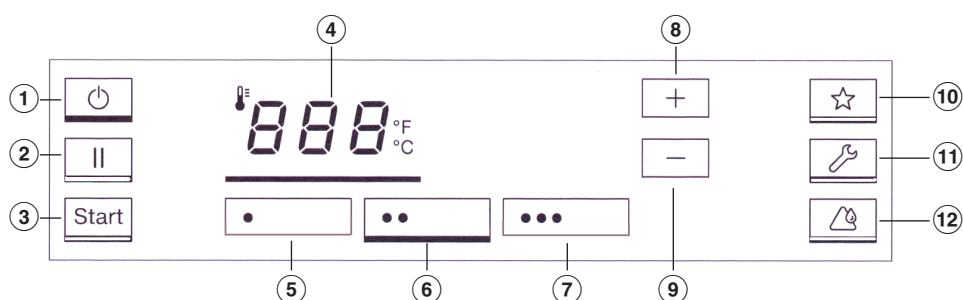



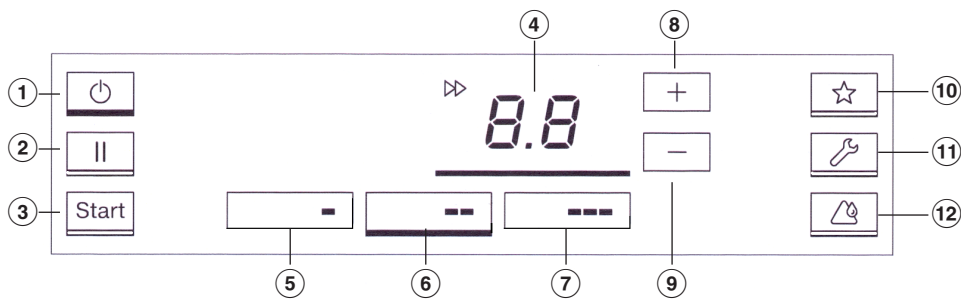

Индикация в режиме выбора диапазона температур

- ① Кнопка Включение/выключение гладильного катка
- ② Кнопка Пауза
- ③ Кнопка Start Старт. Кнопка мигает, когда можно начать процесс глажения.
- ④ Кнопка Режим выбора диапазона температур
- ⑤ Кнопка выбора температуры • Для текстильных изделий из перлона/искусственного шёлка
- ⑥ Кнопка выбора температуры •• Для текстильных изделий из шёлка/шерсти
- ⑦ Кнопка выбора температуры ••• Для текстильных изделий из хлопка/льна
- ⑧ Кнопка Повышение температуры мульды
- ⑨ Кнопка Понижение температуры мульды
- ⑩ Кнопка Любимая программа
- ⑪ Кнопка *
Позиция для проведения техобслуживания. Для активирования/деактивирования удерживать кнопку нажатой в течение мин. 3 секунд.
*В зависимости от типа прибора подсвечивается или затемняется
- ⑫ Кнопка Режим для чистки и вождения мульды
Для активирования/деактивирования удерживать кнопку нажатой в течение мин. 3 секунд.



Индикация в режиме выбора скорости глажения

- | | |
|--|---|
| <p>① Кнопка 
Включение/выключение гладильного катка</p> <p>② Кнопка 
Пауза</p> <p>③ Кнопка Start
Старт. Кнопка мигает, когда можно начать процесс глажения.</p> <p>④ Кнопка <i>8.8</i>
Режим выбора скорости глажения</p> <p>⑤ Кнопка выбора скорости вала -
Диапазон низкой скорости</p> <p>⑥ Кнопка выбора скорости вала --
Диапазон средней скорости</p> <p>⑦ Кнопка выбора скорости вала ---
Диапазон высокой скорости</p> | <p>⑧ Кнопка +
Повышение скорости вращения вала</p> <p>⑨ Кнопка -
Понижение скорости вращения вала</p> <p>⑩ Кнопка ☆
Любимая программа</p> <p>⑪ Кнопка *
Позиция для проведения техобслуживания. Для активирования/деактивирования удерживать кнопку нажатой в течение мин. 3 секунд.
*В зависимости от типа прибора подсвечивается или затемняется</p> <p>⑫ Кнопка 
Режим для чистки и вождения мульды
Для активирования/деактивирования удерживать кнопку нажатой в течение мин. 3 секунд.</p> |
|--|---|

Описание прибора

Индикаторы на панели управления

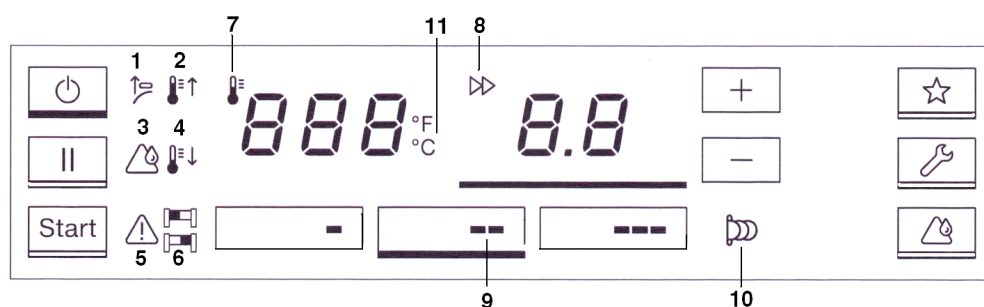

- | | |
|--|--|
| 1 | 7 |
| Проверка работы планки защиты пальцев от ожогов | Предварительный выбор и индикация температуры в °C/°F |
| 2 | 8 |
| Нагрев активирован/Температура повышается | Предварительный выбор и индикация скорости вала |
| 3 | 9 |
| Чистка и вождение | Диапазон скорости вала |
| 4 | 10 |
| Нагрев выключен/Температура снижается | Работа с платёжным терминалом |
| 5 | 11 |
| Общая ошибка | Переключение между единицами измерения температуры в °C или °F |
| 6 | |
| Неравномерное использование гладильного вала слева /справа | |

Планка защиты пальцев

Планка защиты пальцев является защитным устройством, эффективность работы которого требуется обязательно проверять каждый рабочий день перед началом глажения.

⚠ Опасность получения травм из-за отсутствия функции защиты пальцев. Неработающая функция защиты пальцев может стать причиной серьёзных травм. Сразу же выведите гладильный каток из эксплуатации. Обратитесь в сервисную службу Miele. Убедитесь, что гладильный каток не будет введён в эксплуатацию другими лицами, и обратите их внимание на возможную опасность.

Гладильная машина только тогда перейдёт в нормальный режим, когда планка защиты пальцев будет проверена после включения гладильной машины. В противном случае спустя некоторое время гладильная машина снова выключится.

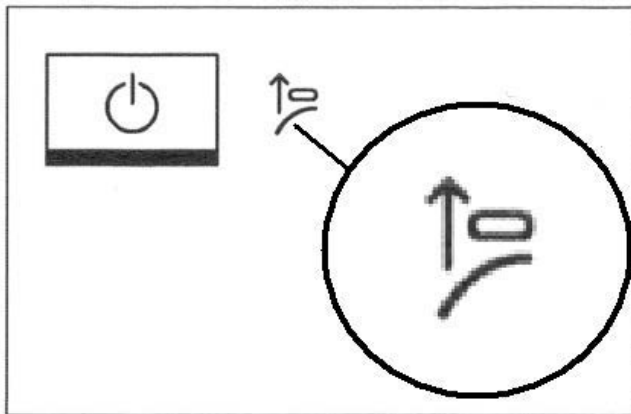

При мигании индикатора  один раз поднимите планку защиты пальцев.

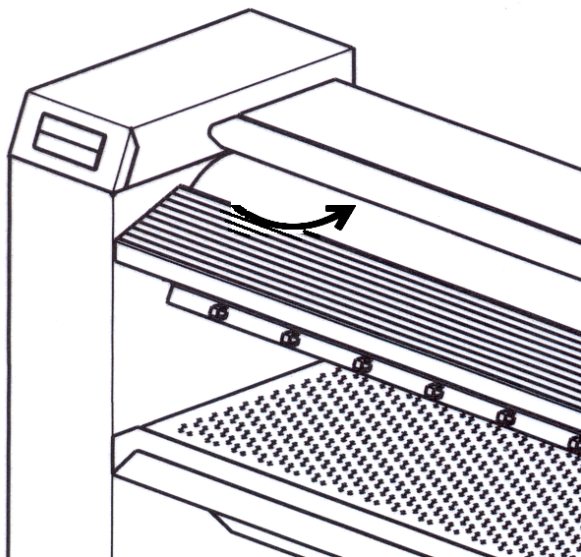

При попадании кончиков пальцев между валом и планкой защиты пальцев гладильная машина сразу останавливается, а мюльда отодвигается. При этом индикатор  горит постоянно. При нажатии на кнопку start гладильный каток снова включается.

Описание прибора

Не используйте планку защиты пальцев намеренно для остановки катка.
Всегда прерывайте процесс глажения нажатием кнопки II.

Штанга для выглаженного белья (для РМ 1214 в качестве опции)

Выглаженное бельё вы можете развесить на откидной штанге, чтобы не помять его.

Возврат белья на сторону подачи (для РМ 1217 в качестве опции)

Стандартно гладильные катки изготавливаются с возвратом белья на сторону подачи. Их также можно оснастить планкой, при повороте которой бельё будет выходить с другой стороны. Это особенно рекомендуется для глажения белья большого размера, например, простыней/пододеяльников или скатертей.

 Планку необходимо переключать исключительно с передней стороны катка.
Не касайтесь края планки, примыкающей к мульде. Существует опасность получения ожога.

Чистка и вошение перед вводом в эксплуатацию

Перед вводом в эксплуатацию необходимо обязательно провести чистку и вошение мульды (см. главу «Чистка и вошение»).

- Очистите мульду, подавая чистящее полотенце по всей рабочей ширине гладильного вала.
- Затем проведите вошение мульды с помощью полотенца для вошения и специального воска. Используйте воск экономно.

Подготовка белья

Остаточная влажность белья

Идеальная остаточная влажность для хорошего результата глажения и оптимальной производительности для следующих моделей находится в диапазоне:

PM 1214 и PM 1217 – от 15% до 25%;

PM 1210 –15%.

Идеальная остаточная влажность зависит от свойств текстиля (его плотности, одно- или многослойности).

Сортировка белья

Перед началом глажения рассортируйте бельё по составу и виду ткани. При этом обращайте внимание на этикетку по уходу за бельём. Рекомендуется сортировать бельё для глажения в следующем порядке:

Вид волокна	Символ	Температура
Перлон, нейлон и т. д.	●	100 – 110°C
<i>затем</i>		
Шерсть, шёлк	●●	111 – 150°C
<i>и наконец</i>		
Хлопок, лён	●●●	151 – 180°C

Накрахмаленное бельё следует гладить в самом конце. В противном случае возможные остатки крахмала на мульде могут испачкать другое бельё.

⚠ Вещи с пуговицами должны быть уложены таким образом, чтобы пуговицы были направлены к валу. Если пуговицы будут направлены к мульде, то существует опасность, что при прохождении белья между валом и мульдой пуговицы могут расплавиться или оторваться. Поверх молний, металлических пуговиц и крючков для защиты мульды следует положить отрез ткани. Не рекомендуется гладить бельё с металлическими и пластмассовыми пряжками любой формы, а также с очень высокими пуговицами (например, в форме шариков).

Приведение в готовность к работе

■ Включите главный выключатель внешнего электропитания.

■ Нажмите кнопку , чтобы включить прибор.

Красным мигает индикатор .

■ Теперь проверьте работу планки защиты пальцев, для чего приподнимите её.

Гладильная машина перейдёт в нормальный режим работы.

Прибор готов к работе только тогда, когда проверена планка защиты пальцев. В противном случае спустя некоторое время гладильная машина снова выключится.

Появляется индикация символа , и идёт нагрев мульды.

Глажение

- Подождите некоторое время, пока не будет достигнута необходимая температура для процесса глажения.

Начинает мигать кнопка Start, как только достигается необходимая температура глажения.

Гладильный каток готов к работе, если установленная температура достигнута и индикатор  больше не горит.

- Нажмите теперь мигающую кнопку Start, чтобы привести прибор в действие.

Начинается процесс глажения.

Совет: Перед началом глажения дайте вращаться валу прим. 5 минут для того, чтобы температуры мульды и вала могли сравняться.

 В нагретом состоянии есть опасность обжечься о край мульды!
Для безопасности сверху и сзади на кожухе мульды находятся предупреждающие наклейки.

Температура мульды

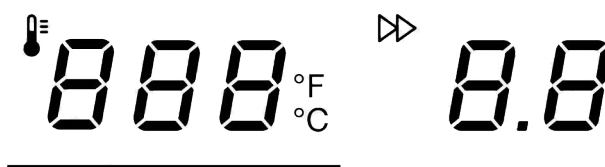

Установите температуру мульды в зависимости от вида белья.

Вид текстиля	Символ	Температура	Предустановленное значение
Перлон/искусственный шёлк	•	100 – 110°C	110°C
Шёлк/шерсть	••	111 – 150°C	125°C
Хлопок/лён	•••	151 – 185°C	180°C



Кнопки выбора температуры

Выбор температуры можно выполнять как с помощью кнопок выбора температуры, так и с помощью кнопок + или -.

При установке более низкой температуры мульда должна сначала остыть. В этом случае нагрев мульды отключается. При этом красный индикатор  сигнализирует, что текущая температура мульды ещё слишком высока. Как только индикатор  погаснет, выбранная температура достигнута.

Установка температуры мульды

- Нажмите на панели управления кнопку  **ВВВ**, чтобы зайти в режим выбора температуры.

Кнопка  **ВВВ** подчёркивается полосой.

- Теперь нажмите на одну из трёх кнопок выбора температуры. (например, кнопка выбора температуры **••**)

Выбранная кнопка выбора температуры подчёркивается полосой, мульда нагревается или остывает до соответствующей температуры.

Изменение значения кнопки выбора диапазона температур

- Нажмите кнопку выбора диапазона температур, значение температуры которой нужно изменить.

Нажатая кнопка выбора диапазона температур подчёркивается полосой, и отображается текущее значение температуры для этой кнопки.

- Нажимайте кнопку **+** или **-**, пока не будет достигнуто значение температуры, которое вы хотели бы сохранить для данной кнопки выбора диапазона температур.
- Затем удерживайте эту кнопку выбора диапазона температур нажатой до тех пор, пока она один раз не мигнёт.

После этого значение температуры сохраняется для данной кнопки выбора диапазона температур.

Совет: Перед началом глажения дайте вращаться валу прим. пять минут для того, чтобы температуры мульды и вала могли сравняться.

Скорость глаже- ния РМ 1210 / РМ 1214:

Символ	Диапазон скорости	М / мин
-	Диапазон низкой скорости	1,5-2,2
--	Диапазон средней скорости	2,3-3,2
---	Диапазон высокой скорости	3,3-4

РМ 1217:

Символ	Диапазон скорости	М / мин
-	Диапазон низкой скорости	1,5-2,4
--	Диапазон средней скорости	2,5-3,4
---	Диапазон высокой скорости	3,5-4,5

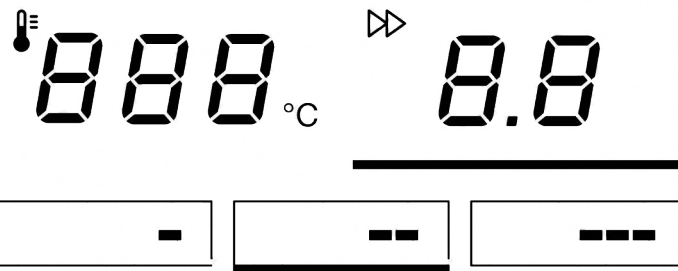

Кнопки выбора скорости глажения

Выбор скорости глажения можно выполнить как с помощью кнопок выбора скорости глажения, так и с помощью кнопок + или -.

Установка скорости глажения

- Нажмите кнопку *8.8*, чтобы перейти в режим выбора скорости глажения.

Кнопка подчёркивается полосой.

- Теперь нажмите на одну из кнопок выбора скорости глажения. (например, кнопка --)

Нажатая кнопка выбора скорости глажения подчёркивается полосой, и отображается текущая скорость глажения для этой кнопки.

Эксплуатация

Изменение значения кнопки скорости глажения

- Нажмите кнопку выбора диапазона скорости, значение скорости которой нужно изменить.

Нажатая кнопка выбора скорости подчёркивается полосой, и отображается текущее значение скорости для этой кнопки.

- Нажимайте кнопку + или -, пока не будет достигнуто значение скорости, которое вы хотели бы сохранить для данной кнопки выбора скорости вала.
- Затем удерживайте эту кнопку выбора диапазона скорости нажатой до тех пор, пока она один раз не мигнёт.

После этого значение скорости сохраняется для данной кнопки выбора скорости вала.

Подача белья



- Нажмите кнопку Start, чтобы начать процесс глажения.

Мульда опускается, и гладильный вал начинает вращаться.

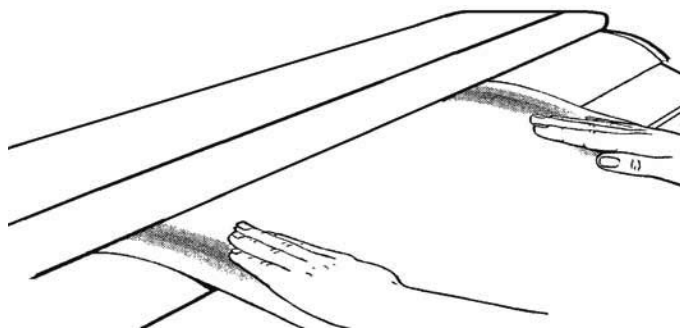
⚠ Вещи с пуговицами должны быть уложены таким образом, чтобы пуговицы были направлены к валу. Если пуговицы будут направлены к мульде, то существует опасность, что при прохождении белья между валом и мульдой пуговицы могут расплавиться или оторваться. Поверх молний, металлических пуговиц и крючков для защиты мульды следует положить отрез ткани. Не рекомендуется гладить бельё с металлическими и пластмассовыми пряжками любой формы, а также с очень высокими пуговицами (например, в форме шариков).



- Положите изделие параллельно валу в начале стола подачи белья.
- Расправьте изделие.
- Подавайте бельё в гладильный каток равномерно по всей рабочей длине вала.

Бельё малого размера следует гладить не только в одном месте вала, а использовать, по возможности, всю ширину вала. Если используется только одна сторона вала, то температура нагрева мульды с этой стороны падает, а температура нагрева мульды со стороны, где не загружается бельё, остаётся высокой. Датчики фиксируют изменение температуры. Об этом сигнализирует акустический сигнал и загораются индикаторы неравномерной подачи белья  или .

Используйте по возможности всю ширину гладильного вала и распределяйте бельё малого размера на столе подачи белья равномерно.

Пауза в глажении

- При включённом приборе нажмите кнопку II, чтобы переключиться в режим паузы в глажении.

В режиме паузы вал останавливается, а мульда отодвигается. Нагрев остаётся при этом включённым.

- Нажмите кнопку Start, чтобы продолжить процесс глажения дальше.

Гладильный каток в режиме паузы остаётся готовым к работе. По прошествии предустановленного времени простоя (заводская настройка = 10 минут) температура автоматически снижается до 50-70 °C (заводская настройка = 60 °C).

Значения устанавливаются сервисной службой на сервисном уровне.

По прошествии предустановленного времени простоя прибор переходит в режим ожидания.

Режим ожидания

Режим ожидания отключён на заводе-изготовителе. На уровне обслуживания режим ожидания может быть активирован сервисной службой Miele. Значение времени, по прошествии которого гладильный каток переходит в режим ожидания, может устанавливаться в диапазоне от 1 до 30 минут простоя прибора. Нажатием кнопки  гладильный каток можно снова включить.

В режиме ожидания мульда отодвинута, вал не вращается. Нагрев не производится.

Педаль FlexControl

При нажатии на педаль вал останавливается. Благодаря этому можно избежать ошибок при подаче белья.

Остановка вала

- Нажмите во время процесса глажения ногой на педаль FlexControl, чтобы переключить гладильный каток в режим отпаривания и отпарить бельё.

Вал останавливается. Мულда остаётся придвинутой.

- Снимите снова ногу с педали, чтобы продолжить процесс глажения.

Вал автоматически снова начинает вращаться. Процесс глажения продолжается.

В качестве альтернативы с помощью сервисной службы Miele педаль можно настроить таким образом, чтобы при её нажатии мульда отодвигалась и вал останавливался.

Планка отражателя белья

С помощью планки белье направляется на приемный стол.

⚠ Выглаженное белье может быть очень горячим, когда оно выходит из мульды.

Существует опасность получения ожогов!

При необходимости используйте защитные перчатки.

После глажения

■ Для того чтобы обмотка вала полностью подсохла, оставьте вал вращаться ещё в течение примерно 5 минут при минимальной температуре нагрева.

■ Выключите гладильный каток нажатием кнопки .

Мульда отодвигается, вентилятор работает ещё 10 минут для охлаждения. При этом мигает кнопка .

■ Выключите внешний главный выключатель электропитания.

⚠ Перед упаковыванием или складыванием белья в стопку дайте ему как следует остыть.

Горячее бельё из-за самовозгорания может привести к пожару.

Глажение с платёжным терминалом

■ Нажмите кнопку , чтобы включить прибор.

На экране мигает символ .

■ Вставьте монету или жетон.

Индикатор  гаснет.

■ В зависимости от вида белья выберите соответствующий диапазон температур.

■ Установите нужную скорость глажения.

После того, как погаснет индикатор ↑, гладильный каток готов к работе, и начинает отсчитываться купленное время глажения.

■ Нажмите кнопку start, чтобы начать процесс глажения.

Мульда опускается, и гладильный вал начинает вращаться.

По истечении купленного времени глажения начинается остаточное время, о начале которого свидетельствует акустический сигнал.

■ Вы можете до конца отгладить изделие.

Если остановить процесс глажения в течение остаточного времени, нужно докупить время, чтобы снова начать процесс глажения.

Продолжительность остаточного времени могут изменить сотрудники сервисной службы Miele в диапазоне от 0 до 5 минут.

По истечении остаточного времени глажения муфта отодвигается, вал останавливается.

Мигает индикатор . В любой момент можно купить дополнительное время для глажения.

Изменение единицы измерения температуры

Сервисная служба Miele может заменить индикацию температуры на дисплее с °C (градусов Цельсия) на °F (градусы Фаренгейта).

Установка любимой программы

С помощью кнопки ☆ предоставляется возможность сохранения наиболее часто используемой комбинации температуры и скорости вала, чтобы быстро и просто вызвать сохраненные данные.

Сохранение нужных параметров осуществляется продолжительным нажатием кнопки ☆, пока эта кнопка не мигнет один раз. Сохранённые данные вызываются кратким нажатием кнопки ☆. При выходе из любимой программы снова вызываются установленные до этого значения.

Увеличение срока службы покрытия вала

При продолжительных паузах в глажении нажмите кнопку II для перевода прибора в режим ожидания или выключайте прибор нажатием кнопки ⏻. Благодаря этому удастся избежать холостого хода, а также заметно снизится нагрузка на покрытие вала.

При использовании гладильного катка «вхолостую» (без белья) обмотка вала сильно высыхает. Это может существенно сократить срок эксплуатации обмотки.

Отключение электропитания во время глажения

При продолжительном отключении напряжения в сети электропитания во время глажения вы должны снова включить гладильный каток с помощью кнопки ⏻, проверить планку защиты пальцев и нажать кнопку Start.

Пиковая нагрузка (опция)

С помощью дополнительной опции можно подключить гладильный каток в систему управления пиковой нагрузкой. Если управление пиковой нагрузкой активировано, то нагрев гладильного катка отключается и мигают индикаторы *ВВВ* и *В.В*. За счёт остаточного тепла в мульде глажение можно продолжать, пока прибор не переключится в режим II.

Сообщения о неисправностях

При появлении неполадки процесс глажения прерывается, мигает кнопка II, и на дисплее появляется индикация четырёхразрядного кода ошибки. Нажатие мигающей кнопки II приводит к подтверждению ошибки (ошибка заносится в память ошибок). Мигает кнопка Start, и можно снова запустить процесс глажения.

Код ошибки	Ошибка
F 0	Ошибки нагрева
F 1	
F 2	
F 8	
F 20	
F 24	
F 25	
F 39	Ошибки электроники
F 40	
F 41	
F 42	
F 43	
F 45	
F 47	
F 49	Ошибки привода вала
F 50	
F 53	Ошибки вентилятора
F 57	
F 61	Ошибки электроники
F 99	Прибор заблокирован
F 104	Низкое напряжение питания привода
F 108	Общая ошибка – Компрессор
F 120	Низкое напряжение питания
F 4500-4512	Ошибки блока управления

Если сообщение о неисправности появляется снова, процесс следует повторить или выключить прибор и снова запустить. Если сообщение о неисправности повторяется, обратитесь в сервисную службу Miele.

При неполадках в работе обратитесь в сервисную службу Miele.

Чистка мульды

Регулярное проведение чистки и правильный уход за мульдой крайне необходимы для защиты привода и обмотки вала от повреждений. Обязательно соблюдайте указания по глажению, чистке и уходу. После каждой чистки мульды следует проводить её вошение. Несоблюдение указаний ведёт к значительному сокращению срока службы гладильного катка.

Мульда этого гладильного катка изготовлена из алюминия.

Для чистки алюминиевых мульд запрещается пользоваться крупнозернистыми абразивными средствами или чистящими полотнами со шлифовальной бумагой.

Пользуйтесь для чистки исключительно комплектом по уходу Miele. Он включает чистящее полотенце, полотенце для вошения, воск. Этот комплект можно заказать в качестве дополнительной принадлежности Miele.

На мульде могут образовываться отложения (остатки крахмала, моющих средств). Поэтому мульду необходимо чистить, в зависимости от степени загрязнённости, в начале рабочего дня.

Начиная с фабричного номера 120610797 у РМ 1210 и 120610687 у РМ 1214, все гладильные катки серий РМ 1210, 1214 и 1217 оснащаются специальным индикатором (красный индикатор .

Данный индикатор напоминает о необходимости чистки и вошения мульды.

Запуск режима чистки

- Удерживайте кнопку  нажатой в течение более 3 секунд.

Гладильный каток находится в режиме чистки. На дисплее появляется 80°C.

Если текущая температура больше 80°C, отображается символ  и гладильный каток охлаждается. Вы можете начать чистку, когда символ погаснет, а на дисплее отобразится температура 80°C.

Чистка чистящим полотенцем ■ Для очистки мульды используйте чистящее полотенце.

Если чистящее полотенце уже мульды, всю ширину мульды нельзя очистить за один раз. В таком случае подавайте полотенце для вождения в машину слева или справа через необходимые промежутки по всей рабочей ширине.

Совет: Такие отложения, как остатки крахмала, можно растворить, если подавать в гладильный каток полотенце, предварительно смоченное в чуть тёплой воде.

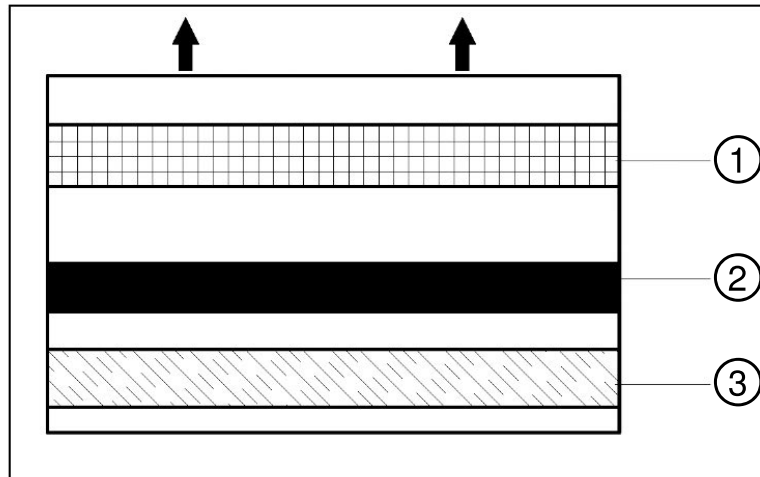

- ① Карман
- ② Чистящая полоса
- ③ Хлопковая полоса

- Положите чистящее полотенце на левую сторону стола подачи белья таким образом, чтобы чистящая полоса была направлена к мульде.
- Подавайте чистящее полотенце равномерно так, чтобы все полотенце полностью прошло между мульдой и валом. Полотенце должно полностью выйти с обратной стороны.

Чистящая полоса снимает загрязнения. Более мягкая хлопковая полоса собирает загрязнения и полирует мульду.

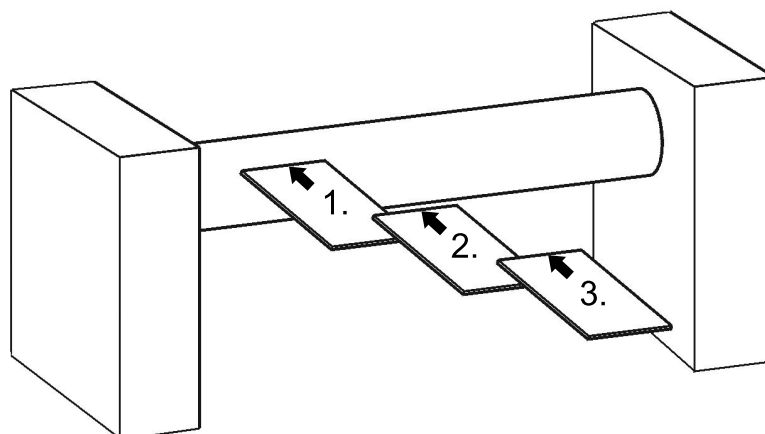

Подача чистящего полотенца слева направо

Чистка и уход

- Теперь снова положите чистящее полотенце на стол подачи белья, на этот раз сдвиньте его немного вправо. При этом чистящая полоса должна быть к мульде.
- Снова подавайте чистящее полотенце в гладильный каток.
- Повторите процесс чистки несколько раз, пока вся мульда не будет очищена.

После каждой чистки мульды следует проводить её вощение.

Вощение мульды

Для запуска режима вощения удерживайте кнопку  нажатой в течение мин. 3 секунд и потом нажмите на кнопку выбора диапазона температур.

Когда гладильный каток достигнет температурного диапазона ●●, кнопка Start начнёт мигать.

Для выключения режима вощения удерживайте кнопку  нажатой в течение мин. 3 секунд.

Если вы провели вощение до конца и в течение мин. 40 секунд в режиме вощения, то временной интервал для включения символа напоминания о чистке и вощении (= красный индикатор ) снова обнуляется.

Вощение полотенцем для вощения

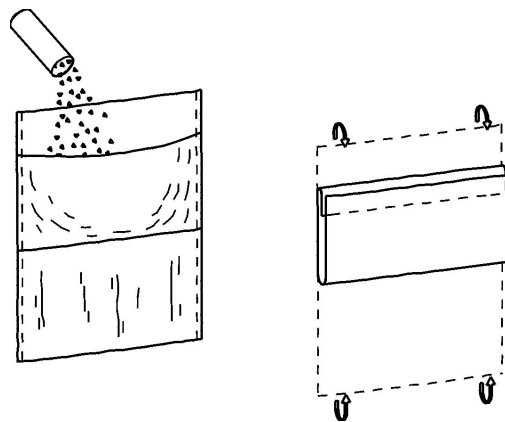



- Насыпьте немного специального воска в карман полотенца для вощения.

Используйте воск экономно, чтобы гладильное покрытие не стало слишком гладким.

- Закройте карман.
- Нажмите кнопку Start, чтобы начать процесс вощения.
- Положите полотенце для вощения прорезиненной стороной **вниз** (т.е. прорезиненная сторона направлена к валу) и подавайте его в нагретую машину (температура мульды ок. 180°C).

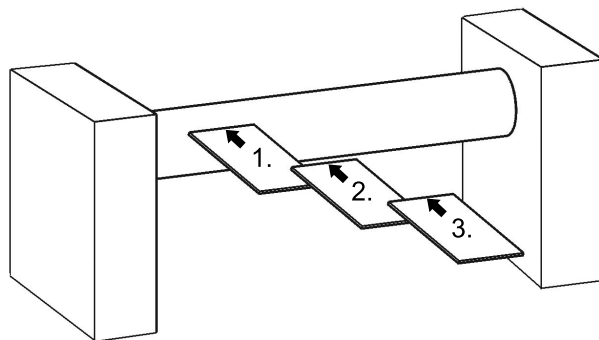
Ни в коем случае не вводите полотенце для вощения прорезиненной стороной вверх (к мульде).



- Подавайте полотенце для вождения слева направо равномерно, так чтобы вся поверхность мульды была обработана.
- После завершения вождения удерживайте кнопку  нажатой в течение мин. 3 секунд.

Режим вождения выключен.

Совет: Для того, чтобы мульда сохраняла способность к скольжению, мы рекомендуем проводить вождение ежедневно.

Проводите очистку мульды и вождение в режиме для чистки и вождения мульды, в противном случае не производится сброс счётчика сервисного интервала. Сброс счётчика сервисного интервала производится только тогда, когда процесс очистки и вождения осуществляются в соответствующей последовательности: сначала режим очистки, затем режим вождения.

Указания по покрытию вала



Перед снятием полотна, покрывающего вал, для чистки или замены необходимо выключить гладильный каток и оставить мульду остывать.

Снятие покрытия вала

 У модели **PM 1217 с ламельной обмоткой вала** полотна, покрывающего вал, должно сниматься и натягиваться исключительно сервисной службой Miele.

При самостоятельном снятии или натягивании полотна без сервисной службы Miele существует опасность повреждения ламельной обмотки.

Перед снятием полотна прилегающие к валу направляющие белья должны по очереди оттягиваться назад.

- Выключите гладильный каток нажатием кнопки .
 - Удерживайте кнопку  нажатой более 3 секунд.
- Мульда отодвигается и в этой позиции блокируется.
- Поверните постепенно вал в обратном направлении повторяющимся нажатием кнопки - (шаговый режим).
 - Возьмите конец полотна, покрывающего вал, и положите его на стол подачи белья.

Чистка и уход

- Теперь полностью снимите полотно при вращающемся в обратном направлении вале.
- Затем удерживайте кнопку  нажатой в течение более 3 секунд, чтобы снова деактивировать техническое обслуживание.

При снятии или натягивании полотна на стол подачи белья могут попасть остатки стальной шерсти. Эти остатки следует удалить.

Натягивание покрытия вала

- Выключите гладильный каток нажатием кнопки .
- Выберите самую низкую температуру (●) и самую низкую скорость глажения (■).
- Положите полотно параллельно валу на стол подачи белья и позвольте полотну натянуться на вал.

Покрытие вала требует замены, если появляется видимый зазор между нижним краем гладильной мульды и валом (со стороны выхода выглаженного белья).

Дополнительная или новая обмотка вала стальной шерстью должна выполняться только сервисной службой Miele!

Диаметр заново или дополнительно обмотанного вала (включая гладильное полотно) не должен быть меньше приводимых ниже размеров.

PM 1210, PM 1214	PM 1217
210 – 215 мм	250 – 255 мм

В этом диапазоне размеров вал наматывается цилиндрически по всей его длине.

При обновлении обмотки вала сервисной службой Miele должно быть проверено, чтобы были заменены угольные щётки двигателя привода вала.

Сервисная служба Miele

При неполадках в работе обратитесь в сервисную службу Miele. Сервисной службе необходимо сообщить модель и серийный номер [SN] прибора.

Все данные вы найдёте на типовой табличке прибора, расположенной на внутренней стороне правой боковой опоры.

Model			
SN:	/ 0 0 0 0 0 0 0 0 0 0		
Art.-Nr.		Mat -Nr.	
IBN			

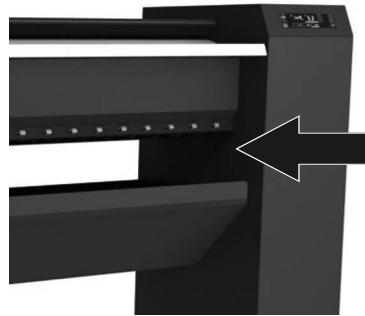

Расположение типовой таблички

Декларация о соответствии RU Д-DE.ME10.B.00564 с 19.11.2014 по 18.11.2019 Соответствует требованиям Технического регламента Таможенного союза ТР ТС 004/2011 «О безопасности низковольтного оборудования»; ТР ТС 020/2011 «Электромагнитная совместимость технических средств»; ТР ТС 010/2011 «О безопасности машин и оборудования»

Miele

PROFESSIONAL

Производитель:

Миле & Ци. КГ, Карл-Миле-Штрассе, 29, 33332 Гютерсло, Германия
Miele & Cie. KG, Carl-Miele-Straße 29, 33332 Gütersloh, Deutschland

Изготовлено на заводе:

Миле & Ци. КГ, Индустриештрассе, 3, 31275 Лерте, Германия
Miele & Cie. KG, Industriestraße 3, 31275 Lehrte, Deutschland

Импортеры:

ООО Миле СНГ
Российская Федерация и страны СНГ
125284 Москва,
Ленинградский пр-т, д. 31а, стр. 1,
этаж 8, помещение I, комната 1
Телефон: (495) 745 8990
8 800 200 2900
Телефакс: (495) 745 8984

Internet: www.miele.ru
E-mail: info@miele.ru

ТОО Миле
Казахстан
050059, г. Алматы
Проспект Аль-Фараби, 13
Тел. (727) 311 11 41
8-800-080-53-33
Факс (727) 311 10 42

ООО "Миле"
ул. Жилианская 48, 50А
01033 Киев, Украина
Телефон: + 38 (044) 496 0300
Телефакс: + 38 (044) 494 2285

Internet: www.miele.ua
E-mail: info@miele.ua

