

RU Руководство по эксплуатации



Jacky's
Life in colors

Встраиваемый духовой шкаф

Руководство по эксплуатации

JO EW7538

JO EI7538

JO EB7538





JO ED7538



Благодарим вас за выбор нашего продукта.

Данное руководство пользователя содержит важную информацию о безопасности и указания, служащие помощью вам в эксплуатации вашего бытового прибора и уходу за ним.

Пожалуйста, найдите время изучить это руководство пользователя до того, как будете использовать этот бытовой прибор, и сохраните этот документ для справок в будущем.

Значок	Тип	Значение
	ВНИМАНИЕ!	Серьезная травма или риск смерти
	ОПАСНОСТЬ ПОРАЖЕНИЯ ЭЛЕКТРИЧЕСКИМ ТОКОМ	Опасное напряжение
	ПОЖАРООПАСНО	Опасность возникновения пожара
	ОСТОРОЖНО!	Травма или риск повреждения имущества
	ВАЖНО! Примечание	Правильная эксплуатация системы

СОДЕРЖАНИЕ

1.ПРАВИЛА ТЕХНИКИ БЕЗОПАСНОСТИ.....	4
1.1. Общие меры предосторожности	4
1.2. Меры предосторожности при установке	7
1.3. При использовании.....	7
1.4. При чистке и обслуживании	9
2.УСТАНОВКА И ПОДГОТОВКА К ЭКСПЛУАТАЦИИ	11
2.1. Указания для мастера-установщика	11
2.2. Установка духовки	11
2.3. Подключение к электросети и безопасность	13
3.ХАРАКТЕРИСТИКИ ПРИБОРА	14
4.ЭКСПЛУАТАЦИЯ ИЗДЕЛИЯ.....	15
4.1. Ручки-регуляторы печи.....	15
4.2. Обращение с цифровым сенсорным таймером.....	16
4.3. Принадлежности	19
5.ЧИСТКА И УХОД	21
5.1. Чистка	21
5.2. Обслуживание.....	22
6.ПОИСК И УСТРАНЕНИЕ НЕИСПРАВНОСТЕЙ, ТРАНСПОРТИРОВКА.....	24
6.1. Поиск и устранение неисправностей	24
6.2. Транспортировка.....	24
7.ТЕХНИЧЕСКИЕ ХАРАКТЕРИСТИКИ	25
7.1. Класс энергопотребления	25



1. ПРАВИЛА ТЕХНИКИ БЕЗОПАСНОСТИ

- Перед использованием данного прибора внимательно изучите эту инструкцию и держите ее в удобном месте, чтобы при необходимости использовать в качестве справочной информации.
- Данное руководство по эксплуатации подготовлено для нескольких моделей, поэтому ваш прибор может не иметь некоторых функций, описанных в нем. По этой причине при изучении данного руководства по эксплуатации важно обращать особое внимание на рисунки.

1.1. Общие меры предосторожности

- Данным прибором могут пользоваться дети в возрасте от 8 лет и старше и люди с ограниченными физическими, сенсорными или умственными способностями, либо люди, не обладающие опытом и знаниями по обращению с прибором, если они пользуются им под наблюдением или их проинструктировали, как безопасно пользоваться данным прибором, и они уяснили все связанные с этим опасности. Дети не должны играть с прибором. Чистка и уход не должны осуществляться детьми без присмотра взрослых.

 **ПРЕДУПРЕЖДЕНИЕ!** Прибор и его внешние части при использовании могут нагреваться. Будьте осторожны и не прикасайтесь к нагревательным элементам. Дети до 8 лет не должны находиться вблизи прибора без постоянного присмотра.

  **ПРЕДУПРЕЖДЕНИЕ!** Опасность возгорания: не храните предметы на варочных поверхностях.

 **⚠ ПРЕДУПРЕЖДЕНИЕ!** Если поверхность треснула, отключите прибор во избежание возможного поражения электрическим током.

- Не управляйте прибором посредством внешнего таймера или отдельной системы дистанционного управления.
- Во время использования прибор нагревается. Будьте осторожны и не прикасайтесь к нагретым частям внутри духового шкафа.
- Через некоторое время после начала использования ручки могут нагреться.
- Не используйте для чистки смотрового стекла дверцы духовки и других поверхностей абразивные чистящие средства или металлические мочалки. Они могут оцарапать поверхности, вследствие чего возможно разрушение стекла дверцы или повреждение поверхностей.
- Не пользуйтесь пароочистителями для чистки прибора.

 **⚠ ПРЕДУПРЕЖДЕНИЕ!** Перед заменой лампы убедитесь в том, что прибор выключен, чтобы избежать поражения электрическим током.

 **⚠ ОСТОРОЖНО!** При работе духового шкафа или гриля открытые части могут нагреваться. Не подпускайте маленьких детей к прибору во время его работы.

- Прибор изготовлен в соответствии со всеми действующими местными и международными стандартами и нормами.
- Техническое обслуживание и ремонт прибора должен производить только уполномоченный обслуживающий персонал.

Установка и ремонтные работы, выполненные неправомочными техническими специалистами, могут представлять для вас опасность. Не изменяйте технические характеристики прибора и не производите никаких его переделок. Нарушение защиты в варочной поверхности может привести к несчастному случаю.

- Перед подключением бытового прибора убедитесь, что параметры местных распределительных сетей (природа и давление газа либо электрическое напряжение и частота) соответствуют техническим данным прибора. Параметры работы данного прибора указаны на паспортной табличке.

 **ОСТОРОЖНО!** Данный прибор предназначен только для приготовления пищи исключительно в помещении в домашних условиях. Он не должен использоваться для других целей или другим образом, например, запрещено использование вне домашних условий или в коммерческом помещении, либо для обогрева комнаты.

- Не поднимайте и не перемещайте прибор, держась за ручку дверцы.
- Для обеспечения вашей безопасности были приняты все возможные меры. Так как стекло может разбиться, соблюдайте осторожность при его чистке, старайтесь его не поцарапать. Не допускайте ударов и стуков по стеклу при обращении с принадлежностями.
- При установке убедитесь, что шнур питания не пережат и не поврежден. Если шнур питания поврежден, его должен заменить изготовитель, представитель фирменного сервисного центра или специалист, имеющий соответствующую квалификацию.

- Не разрешайте детям опираться на дверцу духового шкафа или садиться на нее, когда она открыта.
- Не позволяйте детям и животным приближаться к этому устройству.

1.2. Меры предосторожности при установке

- Не включайте бытовой прибор, пока он не будет полностью установлен.
- Прибор должен устанавливаться квалифицированный технический специалист. Производитель не несет ответственности за возможный ущерб, причиненный вследствие неправильного размещения или установки неквалифицированными специалистами.
- Во время распаковки прибора убедитесь, что он не был поврежден при транспортировке. В случае обнаружения дефектов не пользуйтесь прибором, а немедленно обратитесь к квалифицированному специалисту по обслуживанию. Поскольку используемые для упаковки материалы (нейлон, скобки, пенопласт и т. п.) могут представлять опасность для детей, эти материалы следует сразу же собрать и удалить.
- Защищайте прибор от атмосферных воздействий. Не допускайте воздействия солнца, дождя, снега, пыли, чрезмерной влажности.
- Все материалы вокруг прибора (например, шкафов) должны выдерживать температуру не менее 100 °С.

1.3. При использовании

- При первом использовании духовки вы можете обратить внимание на легкий запах. Это

совершенно нормально и обусловлено наличием изоляционных материалов на нагревательных элементах. По этой причине перед первым использованием духового шкафа включите его без продуктов на 45 минут, установив максимальную температуру. Одновременно хорошо проветрите помещение, в котором установлен прибор.

- Будьте осторожны при открытии дверцы духовки во время или после приготовления. Горячий пар, выходящий из духовки, может вызвать ожоги.
- Во время работы не кладите воспламеняющиеся или горючие материалы в прибор или рядом с ним.
- Для изъятия и загрузки продуктов в духовой шкаф всегда пользуйтесь перчатками.



Во время приготовления пищи с твердыми или жидкими маслами не оставляйте варочную поверхность без присмотра. В случае их чрезмерного нагрева возможно воспламенение. Никогда не лейте воду на пламя от горящего масла, а отключите варочную поверхность и накройте конфорку крышкой или противопожарным одеялом.

- Если изделие не используется длительное время, отключите вводный выключатель. Если газовые бытовые приборы не используются, перекройте газовый вентиль.
- Убедитесь, что ручки управления прибором всегда в положении «0» (стоп), когда вы его не используете.
- Противни прогибаются, когда их вынимают. Будьте осторожны, чтобы не пролить и не уронить горячую пищу при ее извлечении из

духовок.

- Если дверца духового шкафа открыта, не кладите на нее никаких предметов. Это может привести к дисбалансу духовки или повреждению двери.
- Не помещайте в ящик тяжелые или легковоспламеняющиеся предметы (например, нейлон, полиэтиленовые пакеты, бумагу, ткань и т. д.). Это также касается посуды с пластмассовыми элементами (например, ручками).
- Не вешайте полотенца, кухонные полотенца или одежду на прибор или его ручки.

1.4. При чистке и обслуживании

- Перед выполнением чистки или операций по обслуживанию удостоверьтесь, что ввод питания на бытовом приборе отключен.
- Не снимайте ручки-регуляторы для чистки панели управления.
- Для поддержания эффективности и безопасности прибора рекомендуется всегда использовать оригинальные запасные части, а при необходимости обращаться к нашим авторизованным сервисным специалистам.

Декларация о соответствии нормам ЕС

 Мы заявляем, что наша продукция соответствует действующим в Европейском союзе директивам, постановлениям, правилам и требованиям, перечисленным в стандартах, на которые делается ссылка.

Данный прибор предназначен исключительно для приготовления пищи в домашних условиях.

Любое иное применение (например, для обогрева помещения) является ненадлежащим и опасным.

 Руководство по эксплуатации применимо к нескольким моделям. Возможны различия между описанием в данном руководстве и вашей моделью.

Утилизация старой машины



Этот символ на изделии или упаковочных материалах указывает на то, что изделие не должно утилизироваться с бытовыми отходами. Вместо этого его следует сдать в соответствующий пункт сбора отходов по утилизации электрического и электронного оборудования. Обеспечивая надлежащую утилизацию данного изделия, вы способствуете предотвращению потенциальных негативных последствий для окружающей среды и здоровья людей, которые в противном случае могут наступить вследствие неправильного обращения с отходами от данного изделия. За более подробной информацией по утилизации данного изделия обратитесь в местную городскую администрацию, службу утилизации бытовых отходов или в магазин, в котором вы приобрели изделие.

2. УСТАНОВКА И ПОДГОТОВКА К ЭКСПЛУАТАЦИИ

ПРЕДУПРЕЖДЕНИЕ!

Электрическое подключение данного бытового прибора должен выполнять только уполномоченный обслуживающий персонал или квалифицированный электрик в соответствии с указаниями из данного руководства и действующими местными нормативами.

- Неправильный монтаж может привести к ущербу и повреждениям, за которые производитель не несет никакой ответственности, а также к прекращению действия гарантии.
- Перед установкой убедитесь в совместимости местных распределительных устройств (электрическое напряжение и частота) с разъемами прибора. Рабочие параметры данного прибора указаны на паспортной табличке.
- Необходимо соблюдать законодательные акты, предписания, директивы и стандарты, действующие в стране применения прибора (правила техники безопасности, нормативы по утилизации и т. п.).

2.1. Указания для мастера-установщика

Общие указания

- После удаления с прибора и аксессуаров упаковочных материалов удостоверьтесь, что прибор не поврежден. Если предполагается какое-либо повреждение, не пользуйтесь прибором, а немедленно обратитесь в уполномоченный сервисный центр или к квалифицированному специалисту.
- Обратите внимание на то, чтобы в непосредственной близости не было воспламеняющихся и горючих материалов, таких как шторы, масло, одежда и т. п.
- Столешница и мебель вокруг бытового прибора должны быть изготовлены из материалов, выдерживающих температуры выше 100 °С.
- Бытовой прибор не следует устанавливать непосредственно

над посудомоечной машиной, холодильником, стиральной машиной или сушилкой для одежды.

2.2. Установка духовки

Данный прибор поставляется с монтажными комплектами и может устанавливаться на рабочей поверхности подходящих размеров. Размеры для установки варочной панели и духовки приведены ниже.

A (mm)	557	min./max. F (mm)	560/580
B (mm)	550	min. G (mm)	555
C (mm)	595	min. H/I (mm)	600/590
D (mm)	575	min. J/K (mm)	5/10
E (mm)	574		

Установка под рабочей поверхностью

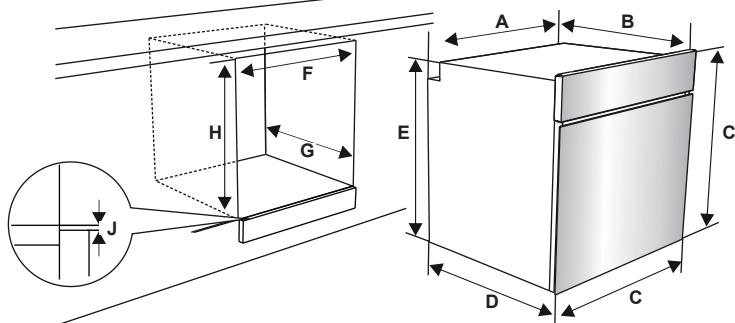

Установка на стену

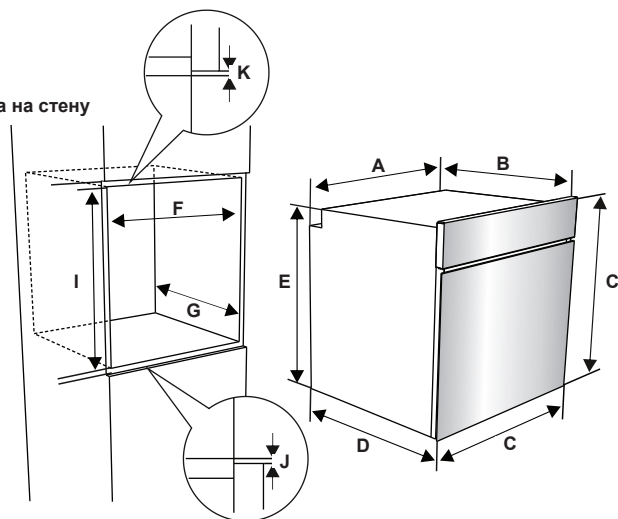

1. После подключения к электросети вставьте духовку в шкаф, продвигая ее от себя. Откройте дверь духовки и вставьте два винта в отверстия, расположенные на раме духовки. Убедившись, что рама продукта соприкасается с деревянной поверхностью шкафа, затяните винты.

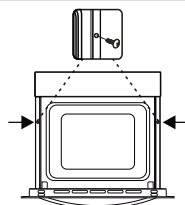

2.3. Подключение к электросети и безопасность

! **ПРЕДУПРЕЖДЕНИЕ!** Электрическое подключение прибора должен выполнять только уполномоченный обслуживающий персонал или квалифицированный электрик в соответствии с инструкциями данного руководства и действующими местными нормативами.

! **ПРЕДУПРЕЖДЕНИЕ!** **ЭЛЕКТРОПРИБОР НЕОБХОДИМО ЗАЗЕМЛИТЬ.**

- Перед подключением прибора к электропитанию необходимо проверить соответствие номинального напряжения прибора (отштампованного на паспортной табличке прибора) напряжению питающей электросети, а вводные электрические провода должны допускать подачу номинальной мощности (также указанной на паспортной табличке) к прибору.
- Во время установки убедитесь, что используются изолированные кабели. Неправильное подключение может привести к повреждению прибора. Если вводной кабель поврежден и необходимо его заменить, это должен делать квалифицированный персонал.
- Не используйте переходники, разветвители розеток и/или удлинители.
- Шнур питания не должен проходить вблизи нагревающихся частей прибора, подвергаться изгибу или сжатию. В противном случае шнур может быть поврежден, что приведет к короткому замыканию.
- Если устройство подключается к электросети не с помощью вилки, то в целях соблюдения норм безопасности необходимо использовать всеполюсный выключатель-разъединитель (с расстоянием между контактами не менее 3 мм).
- Прибор предназначен для работы от напряжения 220–240 В перем. тока и трехфазного напряжения 380–415 В переменного тока. В случае применения другого типа питания обратитесь в авторизованную сервисную службу или квалифицированному электрику.

- Кабель питания (H05VV-F) должен иметь достаточную длину для подключения к прибору, даже если он установлен спереди шкафа.
- Удостоверьтесь, что все соединения затянуты надлежащим образом.
- Закрепите питающий кабель в кабельном зажиме, а затем закройте крышку.
- Клеммы подключения расположены в клеммной коробке.

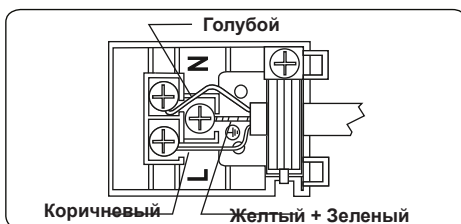

3. ХАРАКТЕРИСТИКИ ПРИБОРА

 **Важно!** Технические данные изделия, а также внешний вид могут отличаться от приведенных на рисунках ниже.

Перечень компонентов

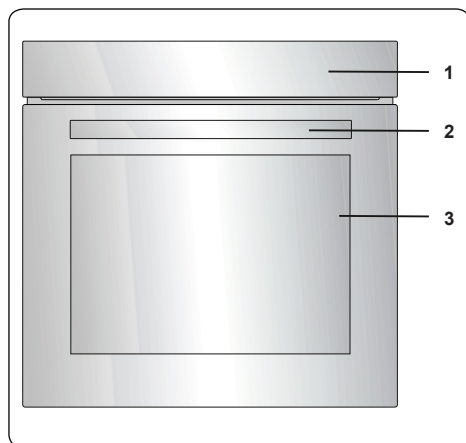

1. Панель управления
2. Ручка дверцы духового шкафа
3. Дверца духового шкафа

Панель управления

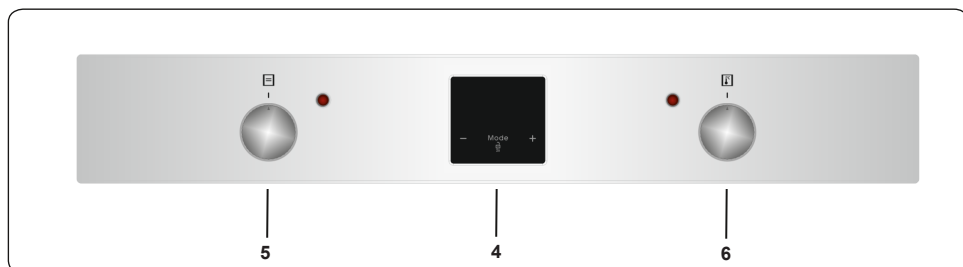

4. Ручка-регулятор управления функциями духовки
5. Таймер
6. Ручка термостата духовки

4. ЭКСПЛУАТАЦИЯ ИЗДЕЛИЯ

4.1. Ручки-регуляторы печи

Ручка-регулятор управления функциями духового шкафа

Поверните ручку на соответствующий символ желаемой функции приготовления. Подробные сведения о различных функциях см. в разделе «Функции духового шкафа».

Ручка термостата духового шкафа

После выбора функции приготовления поверните эту ручку, чтобы установить желаемую температуру. Индикатор термостата духового шкафа загорается каждый раз, когда термостат включается для того, чтобы нагреть духовку или поддержать температуру.

Режимы работы духового шкафа

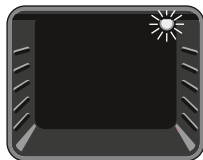

Лампочка духового шкафа: Загорается только лампа подсветки духового шкафа. Она горит на протяжении действия функции приготовления.

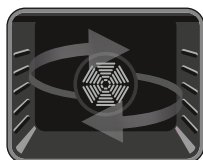

Режим размораживания: Включатся сигнальные лампочки духового шкафа, вентилятор начнет работать. Для

использования режима размораживания поместите замороженные продукты в духовой шкаф на полку, расположенную на третьем снизу уровне ребер. Рекомендуется помещать лоток для сбора воды, которая образуется при таянии льда, под продукты, предназначенные для размораживания. Этот режим не подходит для приготовления пищи или запекания, он помогает только размораживать продукты.

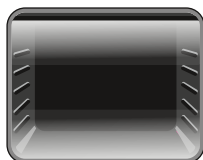

Режим статического приготовления: Включатся термостат и сигнальные лампочки духового шкафа, нижний и верхний нагревательные

элементы начнут работать. В условиях функции статического приготовления нагрев обеспечивается таким образом, чтобы верхние и нижние слои пищи нагревались равномерно. Этот режим идеально подходит для приготовления выпечки, тортов, выпекания макаронных изделий, лазаньи и пиццы. В этом режиме рекомендуется разогревать духовой шкаф в течение 10 минут перед приготовлением пищи и готовить только на одной полке духового шкафа за один раз.

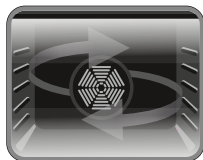

Режим вентилятора: Включатся термостат и сигнальные лампочки духового шкафа, верхний и нижний нагревательные

элементы и вентилятор начнут работать. Этот режим хорошо подходит для приготовления выпечки. Приготовление происходит благодаря наличию нижнего и верхнего нагревательных элементов внутри духового шкафа, вентилятор обеспечивает циркуляцию воздуха, что придает продуктам небольшой эффект гриля. Перед приготовлением пищи рекомендуется разогреть духовой шкаф в течение 10 минут. Функция вентилятора и нижнего нагревательного элемента идеальна для равномерного запекания продуктов, таких как пицца, за короткое время. В то время как вентилятор равномерно распределяет тепло в духовом шкафу, нижний нагревательный элемент обеспечивает выпекание продуктов.

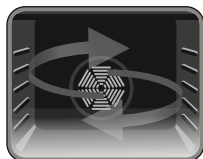

Режим нижнего нагрева и вентилятора: Включатся термостат и сигнальные лампочки духового шкафа, нижний

нагревательный элемент и вентилятор начнут работать. Режим нижнего нагрева и вентилятора идеально подходит для равномерного нагревания продуктов за короткое время. Перед приготовлением пищи рекомендуется разогреть духовой шкаф в течение 10 минут.

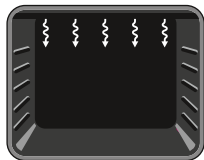

Режим гриля:
Включается термостат и сигнальные лампочки духового шкафа, нагревательный элемент гриля начнет

работать. Этот режим используется для приготовления на гриле или подсушивания продуктов, при этом необходимо использовать верхние полки духового шкафа. Аккуратно проведите щеткой, смоченной в масле, по проволочной решетке, чтобы продукты не прилипали, и разместите их в центре решетки. Всегда ставьте под продукты противень, чтобы в него стекали капли масла или жира. Перед приготовлением пищи рекомендуется разогреть духовой шкаф в течение 10 минут.

⚠ Внимание! Во время работы гриля дверца духового шкафа должна быть закрыта, а температуру следует установить на 190 °С.

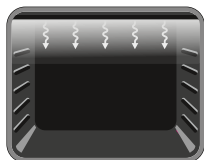

Режим быстрого приготовления на гриле: Включается термостат и сигнальные лампочки духового шкафа, нагревательный

элемент гриля и верхний нагревательный элемент начнут работать. Этот режим служит для ускоренного приготовления на гриле и приготовления на гриле продуктов с большой площадью поверхности, например мяса.

Используйте верхние полки духового шкафа. Аккуратно проведите щеткой, смоченной в масле, по проволочной решетке, чтобы продукты не прилипали, и разместите их в центре решетки. Всегда ставьте под продукты противень, чтобы в него стекали капли масла или жира. Перед приготовлением пищи рекомендуется разогреть духовой шкаф в течение 10 минут.

⚠ Внимание! Во время работы гриля дверца духового шкафа должна быть закрыта, а температуру следует установить на 190 °С.

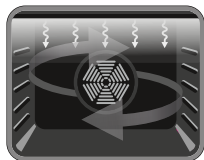

Режим двойного гриля и вентилятора:
Включается термостат и сигнальные лампочки духового шкафа,

нагревательный элемент гриля, верхний нагревательный элемент и вентилятор начнут работать. Этот режим используется для быстрого приготовления на гриле более плотных продуктов и продуктов с большой площадью поверхности. Как верхние нагревательные элементы, так и гриль будут задействованы вместе с вентилятором для равномерного приготовления. Используйте верхние полки духового шкафа. Аккуратно проведите щеткой, смоченной в масле, по проволочной решетке, чтобы продукты не прилипали, и разместите их в центре решетки. Всегда ставьте под продукты противень, чтобы в него стекали капли масла или жира. Перед приготовлением пищи рекомендуется разогреть духовой шкаф в течение 10 минут.

⚠ Внимание! Во время работы гриля дверца духового шкафа должна быть закрыта, а температуру следует установить на 190 °С.

4.2. Обращение с цифровым сенсорным таймером

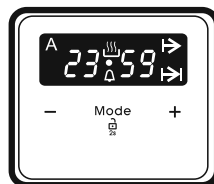

Описание функций	
A	Режим автоматического приготовления
	Режим приготовления вручную
	Время приготовления
	Время окончания приготовления
	Блокировка кнопок
	Таймер напоминания
Mode	Описания режимов
-	Уменьшить значение таймера
+	Увеличить значение таймера
23 59	Отображение таймера

Установка времени

Перед началом использования духового шкафа необходимо установить время. После включения питания символы «A» и «000» будут вспыхивать на индикаторе.

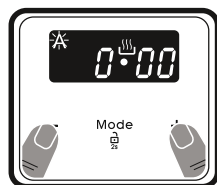

1. Нажмите одновременно кнопки «+» и «-». Появится символ , начнет мигать точка в середине экрана.

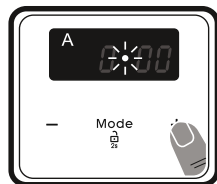

2. Отрегулируйте время во время мигания точки, используя кнопку «+» и «-».

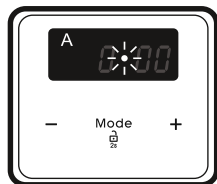

3. Через несколько секунд точка перестанет вспыхивать и будет светиться постоянно.



Блокировка кнопок

Блокировка кнопок включается

автоматически по истечении 5 секунд неиспользования таймера. Появится символ , который останется подсвеченным. Для разблокировки кнопок таймера нажмите и удерживайте кнопку «РЕЖИМ» в течение 2 секунд. После этого можно выполнять необходимые операции.

Установка времени с подачей звукового сигнала

Время подачи звукового сигнала можно установить в диапазоне от **0:00** до **23:59** часов. Время звукового предупреждения предназначено только для предупреждения. Эта функция не позволяет активировать духовой шкаф.

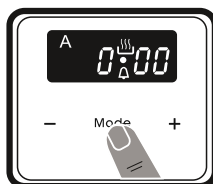

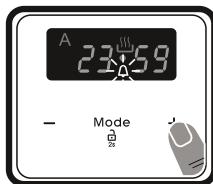

1. Нажмите «РЕЖИМ». Символ  начнет мигать и на экране появится «000».

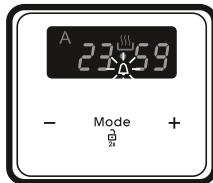

2. Выберите желаемый период времени, используя кнопки «+» и «-» во время мигания .



3. Символ  будет продолжать светиться, время будет сохранено и будет установлено предупреждение.

Когда время истечет, таймер подаст звуковой сигнал, а на экране начнет мигать символ . При нажатии на любую кнопку подача звукового сигнала прекратится, и символ  на экране исчезнет.

Полуавтоматическая настройка времени в соответствии с периодом приготовления

Эта функция позволяет готовить в течение фиксированного времени. Можно установить время приготовления в диапазоне от 0 до 10 часов. Подготовьте продукты для приготовления и поместите их в духовой шкаф.

1. Выберите с помощью ручек-регуляторов нужную функцию приготовления и температуру.

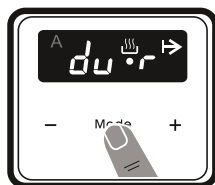

2. Нажимайте «РЕЖИМ», пока не увидите на экране индикатора символ «dur» и символ ➔. Будет вспыхивать символ «А».

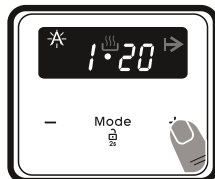

3. Выберите желаемый период приготовления, используя кнопки «+» и «-».

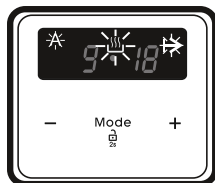

4. Снова на экране появится текущее время, символы «А», ➔ и ☹ останутся гореть.

Когда таймер дойдет до 0, духовой шкаф выключится и прозвучит предупредительный звуковой сигнал. Символы «А» и ➔ будут вспыхивать. Поверните обе ручки-регуляторы в положение «0» и нажмите любую кнопку на таймере, чтобы прекратить звучание предупредительного сигнала. Символы исчезнут, а таймер вернется в ручной режим.

Полуавтоматическая настройка времени в соответствии с окончанием приготовления

Данная функция включает духовой шкаф автоматически, чтобы завершить приготовление к заданному времени. Вы можете установить время до окончания 10 часов с текущего момента. Подготовьте продукты для приготовления и поместите их в духовой шкаф.

1. Выберите с помощью ручек-регуляторов нужную функцию приготовления и температуру.

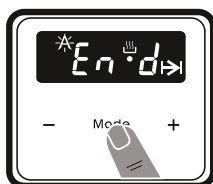

2. Нажимайте «РЕЖИМ», пока не увидите на экране «end» и символ ➔. Будут вспыхивать символ «А» и текущее время.

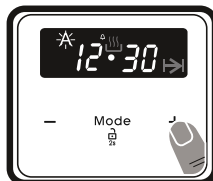

3. Используя кнопки «+» и «-», установите желаемое время окончания.

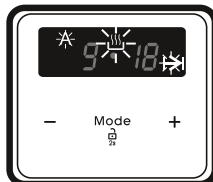

4. Снова на экране появится текущее время, символы «А», ➔ и ☹ останутся гореть.

Когда таймер дойдет до 0, духовой шкаф выключится и прозвучит предупредительный звуковой сигнал. Символы «А» и ➔ будут вспыхивать. Поверните обе ручки-регуляторы в положение «0» и нажмите любую кнопку на таймере, чтобы прекратить звуковой сигнал. Символ исчезнет, а таймер вернется в ручной режим.

Полностью автоматическое программирование

Эта функция используется для начала приготовления через определенный период времени и в течение заданной продолжительности. Можно установить время до 10 часов с текущего момента. Подготовьте продукты для приготовления и поместите их в духовой шкаф.

1. Выберите с помощью ручек-регуляторов нужную функцию приготовления и температуру.

2. Нажимайте «РЕЖИМ», пока не увидите на экране символ «dur» и символ ➔. Будет вспыхивать символ «А».

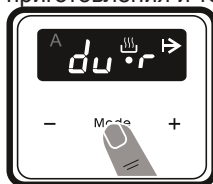

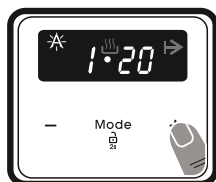

3. Выберите желаемый период приготовления, используя кнопки «+» и «-».

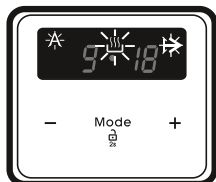

4. Снова на экране появится текущее время, символы «А», ➔ и 🔥 останутся гореть.

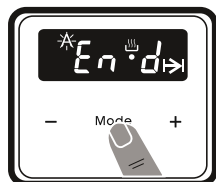

5. Нажимайте «РЕЖИМ», пока не увидите на экране «end» и символ ➔. Время и символы «А» и ➔ будут вспыхивать.

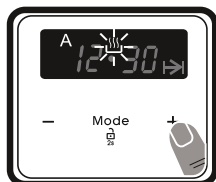

6. Выберите желаемое время окончания, используя кнопки «+» и «-».

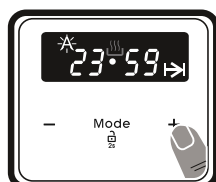

7. Добавьте период приготовления к текущему времени. Вы можете установить период до 23 часов и 59 минут после этого времени.

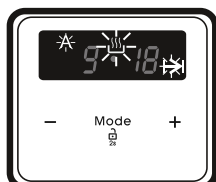

8. Снова на экране появится текущее время, символы «А», ➔ и 🔥 останутся гореть.

Будет подсчитано время работы, духовой шкаф начнет работу автоматически, чтобы завершить приготовление к заданному времени. Когда таймер дойдет до 0, духовой шкаф выключится, прозвучит предупредительный звуковой сигнал и начнут вспыхивать символы «А» и ➔. Поверните обе ручки-регуляторы в положение «0» и нажмите любую кнопку, чтобы прекратить звуковой сигнал.

Символ исчезнет, а таймер вернется в ручной режим.

Настройка звука

Чтобы отрегулировать громкость звукового предупредительного сигнала, во время отображения текущего времени суток нажмите и удерживайте кнопку «-» в течение 1–2 секунд, пока не раздастся звуковой сигнал. После этого при каждом нажатии кнопки «-» будет звучать другой сигнал. Существует три разных типа звуковых сигналов. Выберите нужный звук и не нажимайте другие кнопки. Через короткое время выбранный звук будет сохранен.

4.3. Принадлежности

Противень глубиной 8 см

Противень глубиной 8 см лучше всего подходит для тушения.

Чтобы правильно установить противень, поставьте его на любую полку и протолкните до конца. Чтобы использовать противень максимально эффективно, поместите его на третью полку.

⚠ ПРЕДУПРЕЖДЕНИЕ! Не ставьте противень глубиной 8 см на первую (нижнюю) полку. Не рекомендуется одновременно готовить пищу в двух противнях глубиной 8 см.

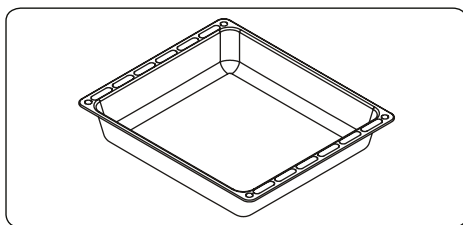

Глубокий поддон

Глубокий поддон лучше всего подходит для приготовления сочных блюд.

Чтобы правильно установить поддон, поставьте его на любую полку и протолкните до конца.

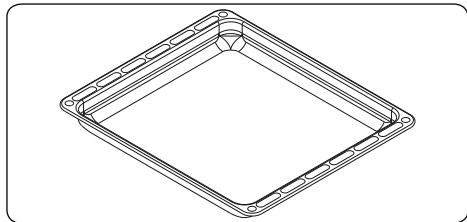

Мелкий противень

Мелкий противень лучше всего использовать для выпечки пирожных.

Чтобы правильно установить противень, поставьте его на любую полку и протолкните до конца.

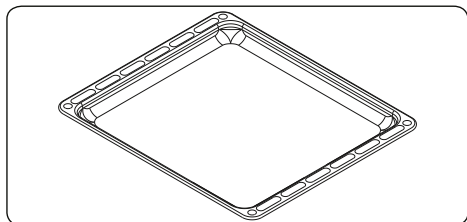

Проволочная решетка с телескопической направляющей с выдвиганием наполовину

Одна из полок с проволочной решеткой оснащена телескопической направляющей, которая выдвигается наполовину на шарикоподшипниках для облегчения доступа к блюдам.

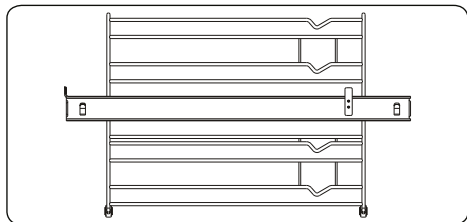

Проволочная решетка

Проволочная решетка лучше всего подходит для гриля или для обработки пищевых продуктов в контейнерах, удобных для использования в печи.

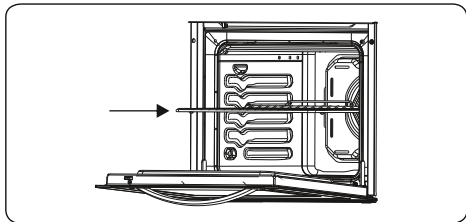

! ПРЕДУПРЕЖДЕНИЕ

Поместите решетку на любую соответствующую полку в печи правильно и нажмите ее до конца.

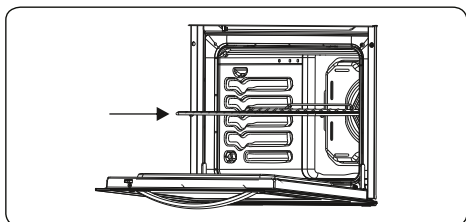

Коллектор воды

В процессе приготовления в некоторых случаях на внутреннем стекле двери духовки может появиться конденсат. Это не является неисправностью изделия.

Откройте дверцу духовки в положении гриля и оставьте ее в этом положении на 20 секунд.

Вода будет капать в коллектор.

Охладите духовку и протрите внутреннюю поверхность двери сухой салфеткой. Эту процедуру необходимо проводить регулярно.

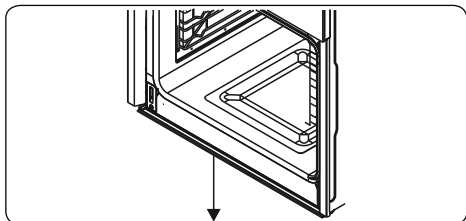

5. ЧИСТКА И УХОД

5.1. Чистка

! **ПРЕДУПРЕЖДЕНИЕ!** Перед чисткой устройства отключите его и дайте ему остыть.

Общие указания

- Прежде чем использовать чистящие средства для чистки бытового прибора, проверьте, подходят ли они и рекомендованы ли они производителем.
- Пользуйтесь эмульсионными или жидкими чистящими средствами, не содержащими твердых частиц. Не используйте щелочные (вызывающие коррозию) эмульсии, абразивные чистящие порошки, жесткие проволочные мочалки или острые инструменты, так как они могут повредить варочные поверхности.

! Не используйте чистящие вещества, содержащие абразивные частицы, которые могут поцарапать стеклянные, эмалированные и/или окрашенные детали вашего бытового прибора.

- Если какие-либо жидкости переливаются через край, немедленно очистите потеки во избежание повреждения деталей устройства.

! Не пользуйтесь пароочистителями для очистки частей прибора.

Чистка внутренней части духового шкафа

- Лучше всего очищать внутренние эмалированные поверхности духового шкафа, пока он еще теплый.
- После каждого использования вытирайте духовой шкаф мягкой тканью, смоченной в мыльной воде. Затем протрите шкаф еще раз влажной тканью и вытрите насухо.
- Иногда для полной очистки шкафа может понадобиться жидкое чистящее средство.

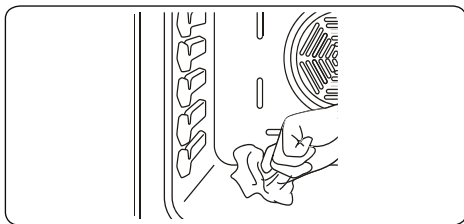

Каталитическая чистка

В камере духового шкафа имеется каталитическая облицовка. Это светлые матовые панели по бокам и/или матовая панель в задней части духового шкафа. На панелях во время приготовления пищи скапливается жир и масло. Срок службы панелей каталитической облицовки составляет около 300 часов.

Самоочистка панелей осуществляется за счет полного сжигания поглощенных жиров и масел. Продукты сгорания можно легко убрать с нижней поверхности духового шкафа влажной тканью. Эффективность облицовки зависит от ее пористости. Со временем облицовка может выцветать.

Эффективность каталитической облицовки может снижаться при попадании на нее большого количества жира. Чтобы решить эту проблему, установите максимальную температуру духового шкафа на 20–30 минут. После того как духовой шкаф охладится, протрите нижнюю часть камеры тканью.

Не рекомендуется выполнять ручную очистку каталитической облицовки. При использовании смоченной в мыльном растворе металлической мочалки или других абразивных средств можно повредить облицовку. Кроме того, не рекомендуется распылять на облицовку чистящие средства из аэрозольных баллонов. Чрезмерное количество жира может снизить эффективность работы каталитических панелей. Излишек жира можно удалить мягкой тканью или губкой, смоченной в горячей воде. Очистку следует выполнять, как описано выше.

Снятие панели каталитической облицовки

Чтобы снять панель каталитической облицовки, отверните винты ее крепления к духовке.

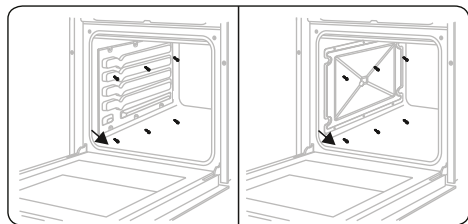



Чистка стеклянных деталей

- Регулярно очищайте в приборе детали из стекла.
- Для чистки внутренних и внешних стеклянных деталей используйте моющую жидкость для стекла. Затем ополосните и тщательно осушите их, протерев сухой тканью.

Чистка деталей из нержавеющей стали (если имеются)

- Регулярно очищайте в приборе детали из нержавеющей стали.
- Протирайте детали из нержавеющей стали мягкой тканью, смоченной только водой. Затем тщательно высушите их, протерев сухой тканью.

 Не очищайте детали из нержавеющей стали, пока они еще горячие после приготовления пищи.

 Не оставляйте на деталях из нержавеющей стали уксус, кофе, молоко, соль, воду, лимонный или томатный сок на длительное время.

Снятие дверцы духового шкафа

Перед чисткой стекла дверцы духового шкафа необходимо удалить дверь духовки, как показано ниже.

1. Откройте дверцу духового шкафа.

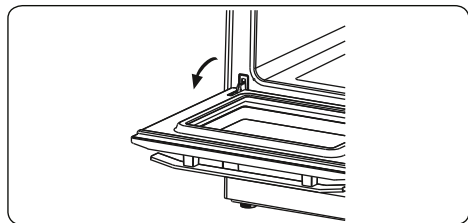

2. Откройте опорный подвес (a) (с помощью отвертки) до конца.

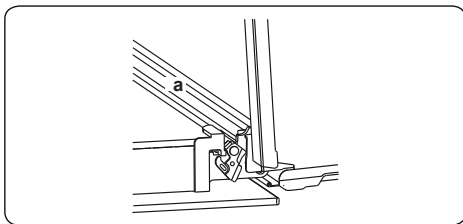

3. Закройте дверцу почти до упора и снимите ее, потянув на себя.

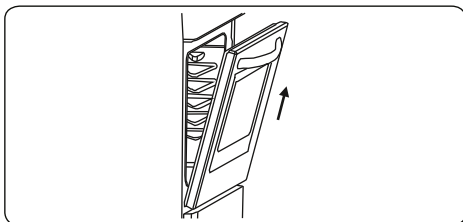

Снятие решетчатой полки

Для снятия решетчатой полки потяните ее, как показано на рисунке. После отпускания зажимов (a) поднимите решетку.

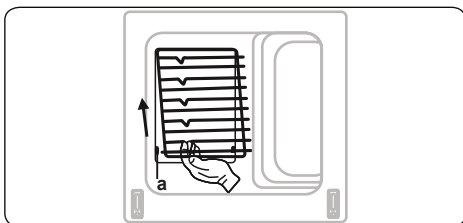

5.2. Обслуживание

 **ПРЕДУПРЕЖДЕНИЕ** Обслуживание прибора должен выполнять только уполномоченный обслуживающий персонал или квалифицированный электрик.

Замена лампочки духового шкафа

 **ПРЕДУПРЕЖДЕНИЕ** Перед чисткой устройства отключите его и дайте ему остыть.

- Снимите стеклянные линзы, затем лампочку.
- Установите новую лампочку

(устойчивую к температуре 300 °С),
вместо лампочки, которую вы
выкрутили (230 В, 15-25 Вт, Тип Е14).

- Установите на место стеклянные
линзы, теперь ваша духовка готова к
использованию.



Лампа предназначена специально
для использования в бытовых
кухонных приборах. Она не
подходит для использования в целях
обычного комнатного освещения.

6. ПОИСК И УСТРАНЕНИЕ НЕИСПРАВНОСТЕЙ, ТРАНСПОРТИРОВКА

6.1. Поиск и устранение неисправностей



Если после проверки источников этих основных неисправностей проблема с вашим прибором по-прежнему остается, свяжитесь с лицом авторизованного сервисного персонала или квалифицированным техническим специалистом.

Неисправность	Возможная причина	Устранение
Духовка не включается.	Питание не включается.	Проверьте наличие питания. Также проверьте, работают ли другие кухонные приборы.
Отсутствует нагрев или духовка не прогревается.	Неправильно установлен регулятор температуры духовки. Дверца духовки оставлена открытой.	Проверьте, что регулятор температуры духовки настроен правильно.
Лампочка в духовке (если имеется) не работает.	Лампа неисправна. Электропитание отключено или выключено.	Замените лампу в соответствии с инструкциями. Убедитесь в том, что вилка электропитания включена в розетку.
Процесс приготовления внутри духовки является неравномерным.	Полки духового шкафа установлены неправильно.	Убедитесь, что в процессе используются рекомендуемые температуры и положения полок. Не открывайте дверь слишком часто, если только вы не готовите такие блюда, которые необходимо переворачивать. Если вы будете часто открывать дверь, внутренняя температура понизится, и это может повлиять на результаты вашего приготовления.
Невозможно правильно нажать кнопки таймера.	Между кнопками таймера находятся посторонние предметы. Сенсорная модель: на панели управления присутствует влага. Установлена функция блокировки кнопок.	Удалите посторонние предметы и повторите попытку. Удалите влагу и повторите попытку. Проверьте, установлена ли функция блокировки клавиатуры.
Вентилятор духовки (если имеется) шумит.	Полки духовки вибрируют.	Убедитесь, что духовка выровнена. Убедитесь, что полки и принадлежности для выпекания не вибрируют и не соприкасаются с задней панелью духовки.

6.2. Транспортировка

Если необходимо транспортировать изделие, используйте оригинальную упаковку изделия и перевозите его в оригинальной таре. Соблюдайте требования знаков, нанесенных на упаковку. Во избежание повреждения при транспортировке обмотайте липкой лентой все отделенные части изделия.

Если у вас нет оригинальной упаковки, подготовьте коробку для транспортировки, чтобы прибор, особенно его внешние поверхности, был защищен от внешних опасных воздействий.



Made in Turkey
Vestel Beyaz Eşya San, Ve Tic A.S.
Adress: Organize Sanayi Bolgesi
45030 Manisa/TURKEY
Tel: (+90) 236 226 30 00
Fax: (+90) 236 226 32 15

Импортер
ООО «Вестел – СНГ»
601655 г. Александров
Владимирская обл.,
Ул. Гагарина д.16
Тел: (495) 980 50 43
Факс: (49244) 6 91 68

Произведено в Турции
«Вестель Беяз Ешья
Санайи, Ве Тиджарет А.С.»
Адрес: Организе Санайи
олгеси 45030 Маниса/ТУРЦИЯ
Тел.: (+90) 236 226 30 00
Факс: (+90) 236 226 32 15

'Дата производства зашифрована в номере, указанном в правом нижнем углу этикетки, расположенной на продукте. Например, 20636701071123, где 07 означает год, 11 месяц и 23 день'.

52265348