

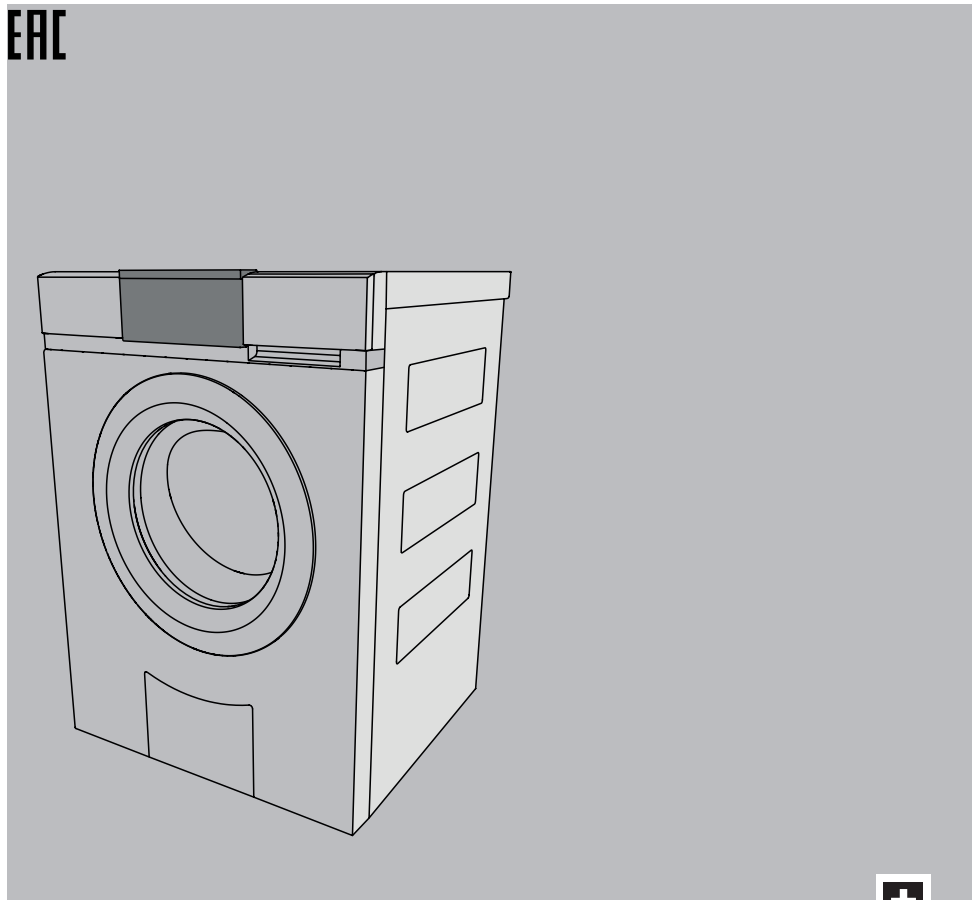

ERC



Руководство по эксплуатации

AdoraWash V2000

Автоматическая стиральная машина

Благодарим за покупку нашего изделия. Приобретенное устройство соответствует самым высоким требованиям и отличается простотой управления. Тем не менее, следует внимательно ознакомиться с данным руководством по эксплуатации. Знание принципов работы и возможностей устройства позволит использовать его оптимальным образом и избежать неисправностей.

Необходимо соблюдать указания по технике безопасности.

Изменения

Текстовая и графическая информация, а также приведенные данные, соответствуют техническому уровню устройства на момент публикации данного руководства. Производитель сохраняет за собой право на внесение изменений в конструкцию устройства с целью усовершенствования изделия.

Область применения

Номер модели соответствует первым цифрам на заводской табличке. Данное руководство по эксплуатации действительно для:

Обозначение модели	Номер модели	Тип
AdoraWash V2000	11021	AW2THWL, AW2THWR

Отличия в конструкции упомянуты в тексте.

Оглавление

1	Правила техники безопасности	5	5.15	Завершение программы	20
1.1	Используемые символы	5	6	Фавориты	21
1.2	Общие указания по технике безопасности	5	6.1	Определение программ-фаворитов.....	21
1.3	Правила техники безопасности для данного прибора	6	6.2	Изменение программ-фаворитов	22
1.4	Указания по эксплуатации	6	6.3	Удаление программ-фаворитов.....	22
2	Первый ввод в эксплуатацию	8	6.4	Запуск программ-фаворитов	22
2.1	Транспортные фиксаторы	8	7	V-ZUG-Home	23
2.2	Стирка без белья	8	8	Настройки пользователя	23
3	Описание прибора	8	8.1	Регулировка настроек пользователя	23
3.1	Конструкция	8	8.2	Звук кнопки	23
3.2	Органы управления и элементы индикации	9	8.3	Фоновая картинка	23
3.3	Контрольные лампочки	10	8.4	Яркость	23
3.4	Состояние кнопок.....	10	8.5	Язык	24
4	Обзор программ	10	8.6	Дата и время	24
4.1	Программы стирки белого и цветного белья... ..	10	8.7	Скорость отжима	24
4.2	Текстильные программы.....	11	8.8	Степень загрязнения	24
4.3	Стандартные программы	11	8.9	AquaPlus	24
4.4	Дополнительные функции.....	11	8.10	Автоматическое открывание дверцы	24
5	Эксплуатация	13	8.11	Отсрочка старта.....	25
5.1	Подготовка.....	13	8.12	Индикатор гигиены.....	25
5.2	Загрузка белья	13	8.13	Защита от детей	25
5.3	Добавление моющих средств.....	14	8.14	Освещение барабана	25
5.4	Дозировка моющих средств	15	8.15	V-ZUG-Home.....	25
5.5	Окрашивание тканей	15	8.16	Заводские настройки.....	25
5.6	Выбор программы	15	9	Демонстрационный режим	26
5.7	Выбор дополнительных функций.....	16	9.1	Включение	26
5.8	Отсрочка старта.....	17	9.2	Выключение.....	26
5.9	Отдельное полоскание/отжим	17	10	Уход и техническое обслуживание	27
5.10	Корректировка выбранных настроек.....	18	10.1	Периодичность очистки	27
5.11	Преждевременная отмена программы	18	10.2	Очистка отсека моющего средства.....	27
5.12	При включенной функции блокировки кнопок	18	10.3	Очистка фильтра на впускном отверстии для воды	27
5.13	Освещение барабана	19	10.4	Аварийный слив воды	28
5.14	Как открыть дверцу во время стирки.....	19	10.5	Чистка фильтра посторонних предметов.....	29
			10.6	Очистка освещения барабана	29
			10.7	Открытие дверцы прибора при отказе электропитания	30

11	Самостоятельное устранение неисправностей	31
11.1	Сообщения о неисправностях.....	31
11.2	Прочие возможные проблемы	33
11.3	Неудовлетворительные результаты стирки..... 35	
12	Запасные части	38
13	Технические характеристики	38
13.1	Указание для контрольных инстанций	39
13.2	Наиболее эффективные программы	39
13.3	Показатели расхода.....	39
13.4	Технический паспорт изделия.....	40
13.5	СПВ Система Поглощения Вибраций	41
13.6	Система экономии.....	41
13.7	EcoStandby.....	41
14	Рекомендации по стирке	42
14.1	Экономия электроэнергии и воды.....	42
14.2	Предотвращение повреждений.....	42
15	Утилизация	43
16	Предметный указатель	44
17	Для заметок	46
18	Служба поддержки и сервисного обслуживания	47
	Краткая инструкция	48

1 Правила техники безопасности

1.1 Используемые символы



Данный символ отмечает все указания, важные для безопасной эксплуатации устройства. Несоблюдение таких указаний может привести к травме, повреждению прибора или его компонентов!



Данным символом отмечены информация и указания, которые следует учитывать.



Информация по утилизации



Информация о руководстве по эксплуатации

- ▶ Данным символом отмечены операции, выполняемые по порядку.
 - Данным символом отмечена информация о реакции прибора на выполненную операцию.
- Данный символ встречается при перечислениях.

1.2 Общие указания по технике безопасности



- Начинать эксплуатацию прибора только после прочтения руководства по эксплуатации.



- Данные приборы могут использоваться детьми в возрасте от 8 лет и старше, лицами с задержкой физического, сенсорного или ум-

ственного развития, а также лицами, не имеющими необходимых знаний и опыта использования прибора, только под присмотром или после инструктажа по безопасному использованию прибора. Перед началом работы пользователи должны понимать опасности, возникающие при эксплуатации прибора. Прибор — не игрушка. Очистка и техническое обслуживание прибора детьми без присмотра взрослых недопустимы.

- Если прибор оснащен сетевым кабелем и штекером или другими средствами для отключения от сети, расстояние между контактами которых на каждом полюсе соответствует условиям категории перенапряжения III для полного размыкания, в стационарную электропроводку необходимо интегрировать устройство размыкания согласно условиям монтажа.
- Если сетевой кабель данного прибора будет поврежден, во избежание опасных ситуаций замену кабеля необходимо поручить произ-

водителю прибора, его сервисной службе или специалисту, обладающему аналогичной квалификацией.

1.3 Правила техники безопасности для данного прибора

- Дети младше 3 лет не должны приближаться к прибору, за исключением случаев непрерывного присмотра за ними.
- Максимальная загрузка сухих текстильных изделий составляет 8 кг.

1.4 Указания по эксплуатации

Подготовка к работе

- Установка прибора и подключение к электросети производится согласно отдельному руководству по монтажу. Для проведения установочных работ обратитесь к авторизованному монтажнику/электрику.
- Для подключения к водопроводу с помощью съемных шлангов следует использовать новый комплект шлангов, поставляемых с прибором. Запрещается повторно использовать старые комплекты шлангов.
- Необходимо обеспечить доступ к используемой розетке.

Использование по назначению

- Прибор пригоден только для стирки бытовых тканей водой и обычными моющими средствами для автоматической стирки. Используйте прибор только в быту и по назначению. За повреждения в результате ненадлежащей эксплуатации или неправильного управления прибором производитель ответственности не несет.
- Ремонтные работы, изменения или манипуляции с деталями прибора, в особенности токопроводящими деталями, разрешается выполнять только производителю прибора, его сервисной службе или специалисту, имеющему соответствующую квалификацию. Ненадлежащий ремонт может привести к несчастному случаю, повреждению прибора и оборудования, а также неисправностям.
- При появлении неисправности или в случае необходимости ремонта соблюдайте указания, приведенные в главе «Сервисный ремонт». При необходимости обратитесь в сервисный центр.
- Используйте только оригинальные запасные части.
- Перед закрытием дверцы прибора и запуском новой программы убедитесь, что в барабане отсутствуют посторонние предметы или домашние животные.

Техника безопасности при эксплуатации

- При обнаружении неполадок в работе необходимо отсоединить прибор от электрической сети.
- Для защиты ваших вещей соблюдайте указания на этикетках по уходу за одеждой и следуйте инструкциям в разделе «Советы по стирке».

- Запрещается стирать в приборе ткани, очищенные, обработанные или пропитанные воспламеняющимися химикатами, моющими средствами или растворителями (промывочный бензин, алкоголь, пятновыводитель, масло, краски, воск и т. д.). Опасность пожара и взрыва! Для начала постирайте ткани, содержащие такие субстанции, в воде вручную, или дайте полностью испариться веществам.
- Перед доступом в барабан убедитесь, что он остановлен. При касании вращающегося барабана существует большой риск получить травму!
- Для проведения технического обслуживания прибора отключите подачу электроэнергии.
- Перед продолжительным отсутствием сначала закройте водопроводный кран и затем отключите прибор от электричества, вынув вилку из розетки. При этом не тяните за кабель. Внимание! при отключении электропитания встроенная система защиты от протечек не действует.
- Запрещается стирать в приборе ткани, имеющие металлические вставки. Опасность повреждения.
- Запрещается стирать в приборе гимнастические туфли, водолазные костюмы, рюкзаки, ковры и т. д.

Осторожно! Опасность для жизни!

- Части упаковки (например, пленка, пенопласт) могут представлять опасность для детей. Опасность удушения! Детали упаковки держите подальше от детей.
- Обесточьте прибор перед проведением технического обслуживания, а также заменой ламп: полностью извлеките предохранители из патронов, отключите защитный автомат или вытащите вилку из розетки.

Во избежание повреждения прибора

- Не хлопайте сильно дверцей прибора.
- При очистке следите за тем, чтобы в прибор не попадала вода. Используйте умеренно влажную тряпку. Не допускайте попадания брызг воды снаружи или внутрь прибора. Попавшая в прибор вода вызывает повреждения.
- Перед закрытием дверцы прибора и запуском новой программы убедитесь, что в барабане, распределителе моющих средств или в фильтре посторонних предметов отсутствуют посторонние предметы или домашние животные. Посторонние предметы, например, гвозди, скрепки и т.д., могут повредить компоненты прибора и белье.

2 Первый ввод в эксплуатацию



Установка прибора и подключение к электросети должны осуществляться согласно отдельному руководству по монтажу. Для проведения необходимых работ обращаться к квалифицированному монтажнику/электрику.

2.1 Транспортные фиксаторы



Во избежание повреждения прибора (см. руководство по монтажу) удалите транспортные фиксаторы (болты с шестигранной головкой на задней стенке прибора).

2.2 Стирка без белья

- ▶ Добавьте (см. страницу 14) в отделение II (в отсеке моющего средства) небольшое количество моющего средства.
- ▶ Чтобы удалить (см. страницу 15) производственные отходы, выполните цикл стирки цветного белья при 60 °С без белья.

3 Описание прибора

3.1 Конструкция

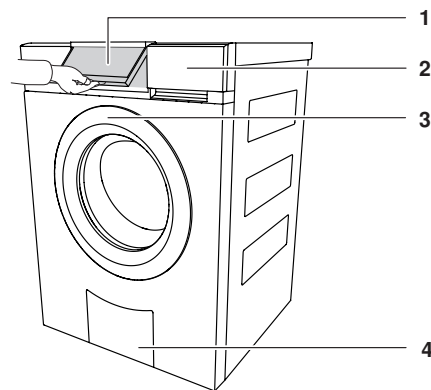

Отсек моющего средства (2)

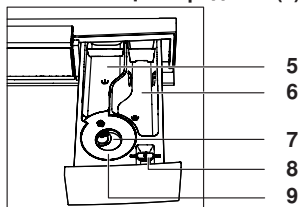

Сливная емкость (4)

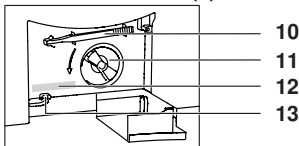

- | | |
|-----------------------------------------------------------------------------------------------------------------|-----------------------------------------------------------|
| 1 Поворотная панель управления | 8 Клапан для жидких средств/Раздвижка для сливной емкости |
| 2 Отсек моющего средства | 9 Сифон для ополаскивателя |
| 3 Дверца прибора | 10 Аварийный деблокиратор |
| 4 Сливная емкость | 11 Фильтр посторонних предметов |
| 5 Средство для предварительной стирки, отделение I | 12 Заводская табличка/серийный номер (SN) |
| 6 Средство для основной стирки, отделение II | 13 Паз аварийной разблокировки дверцы |
| 7 Ополаскиватель, отделение  | |

3.2 Органы управления и элементы индикации

Панель управления

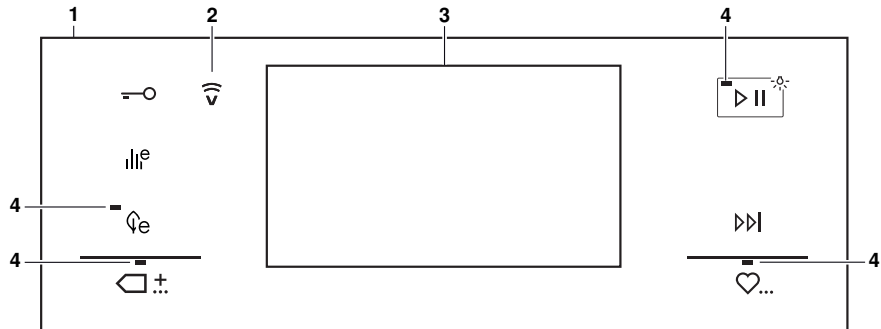

- 1 Панель управления
- 2 Индикация V-ZUG-Home
- 3 Сенсорный экран
- 4 Контрольные лампочки

Клавиши

- Открытие дверцы
- Без функции
- Без функции
- Стандартные программы
- Старт/пауза/освещение барабана
- Конец программы/ускоренный ход программы
- Фавориты



Сенсорный экран



Клавиши

- Текстильные программы
- 95** Стирка с кипячением 95 °С
- 60** Цветное 60 °С
- 40** Цветное 40 °С
- 30** Цветное 30 °С
- 20** Цветное 20 °С



3.3 Контрольные лампочки

Контрольная лампочка	Активность	Состояние
	Горит контрольная лампочка.	Функция включена.
	Контрольная лампочка мигает.	Функция доступна.
	Не горит контрольная лампочка.	Функция не доступна.















3.4 Состояние кнопок

Цвет фона	Цвет символа	Состояние
Синий	Белый	Функция включена.
Черный	Белый	Функция доступна.
Черный	Черный	Функция не доступна.

4 Обзор программ

Чтобы не ошибиться с режимом стирки, соблюдайте указания на символах по уходу на этикетках белья, например . Ткань с символом по уходу  можно стирать только с использованием программы «Ручная стирка».

4.1 Программы стирки белого и цветного белья

Программы	Символы по уходу за бельем	Загрузка
95 Стирка с кипячением 95 °С: для белья из белой хлопчатобумажной ткани, льна (например, постельного белья, скатертей, полотенец, белого или цветного нижнего белья).		1–8 кг
60 Цветное белье 60 °С Для белья из цветной хлопчатобумажной ткани (например, цветные блузки, фартуки, рубашки, постельное белье).	 	1–8 кг
40 Цветное белье 40 °С Для цветного белья из хлопчатобумажной и смесовой ткани (например, цветные свитера, футболки).	  	1–8 кг
30 Цветное белье 30 °С Для цветного белья из хлопчатобумажной и смесовой ткани, например, футболок.	   	1–8 кг
20 Цветное белье 20 °С Энергосберегающая программа для слабо загрязненных тканей.	   	1–8 кг





4.2 Текстильные программы

При нажатии кнопки  вы попадете в меню выбора текстильных программ.

Программы	Загрузка
1/1 Цветное белье: стандартная программа	1–8 кг
Шерсть: бережная стирка шерсти и других чувствительных тканей. Только для шерсти без войлока, на маркировке которой указана пригодность к машинной стирке.	1–2,5 кг
Ручная стирка: деликатная стирка тканей, помеченных символом  .	1–2 кг

4.3 Стандартные программы

При нажатии кнопки  вы попадете в меню выбора стандартных программ.

Программы	Символы по уходу за бельем	Загрузка
 Хлопок 60 °C: эффективная программа для стирки белья с нормальным загрязнением.		1–8 кг
 Хлопок 40 °C: Эффективная программа для стирки хлопчатобумажных изделий с нормальным загрязнением.		1–8 кг

4.4 Дополнительные функции

После каждого выбора программы отображаются доступные дополнительные функции.

Дополнительные функции	Загрузка
 Бережная: Очень деликатная стирка. Повышенный уровень воды, меньше движений при стирке и более низкая скорость отжима.	3,5 кг
 Предварительная стирка: Предназначена для сильно загрязненного белья. Увеличение продолжительности программы: около 15 мин.	
 Отсрочка старта: отсрочка начала от 1 до 24 часов позволяет использовать более низкие тарифы на электроэнергию. При наступлении установленного времени автоматически начнется выполнение программы.	
 Степень загрязнения: адаптация к степени загрязнения белья.	
 Легкое загрязнение: для слабо загрязненного белья.	
 Сильное загрязнение: увеличенная продолжительность стирки, более высокий уровень воды, одно дополнительное полоскание.	

Дополнительные функции

Загрузка



AquaPlus: интенсивность полоскания может быть установлена на 4 различных уровнях.



Стандартный: нормальный уровень воды.



Больше воды: увеличение количества воды при основной стирке и полоскании.



+ 1 полоскание: дополнительное полоскание.



Больше воды + 1 полоскание: увеличение количества воды при основной стирке и полоскании, дополнительное полоскание.



Скорость отжима: скорость отжима можно изменить. Легко повреждающееся белье можно отжать при меньшей скорости. Но при этом увеличивается время сушки (большее потребление электроэнергии при машинной сушке).



Sprint: Короткая программа для слабо загрязненного белья. Два полоскания вместо трех.

2,5 кг

20

+



: 28 мин.

Указание: добавлять мало моющего средства. Избыточное количество белья или моющего средства может значительно увеличить продолжительность программы. Используйте только жидкие моющие средства.

30

+



: 32 мин.

40

+



: 35 мин.

60

+



: 45 мин.



Отдельное полоскание/отдельный отжим: программа срабатывает на нужных отрезках. Время выполнения программы сокращается (см. страницу 17).



Старт/пауза/освещение барабана: программы можно запускать или отключать нажатием на соответствующие кнопки. Выполнение прерванной программы возобновляется повторным нажатием на кнопку. Освещение барабана может быть включено и выключено.

5 Эксплуатация

5.1 Подготовка

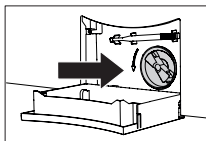

- ▶ Проверьте, правильно ли установлен фильтр посторонних предметов (см. страницу 29).

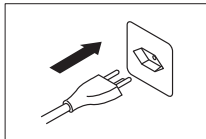

- ▶ Подключите прибор в подходящую розетку.

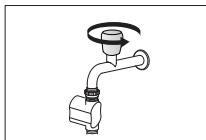

- ▶ Откройте водопроводный кран.



- ▶ Нажмите на кнопку, чтобы открыть дверцу прибора.

5.2 Загрузка белья

- ▶ Загружайте не более 8 кг сухого белья.

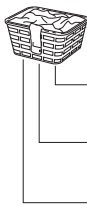

- Полная загрузка: стирка белья с кипячением и цветного белья с обычным загрязнением
- не более 3/4: стирка белья с кипячением и цветного белья с сильным загрязнением
- не более 1/2: Хлопчатобумажная ткань, не требующая сложного ухода, белые и цветные синтетические ткани, а также смешанные ткани
- не более 1/4: Тонкое белье, шерсть, шелк, полиакриловые ткани и занавески



Если белье мокрое, сократите загружаемый объем вдвое. Не загружайте в барабан одно тяжелое изделие.

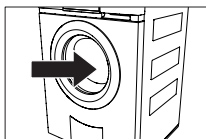

- ▶ Закройте дверцу прибора.
– Появится начальный экран.

Цветное белье			
Выбор температуры			
95	60	40	30
20			



Если выбор программы не производится в течение 5 минут, то индикация на дисплее исчезает. Основной экран всегда появляется после нажатия на сенсорный дисплей в любом месте.

5.3 Добавление моющих средств

Жидкие моющие средства

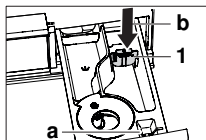

- ▶ Выдвиньте отсек моющего средства до упора.
- ▶ Вытащите клапан **1** из положения **a** через верх и вставьте в положение **b**.



Не заливайте жидкие средства выше метки максимального уровня. Жидкие моющие средства могут использоваться только в основных программах стирки, то есть программах без предварительной стирки. При стирке с отсрочкой старта заливайте жидкое моющее средство в шар и кладите его в барабан, чтобы избежать попадания моющего средства на одежду во время отсрочки.

Стиральный порошок

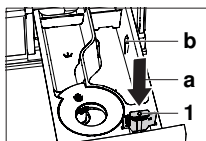

- ▶ Выдвиньте отсек моющего средства до упора.
- ▶ Вытащите клапан **1** из положения **b** через верх и вставьте в положение **a**.

Емкость для моющих средств

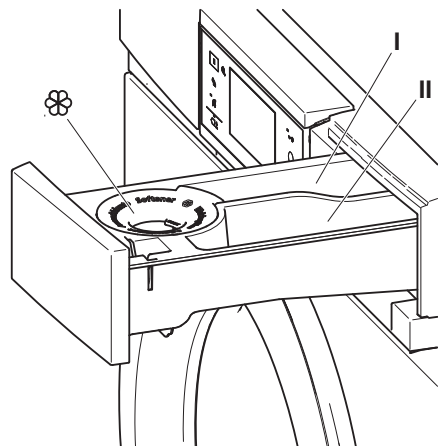

Обычная стирка

- | | |
|-------------------------------------|--------------|
| Средство для предварительной стирки | Отделение I |
| Средство для основной стирки | Отделение II |
| Ополаскиватель | Отделение |

Био-стирка

- | | |
|-------------------|--------------|
| Основное средство | Отделение II |
| Отбеливатель | Отделение I |
| Ополаскиватель | Отделение |

Стирка с мылом

- | | |
|-------------------------|--------------|
| Смягчитель | Отделение I |
| Средства на основе мыла | Отделение II |
| Ополаскиватель | Отделение |



Не заливайте ополаскиватель выше метки максимального уровня.

5.4 Дозировка моющих средств



Передозировка моющих средств может привести к образованию обильной пены. Последствия: Плохой результат стирки, в крайних случаях повреждение прибора.

Верная дозировка моющего средства зависит от степени загрязнения и количества белья, жесткости воды, а также типа моющего средства. Соблюдайте указания изготовителя по дозировке.

Жесткость воды

Мягкая от 0 °fH до 15 °fH

Средняя от 15 °fH до 25 °fH

Жесткая свыше 25 °fH

Параметры воды можно узнать у специалистов водопроводной станции.

После добавления моющего средства

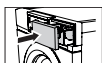

- ▶ Полностью закройте отсек моющего средства.
- ▶ Выберите программу.

5.5 Окрашивание тканей

Можно выполнять окраску тканей соответствующим красителем. Соблюдайте указания изготовителя по безопасности.

60

- ▶ Нажмите (см. страницу 15) на нужную программу.
 - Программа начинается с короткого откачивания; вода поступает в барабан стиральной машины.

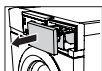

- ▶ Откройте отсек моющего средства.
- ▶ Добавьте жидкие красящие вещества.
- ▶ Закройте отсек моющего средства.

5.6 Выбор программы

Основные программы стирки

При выборе нужной программы этой программе автоматически присваиваются все необходимые настройки. Можно выбирать или убирать дополнительные функции с помощью кнопок в дальнейших меню.



- ▶ Закройте дверцу прибора.
 - Появится начальный экран.

60

- ▶ Нажмите кнопку требуемой программы.
 - Отображаются выбранная программа, предполагаемая продолжительность, предполагаемое время окончания программы и доступные дополнительные функции.



- ▶ Нажмите кнопку.
 - Выбранная программа запустится.



Текстильные программы



- ▶ Нажмите кнопку.
 - На сенсорном экране появится перечень текстильных программ.

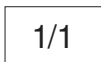

- ▶ Нажимайте кнопку до тех пор, пока на дисплее не появится нужная текстильная программа.

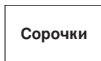

Сорочки

- ▶ Нажмите кнопку нужной текстильной программы.



- ▶ Нажмите кнопку для нужной температуры.
 - На дисплее появится название выбранной программы и все доступные дополнительные функции.



- ▶ Нажмите кнопку.
 - Выбранная программа запустится.



Стандартные программы



- ▶ Закройте дверцу прибора.



- ▶ Нажмите кнопку.
 - На сенсорном экране появится перечень стандартных программ.



- ▶ Нажмите кнопку необходимой стандартной программы.



- ▶ Нажмите кнопку.
 - Выбранная программа запустится.

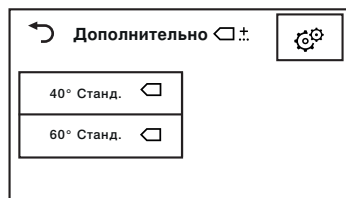

В стандартных программах не могут быть выбраны дополнительные функции. Можно лишь только выбрать отсрочку старта.

5.7 Выбор дополнительных функций



- ▶ Нажмите кнопку требуемой программы.
 - На дисплее появится название выбранной программы и все доступные дополнительные функции.



- ▶ Нажмите на соответствующие кнопки для выбора необходимых дополнительных функций.
 - Отображаются новая продолжительность программы и время окончания программы.



- ▶ Нажмите кнопку.
 - Выбранная программа запустится.

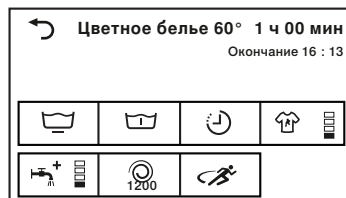

5.8 Отсрочка старта

Выбор времени завершения программы

В настройках пользователя для пункта «Отсрочка старта» должна быть (см. страницу 25) настроена опция «Конец программы».

-  ▶ Нажмите кнопку требуемой программы.
-  ▶ Нажмите кнопку.
 - На сенсорном экране появится поле ввода времени окончания программы.
-  ▶ Введите время окончания нужной программы.
-  ▶ Нажмите кнопку.
 - Время окончания программы сохранено.
-  ▶ Для проведения изменений нажмите кнопку повторно.
-  ▶ Нажмите кнопку.
 - Начнется отсчет времени отсрочки. Выбранная программа запускается таким образом, чтобы ее окончание совпало с настроенным временем окончания программы.





 При активированной функции отсрочки старта белье можно (см. страницу 19) добавлять в любой момент.

Выбор времени начала программы

В настройках пользователя для пункта «Отсрочка старта» должна быть (см. страницу 25) настроена опция «Конец программы».

- ▶ Выполните соответствующие рабочие шаги согласно разделу (см. страницу 17) «Выбор времени завершения программы».

5.9 Отдельное полоскание/отжим

-  ▶ Нажмите кнопку требуемой программы.
-  ▶ Нажмите кнопку один раз.
 - Программа запустится с цикла полоскания.
- ▶ Нажмите кнопку два раза.
 - Программа начнется с последнего полоскания/мягкого отжима.
- ▶ Нажмите кнопку три раза.
 - Программа начнется с отдельного отжима.

5.10 Корректировка выбранных настроек

Во время выбора программы ввод можно откорректировать следующим образом:

Удалить ввод в текущем меню



- ▶ Нажмите кнопку.
 - Ввод отменен. Появляется предыдущий сенсорный дисплей.

Удалить все вводы



- ▶ Нажимайте на кнопку до тех пор, пока не будет затемнен сенсорный экран.
 - Все введенные значения будут удалены.

5.11 Преждевременная отмена программы



После запуска программы можно изменить только скорость отжима. Для внесения других изменений программу необходимо прервать. Преждевременное прерывание программы



- ▶ Нажимайте кнопку до тех пор, пока на экране не появится часть программы «Слив». Эту часть программы нельзя пропустить, она будет выполнена полностью.

5.12 При включенной функции блокировки кнопок

Выбрать программу

Описание функции включения/выключения блокировки клавиш находится в разделе «Настройки пользователя».



- ▶ Закройте дверцу прибора.
 - На сенсорном экране появится поле ввода кода.

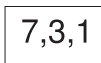

- ▶ Нажмите одну за другой цифры 7, 3, 1.



- ▶ Нажмите кнопку.
 - Прибор разблокирован.







- ▶ Нажмите кнопку требуемой программы.
 - Дальнейшие шаги могут выполняться без учета блокировки клавиш. Если в течение следующих 20 секунд программа не будет выбрана, на экране снова появится поле ввода кода.



После деблокировки прибором можно снова пользоваться. Блокировка «Защита от детей» автоматически активируется сразу после старта программы.

Прерывание программы/Открытие двери при окончании программы

-  ▶ Нажмите кнопку.
 - На сенсорном экране появится поле ввода кода.
-  ▶ Нажмите одну за другой цифры 7, 3, 1.
-  ▶ Нажмите кнопку.
 - Прибор разблокирован.
-  ▶ Нажимайте кнопку до тех пор, пока на сенсорном дисплее не появится «Слив».
 - Дверца прибора откроется.

**5.13 Освещение барабана**



Освещение барабана автоматически включается при открывании дверцы прибора и выключается при ее закрывании. Если дверца прибора открыта более двух минут, подсветка барабана автоматически выключается.

-  ▶ Нажмите на кнопку для включения или выключения подсветки барабана при открытой дверце прибора.

 При открытии дверцы прибора во время или после окончания стандартной программы подсветка барабана не включается автоматически, так как это самая энергоэффективная программа и потребление энергии (см. страницу 39) сводится к минимуму.

5.14 Как открыть дверцу во время стирки

Дверцу прибора можно открыть только при горячей контрольной лампе кнопки .

-  ▶ Нажмите кнопку.
 - Дверца открывается. Белье можно добавить или извлечь.
-  ▶ Закройте дверцу прибора.
-  ▶ Нажмите кнопку.
 - Выполнение программы будет продолжено.

 Во время сбоя в подаче электропитания дверцу машины можно открыть (см. страницу 30) только путем аварийной разблокировки. После подобного прерывания выполнение программы продолжается автоматически.

5.15 Завершение программы

Преждевременная выгрузка белья

Незадолго до завершения программы белье ворошится в течение 1–2 минут.



Если выбрана функция разглаживания паром, то продолжительность ворошения увеличивается примерно до 60 минут, чтобы белье повторно не мялось.

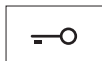

- ▶ Нажмите на кнопку, чтобы извлечь белье во время ворошения.

Открытие дверцы

Включенные настройки пользователя определяют, будет ли дверца прибора автоматически открыта (см. страницу 24) по окончании программы и будут ли отображаться данные о расходе энергии.

- «Автоматический открыватель дверцы Вкл.»:

по окончании программы

- дверца прибора автоматически открывается.
- Белье можно выгружать.

- «Автоматический открыватель дверцы Выкл.»:

по окончании программы

- в течение 20 минут дисплей отображает «Конец программы».

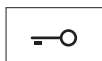

- ▶ Нажатие на кнопку позволяет в любое время открыть дверцу прибора и извлечь белье.

Остановить после полоскания

После заключительного полоскания белье остается в воде. Перед выгрузкой белья воду нужно откачать.



- ▶ Нажмите кнопку один раз.
 - Будет выполнен отжим белья со скоростью, предусмотренной для данной программы стирки.
 - Вода откачивается.

Или:



- ▶ Нажмите кнопку два раза.
 - Отжим белья не будет выполнен.
 - Вода откачивается.

Рекомендация по гигиене

При использовании только программ с низкими температурами в приборе могут образовываться отложения с неприятным запахом.

Во избежание этого индикатор гигиены указывает, когда с гигиенической точки зрения рекомендуется выполнить стирку с температурой не менее 60 °С.



- ▶ Нажмите кнопку.
- ▶ В следующий раз выполните стирку с температурой не менее 60 °С.

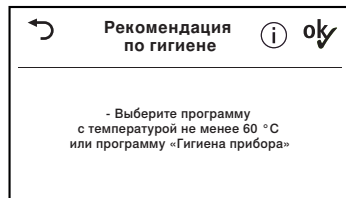

После каждого использования

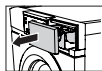

- ▶ Промойте (см. страницу 27) распределитель моющего средства.
- ▶ Для просушивания барабана и уплотнения дверцы оставьте дверцу открытой и выдвиньте до упора отсек моющего средства.

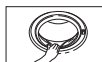

- ▶ Осторожно удалите отложения и посторонние включения из уплотнения дверцы.



Неправильное обращение с прибором приведет к его повреждению!

В уплотнении дверцы расположена подсветка барабана. В результате неосторожной очистки может повредиться подсветка барабана.

6 Фавориты

Для простого запуска часто используемых программ.

6.1 Определение программ-фаворитов

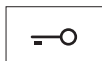

- ▶ Нажмите кнопку.
– Дверца открывается.



- ▶ Нажмите кнопку.



- ▶ Нажмите клавишу программ-фаворитов.



- ▶ Выберите программу и дополнительные функции.



- ▶ Нажмите кнопку.

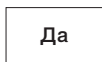

- ▶ Чтобы сохранить избранную программу, нажмите кнопку.



- ▶ Чтобы отменить операцию, нажмите кнопку.

6.2 Изменение программ-фаворитов

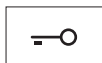

- ▶ Нажмите кнопку.
– Дверца открывается.



- ▶ Нажмите кнопку.



- ▶ Выберите подлежащую изменению программу-фаворит.

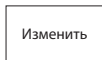

- ▶ Нажмите кнопку.
- ▶ Произведите изменения.



- ▶ Нажмите кнопку.

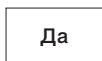

- ▶ Чтобы сохранить избранную программу, нажмите кнопку.



- ▶ Чтобы отменить операцию, нажмите кнопку.

6.3 Удаление программ-фаворитов

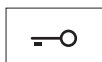

- ▶ Нажмите кнопку.
– Дверца открывается.



- ▶ Нажмите кнопку.



- ▶ Выберите программу-фаворит, подлежащую удалению.

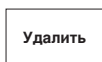

- ▶ Нажмите кнопку.
– Программа-фаворит удалена.

6.4 Запуск программ-фаворитов



- ▶ Закройте дверцу прибора.



- ▶ Нажмите кнопку.



- ▶ Выберите нужную программу-фаворит.



- ▶ Нажмите кнопку.
– Выбранная программа запустится.

7 V-ZUG-Home

Устройство может быть подключено к сети.



Дальнейшая информация приведена на сайте www.vzug.com.

8 Настройки пользователя



Настройки пользователя могут быть изменены только в том случае, если не выполняется никакая программа и нет сообщений об ошибке.

8.1 Регулировка настроек пользователя



▶ Закройте дверцу прибора.

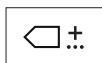

▶ Нажмите кнопку.
– На дисплее появится меню «Дополнительно».



▶ Нажмите кнопку.
▶ Выберите и измените нужные настройки и подступени.

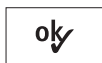

▶ Для сохранения выбранной настройки нажмите на кнопку.

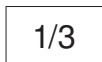

▶ Для выбора и изменения других настроек нажмите на кнопку.



▶ Чтобы выйти из раздела настроек пользователя, нажмите кнопку.

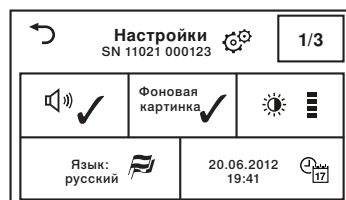
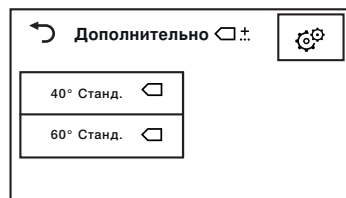

8.2 Звук кнопки

Сигнал нажатия кнопки может быть включен и выключен. Сигнал нажатия кнопок и не может быть выключен.

- Вкл. (заводские настройки)
- Выкл.

8.3 Фоновая картинка

Фоновую картинку сенсорного экрана можно выключить. Фоновая картинка становится черной.

- Вкл. (заводские настройки)
- Выкл.

8.4 Яркость

Дисплей можно настроить в соответствии с условиями освещения.

- Темная
- Средняя
- Светлая (заводские настройки)
- Очень светлая

8.5 Язык

Язык настраивается при первом пуске в эксплуатацию. Его можно изменить.

- Немецкий
- ...

8.6 Дата и время

Время и дату необходимо установить заново после долгого перерыва в подаче электроэнергии (около 5 недель). После настройки нельзя отключать прибор от сети как минимум 30 минут.

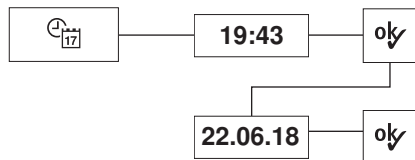

- Автоматический переход на летнее/зимнее время Вкл.
- Автоматический переход на летнее/зимнее время Выкл. (заводские настройки)

8.7 Скорость отжима

Увеличение скорости отжима присваивается только пригодным для этого программам. Уменьшение скорости отжима производится для всех программ.

- 400
- 600
- 800
- 100
- 1200 (заводские настройки)
- 1400

8.8 Степень загрязнения

Степень загрязнения можно настроить на два различных уровня.

- Легкое (заводские настройки)
- Сильное

8.9 AquaPlus

Интенсивность полоскания можно настроить на 4 различных уровня.

- Стандартно (заводские настройки)
- Больше воды
- + 1 полоскание
- Больше воды + 1 полоскание

8.10 Автоматическое открывание дверцы

При включенной функции по окончании программы дверца прибора открывается автоматически. При выключенной функции дверцу прибора можно открыть нажатием на кнопку $\text{---}\bigcirc$.

- Вкл. (заводские настройки)
- Выкл.

8.11 Отсрочка старта

При включенной функции «Начало программы» можно определить время запуска программы.

При включенной функции «Завершение программы» можно определить время окончания программы.

- Начало программы
- Конец программы (заводские настройки)

8.12 Индикатор гигиены

При включенной функции рекомендуется стирка при температуре не ниже 60 °C, если из соображений гигиены требуется предотвращение образования в приборе отложений с неприятным запахом.

- Вкл. (заводские настройки)
- Выкл.

8.13 Защита от детей

Блокировка клавиш предотвращает случайный запуск программы. Управление прибором возможно только после ввода кода 731.

- Вкл.
- Выкл. (заводские настройки)

8.14 Освещение барабана

При включенной функции подсветка барабана автоматически включается при открывании дверцы прибора и выключается при ее закрывании.

- Вкл. (заводские настройки)
- Выкл.

8.15 V-ZUG-Home

Устройство может быть подключено к сети.

- Управление и индикация
- Индикация
- Выкл. (заводские настройки)



Дальнейшая информация приведена на сайте www.vzug.com.

8.16 Заводские настройки

Заводские настройки могут быть восстановлены. Измененный язык при восстановлении заводских настроек не поменяется.

- : восстановить
- : не восстанавливать



Сохраненные программы-фавориты будут удалены.

9 Демонстрационный режим

В демонстрационном режиме можно выполнять все управление. Но прибор не запускает стирку.

 Демонстрационный режим можно включать или выключать только при открытой дверце прибора.

9.1 Включение

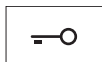

- ▶ Нажмите кнопку.
 - Дверца открывается.

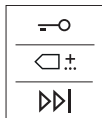

- ▶ Одновременно нажмите и удерживайте нажатыми кнопки в течение 5 секунд, пока на сенсорном экране не появится меню «Демонстрационный режим».



- ▶ Нажмите кнопку.
 - Выбран «Демонстрационный режим».



- ▶ Нажмите кнопку.
 - Настройка сохранена.
 - Сенсорный дисплей станет темным.

9.2 Выключение

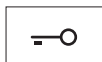

- ▶ Нажмите кнопку.
 - Дверца открывается.

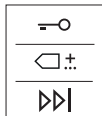

- ▶ Одновременно нажмите и удерживайте нажатыми кнопки.
 - На сенсорном экране появится меню «Демонстрационный режим».



- ▶ Нажмите кнопку.
 - Демонстрационный режим не выбран.

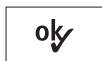

- ▶ Нажмите кнопку.
 - Настройка сохранена.
 - Сенсорный дисплей станет темным.

10 Уход и техническое обслуживание

Если правильно выполнять дозировку моющих средств, то внутренняя часть прибора промывается автоматически. Остатки моющих средств удаляют сразу при помощи мягкой тряпки, чтобы не допустить появления пятен.

10.1 Периодичность очистки

Деталь прибора	Периодичность очистки
Отсек моющего средства	▪ После каждой стирки
Фильтр на впускном отверстии для воды	▪ При требовании «A9 Открыть водопроводный кран?»
Фильтр посторонних предметов	▪ 1 раз в месяц
Освещение барабана	▪ По мере надобности

10.2 Очистка отсека моющего средства

Очистка распределителя моющих средств

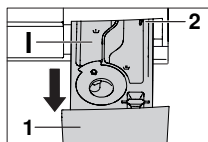

- ▶ Выдвиньте отсек моющего средства **1** до упора.
- ▶ Прижмите синий деблокиратор **2** влево и полностью вытащите отсек моющего средства **1**.
- ▶ Промойте распределители моющих средств.
- ▶ Очистите канал под отделением **I** для моющих средств для предварительной стирки.
- ▶ Установите отсек моющего средства **1** на прежнее место.

Очистка сифона и всасывающих трубок.

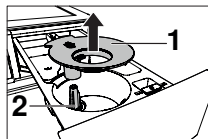

- ▶ Потяните вверх сифон **1** в отделении для ополаскивателя.
- ▶ Прочистите сифон **1** и всасывающие трубки **2**.
- ▶ Установите сифон **1** на прежнее место.

10.3 Очистка фильтра на впускном отверстии для воды

 После профилактических работ проверьте герметичность впускного отверстия для воды.

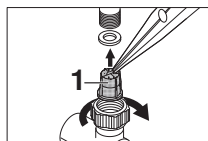

- ▶ Регулярно проверяйте фильтр **1** на впускном отверстии во избежание засорения.

10.4 Аварийный слив воды

 **Вода в приборе может быть горячей. Опасность получения ожога! Перед аварийным сливом дайте воде остыть.**

Если при засоре в системе слива, блокировке сливного насоса, неисправности в работе или сбое в подаче электроэнергии в приборе остается вода, то ее необходимо слить следующим способом:

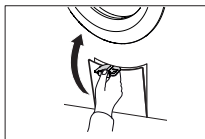

- ▶ Клапаном для жидких моющих средств откройте сливную емкость.

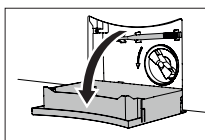

- ▶ Полностью опустите сливную емкость. Он служит в качестве приемного резервуара для вытекающей воды.

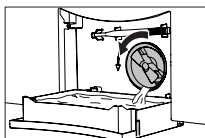

- ▶ Немного открутите фильтр посторонних предметов, медленно повернув его влево, и слейте воду.

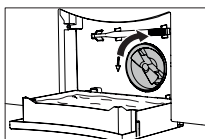

- ▶ Закрутите фильтр посторонних предметов, повернув вправо, и потяните сливную емкость на себя.

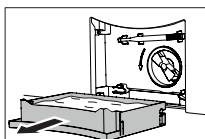

- ▶ Опорожните сливную емкость и поставьте на место, введя по горизонтали до упора.

 Для слива воды вместо сливной емкости можно также использовать емкость большего размера. В приборе может находиться до 30 л воды.

10.5 Чистка фильтра посторонних предметов.



Регулярно чистите фильтр посторонних предметов, в том числе после стирки изделий большого размера, выделяющих много волокон, например одеял.

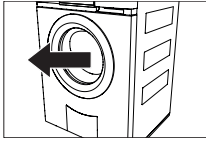

▶ Откройте дверцу прибора.

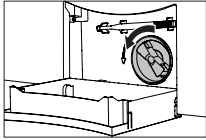

▶ Слейте (см. страницу 28) остатки воды.

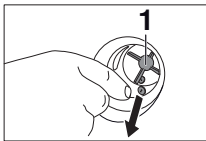

▶ Удалите посторонние предметы (пуговицы, монеты и т. д.) из области крыльчатки **1**.

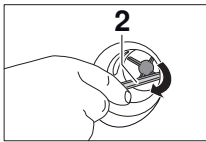

▶ Проверьте с помощью раздвижки аварийного сброса **2**, вращается ли крыльчатка насоса для откачки отработанной воды.



Крыльчатка **1** может вращаться рывками. Это обусловлено конструктивными особенностями и не указывает на наличие посторонних предметов или повреждения. Если крыльчатка не вращается, обратитесь в сервисную службу.



▶ Вставьте фильтр посторонних предметов **3** до упора.
▶ Поверните фильтр посторонних предметов вправо до упора.

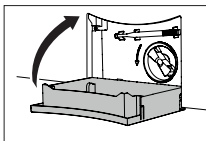

▶ Вставьте и закройте сливную емкость.

10.6 Очистка освещения барабана

▶ При необходимости аккуратно протрите мягким полотенцем.

10.7 Открытие дверцы прибора при отказе электропитания

 Подождите, пока барабан полностью не остановится. Вращающийся барабан может нанести травму.

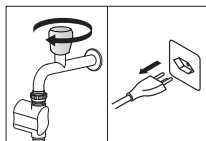

▶ Закройте водопроводный кран и отсоедините прибор от электросети.

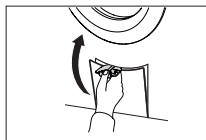

▶ Клапаном для жидких моющих средств откройте сливную емкость.

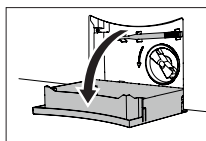

▶ Полностью опустите сливную емкость. При необходимости выполните аварийный слив воды.

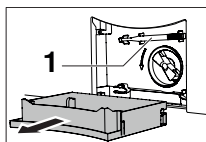

▶ Удалите сливную емкость.
▶ Извлеките из крепления аварийный деблокиратор **1**.

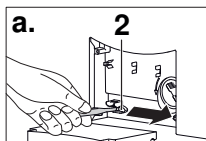

▶ Вставьте деблокиратор в синий клапан аварийной разблокировки **2** и потяните в направлении стрелки.

a. При упоре двери справа

b. при упоре двери слева

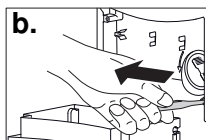

При этом откроется дверца.



При отсутствии деблокиратора можно использовать отвертку.

11 Самостоятельное устранение неисправностей

При определенных обстоятельствах следующие неисправности можно устранить самостоятельно. Если это невозможно, записать полное сообщение о неисправности (текст, заводской номер и номер ошибки) и позвонить в сервисный центр.

11.1 Сообщения о неисправностях

Дисплей	Возможная причина	Устранение
A2 Проверить слив воды	<ul style="list-style-type: none"> ▪ Засорен фильтр посторонних предметов. ▪ Заблокирован насос для откачки отработанной воды. ▪ Перегнут сливной шланг. ▪ Засорен слив или сифон канализации. 	<ul style="list-style-type: none"> ▶ Проверить (см. страницу 29) причину. ▶ Нажать кнопку ▶▶. ▶ Снова запустите программу.
A3 Очистить фильтр посторонних предметов	<ul style="list-style-type: none"> ▪ Засорен фильтр посторонних предметов. ▪ Засорена циркуляционная форсунка. 	<ul style="list-style-type: none"> ▶ Проверьте (см. страницу 29) причину. ▶ Нажать кнопку ▶▶. ▶ Снова запустите программу.
A5 Прекращение отжима: дисбаланс	<ul style="list-style-type: none"> ▪ Скопление тяжелого белья в одной части барабана. 	<ul style="list-style-type: none"> ▶ Стирать вместе крупное и мелкое белье.
	<ul style="list-style-type: none"> ▪ Вместе с бельем постирана подушка или что-то подобное. 	<ul style="list-style-type: none"> ▶ Достаньте подушку. ▶ Еще раз отожмите белье. ▶ Подушку отожмите отдельно.
	<ul style="list-style-type: none"> ▪ Белье в машине запуталось. 	<ul style="list-style-type: none"> ▶ Распутайте белье и положите отдельно в барабан. ▶ Застегните пододеяльники и наволочки. ▶ Еще раз отожмите белье.
A6 Проверьте фильтр посторонних предметов	<ul style="list-style-type: none"> ▪ Фильтр посторонних предметов отсутствует или неправильно установлен. 	<ul style="list-style-type: none"> ▶ Проверьте (см. страницу 29) причину. ▶ Нажать кнопку ▶▶. ▶ Снова запустите программу.
A9 Открыт водопроводный кран?	<ul style="list-style-type: none"> ▪ Водопроводный кран закрыт. ▪ Фильтр (на входе) засорен. ▪ Прервана подача воды. ▪ Слишком слабое давление воды. 	<ul style="list-style-type: none"> ▶ Очистить фильтр и восстановить (см. страницу 27) подачу воды. ▶ Нажмите кнопку ▶▶. ▶ Снова запустите программу.

Дисплей	Возможная причина	Устранение
F6/E77 См. руководство SN XXXXX XXXXXX	<ul style="list-style-type: none"> ▪ Сработала защита от утечек. 	<ul style="list-style-type: none"> ▶ Закройте водопроводный кран. ▶ Полностью запишите сообщение о сбое и серийный номер прибора. ▶ Нажмите кнопку ▶▶ . ▶ Позвоните в сервисную службу.
FXX/EXX См. руководство SN XXXXX XXXXXX	<ul style="list-style-type: none"> ▪ Сообщение о неисправности с кодом F может иметь различные причины. 	<ul style="list-style-type: none"> ▶ Нажмите кнопку ▶▶ . ▶ Отключите подачу электроэнергии примерно на 1 минуту. ▶ Возобновите подачу электроэнергии и выберите новую программу.
	<ul style="list-style-type: none"> ▪ Если неисправность появляется снова: 	<ul style="list-style-type: none"> ▶ Полностью запишите сообщение о сбое и серийный номер прибора. ▶ Закройте водопроводный кран и отключите электропитание. ▶ При наличии белья в машине: проведите аварийное опорожнение, деблокировку и вынуть белье. ▶ Позвоните в сервисную службу.
H20	<ul style="list-style-type: none"> ▪ Дефект счетчика воды в шланге подачи. Тем не менее возможна бесперебойная стирка. Указанный расход воды может отличаться от фактического. 	<ul style="list-style-type: none"> ▶ Позвоните в сервисную службу.
U1/E27 См. руководство SN XXXXX XXXXXX	<ul style="list-style-type: none"> ▪ Неисправное электрическое подключение. ▪ Повышенное напряжение. 	<ul style="list-style-type: none"> ▶ Нажмите кнопку ▶▶ . ▶ Отключите подачу электроэнергии примерно на 1 минуту. ▶ Возобновите подачу электроэнергии и выберите новую программу.
	<ul style="list-style-type: none"> ▪ Если неисправность появляется снова: 	<ul style="list-style-type: none"> ▶ Вызовите электрика, чтобы проверить домовую проводку. ▶ Полностью запишите сообщение о сбое и серийный номер прибора. ▶ Отключите электропитание. ▶ Позвоните в сервисную службу.
Пена при основной стирке: увеличена длительность полоскания	<ul style="list-style-type: none"> ▪ При большом количестве пены к программе автоматически добавляется одно полоскание. Это улучшает результат стирки, но увеличивает время выполнения программы. 	<ul style="list-style-type: none"> ▶ Снизьте дозировку моющего средства при следующей стирке. ▶ Адаптировать (см. страницу 15) дозировку моющего средства к жесткости воды.

Дисплей	Возможная причина	Устранение
Рекомендация по гигиене	<ul style="list-style-type: none"> ▪ В течение длительного времени не выполнялась стирка с температурой не менее 60 °С. 	<ul style="list-style-type: none"> ▶ В ближайшее время выполните стирку с температурой не менее 60 °С.
Очень холодная поступающая вода: время нагрева увеличивается	<ul style="list-style-type: none"> ▪ Очень холодная поступающая вода. Время нагрева увеличивается. 	<ul style="list-style-type: none"> ▶ Никаких мер не требуется.
Слишком много белья: время нагрева увеличивается	<ul style="list-style-type: none"> ▪ Выбранная программа предусмотрена для меньшего количества белья. Время нагрева и, возможно, полоскания увеличивается. 	<ul style="list-style-type: none"> ▶ Приспособить (см. страницу 13) количество белья к максимальной загрузке.
Большой дисбаланс: отжим удлиняется	<ul style="list-style-type: none"> ▪ Для выравнивания дисбаланса прибор оптимизирует распределение белья. Время окончательного отжима увеличивается. 	<ul style="list-style-type: none"> ▶ Во избежание серьезного дисбаланса стирайте крупное и мелкое белье вместе.

11.2 Прочие возможные проблемы

Проблема	Возможная причина	Устранение
Белье недостаточно отжато или не отжимается.	<ul style="list-style-type: none"> ▪ Слишком низкая скорость отжима. 	<ul style="list-style-type: none"> ▶ Увеличить (см. страницу 24) число оборотов при отжиме при следующей стирке.
	<ul style="list-style-type: none"> ▪ Слишком сильный дисбаланс в барабане. 	<ul style="list-style-type: none"> ▶ Стирать вместе крупное и мелкое белье.
	<ul style="list-style-type: none"> ▪ Выбрана функция отпаривания, а прибор стоит с наклоном. 	<ul style="list-style-type: none"> ▶ Выровнять положение прибора согласно инструкции по монтажу.
При отжиме возникает сильная вибрация.	<ul style="list-style-type: none"> ▪ Не удалены транспортные фиксаторы. 	<ul style="list-style-type: none"> ▶ Удалить транспортные фиксаторы.
	<ul style="list-style-type: none"> ▪ Не отрегулированы ножки прибора. 	<ul style="list-style-type: none"> ▶ Отрегулировать ножки так, чтобы прибор стоял горизонтально.
	<ul style="list-style-type: none"> ▪ Барабан не был оптимально сбалансирован. 	<ul style="list-style-type: none"> ▶ Стирать вместе крупное и мелкое белье.

Проблема	Возможная причина	Устранение
По окончании программы невозможно открыть дверцу прибора кнопкой  .	<ul style="list-style-type: none"> ▪ Дверцу прибора заклинило. ▪ Сбой в подаче электроэнергии. 	<ul style="list-style-type: none"> ▶ Надавите на дверцу в области замка (передняя кромка дверцы). ▶ Повторно нажмите клавишу . ▶ Осуществить (см. страницу 30) аварийную разблокировку.
Слышны звуки воды по окончании программы при вращении барабана рукой.	<ul style="list-style-type: none"> ▪ Для выравнивания дисбаланса вода закачивается в поводковые ребра. 	<ul style="list-style-type: none"> ▶ Вода откачивается автоматически. Никаких мер не требуется.
В отделении для ополаскивателя остается средство или вода	<ul style="list-style-type: none"> ▪ Сифон в отделении для ополаскивателя отсутствует или неправильно установлен. ▪ Забит сифон и всасывающие трубки. 	<ul style="list-style-type: none"> ▶ Установите (см. страницу 27) сифон правильно. ▶ Прочистить (см. страницу 27) сифон и всасывающие трубки.
В распределителе моющих средств остается стиральный порошок.	<ul style="list-style-type: none"> ▪ Влажное или склеившееся моющее средство. ▪ Моющее средство влажное, и была выбрана отсрочка запуска. ▪ Слишком слабый напор воды. ▪ Входное отверстие покрылось накипью. ▪ Заслонка 1 приведена в положение b для жидких моющих средств. 	<ul style="list-style-type: none"> ▶ Храните моющее средство в сухом месте. ▶ Вытрите распределитель перед засыпкой порошка. ▶ Полностью откройте водопроводный кран. ▶ Проверьте систему подачи воды и при необходимости очистите (см. страницу 27) фильтр. ▶ Вытащите клапан 1 из положения b через верх и вставьте (см. страницу 14) в положение a.
		
Еще сухое белье по окончании программы, сообщение о сбое отсутствует.	<ul style="list-style-type: none"> ▪ Включен «Демонстрационный режим». 	<ul style="list-style-type: none"> ▶ Выключите (см. страницу 26) демонстрационный режим.

Проблема	Возможная причина	Устранение
Продолжительность программы значительно превышает показание на дисплее.	Приведенная продолжительность программ является ориентировочной. Продолжительность может быть увеличена по следующим причинам.	▶ Более подробную информацию см. (см. страницу 39) в разделе «Значения расхода».
	▪ Очень холодная поступающая вода. Время нагрева увеличивается.	▶ Никаких мер не требуется.
	▪ Слишком большой объем дозировки.	▶ Снизьте дозировку моющего средства при следующей стирке. ▶ Адаптировать (см. страницу 15) дозировку моющего средства к жесткости воды.
	▪ Слишком большой дисбаланс во время промежуточного отжима.	▶ Следуйте (см. страницу 31) рекомендациям по устранению неисправности при появлении сообщения об ошибке A5 .
	▪ Малый напор поступающей воды.	▶ Никаких мер не требуется.
	▪ Ворс или отложения в системе слива или фильтре посторонних предметов.	▶ Следуйте (см. страницу 31) рекомендациям по устранению неисправности при появлении сообщения об ошибке A2 .

11.3 Неудовлетворительные результаты стирки

Результат	Возможная причина	Устранение
Белые разводы на белье	▪ Плохо растворимые компоненты моющего средства могут оставаться на белье, несмотря на интенсивное полоскание.	▶ Отряхните белье и очистите его щеткой. ▶ Повторно постирайте белье, добавив незначительное количество моющего средства. ▶ Используйте жидкое моющее средство без цеолита. ▶ Выберите дополнительную программу «Темная одежда».

Результат	Возможная причина	Устранение
Серые разводы на белье	<ul style="list-style-type: none"> ▪ Остатки жира и грязи. ▪ Мыльные или жировые комочки 	<ul style="list-style-type: none"> ▶ Увеличить дозировку средства для стирки. ▶ Используйте универсальное моющее средство. ▶ Адаптировать (см. страницу 15) дозировку моющего средства в зависимости от жесткости воды и степени загрязнения.
	<ul style="list-style-type: none"> ▪ Перегрузка барабана. 	<ul style="list-style-type: none"> ▶ Уменьшите (см. страницу 13) загрузку белья в барабан.
Жесткое белье	<ul style="list-style-type: none"> ▪ Плохое качество полоскания из-за очень мягкой воды (менее 15 °fH). 	<ul style="list-style-type: none"> ▶ Выбрать пользовательскую настройку «Мягкая вода».
Неудовлетворительный результат стирки средством для цветного белья	<ul style="list-style-type: none"> ▪ Используемое моющее средство не содержит отбеливающего вещества. 	<ul style="list-style-type: none"> ▶ Использовать (см. страницу 14) моющее средство с отбеливателем.
	<ul style="list-style-type: none"> ▪ Необычно сильное загрязнение белья. 	<ul style="list-style-type: none"> ▶ Выберите более интенсивную программу стирки, например,  «сильное загрязнение».
Неудовлетворительный результат стирки жидким моющим средством	<ul style="list-style-type: none"> ▪ Жидкое моющее средство не содержит отбеливателя. 	<ul style="list-style-type: none"> ▶ Используйте (см. страницу 14) моющее средство с отбеливателем.
Осадок на тканях при использовании мыльных моющих средств	<ul style="list-style-type: none"> ▪ Слишком жесткая вода. 	<ul style="list-style-type: none"> ▶ Мыльные средства рекомендуется использовать (см. страницу 15) только при жесткости воды менее 25 °fH.
Неудовлетворительное полоскание	<ul style="list-style-type: none"> ▪ Передозировка моющих средств. 	<ul style="list-style-type: none"> ▶ Согласовать (см. страницу 15) дозировку моющего средства с жесткостью воды и степенью загрязнения.
	<ul style="list-style-type: none"> ▪ Слишком мягкая вода (менее 15 °fH). 	<ul style="list-style-type: none"> ▶ Выберите пользовательскую настройку «Мягкая вода».

Результат	Возможная причина	Устранение
Образование пятен	<ul style="list-style-type: none"> ▪ Пятна ржавчины ▪ Химическое воздействие ▪ Остатки от средств по уходу за волосами, косметики или растений могут вызывать химические реакции с моющим раствором, приводящие к образованию пятен. 	<ul style="list-style-type: none"> ▶ Вычищайте карманы рабочей одежды щеткой. ▶ Предметы одежды с металлическими деталями стирайте отдельно.
Окрасившаяся ткань	<ul style="list-style-type: none"> ▪ При стирке попало линяющее белье. 	<ul style="list-style-type: none"> ▶ Стирайте белое и цветное белье раздельно. ▶ Следуйте указаниям на ярлыке с информацией по уходу.
	<ul style="list-style-type: none"> ▪ При стирке попали красящиеся предметы. 	<ul style="list-style-type: none"> ▶ Освободите карманы одежды.
Образование разрывов и дыр	<ul style="list-style-type: none"> ▪ При стирке попала одежда с незастегнутыми молниями или крючками. 	<ul style="list-style-type: none"> ▶ Перед стиркой застегивайте молнии или крючки. ▶ Чувствительные ткани стирайте в мешке или наволочке. ▶ Выверните карманы одежды наружу. ▶ Освободите карманы одежды.
	<ul style="list-style-type: none"> ▪ Химическое воздействие моющего средства. Качество ткани 	<ul style="list-style-type: none"> ▶ Не наносите моющее средство непосредственно на белье.
	<ul style="list-style-type: none"> ▪ Барабан поврежден посторонними предметами (например, иглами, скрепками и т. д.) 	<ul style="list-style-type: none"> ▶ Проверьте барабан на отсутствие посторонних предметов или повреждений. ▶ Удалите посторонние предметы. ▶ Если барабан поврежден, позвоните в сервисный центр.
Износ ткани	<ul style="list-style-type: none"> ▪ Перегруженный барабан 	<ul style="list-style-type: none"> ▶ Уменьшите (см. страницу 13) загрузку белья в барабан.
	<ul style="list-style-type: none"> ▪ Механическое истирание при стирке. 	<ul style="list-style-type: none"> ▶ Выберите дополнительную программу «Бережная».
	<ul style="list-style-type: none"> ▪ Образование катышков. 	<ul style="list-style-type: none"> ▶ Перед стиркой выверните белье наизнанку.

12 Запасные части

При заказах укажите (см. страницу 2) обозначение и номер модели, а также тип.



Сливной шланг
1,5 м/4,0 м



Устройство ава-
рийного
открывания

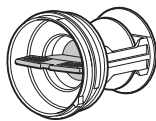

Фильтр посторо-
нных предметов

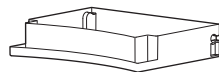

Сливная емкость



Сифон

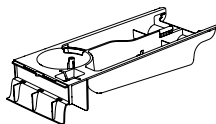

Отсек моющего
средства

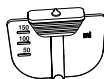

Перегородка для
жидких средств

13 Технические характеристики

Размеры

Высота	85 см
Ширина	59,5 см
Глубина	62,5 см
Вес	64 кг
Высота напора насоса	1,2 м
Загрузка	8 кг сухого белья

Подводка воды

Подключение заливного шланга	Холодная вода G $\frac{3}{4}$ "
Допустимое давление воды в до- проводной сети	0,1–0,6 МПа (1–6 бар)
Макс. высота напора сливного насоса	1,2 м

Скорость отжима



400, 600, 800, 1000, 1200, 1400 об/мин

Электрическое подключение

Параметры электрического подключения приведены на заводской табличке (см. страницу 47).

13.1 Указание для контрольных инстанций

Настройка стандартной программы согласно EN 60456:

Программа	Загрузка	
Стандартная программа 60 °С	8 кг или 4 кг	<ul style="list-style-type: none"> ▶ Нажмите кнопку  ▶ Нажмите кнопку  ▶ Нажмите кнопку 
Стандартная программа 40 °С	4 кг	

13.2 Наиболее эффективные программы

Для стирки хлопчатобумажных изделий с обычным загрязнением при 60 или 40 °С. В целях экономии электроэнергии в этих программах действительная температура воды ниже, чем отображаемая температура программы. Но благодаря увеличенной продолжительности стирки достигаются очень хорошие результаты.

Программа	Загрузка, кг	Продолжитель- ность програм- мы, час/мин	Вода, л	Электро- энергия, кВт·ч	Остаточная влажность, %
Хлопок 60 °С ¹	8	3 ч 40 мин	55	0,92	44
	4	3 ч 25 мин	36	0,65	44
Хлопок 40 °С ¹	4	3 ч 25 мин	36	0,64	44

¹ ▶ Выбор (см. страницу 39) стандартной программы.

13.3 Показатели расхода

Приведенные данные являются ориентировочными. Они рассчитаны для максимальной загрузки и могут изменяться, например, при стирке махровых тканей, очень холодной поступающей воде, сильном загрязнении белья или при меньшей загрузке. Показываемая на табло продолжительность стирки и время окончания программы также зависят от этих факторов.

Программы стирки белого и цветного белья

Программа	Загрузка, кг	Скорость ¹ , об/мин	Продолжи- тельность, ч/мин	Вода, л	Электро- энергия, кВт·ч
Стирка с кипяче- нием 95 °С	1–8	1200	2 ч 10 мин	75	2,2
Цветное 60 °С	1–8	1200	1 ч 30 мин	65	1,4
Цветное 40 °С	1–8	1200	1 ч 15 мин	70	0,8
Цветное 30 °С	1–8	1200	1 ч 10 мин	70	0,5
Цветное 20 °С	1–8	1200	1 ч 00 мин	70	0,3

¹ Заводская настройка

Текстильные программы

Программа	Загрузка, кг/шт.	Скорость ¹ , об/мин	Продолжительность, ч/мин	Вода, л	Электроэнергия, кВт·ч
Шерсть 30 °С	1–2,5	800	0 ч 50 мин	52	0,3
Ручная стирка 20 °С	1–2	600	0 ч 48 мин	58	0,2

¹ Заводская настройка

13.4 Технический паспорт изделия**Согласно директиве ЕС № 1061/2010**

Товарный знак	–	V-ZUG Ltd
Номер модели соответствует первым цифрам на заводской табличке.	–	11021
Номинальная полная загрузка хлопчатобумажными изделиями	кг	8
Класс энергоэффективности	–	A+++
Расход электроэнергии в кВтч/год ¹	кВтч/год	171
Расход электроэнергии для стандартной программы «Хлопок 60 °С» при полной загрузке	кВт·ч	0,92
Расход электроэнергии для стандартной программы «Хлопок 60 °С» при частичной загрузке	кВтч	0,65
Расход электроэнергии для стандартной программы «Хлопок 40 °С» при частичной загрузке	кВтч	0,64
Потребляемая мощность в выключенном состоянии	Вт	0,15
Потребляемая мощность во включенном состоянии	Вт	–
Расход воды х л/год ²	л/год	9900
Класс эффективности отжима X по шкале от G (самая низкая) до A (самая высокая эффективность)	-	A
Максимальная скорость отжима	об/мин	1400
Остаточная влажность	%	44
Стандартные программы для изделий из хлопка ³		Хлопок 60 °С Хлопок 40 °С
Продолжительность стандартной программы «Хлопок 60 °С» при полной загрузке	мин	220
Продолжительность стандартной программы «Хлопок 60 °С» при частичной загрузке	мин	205

Согласно директиве ЕС № 1061/2010

Продолжительность стандартной программы «Хлопок 40 °С» при частичной загрузке	мин	205
Продолжительность нахождения во включенном состоянии	мин	—
Эмиссия воздушного шума при стирке ⁴	дБ (А)	48
Эмиссия воздушного шума во время отжима ⁵	дБ (А)	74

1) Расход электроэнергии в кВт·ч/год на основе данных для 220 стандартных циклов стирки изделий из хлопка при полной и неполной загрузке при 60 и 40 °С, а также на основе данных о расходе энергии при режимах работы с низким потреблением мощности. Фактический расход электроэнергии зависит от режима использования машины.

2) Расход воды в кВтч/год на основе данных для 220 стандартных циклов стирки изделий из хлопка при полной и неполной загрузке при 60 и 40 °С. Фактический расход электроэнергии зависит от режима использования машины.

3) Стандартная программа стирки изделий из хлопка, на которую ссылается информация на этикетке и в техническом паспорте. Эти программы предназначены для стирки изделий из хлопка с нормальным загрязнением и наиболее эффективны с точки зрения комбинированного расхода электроэнергии и воды.

4) Эмиссия воздушного шума при стирке с использованием стандартной программы «Хлопок 60 °С» при полной загрузке.

5) Эмиссия воздушного шума при отжиме с использованием стандартной программы «Хлопок 60 °С» при полной загрузке.

13.5 СПВ Система Поглощения Вибраций

Если при отжиме во время разгона барабана система управления прибором фиксирует сильный дисбаланс, то отжим прерывается один или несколько раз. В таком случае машина пытается лучше распределить белье по барабану.

При отжиме барабан, при необходимости, автоматически балансируется при любом числе оборотов путем заполнения полых ребер обоймы необходимым объемом воды. Таким образом, осуществляется бережный и оптимальный отжим белья.

13.6 Система экономии

В первые минуты выполнения программы система управления прибора определяет вид и количество белья.

Продолжение дозировки воды оптимизируется в зависимости от загрузки бельем, что обеспечивает расход только необходимого количества воды.

13.7 EcoStandby

Во избежание потребления излишнего электричества прибор оснащен системой экономии электроэнергии в состоянии покоя EcoStandby.

Через несколько минут после окончания программы на дисплее исчезает вся индикация. Потребление электричества сведено к абсолютному минимуму. Тем не менее функции безопасности остаются в действии.

14 Рекомендации по стирке

14.1 Экономия электроэнергии и воды

- Используйте максимальные возможности загрузки соответствующих программ.
- При стирке очень загрязненного белья со стойкими пятнами используйте программы «Предварительная стирка».
- Для стирки слабо загрязненного белья без пятен пользуйтесь программой основной стирки «20 °C» или дополнительной функцией Sprint.

Скорость отжима

Для потребления электроэнергии при последующей сушке определяющим фактором является настроенная скорость отжима. Чем больше настроенная скорость отжима, тем меньше остаточная влажность белья в конце программы.

Об/мин	1400	1200	1000	800	600	400
Остаточная влажность (хлопок)	~47 %	~52 %	~60 %	~70 %	~90 %	~110 %

Автоматическое открывание дверцы

Эксплуатируйте прибор с включенным автоматическим открывателем дверцы. После открытия дверцы прибор сразу же переходит в состояние с минимально возможным потреблением электроэнергии.

14.2 Предотвращение повреждений

- Учитывайте символы по уходу на этикетках с бельем.
- Для обеспечения максимальной эффективности действия моющего средства следите за тем, чтобы выбранная температура стирки соответствовала рекомендуемому диапазону температур моющего средства.
- Не стирайте белое белье вместе с цветным.
- Вынимайте содержимое карманов или выворачивайте их наизнанку. Вынимайте посторонние предметы (монеты, гвозди, скрепки и т.п.).
- Очищайте щеткой карманы спецовок, используемых в металлообрабатывающей промышленности. Металлические опилки повреждают белье и вызывают образование пятен ржавчины.
- Молнии, крючки и петли следует застегнуть. Они могут повредить белье и барабан стиральной машины.
- Во избежание образования запутанных клубков застегивайте наволочки и пододеяльники, связывайте пояса и завязки передника.
- Стирайте в бельевом мешке или наволочке небольшие вещи (например, нейлоновые чулки, пояса) или вещи с замками-молниями и крючками.
- Отдельные пятна удалите перед стиркой соответствующими средствами.
- Сильно загрязненные участки (воротники, манжеты и т.д.) предварительно обработайте мылом, специальным моющим средством или пастой.
- Попоны для собак и лошадей с большим количеством волос и шерсти перед стиркой следует вычистить щеткой.

15 Утилизация

15.1 Упаковка



Детям ни в коем случае нельзя играть с упаковочным материалом (опасность травм и удушья). Храните упаковочный материал в безопасном месте или утилизируйте его согласно действующим предписаниям по охране окружающей среды.

15.2 Безопасность

Не допускайте возможности использования прибора во избежание несчастных случаев (например, использование играющими детьми):

- ▶ Отключите прибор от электросети: Отсоединение стационарно установленного прибора осуществляет квалифицированный электрик. Затем снимите сетевой кабель с прибора.
- ▶ Снимите запор дверцы или исключите возможность его использования.

15.3 Утилизация



- Символ перечеркнутого бака для мусора требует отдельной утилизации электрического и электронного оборудования. Такие приборы могут содержать опасные вещества, загрязняющие окружающую среду.
- Такие приборы следует утилизировать в специальных точках приема утиля для вторичной переработки. Утилизация с не отсортированным бытовым мусором запрещена. Это ваш вклад в защиту ресурсов и окружающей среды.
- Более подробные данные можно получить в местных компетентных органах.

16 Предметный указатель

Символы

AquaPlus	12
Увеличить/уменьшить	24
EcoStandby	41
Отсрочка старта	11
Запуск	17
V-ZUG-Home	9, 23

А

Аварийный деблокиратор	8
------------------------------	---

б

Бережная стирка	
Программа бережной стирки	11
Ручная стирка	11
Шерсть	11
Блокировка клавиш	
Включение	25
Запуск программы	18
Открытие дверцы прибора	19
Прерывание программы	19

В

Время	24
-------------	----

Г

Гигиена прибора	
Запуск	21

Д

Дата	24
Демонстрационный режим	26
Для заметок	46
Дополнительные функции	11
Запуск	16

Ж

Жесткость воды	15
Жидкие моющие средства	14

З

Заводская табличка	47
Заводские настройки	25
Запасные части	38
Звук кнопки	23

И

Индикатор гигиены	25
Интенсивность полоскания	
AquaPlus	12

К

Клапан для жидких средств	8
Короткая программа	12

Л

Летнее/зимнее время	24
Льняное белье	
Стирка с кипячением	10

Н

Неисправности	31
Номер модели	2

О

Область применения	2
Обозначение модели	2
Окраска	15
Освещение барабана	9, 12
Открытие дверцы	9
открытие дверцы прибора	9
Автоматич.	24
Во время процесса стирки	19
После окончания программы	20
Отсек моющего средства	8, 38
Извлечение	27
Очистка	27

П

Паз аварийной разблокировки дверцы	8
Первый ввод в эксплуатацию	8
Перегородка для жидких средств	38
Послегарантийное обслуживание	47
Предварительная стирка	11
Прерывание	
Ввод программы	18
Выполняемая программа	18, 19
Проблемы	31
Программа	
Запуск	9, 15
Изменить	18
Преждевременное прерывание	9
Прерывание	9, 19
Программы стирки цветного белья	9, 10
Запуск	15
Показатели расхода	39

р	Фильтр посторонних предметов	
Распределители моющего средства.....	8, 38
Очистка.....	Очистка.....	29
с	Фоновая картинка.....	23
Сбой в подаче электричества	Футболки	
.....	Программы стирки цветного белья	10
Серийный номер (SN).....	ц	
Символы	Цветное белье	
Система экономии	Программы стирки цветного белья	10
Сифон.....	Текстильные программы	11
Очистка.....	ш	
Скорость отжима.....	Шерстяные ткани	
Увеличить/уменьшить	Шерсть	11
Сливная емкость	э	
Сливной шланг.....	Эффективная программа стирки	
Служба поддержки и сервисного обслужи-	Стандартные программы	11
вания.....	я	
СПВ: система поглощения вибраций	Язык	24
Спринт-программа	Яркость	23
Стандартная программа		
Запуск		
Степень загрязнения.....		
Увеличить/уменьшить		
Стиральный порошок		
Стирка с кипячением.....		
Запуск		
Показатели расхода.....		
т		
Текстильные программы		
Запуск		
Показатели расхода.....		
Технические вопросы		
Тип.....		
у		
Указания по технике безопасности		
Общие		
Ускоренная стирка		
Sprint.....		
Отдельное полоскание.....		12, 17
Отдельный отжим.....		12, 17
Устранение неприятных запахов		
Индикатор гигиены		25
Устройство аварийного открывания		38
Утилизация		43
Утилизация прибора.....		43
ф		
Фавориты.....		9
Запуск		22
Изменить.....		22
Настройка		21
Удаление.....		22

17 Для заметок

18 Служба поддержки и сервисного обслуживания



В главе «Устранение неисправностей» можно получить ценные указания по устранению мелких неисправностей. Таким образом, необходимость в вызове сервисного техника отпадает, и появляется возможность сэкономить на связанных с этим затратах.

Информация о гарантии, предоставляемая компанией V-ZUG, содержится на сайте www.vzug.com →Сервисное обслуживание

→Информация о гарантии. Просьба внимательно с ней ознакомиться.

Зарегистрировать свой прибор фирмы V-ZUG можно в интернете на сайте

www.vzug.com →Сервисное обслуживание

→Регистрация гарантии. В случае возможных неполадок это позволит получить квалифицированную техническую поддержку в течение всего гарантийного срока. Для регистрации потребуется серийный номер (SN) и наименование прибора. Эти сведения находятся на заводской табличке прибора.

Информация о приборе:

SN: _____ Прибор: _____

Эта информация должна быть всегда под рукой в случае обращения в сервисную службу компании V-ZUG. Спасибо.

Заводская табличка

- ▶ Откройте сливную емкость.
 - Заводская табличка находится слева возле фильтра посторонних предметов.



Серийный номер (SN) можно запросить следующим образом:

- ▶ Удерживайте кнопку **▶▶** в нажатом положении, пока на сенсорном экране не появится сообщение «Настройки — SN 11021 000123».

Заказ на ремонт



На сайте www.vzug.com→Сервисное обслуживание→Номер сервисной службы указан телефонный номер ближайшего к вам сервисного центра компании V-ZUG.

Технические вопросы, принадлежности, послегарантийное обслуживание

Сотрудники компании V-ZUG охотно помогут решить все организационные и технические вопросы, примут заказ на комплектующие и запасные части или проинформируют о новейших договорах на сервисное обслуживание.

Краткая инструкция

Вначале прочтите указания по технике безопасности, приведенные в данной инструкции.

- ▶ Включите прибор и откройте водопроводный кран.
- ▶ Нажмите кнопку . Дверца прибора откроется.
- ▶ Загрузите белье.
- ▶ Загрузите моющее средство в лоток.
- ▶ Выберите программу и дополнительные функции (при необходимости).
- ▶ Нажмите кнопку . Программа запустится.

После окончания программы

- ▶ Нажмите на кнопку  и выгрузите белье.
- ▶ Промойте распределителя моющих средств.
- ▶ Прикройте дверцу, не закрывая ее полностью.



1058675-R02

