

PROFI COOK®

Bedienungsanleitung / Garantie

Gebruiksaanwijzing • Mode d'emploi
Istruzioni per l'uso • Instruction Manual • Instrukcja obsługi / Gwarancja



Kaffeeautomat mit Mahlwerk PC-KA 1138

Koffiezetapparaat met koffiemolen • Cafetière avec moulin à café
Macchina del caffè con macinacaffè • Coffee Machine with Grinder • Ekspres z młynkiem do kawy



Bedienungsanleitung	Seite	6
Gebbruksaanwijzing	Pagina	13
Mode d'emploi.....	Page	20
Istruzioni per l'uso	Pagina	27
Instruction Manual	Page	34
Instrukcja obsługi	Strona	40

DEUTSCH

NEDERLANDS

FRANÇAIS

ITALIANO

ENGLISH

JĘZYK POLSKI

Abbildungen A und B

Illustraties A en B • Illustrations A et B

Illustrazioni A e B • Illustrations A and B

Rysunki A i B

A

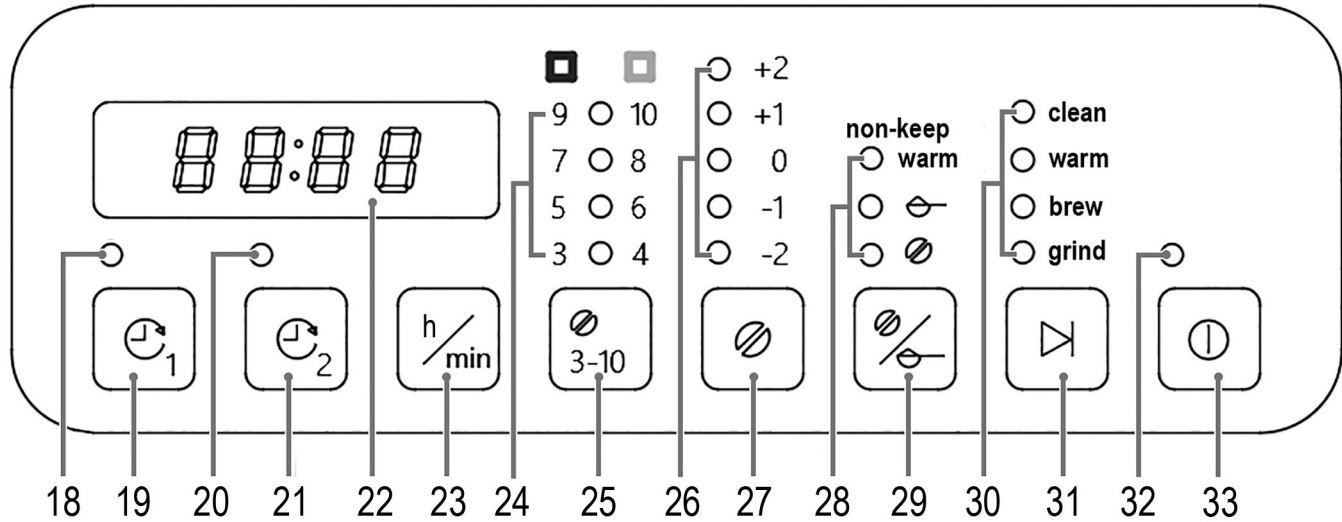

B

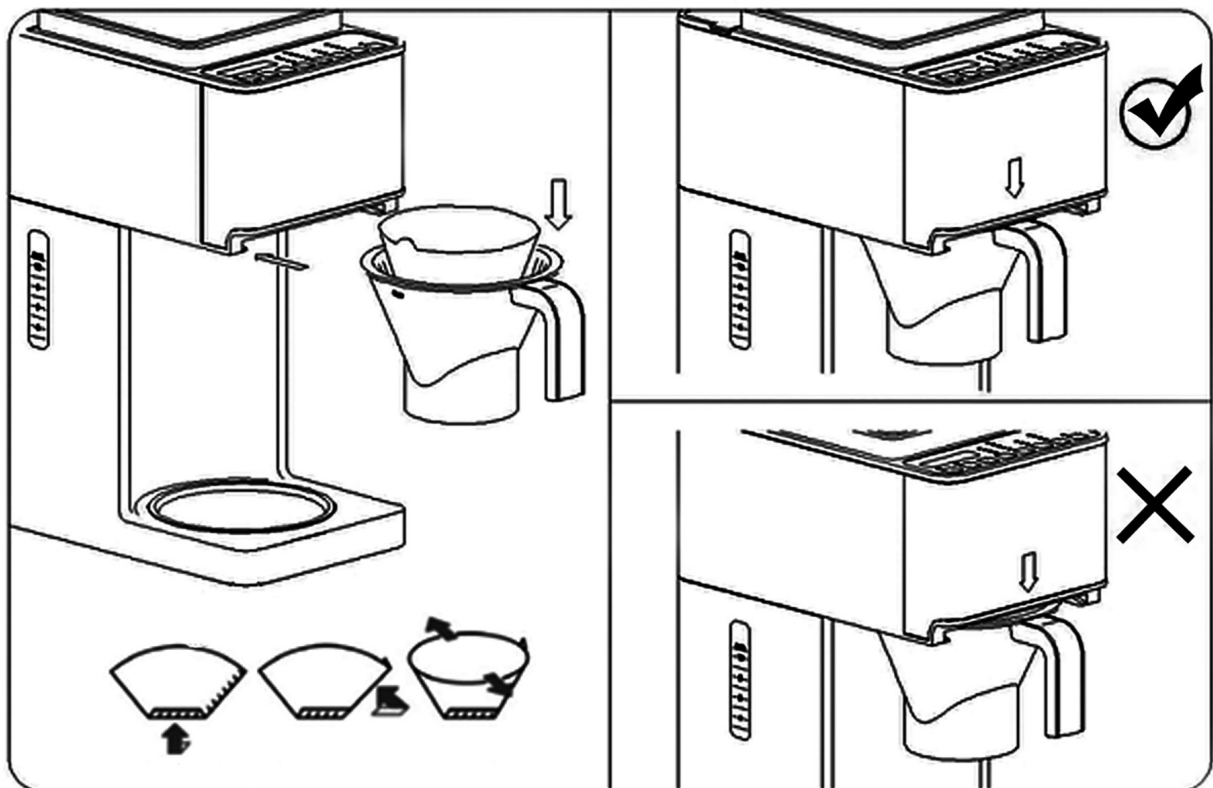

Abbildungen C-H

Illustraties C-H • Illustrations C-H

Illustrazioni C-H • Illustrations C-H

Rysunki C-H

C

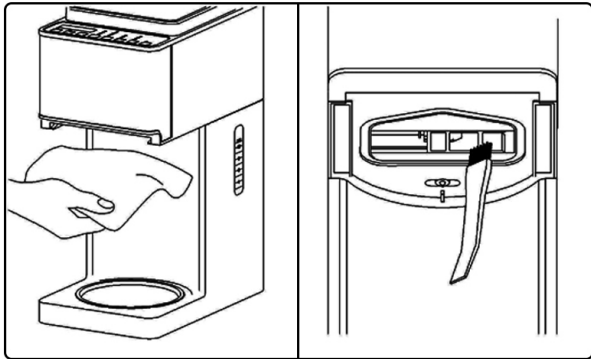

D

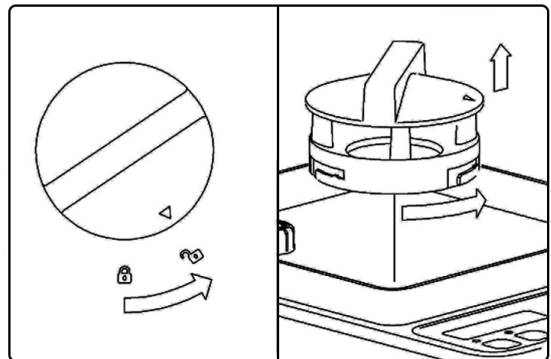

E

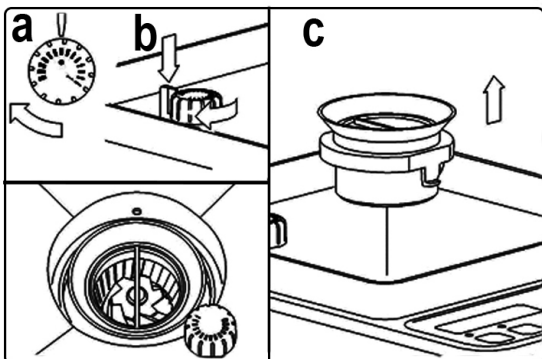

F

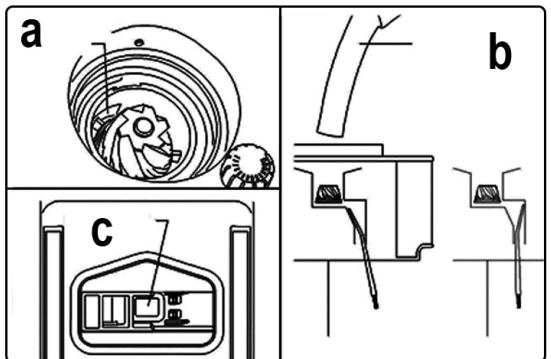

G

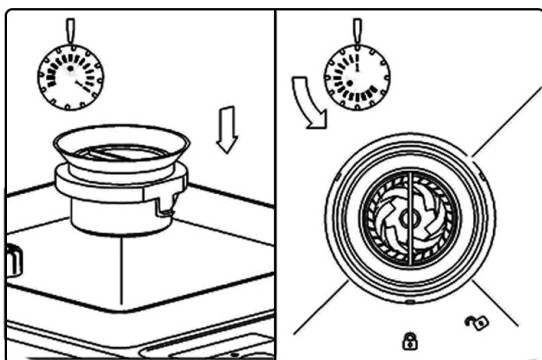

H

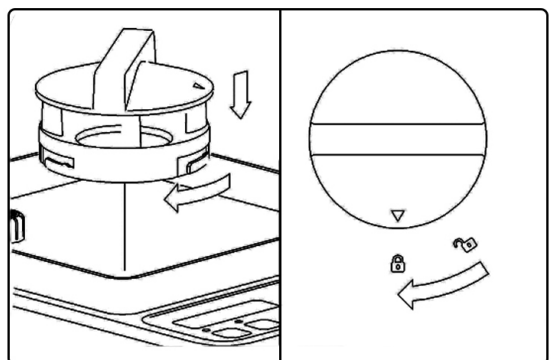

Bedienungsanleitung

Vielen Dank, dass Sie sich für unser Produkt entschieden haben. Wir wünschen Ihnen viel Freude mit dem Gerät.

Symbole in dieser Bedienungsanleitung

Wichtige Hinweise für Ihre Sicherheit sind besonders gekennzeichnet. Beachten Sie diese Hinweise unbedingt, um Unfälle und Schäden am Gerät zu vermeiden:

WARNUNG:

Warnt vor Gefahren für Ihre Gesundheit und zeigt mögliche Verletzungsrisiken auf.

ACHTUNG:

Weist auf mögliche Gefährdungen für das Gerät oder andere Gegenstände hin.

 **HINWEIS:** Hebt Tipps und Informationen für Sie hervor.

Inhalt

Übersicht der Bedienelemente.....	3
Abbildungen A und B	4
Abbildungen C - H	5
Allgemeine Hinweise	6
Spezielle Sicherheitshinweise für dieses Gerät.....	6
Bestimmungsgemäßer Gebrauch.....	7
Auspacken des Gerätes	7
Hinweisschild auf dem Gerät	7
Übersicht der Bedienelemente / Lieferumfang	7
Anwendungshinweise	8
Standort	8
Europäische Maßgaben zur Energieeinsparung	8
Elektrischer Anschluss.....	8
Bedienfeld	8
Kaffeebohnen.....	8
Einstellung des Mahlgrads	8
Restliche Kaffeebohnen	8
Inbetriebnahme	8
Uhrzeit einstellen	8
Das Gerät ein- und ausschalten.....	8
Vor der ersten Benutzung des Gerätes.....	8
Bedienung.....	8
Warmhaltezeit einstellen.....	8
Kaffeeautomat vorbereiten	9
Zubereitung mit Kaffeebohnen	9
Zubereitung mit Kaffeepulver	9
Unterbrechung des Brühvorgangs	9
Der Kaffee ist fertig	10
Kaffe Zubereitung mit programmiertem Timer-Betrieb.....	10

Betrieb beenden.....	10
Entkalken	10
Reinigung.....	10
Filterhaltereinsatz.....	10
Wartung des Mahlwerkes	10
Aufbewahrung.....	11
Störungsbehebung.....	11
Technische Daten	12
Hinweis zur Richtlinienkonformität	12
Garantie.....	12
Garantiebedingungen	12
Garantieabwicklung	12
Entsorgung.....	12
Bedeutung des Symbols „Mülltonne“	12

Allgemeine Hinweise

Lesen Sie vor Inbetriebnahme dieses Gerätes die Bedienungsanleitung sehr sorgfältig durch und bewahren Sie diese inkl. Garantieschein, Kassenbon und nach Möglichkeit den Karton mit Innenverpackung gut auf. Falls Sie das Gerät an Dritte weitergeben, geben Sie auch die Bedienungsanleitung mit.

- Benutzen Sie das Gerät ausschließlich für den privaten und den dafür vorgesehenen Zweck. Dieses Gerät ist nicht für den gewerblichen Gebrauch bestimmt.
- Benutzen Sie das Gerät nicht im Freien. Halten Sie es vor Hitze, direkter Sonneneinstrahlung, Feuchtigkeit (auf keinen Fall in Flüssigkeiten tauchen) und scharfen Kanten fern. Benutzen Sie das Gerät nicht mit feuchten Händen. Bei feucht oder nass gewordenem Gerät sofort den Netzstecker ziehen.
- Schalten Sie das Gerät aus und ziehen Sie immer den Stecker aus der Steckdose (ziehen Sie am Stecker, nicht am Kabel), wenn Sie das Gerät nicht benutzen, Zubehörteile anbringen, zur Reinigung oder bei Störung.
- Betreiben Sie das Gerät **nicht** unbeaufsichtigt. Sollten Sie den Raum verlassen, schalten Sie das Gerät immer aus. Ziehen Sie den Stecker aus der Steckdose.
- Das Gerät und das Netzkabel müssen regelmäßig auf Zeichen von Beschädigungen untersucht werden. Wird eine Beschädigung festgestellt, darf das Gerät nicht mehr benutzt werden.
- Verwenden Sie nur Original-Zubehör.
- Zur Sicherheit Ihrer Kinder lassen Sie keine Verpackungsteile (Plastikbeutel, Karton, Styropor, etc.) erreichbar liegen.

WARNUNG:

Lassen Sie kleine Kinder nicht mit Folie spielen. Es besteht **Erststickungsgefahr!**

Spezielle Sicherheitshinweise für dieses Gerät

WARNUNG: Verbrennungsgefahr!

- Die Warmhalteplatte und die Kanne werden sehr heiß. Fassen Sie die Glaskanne nur am Handgriff an. Auch nach der Anwendung verfügt die Oberfläche der Warmhalteplatte noch über Restwärme.
- Öffnen Sie während des Kochvorgangs niemals den Wassertankdeckel.

ACHTUNG:

Dieses Gerät ist nicht dazu bestimmt, bei der Reinigung in Wasser eingetaucht zu werden. Beachten Sie die Anweisungen, die wir Ihnen im Kapitel „Reinigung“ dazu geben.

- Betreiben Sie das Gerät nur auf einer ebenen Arbeitsfläche.
- Benutzen Sie das Gerät nur, wenn Wasser im Wasserbehälter eingefüllt ist.

- Bewegen Sie das Gerät nicht, wenn es in Betrieb ist.
- Dieses Gerät kann von Kindern ab 8 Jahren und darüber benutzt werden, wenn sie beaufsichtigt werden oder bezüglich des sicheren Gebrauchs des Gerätes unterwiesen wurden und die daraus resultierenden Gefahren verstanden haben.
- Reinigung und die Wartung durch den Benutzer dürfen nicht durch Kinder vorgenommen werden, es sei denn, sie sind 8 Jahre oder älter und werden beaufsichtigt.
- Das Gerät und seine Anschlussleitung sind von Kindern jünger als 8 Jahre fernzuhalten.
- Kinder dürfen nicht mit dem Gerät spielen.
- Geräte können von Personen mit reduzierten physischen, sensorischen oder mentalen Fähigkeiten oder Mangel an Erfahrung und/oder Wissen benutzt werden, wenn sie beaufsichtigt oder bezüglich des sicheren Gebrauchs des Gerätes unterwiesen wurden und die daraus resultierenden Gefahren verstanden haben.
- Reparieren Sie das Gerät nicht selbst, sondern suchen Sie einen autorisierten Fachmann auf. Wenn die Netzanschlussleitung dieses Gerätes beschädigt wird, muss sie durch den Hersteller oder seinen Kundendienst oder eine ähnlich qualifizierte Person ersetzt werden, um Gefährdungen zu vermeiden.

Bestimmungsgemäßer Gebrauch

- Dieses Gerät dient zum
 - Mahlen von gerösteten Kaffeebohnen und
 - Kochen von gemahlenem Bohnenkaffee.
- Benutzen Sie das Gerät nur in trockenen Innenräumen.
- Es ist für den Gebrauch im Haushalt und ähnlichen Anwendungsbereichen vorgesehen wie z. B.
 - in Personalküchen von Läden, Büros und anderen gewerblichen Bereichen;
 - von Gästen in Hotels, Motels und anderen Wohneinrichtungen;

Es ist **nicht** für die Anwendung in landwirtschaftlichen Anwesen oder Frühstückspensionen bestimmt.

Auspacken des Gerätes

1. Nehmen Sie das Gerät aus seiner Verpackung.
2. Entfernen Sie sämtliches Verpackungsmaterial, wie Folien, Füllmaterial, Kabelhalter und Kartonverpackung.
3. Prüfen Sie den Lieferumfang auf Vollständigkeit.
4. Sollte der Verpackungsinhalt unvollständig oder Beschädigungen feststellbar sein, nehmen Sie das Gerät nicht in Betrieb. Bringen Sie es umgehend zum Händler zurück.
5. Entfernen Sie die Schutzfolie vom Gerät.

i HINWEIS:

Am Gerät können sich noch Staub oder Produktionsreste befinden. Wir empfehlen Ihnen, das Gerät wie unter „Reinigung“ beschrieben zu säubern.

Hinweisschild auf dem Gerät

Beachten Sie das Hinweisschild auf dem Verschluss des Mahlwerks:



△ ACHTUNG:

Füllen Sie keine Flüssigkeiten und kein Kaffeepulver in den Kaffeebohnen-Behälter!

Übersicht der Bedienelemente/ Lieferumfang

Seite 3:

- 1 Oberer Mahlkegel
- 2 Verschluss des Mahlwerks
- 3 Abdeckung für den Kaffeebohnen-Behälter
- 4 Unterer Mahlkegel
- 5 Kaffeebohnen-Behälter
- 6 Bedienfeld
- 7 Überlaufloch und Dampfaustritt
- 8 Filterhalter
- 9 Glaskanne mit Deckel
- 10 Reinigungspinsel
- 11 Warmhalteplatte
- 12 Kabelhalter
- 13 Wasserstandanzeige
- 14 Regler des Mahlgrads
- 15 Anzeiger des Mahlgrads
- 16 Wassertank
- 17 Wassertankdeckel

Seite 4: Bedienfeld (Abbildung A)

- 18 Kontrollleuchte Programm 1
- 19 Taste Programm 1
- 20 Kontrollleuchte Programm 2
- 21 Taste Programm 2
- 22 Display
- 23 Taste Stunden / Minuten
- 24 Kontrollleuchte Anzahl der Tassen
- 25 Taste Anzahl der Tassen
- 26 Kontrollleuchte Kaffeestärke

- 27 Taste Kaffeestärke
- 28 Kontrollleuchte Funktionsauswahl
- 29 Taste Funktionsauswahl
- 30 Kontrollleuchte Betriebsmodus
- 31 Taste Start
- 32 Betriebs-Kontrollleuchte
- 33 Taste Ein/Aus

Anwendungshinweise

Standort

- Stellen Sie den Kaffeeautomaten auf eine feste und ebene Oberfläche. Stellen Sie das Gerät so auf, dass es nicht kippen kann.
- Stellen Sie das Gerät nicht direkt neben einem Gas- oder Elektroherd oder einer anderen Wärmequelle auf.

Europäische Maßgaben zur Energieeinsparung

i HINWEIS:

Die europäische Richtlinie 2009/125/EG (Ökodesign) bündelt Maßnahmen zur Energieersparnis. Für Kaffeeautomaten gilt: Die Warmhaltephase wird auf maximal 40 Minuten begrenzt. Das Gerät schaltet sich anschließend automatisch aus. Sie profitieren von der erhöhten Sicherheit und einem geringeren Stromverbrauch.

Elektrischer Anschluss

1. Prüfen Sie, ob die Netzspannung, die Sie benutzen wollen, mit der des Gerätes übereinstimmt. Die Angaben hierzu finden Sie auf dem Typenschild am Gerät.
2. An der Unterseite des Gerätes befindet sich ein Kabelhalter. Wickeln Sie das benötigte Netzkabel ab. Führen Sie das Netzkabel durch eine der Öffnungen, damit das Gerät einen sicheren Stand hat.
3. Schließen Sie das Netzkabel an eine vorschriftsmäßig installierte Schutzkontakt-Steckdose an. Die Betriebskontrollleuchte leuchtet.

Bedienfeld

Bei den Tasten am Gerät handelt es sich um Multifunktions-Touch-Tasten. Um die unterschiedlichen Funktionen zu verwenden, muss die entsprechende Taste entweder kurz angetippt werden, oder länger gehalten werden.

Kaffeebohnen

⚠ ACHTUNG:

Verwenden Sie zum Mahlen ausschließlich geröstete Kaffeebohnen. Rohe, gefrorene oder in Flüssigkeit eingelegte Kaffeebohnen können das Mahlwerk beschädigen.

Einstellung des Mahlgrads

Das Kaffeemahlwerk verfügt über 14 Mahlgradeinstellungen.

- Stufe 1 = fein gemahlen (starker Kaffee)
- Stufe 14 = grob gemahlen (milder Kaffee)

Wie fein oder grob Sie den Kaffee mahlen, hängt von Ihren Vorlieben ab. Die Sorte und Röstung der Kaffeebohnen beeinflussen zusätzlich den Geschmack. Mit etwas Übung werden Sie herausfinden, welche Mahlgradeinstellung für Sie die richtige ist.

i EMPFEHLUNG:

Füllen Sie nur die Menge Kaffeebohnen in das Mahlwerk, die Sie für einen Kochvorgang brauchen. So erhalten Sie das beste Aroma.

Restliche Kaffeebohnen

Entfernen Sie die Kaffeebohnen aus dem Gerät, wenn sie älter als eine Woche sind. Sie haben ihr Aroma verloren und mindern den Kaffeegeschmack.

i HINWEIS:

Bewahren Sie Kaffeebohnen in einem verschlossenen, luftundurchlässigen Behälter im Kühlschrank auf. Nur so behält der Kaffee sein typisches Aroma.

Inbetriebnahme

Uhrzeit einstellen

Nach dem Anschluss an die Stromversorgung blinkt im Display die Anzeige der Uhrzeit.

1. Tippen Sie auf die Taste $\frac{h}{min}$. Die Stundenanzeige blinkt.
2. Tippen Sie erneut auf die Taste $\frac{h}{min}$, um die aktuelle Stunde einzustellen.
3. Bestätigen Sie Ihre Einstellung mit der Taste E_1 . Die Minutenanzeige blinkt.
4. Wiederholen Sie die Schritte 2 und 3, um die aktuelle Minute einzustellen. Ihr Kaffeeautomat ist nun betriebsbereit.

i HINWEIS:

Wenn Sie die Taste $\frac{h}{min}$ gedrückt halten, startet ein Schnelllauf.

Das Gerät ein- und ausschalten

- Wenn Sie innerhalb von 3 Minuten keine Taste betätigen, wechselt das Gerät automatisch in den Standby-Betrieb. Das Display und alle Kontrollleuchten erlöschen.
- Sie können das Gerät auch manuell ausschalten indem Sie die Taste O 2 Sekunden lang gedrückt halten.
- Um das Gerät wieder einzuschalten, halten Sie die Taste O für 2 Sekunden gedrückt. Die Uhrzeit und die letzte Programmeinstellung werden wieder sichtbar.

Vor der ersten Benutzung des Gerätes

Vor dem ersten Aufbrühen von Kaffee nehmen Sie das Gerät 2-mal nur mit sauberem Wasser und ohne Papierfilter in Betrieb. Dies entfernt Staub, der sich während des Transports innen angesammelt haben könnte. Gehen Sie vor wie unter „Zubereitung mit Kaffeepulver“ beschrieben. Aber füllen Sie kein Kaffeepulver ein!

Bedienung

Warmhaltezeit einstellen

Stellen Sie die Zeit ein, wie lange Ihr Kaffee nach dem Brühvorgang über die Warmhalteplatte warm gehalten werden soll.

i HINWEIS:

- Die Warmhaltezeit kann nur im Standby-Betrieb eingestellt werden.
 - Sie können eine Zeit zwischen 5 und 40 Minuten einstellen.
1. Halten Sie die Taste E_2 so lange gedrückt, bis im Display die Zeit 00:05 angezeigt wird.
 2. Stellen Sie mit der Taste $\frac{h}{min}$ die gewünschte Warmhaltezeit ein.
 3. Bestätigen Sie Ihre Einstellung mit der Taste E_2 . Die aktuelle Uhrzeit wird wieder angezeigt.

Kaffeeautomat vorbereiten

1. Schließen Sie den Kaffeebohnen-Behälter.
2. Klappen Sie den Wassertankdeckel auf.
3. Füllen Sie entsprechend der gewünschten Tassenzahl kaltes Wasser in den hinteren Wasserbehälter. Den Wasserstand können Sie an der Skala ablesen.

i HINWEIS:

- Zum Befüllen des Wassertanks können Sie die Kanne zur Hilfe nehmen.
- Füllen Sie nur so viel Wasser ein, wie Sie Tassen aufbrühen möchten. Der Inhalt des Wassertanks wird bei jedem Brühvorgang unabhängig von den Einstellungen komplett geleert.

△ ACHTUNG:

Überfüllen Sie den Tank nicht! Füllen Sie nicht über die Marke **10** hinaus.

4. Schließen Sie den Wassertankdeckel.
5. **Beachten Sie die Abbildung B auf Seite 4!** Knicken Sie die untere Falz des Papierfilters (Größe 1 x 4), legen Sie ihn in den Filterhalter. Der Papierfilter darf nicht über den Rand des Filterhalters überstehen!
6. Schieben Sie den Filterhalter bis zum Anschlag in das Gerät. Er muss hörbar einrasten.

i HINWEIS:

Ein Sicherheitsschalter verhindert den Start des Brühvorgangs, wenn der Filterhalter nicht richtig eingesetzt ist.

7. Stellen Sie die Kanne auf die Warmhalteplatte.

△ ACHTUNG: Nachtropfsicherung

Ihr Gerät verfügt über eine Nachtropfsicherung. Sie schließt, wenn die Kanne entnommen wird. Dies verhindert, dass Kaffee auf die Warmhalteplatte tropft, wenn sich noch Wasser im Filter befindet.

- Stellen Sie sicher, dass sich der Deckel auf der Kanne befindet. Durch ihn wird die Nachtropfsicherung geöffnet.
- Befindet sich noch Wasser im Tank, stellen Sie die Kanne rechtzeitig wieder unter. Der Filter könnte sonst überlaufen.
- Beachten Sie auch das Kapitel ➔ „Unterbrechung des Brühvorgangs“.

8. Möchten Sie Ihren Kaffee mit Kaffeepulver zubereiten, lesen Sie weiter unter Kapitel ➔ „Zubereitung mit Kaffeepulver“.

Zubereitung mit Kaffeebohnen

Verfahren Sie wie unter den Punkten ➔ „Kaffeeautomat vorbereiten“ beschrieben.

9. Öffnen Sie den Kaffeebohnen-Behälter.
10. Stellen Sie mit dem Regler (14) den Mahlgrad ein.
11. Füllen Sie die gewünschte Menge Kaffeebohnen in das Mahlwerk. Die maximale Füllmenge von 150 g darf nicht überschritten werden.
12. Schließen Sie den Kaffeebohnen-Behälter.
13. Schalten Sie das Gerät mit der Taste **⏻** ein.
14. Tippen Sie wiederholt auf die Taste **☉**, bis die Kontrollleuchte neben dem Symbol **☉** leuchtet.

i HINWEIS:

Wenn Sie nicht möchten, dass Ihr Kaffee nach dem Brühvorgang warm gehalten wird, tippen Sie so oft auf die Taste **☉**, bis die Kontrollleuchte neben dem Symbol **☉** **und** die Kontrollleuchte neben „non-keep warm“ (nicht warm halten) leuchten.

15. Wählen Sie mit der Taste **☉** die Anzahl der Tassen Kaffee, die Sie brühen möchten.

i HINWEIS:

Mit jeder Tastenberührung wechseln Sie zu einer anderen Anzahl Tassen. Die rote Kontrollleuchte zeigt die ungerade, die grüne Kontrollleuchte die gerade Anzahl Tassen an.

16. Sie können die Stärke des Kaffees zusätzlich beeinflussen. Mit der Taste **☉** bestimmen Sie, ob mehr oder weniger Kaffee gemahlen wird. Tippen Sie wiederholt auf die Taste, bis die Kontrollleuchte neben der gewünschten Einstellung leuchtet.
 - 0 = Standard-Einstellung
 - +1/+2 = jeweils ca. +6% stärkerer Kaffee (mehr Kaffeepulver)
 - 1/-2 = jeweils ca. -6% milderer Kaffee (weniger Kaffeepulver)

17. Halten Sie die Taste **▷** 2 Sekunden gedrückt, um die Kaffeezubereitung zu starten. Im Display sehen Sie eine Rotation der Segmentbeleuchtung **[]**. Die Kontrollleuchte neben „grind“ blinkt. Das Kaffeemahlwerk wird entriegelt, der Kaffee gemahlen.

i HINWEIS:

Wenn der Filterhalter nicht richtig eingesetzt wurde, erscheint im Display folgendes Symbol: **L]**.

- Ziehen Sie den Filterhalter heraus und setzen Sie korrekt ein. Drücken Sie erneut die Taste **⏻**.

18. Nach dem Mahlvorgang verriegelt das Gerät das Kaffeemahlwerk automatisch. Anschließend beginnt der Brühvorgang. Die Kontrollleuchte neben „brew“ blinkt.

Zubereitung mit Kaffeepulver

Verfahren Sie wie unter den Punkten ➔ „Kaffeeautomat vorbereiten“ beschrieben. Bevor Sie den Filterhalter in den Kaffeeautomat schieben, füllen Sie ihn mit Kaffeepulver.

i HINWEIS:

Füllen Sie nicht zu viel Kaffeepulver in den Filter, da dieser sonst überlaufen kann.

9. Schalten Sie das Gerät mit der Taste **⏻** ein.
10. Tippen Sie wiederholt auf die Taste **☉**, bis die Kontrollleuchte neben dem Symbol **☉** leuchtet.

i HINWEIS:

Wenn Sie nicht möchten, dass Ihr Kaffee nach dem Brühvorgang warm gehalten wird, tippen Sie so oft auf die Taste **☉**, bis die Kontrollleuchte neben dem Symbol **☉** **und** die Kontrollleuchte neben „non-keep warm“ (nicht warm halten) leuchten.

11. Halten Sie die Taste **▷** 2 Sekunden gedrückt, um die Kaffeezubereitung zu starten. Im Display sehen Sie eine Rotation der Segmentbeleuchtung **[]**. Die Kontrollleuchte neben „brew“ blinkt.

Unterbrechung des Brühvorgangs

△ ACHTUNG:

Wenn Sie die Glaskanne während des Brühvorgangs entnehmen, wird der Vorgang nicht gestoppt. Stellen Sie die Glaskanne innerhalb von 20 Sekunden auf die Warmhalteplatte zurück, da der Kaffee über den Rand des Filterhalters laufen kann.

Möchten Sie die Glaskanne während des Brühvorgangs für kurze Zeit entnehmen, gehen Sie wie folgt vor:

- Tippen Sie kurz auf die Taste **▷**. Die Rotation der Segmente im Display stoppt. Die Kontrollleuchte neben „brew“ leuchtet. Der Brühvorgang stoppt.
- Möchten Sie den Brühvorgang fortsetzen, stellen Sie die Glaskanne wieder auf die Warmhalteplatte und tippen Sie erneut kurz auf die Taste **▷**.

Der Kaffee ist fertig

- Ist der Brühvorgang beendet, erlischt die Kontrollleuchte neben „brew“. Wenn Sie zuvor eine Warmhaltezeit eingestellt haben, blinkt die Kontrollleuchte neben „warm“. Das Display zeigt ☐. Der Warmhaltevorgang beginnt. Das Gerät zählt auf den eingestellten Wert der Zeit hoch.
- Nach Ablauf der Warmhaltezeit erlischt die Kontrollleuchte neben „warm“. Die Kontrollleuchte neben „clean“ leuchtet, um Sie daran zu erinnern, den Papierfilter zu entsorgen. Sie erlischt erst, wenn Sie den Filterhalter entnommen haben.
- Haben Sie keine Warmhaltezeit eingestellt oder bei der Vorbereitung die Funktion „non-keep warm“ aktiviert, leuchtet die Kontrollleuchte neben „clean“ sofort nach dem Brühvorgang.
- Nachdem kein Kaffee mehr durch den Filter läuft, können Sie die Kanne entnehmen.
- Schalten Sie das Gerät aus.
- Möchten Sie den restlichen Kaffee warmhalten? Lassen Sie das Gerät bis zum Ende der Warmhaltephase eingeschaltet. Möchten Sie den Kaffee auch nach der Warmhaltephase warmhalten, schütten Sie den restlichen Kaffee in eine Isolierkanne um.

i HINWEIS:

Wir empfehlen, den Filterhalter sofort aus dem Kaffeeautomaten zu ziehen, damit der Filterhaltereinsatz abtrocknet.

⚠ WARNUNG:

Möchten Sie sofort eine weitere Kanne Kaffee kochen, schalten Sie das Gerät aus. Lassen Sie es bei geöffnetem Wassertank abkühlen, um heiße Wasserspritzer beim Auffüllen des Wassers zu vermeiden.

Kaffe Zubereitung mit programmiertem Timer-Betrieb

Sie haben die Möglichkeit, 2 verschiedene Startzeiten einzustellen, wann Ihr Kaffeeautomat mit der Kaffe Zubereitung beginnen soll.

⚠ ACHTUNG:

Es muss alles für die Zubereitung des Kaffees vorbereitet sein. Siehe Kapitel ➔ „Kaffeeautomat vorbereiten“.

i HINWEIS:

Das Gerät muss sich im Standby-Betrieb befinden, damit es zur eingestellten Zeit automatisch startet.

Programm-Timer einstellen

1. Schalten Sie das Gerät mit der Taste \triangleright ein.
2. Halten Sie die Taste \mathcal{E}_1 (Programm 1) oder \mathcal{E}_2 (Programm 2) 4 Sekunden lang gedrückt. Die jeweilige Kontrollleuchte blinkt. Im Display erscheint die Zeit.
3. Stellen Sie mit der Taste $\frac{1}{2}$ die Stunde der Startzeit ein.
4. Bestätigen Sie die Eingabe mit der jeweiligen Programm-Taste.
5. Stellen Sie mit der Taste $\frac{1}{10}$ die Minuten der Startzeit ein.
6. Bestätigen Sie die Eingabe mit der jeweiligen Programm-Taste. Im Display erscheint wieder die aktuelle Uhrzeit.

Programm-Timer ein-/und ausschalten

i HINWEIS:

Sie können nur einen von beiden Programm-Timern aktivieren.

1. Schalten Sie das Gerät mit der Taste \triangleright ein.
2. Tippen Sie auf die Programm-Taste, deren Timer Sie aktivieren oder deaktivieren möchten. Ist der Timer aktiviert, leuchtet die jeweilige Kontrollleuchte über den Tasten.

Betrieb beenden

1. Schalten Sie das Gerät mit der Taste \odot aus. (Standby-Betrieb)
2. Ziehen Sie den Netzstecker aus der Steckdose.
3. Reinigen Sie das Gerät nach jedem Gebrauch.

Entkalken

Eine Entkalkung wird nötig, wenn die Zubereitungszeit wesentlich zunimmt.

- Verwenden Sie zum Entkalken nur handelsübliche Entkalkungsmittel auf Zitronensäurebasis.
- Dosieren Sie, wie auf der Verpackung oder Beipackzettel angegeben.
- Wählen Sie mit der Taste $\frac{1}{2}$ die Funktion \leftarrow und „non-keep warm“.

⚠ WARNUNG:

- Kochen Sie danach 3-4-mal frisches Wasser auf, um Rückstände des Entkalkungsmittels auszuspülen.
- Verwenden Sie kein Kaffeepulver!
- Dieses Wasser **nicht** als Trinkwasser verwenden.

Reinigung

⚠ WARNUNG:

- Ziehen Sie vor der Reinigung immer den Netzstecker und warten Sie, bis das Gerät abgekühlt ist.
- Tauchen Sie das Gerät nicht in Wasser. Es könnte zu einem elektrischen Schlag oder Brand führen.

⚠ ACHTUNG:

- Benutzen Sie keine Drahtbürste oder andere scheuernde Gegenstände.
- Benutzen Sie keine scharfen oder scheuernden Reinigungsmittel.
- Die Außenseite des Gerätes reinigen Sie nach Bedarf mit einem leicht feuchten Tuch – ohne Zusatzmittel.
- Kanne und Filterhalter reinigen Sie in gewohnter Weise in einem Spülbad. Benutzen Sie ggf. eine weiche Bürste.

Filterhaltereinsatz

Beachten Sie die Abbildung C auf Seite 5.

- Wischen Sie den Filterhaltereinsatz nach jedem Gebrauch mit einem Papiertuch ab.
- Entfernen Sie Kaffeepulverreste mit dem Reinigungspinsel.

Wartung des Mahlwerkes

Warten Sie das Mahlwerk wöchentlich. Beachten Sie die Abbildungen D bis H auf der Seite 5.

i HINWEIS:

Leeren Sie den Kaffeebohnenbehälter am besten, indem Sie alle darin befindlichen Bohnen bei der Kaffe Zubereitung aufbrauchen.

1. Schieben Sie den Filterhalter mit einer neuen Filtertüte in den Kaffeeautomaten, um das restliche Kaffeepulver aufzufangen. Alternativ können Sie auch ein trockenes Gefäß auf die Warmhalteplatte stellen.
2. Schalten Sie das Gerät mit der Taste \odot aus.
3. Halten Sie die Taste \triangleright so lange gedrückt, bis die Kontrollleuchte neben „clean“ blinkt. Nach ein paar Sekunden dreht sich das Mahlwerk kurz und die Verriegelung des Mahlwerkes öffnet sich. Das restliche Kaffeepulver fällt heraus. Das Display zeigt ☐PEP.
4. Ziehen Sie den Netzstecker.
5. Öffnen Sie den Kaffeebohnen-Behälter.
6. Drehen Sie den Verschluss des Mahlwerkes gegen den Uhrzeigersinn, um ihn zu öffnen. Nehmen Sie ihn ab. (Abb. D)
7. Drehen Sie den Regler des Mahlgrads im Uhrzeigersinn auf die größte Stufe. (Abb. E a)
8. Drücken Sie den Anzeiger des Mahlgrads nach unten und drehen Sie gleichzeitig den Regler im Uhrzeigersinn, bis der Anzeiger auf den roten Punkt zeigt. (Abb. E b)

⚠ ACHTUNG:
Versuchen Sie nicht, den Regler mit Gewalt zu drehen! Setzen Sie den Verschluss des Mahlwerks wieder ein und wiederholen Sie die Punkte 1-8, bis sich der Regler drehen lässt. Ist der Regler komplett blockiert, geben Sie Ihren Kaffeeautomaten zur Reparatur.

9. Ziehen Sie den oberen Mahlkegel heraus. (Abb. E c)
10. **⚠ WARNUNG: Verletzungsgefahr!**
Die Klingen des Mahlkegels sind scharf.
11. Reinigen Sie den oberen Mahlkegel vorsichtig mit dem Reinigungspinsel und einem trockenen Tuch.
12. Reinigen Sie den Mahlwerk-Tunnel vorsichtig mit dem Reinigungspinsel. (Abb. F a)
13. Nehmen Sie einen Staubsauger. Halten Sie den Saugschlauch über das offene Mahlwerk und saugen Sie die Mahlreste heraus. (Abb. F b)





14. Saugen Sie den Mahlwerk-Tunnel von unten aus. (Abb. F c)
15. Setzen Sie den gereinigten oberen Mahlkegel wieder ein. Beachten Sie, dass der Steg des Mahlkegels in einer Linie zu dem Symbol  steht. (Abb. G)
16. Drehen Sie den Regler des Mahlwerks gegen den Uhrzeigersinn über die Mahlstufe 1 hinaus, bis er hörbar ausrastet.
17. Setzen Sie den Verschluss des Mahlwerks ein und drehen Sie ihn im Uhrzeigersinn fest. Er muss hörbar einrasten. (Abb. H)

Aufbewahrung

- Reinigen Sie das Gerät wie beschrieben und lassen Sie es vollständig trocknen.
- Wir empfehlen, das Gerät in der Original-Verpackung aufzubewahren, wenn Sie es über einen längeren Zeitraum nicht benutzen möchten.
- Lagern Sie das Gerät immer außerhalb der Reichweite von Kindern an einem gut belüfteten und trockenen Ort.

Störungsbehebung

Tritt eine Störung auf, liegt es oft nur an einer Kleinigkeit. Bevor Sie sich an unseren Service wenden, beachten Sie bitte folgende Hinweise:

Störung	Mögliche Ursache	Hinweise / Abhilfe
Das Gerät ist ohne Funktion.	Das Gerät hat keine Stromversorgung.	Überprüfen Sie die Steckdose mit einem anderen Gerät. Setzen Sie den Netzstecker richtig ein. Kontrollieren Sie die Haussicherung.
	Das Gerät ist defekt.	Wenden Sie sich an unseren Service oder an einen Fachmann.
Rückstau im Filter: Der Kaffeesatz tritt über den Filterrand.	Die Nachtropfsicherung ist geschlossen: Die Kanne steht nicht auf der Warmhalteplatte oder der Deckel befindet sich nicht auf der Kanne.	1. Schalten Sie das Gerät aus. Ziehen Sie den Netzstecker. 2. Stellen Sie die Kanne mit Deckel auf die Warmhalteplatte, damit der Filter entleert wird. 3. Entsorgen Sie den Papierfilter. 4. Reinigen Sie das Gerät wie beschrieben.
	Es ist zu viel Kaffeepulver im Filter.	
Im Kaffee ist Kaffeesatz enthalten.	Der Papierfilter ist zu klein.	Verwenden Sie einen Papierfilter mit der Größe „1 x 4“.
	Es ist zu viel Kaffeepulver im Filter.	Nehmen Sie weniger Kaffeepulver.
Die Dauer des Brühvorgangs ist erheblich zu lang.	Im Gerät befinden sich Kalkrückstände.	Entkalken Sie das Gerät wie beschrieben.
Das Gerät schaltet sich von alleine aus.	Dies ist kein Fehler vom Gerät. Zur Einhaltung der Ökodesign-Richtlinie (2009/125/EG), schaltet sich das Gerät nach dem Ende des Brühvorgangs, nach maximal 40 Minuten, automatisch aus.	
	Der Filterhalter ist falsch eingesetzt.	Ziehen Sie ihn heraus und schieben Sie den Filterhalter so hinein, dass er nach oben abschließt. Er muss hörbar einrasten.
	Der Filterhalter ist verschmutzt.	1. Reinigen Sie den Filterhaltereinsatz am Gerät wie im Kapitel ➔ „Filterhaltereinsatz“ beschrieben. 2. Trennen Sie das Gerät von der Stromversorgung. Warten Sie einige Augenblicke und schließen Sie es dann wieder an.
		
	Das Mahlwerk hat sich verkantet.	1. Ziehen Sie den Netzstecker. 2. Führen Sie eine Wartung durch wie unter ➔ „Wartung des Mahlwerkes“ beschrieben.
	Der Mahlgradregler ist durch häufige Nutzung überhitzt.	1. Lassen Sie den Motor abkühlen. 2. Trennen Sie das Gerät von der Stromversorgung. Warten Sie einige Augenblicke und schließen Sie es dann wieder an.
	Der Mahlwerkdeckel wurde falsch eingesetzt.	Setzen Sie den Mahlwerkdeckel richtig ein. Um die Fehlermeldung zu löschen, müssen Sie den Netzstecker ziehen.

Störung	Mögliche Ursache	Hinweise / Abhilfe
Der Mahlgradregler lässt sich nicht verstellen.	Eine Bohne hat sich verklemmt.	Starten Sie einen neuen Mahlvorgang und versuchen sie es danach erneut. Versuchen Sie nicht mit Gewalt den blockierten Regler zu drehen.
Das Mahlwerk wird langsamer und lauter.	Starke Verschmutzung und Fremdkörper im Mahlgut.	Führen Sie eine Wartung durch.

Technische Daten

Modell:PC-KA 1138
 Spannungsversorgung:220 - 240 V~, 50/60 Hz
 Leistungsaufnahme: 900 W max.*
 Füllmenge: 1,3 Liter
 Schutzklasse: I
 Nettogewicht: ca. 3,85 kg

(*Gesamtleistung aller Komponenten)

Technische und gestalterische Änderungen im Zuge stetiger Produktentwicklungen vorbehalten.

Hinweis zur Richtlinienkonformität

Hiermit erklärt der Hersteller, dass sich das Gerät PC-KA 1138 in Übereinstimmung mit den folgenden Anforderungen befindet:

- Europäische Niederspannungsrichtlinie 2014/35/EU
- EU-Richtlinie für elektromagnetische Verträglichkeit 2014/30/EU
- Ökodesign Richtlinie 2009/125/EG
- RoHS-Richtlinie 2011/65/EU

Garantie

Garantiebedingungen

1. Gegenüber Verbrauchern gewähren wir bei privater Nutzung des Geräts eine Garantie von 24 Monaten ab Kaufdatum.
Ist das Gerät zur gewerblichen Nutzung geeignet, gewähren wir beim Kauf durch Unternehmer für das Gerät eine Garantie von 12 Monaten.
Die Garantiezeit für Verbraucher reduziert sich auf 12 Monate, sofern sie ein zur gewerblichen Nutzung geeignetes Gerät – auch teilweise – gewerblich nutzen.
2. Voraussetzung für unsere Garantieleistungen sind der Kauf des Geräts in Deutschland bei einem unserer Vertragshändler sowie die Übersendung einer Kopie des Kaufbelegs und dieses Garantiescheins an uns.
Befindet sich das Gerät zum Zeitpunkt des Garantiefalls im Ausland, muss es auf Kosten des Käufers uns zur Erbringung der Garantieleistungen zur Verfügung gestellt werden.
3. Mängel müssen innerhalb von 14 Tagen nach Erkennbarkeit uns gegenüber schriftlich angezeigt werden. Besteht der Garantiespruch zu Recht, entscheiden wir, auf welche Art der Schaden/Mangel behoben werden soll, ob durch Reparatur oder durch Austausch eines gleichwertigen Geräts.
4. Garantieleistungen werden nicht für Mängel erbracht, die auf der Nichtbeachtung der Gebrauchsanweisung, unsachgemäßer Behandlung oder normaler Abnutzung des Geräts beruhen. Garantiesprüche sind ferner ausgeschlossen für leicht zerbrechliche Teile, wie zum Beispiel Glas oder Kunststoff. Schließlich sind Garantiesprüche ausgeschlossen, wenn nicht von uns autorisierte Stellen Arbeiten an dem Gerät vornehmen.
5. Durch Garantieleistungen wird die Garantiezeit nicht verlängert. Es besteht auch kein Anspruch auf neue Garantieleistungen. Diese Garantieerklärung ist eine freiwillige Leistung von uns als Hersteller des Geräts. Die gesetzlichen Gewährleistungsrechte (Nacherfüllung, Rücktritt, Schadensersatz und Minderung) werden durch diese Garantie nicht berührt.

Stand 06 2012

Garantieabwicklung

24 Stunden am Tag, 7 Tage in der Woche

Sollte Ihr Gerät innerhalb der Garantiezeit einen Mangel aufweisen, steht Ihnen die schnellste und komfortabelste Möglichkeit der Reklamationsanmeldung über unser SLI - Internet-Serviceportal zur Verfügung.

www.sli24.de

Bitte melden Sie direkt den Servicevorgang auf unserem Online Serviceportal www.sli24.de an. Sie erhalten wenige Sekunden nach Abschluss der Anmeldung ein kostenloses Versandticket per E-Mail übermittelt. Zusätzlich erhalten Sie weitere Informationen zur Abwicklung Ihrer Reklamation.

Mit Ihren persönlichen Zugangsdaten, die direkt nach Ihrer Anmeldung per E-Mail an Sie übermittelt werden, können Sie den Status Ihres Vorgangs auf unserem Serviceportal www.sli24.de online verfolgen.

Sie brauchen das kostenlose Versandticket nur noch auf die Verpackung Ihres gut verpackten Gerätes zu kleben und das Paket bei der nächsten Annahmestelle der Deutschen Post/DHL abzugeben. Der Versand erfolgt für Sie kostenlos an unser Servicecenter bzw. Servicepartner. So einfach kann Service sein!

1. Anmelden
2. Einpacken
3. Ab zur Post damit

Fertig, so einfach geht es!

Bitte vergessen Sie nicht, dem Gerät eine Kopie Ihres Kaufbeleges (Kassenbonn, Rechnung, Lieferschein) als Garantienachweis beizulegen, da wir sonst keine kostenlosen Garantieleistungen erbringen können.

Unser Serviceportal www.sli24.de bietet Ihnen weitere Leistungen an:

- Downloadbereich für Bedienungsanleitungen
- Downloadbereich für Firmwareupdates
- FAQ's, die Ihnen Problemlösungen anbieten
- Kontaktformular
- Zugang zu unseren Zubehör- und Ersatzteile-Webshops

Auch nach der Garantie sind wir für Sie da! – Kostengünstige Reparaturen zum Festpreis!

Bitte nehmen Sie in keinem Fall eine unfreie Einsendung Ihres Gerätes vor. Unfreie Lieferungen werden von uns nicht angenommen. Es entstehen Ihnen damit erhebliche Kosten.

Stand 06 2012

Entsorgung

Bedeutung des Symbols „Mülltonne“



Schonen Sie unsere Umwelt, Elektrogeräte gehören nicht in den Hausmüll.

Nutzen Sie die für die Entsorgung von Elektrogeräten vorgesehenen Sammelstellen und geben dort Ihre Elektrogeräte ab, die Sie nicht mehr benutzen werden.

Sie helfen damit die potenziellen Auswirkungen, durch falsche Entsorgung, auf die Umwelt und die menschliche Gesundheit zu vermeiden.

Sie leisten damit Ihren Beitrag zur Wiederverwertung, zum Recycling und zu anderen Formen der Verwertung von Elektro- und Elektronik-Altgeräten.

Informationen, wo die Geräte zu entsorgen sind, erhalten Sie über Ihre Kommunen oder die Gemeindeverwaltungen.

Gebruiksaanwijzing

Dank u voor uw keuze van dit product. We hopen dat u er veel plezier van beleeft.

Symbolen in deze bedieningshandleiding

Belangrijke aanwijzingen voor uw veiligheid zijn speciaal gekenmerkt. Neem deze aanwijzingen strikt in acht om ongevallen en schade aan het apparaat te vermijden:

WAARSCHUWING:

Waarschuwt voor gevaren voor uw gezondheid en toont mogelijk letselrisico's.

LET OP:

Wijst op mogelijke gevaren voor het apparaat of andere voorwerpen.

 **OPMERKING:** Kenmerkt tips en informatie voor u.

Inhoud

Overzicht van de bedieningselementen.....	3
Illustraties A en B.....	3
Illustraties C - H.....	3
Algemene opmerkingen.....	13
Speciale veiligheidsaanwijzingen voor dit apparaat.....	13
Beoogd gebruik.....	14
Uitpakken van het apparaat.....	14
Waarschuwingsetiket op het apparaat.....	14
Overzicht van de bedieningselementen/Omvang van de levering.....	14
Opmerkingen voor het gebruik.....	14
Plaatsing.....	14
Europese verordening inzake energiebesparing.....	15
Elektrische aansluiting.....	15
Bedieningspaneel.....	15
Koffiebonen.....	15
Instellen van de grofheid van de maling.....	15
Overgebleven koffiebonen.....	15
Ingebruikneming.....	15
Tijdstelling.....	15
Het apparaat in- en uitschakelen.....	15
Voor de eerste ingebruikname van het apparaat.....	15
Bediening.....	15
Instellen warmhoudtijd.....	15
Koffieautomaat voorbereiden.....	15
Voorbereiding met koffiebonen.....	16

Voorbereiding met gemalen koffie.....	16
Onderbreken van het brouwproces.....	16
De koffie is klaar.....	16
Koffiezetten met gebruik van de programmeerbare timer.....	17
Stop bediening.....	17
Ontkalken.....	17
Reiniging.....	17
Filterhouder plaatsen.....	17
Onderhoud van de koffiemolen.....	17
Opslaan.....	18
Probleemoplossing.....	18
Technische gegevens.....	19
Verwijdering.....	19
Betekenis van het symbool "vuilnisemmer".....	19

Algemene opmerkingen

Lees vóór de ingebruikname van dit apparaat de handleiding uiterst zorgvuldig door en bewaar deze goed, samen met het garantiebewijs, de kassabon en zo mogelijk de doos met de binnenverpakking. Geef ook de handleiding mee wanneer u de machine aan derden doorgeeft.

- Gebruik het apparaat uitsluitend privé en uitsluitend voor de voorgescreven toepassing. Dit apparaat is niet geschikt voor commercieel gebruik.
- Gebruik het apparaat niet buiten. Bescherm het tegen hitte, directe zonnestralen, vocht (in geen geval in vloeistoffen dompelen) en scherpe randen. Gebruik het apparaat niet met vochtige handen. Bij vochtig of nat geworden apparaat onmiddellijk de stroomtoevoer onderbreken.
- Schakel het apparaat uit en onderbreek altijd de stroomtoevoer (trek aan de stekker, niet aan de kabel) wanneer u het apparaat niet gebruikt, hulpstukken aanbrengt, reinigt of wanneer storingen optreden.
- Laat het ingeschakelde apparaat **niet** zonder toezicht werken. Schakel het apparaat altijd uit voordat u de ruimte verlaat. Trek de netstekker uit de contactdoos.
- Het apparaat en de netkabel moeten regelmatig op zichtbare schade worden gecontroleerd. Wanneer u schade vaststelt, mag het apparaat niet meer worden gebruikt.
- Gebruik alleen originele reserveonderdelen.
- Laat om veiligheidsredenen geen verpakkingsdelen (plasticzak, doos, piepschuim, enz.) binnen het bereik van uw kinderen liggen.

WAARSCHUWING:

Laat kleine kinderen niet met de folie spelen. Er bestaat **gevaar voor verstikking!**

Speciale veiligheidsaanwijzingen voor dit apparaat

WAARSCHUWING: Risico op brandwonden!

- De verwarmingsplaat en de pot worden erg heet. De glazen pot alleen met het handvat aanraken. Het oppervlak van de warmhoudplaat kan nog heet zijn nadat u het apparaat gebruikt hebt.
- Het deksel van het waterreservoir niet openen tijdens gebruik.

LET OP:

Dit apparaat dient niet ondergedompeld te worden in water. Raadpleeg de instructies die zijn opgenomen in het hoofdstuk "Reiniging".

- Plaats het apparaat altijd alleen op een vlakke ondergrond.
- Het apparaat alleen inschakelen wanneer het waterreservoir met water is gevuld.
- Het apparaat niet verplaatsen wanneer het in gebruik is.
- Het apparaat kan worden gebruikt door kinderen van 8 jaar en ouder onder toezicht van een volwassene of als zij geïnstrueerd zijn in veilig gebruik van het apparaat en bewust zijn van de gevaren.

- Reiniging en onderhoud door de gebruiker mogen niet door kinderen worden verricht, tenzij ze ouder dan 8 jaar zijn en begeleid worden.
- Houd het apparaat en het snoer buiten bereik van kinderen jonger dan 8 jaar.
- Kinderen mogen niet met het apparaat spelen.
- Apparaten kunnen worden gebruikt door personen met verminderde lichamelijke, zintuiglijke of geestelijke vermogens, of gebrek aan ervaring en kennis als zij onder toezicht staan of geïnstrueerd zijn voor het gebruik van het apparaat in een veilige manier en als zij de gevaren begrijpen.
- Repareer het apparaat niet zelf. Neem contact op met een bevoegde reparateur. Als de stroomkabel is beschadigd, moet deze door de fabrikant, zijn dealer of vergelijkbare, erkende personen vervangen worden om gevaar te vermijden.

Beoogd gebruik

- Dit toestel is ontworpen voor
 - Het malen van geroosterde koffiebonen en
 - Het zetten van zuivere bonenkoffie
- Gebruik het apparaat uitsluitend binnenshuis en op een droge plek.
- Het is bestemd voor huishoudelijk gebruik en op dergelijke plaatsen zoals bijv.:
 - In personeelkeukens in winkels, op kantoren en andere commerciële plaatsen;
 - Door gasten in hotels, motels en andere accommodatiefaciliteiten.

Het is **niet** bestemd voor gebruik op boerderijaccommodaties of Bed & Breakfast verblijven.

Uitpakken van het apparaat

1. Haal het apparaat uit zijn verpakking.
2. Verwijder alle verpakkingsmaterialen, zoals plastic folie, opvulmateriaal, kabelbinders en kartonnen verpakking.
3. Controleer de inhoud op eventueel ontbrekende onderdelen.
4. Als de inhoud van de verpakking niet compleet is of wanneer beschadigingen worden geconstateerd, het apparaat niet gebruiken. Breng het apparaat terug naar de leverancier.
5. Verwijder de beschermende folie van het apparaat.

i OPMERKING:

Er kan stof en productieresidu op het apparaat aanwezig zijn. We raden u aan het toestel reinigen zoals beschreven in het hoofdstuk "Reiniging".

Waarschuwingsetiket op het apparaat

Let op het waarschuwingsetiket op de deksel van de molen:



△ LET OP:

Doe geen vloeistoffen of gemalen koffie in de koffiebonenhouder!

Overzicht van de bedieningselementen / Omvang van de levering

Pagina 3:

- 1 Bovenste konische maalschijf
- 2 Deksel van de molen
- 3 Deksel voor de koffiebonenhouder
- 4 Onderste konische maalschijf
- 5 Koffiebonenhouder
- 6 Bedieningspaneel
- 7 Overloopgat en stoomuitlaat
- 8 Filterhouder
- 9 Glazen kan met deksel
- 10 Reinigingsborstel

- 11 Verwarmingselement
- 12 Kabelopslag
- 13 Waterniveau indicator
- 14 Grofheid-instelling
- 15 Grofheid-instelling
- 16 Waterreservoir
- 17 Deksel waterreservoir

Pagina 4: Bedieningspaneel (Afbeelding A)

- 18 Indicatielampje Programma 1
- 19 Programma 1 knop
- 20 Indicatielampje Programma 2
- 21 Programma 2 knop
- 22 Scherm
- 23 Uren / minutenknop
- 24 Indicatielampje Aantal kopjes
- 25 Aantal kopjes knop
- 26 Indicatielampje Koffiesterkte
- 27 Koffiesterkte knop
- 28 Indicatielampje Functiekeuze
- 29 Functiekeuze knop
- 30 Indicatielampje Gebruikswijze
- 31 Startknop
- 32 Indicatielampje Gebruik
- 33 Aan / Uitknop

Opmerkingen voor het gebruik

Plaatsing

- Plaats het koffiezetapparaat op een stabiele en vlakke ondergrond. Zet het zo neer, dat het niet kan omvallen.
- Plaats het apparaat niet dicht bij en gas of elektrisch fornuis of andere hittebronnen.

Europese verordening inzake energiebesparing

i OPMERKING:

De Europese richtlijn 2009/125/EG (Richtlijn Ecodesign) omvat maatregelen voor energiebesparing. De volgende maatregel is van toepassing op koffiezetapparaten: De warmhoudperiode is beperkt tot max. 40 minuten, waarna het apparaat automatisch uitschakelt. U behaalt meer profijt bij betere veiligheid en een lager energieverbruik.

Elektrische aansluiting

1. Zorg ervoor dat uw elektriciteit overeenkomt met de specificaties van het apparaat. De specificaties zijn op het typeplaatje afgedrukt.
2. U kunt de voedingskabel oprollen aan de onderkant van het apparaat. Rol het netsnoer volledig af. Leid het netsnoer door één van de openingen zodat het apparaat nog stevig staat.
3. Steek de stekker in een juist geïnstalleerd en geaard stopcontact. Het controlelampje voor gebruik gaat aan.

Bedieningspaneel

De knoppen op het apparaat zijn multifunctionele drukknoppen. Om de verschillende functies te selecteren dient de betreffende knop kort ingedrukt of langer vastgehouden worden.

Koffiebonen

△ LET OP:

Gebruik voor het malen alleen geroosterde koffiebonen. Rauwe, bevroren of vloeibare koffiebonen kunnen de molen beschadigen.

Instellen van de grofheid van de maling

De koffiemolen heeft meer dan 14 instellingen voor de grofheid van de maling.

Instelling 1 = fijn gemalen (sterke koffie)
 Instelling 14 = grof gemalen (milde koffie)

How fijn of grof u de koffie maalt hangt af van uw smaakvoorkeur. De soort en de branding van de koffiebonen heeft ook invloed op de smaak. Met een beetje proberen zult u er eenvoudig achterkomen welke instelling voor u de juiste is.

i AANBEVELING:

Gebruik voor de beste smaak slechts de hoeveelheid koffiebonen die nodig is voor eenmaal koffiezetten.

Overgebleven koffiebonen

Haal de koffiebonen uit het apparaat als ze ouder dan een week zijn. Ze kunnen hun smaak verloren hebben, en zorgen voor een minder smaakvolle koffie.

i OPMERKING:

Bewaar koffiebonen in een afgesloten, luchtdichte container in de koelkast zodat de koffie zijn typische smaak blijft behouden.

Ingebruikneming

Tijdstelling

Zodra de stekker in het stopcontact zit knippert de tijd op het scherm.

1. Druk op de $\frac{h}{min}$ knop. De uren zullen knipperen.
2. Druk nogmaals op de $\frac{h}{min}$ knop om de huidige waarde in te stellen.
3. Bevestig uw keuze met de C_1 knop. De minuten zullen knipperen.
4. Herhaal stappen 2 en 3 om de minuten in te stellen. Uw koffiezetapparaat is nu klaar voor gebruik.

i OPMERKING:

Als u de knop $\frac{h}{min}$ ingedrukt houdt, dan komt u in de snelle mode.

Het apparaat in- en uitschakelen

- Als u 3 minuten lang geen knop indrukt, dan schakelt het apparaat automatisch in standby-mode. Het scherm en alle indicatielampjes worden uitgeschakeld.
- U kunt het apparaat ook handmatig uitschakelen door op de C_1 knop te drukken en deze 2 seconden vast te houden.
- Om het apparaat weer in te schakelen drukt u op de C_1 knop en houdt deze weer 2 seconden vast. De tijd en de laatste instellingen worden opnieuw getoond.

Voor de eerste ingebruikname van het apparaat

Gebruik het apparaat eerst tweemaal met schoon water en zonder filter, alvorens het te gebruiken om koffie te zetten. Dit verwijdert stof dat zicht tijdens het transport verzameld kan hebben. Volg de instructies onder "Voorbereiding met gemalen koffie". Vul het apparaat niet met gemalen koffie!

Bediening

Instellen warmhoudtijd

Stel in hoe lang uw koffie na het brouwen warmgehouden wordt.

i OPMERKING:

- De tijd kan alleen worden ingesteld wanneer het apparaat in stand-by staat.
 - U kunt een tijd instellen tussen de 5 en 40 minuten.
1. Druk de C_2 knop in en houd deze vast totdat op het scherm $00:05$ de tijd getoond wordt.
 2. Gebruik de $\frac{h}{min}$ knop om de gewenste warmhoudtijd in te stellen.
 3. Bevestig uw keuze met de C_2 knop. De huidige tijd wordt wederom weergegeven.

Koffieautomaat voorbereiden

1. Sluit de koffiebonenhouder.
2. Open het deksel van het waterreservoir.
3. Vul het waterreservoir met genoeg koud water voor het gewenste aantal kopjes koffie. U kunt het waterniveau bepalen met behulp van de maatverdeling in het waterreservoir.

i OPMERKING:

- U kunt de glazen kan gebruiken om het waterreservoir te vullen.
- Doe precies zoveel water als u nodig heeft in het reservoir. De inhoud van het waterreservoir wordt volledig gebruikt tijdens het koffiezetten, en hangt niet af van de instellingen.

△ LET OP:

- Maak de tank niet te vol! Vul de tank maximaal tot de markering **10**.
4. Sluit het deksel van de watertank.
 5. **Raadpleeg hiervoor afbeelding B op pagina 4!** Knik de onderste vouw van de papierfilter (maat 1 x 4) en plaats deze in de filtertrechter. Het papieren filter mag niet over de rand van de filterhouder heensteken!
 6. Schuif de filterhouder in het apparaat totdat het met een hoorbare klik op zijn plaats klikt.
- ### **i** OPMERKING:
- Een veiligheidsschakelaar voorkomt dat het brouwen begint als de filterhouder niet goed is geplaatst.
7. Plaats de kan op de warmhoudplaat.

△ LET OP: Lekstop

- Uw apparaat is uitgerust met een lekstop. Deze sluit zich als de koffiepot wordt verwijderd. Dit voorkomt dat de koffie op de warmhoudplaat druppelt als er nog water in het filter is.
- Zorg ervoor dat het deksel op de koffiepot zit. Deze opent de lekstop.



⚠ LET OP: Lekstop

- Wanneer zich nog water in de tank bevindt, plaatst u de kan op tijd terug. In het andere geval zou de filter kunnen overlopen.
- Raadpleeg daarvoor a.u.b. hoofdstuk ➔ *“Onderbreken van het brouwproces”*.



8. Als u koffie wilt maken met gemalen koffie, lees dan hoofdstuk ➔ *“Vorbereitung met gemalen koffie”*.

Vorbereitung met koffiebonen

Ga te werk als onder de punten ➔ *“Koffieautomaat voorbereiden”* beschreven.

- Sluit het deksel van de watertank.
- Open de koffiebonenhouder.
- Gebruik de keuzeknop (14) om de grofheid van de maling in te stellen.
- Doe de gewenste hoeveelheid koffiebonen in de molen. De maximumcapaciteit van 150 gr. mag niet overschreden worden.
- Sluit de koffiebonenhouder.
- Druk op de  knop om het apparaat in te schakelen.
- Druk meerdere malen op de  knop totdat het indicatielampje naast het  icoon aangaat.

i OPMERKING:

Als u uw koffie na het zetten niet warm wilt houden, druk dan op de  knop totdat het indicatielampje naast het  symbool en het indicatielampje naast “non-keep warm” aangaan.



16. Gebruik de knop  om het aantal te zetten kopjes te selecteren.

i OPMERKING:

Iedere druk op de knop wijzigt het aantal kopjes. Het rode indicatielampje geeft de oneven aantallen aan, het groene indicatielampje geeft de even aantallen kopjes aan.

17. U kunt ook de sterkte van de koffie instellen. Gebruik de  knop om in te stellen of er meer of minder koffie wordt gemalen. Druk meerdere malen op de knop totdat het indicatielampje naast de gewenste optie aangaat.

- 0 = Standaardinstelling
- +1/+2 = ong. + 6 % sterkere koffie (meer gemalen koffie)
- 1/-2 = ong. - 6 % mildere koffie (minder gemalen koffie)

18. Druk de  knop in en houd deze 2 seconden vast om te beginnen met koffiezetten. Op het scherm worden roterende segmenten weergegeven . Het controlelampje naast “grind” knippert. De koffiemolen wordt ontgrendeld en de koffiebonen worden gemalen.

i OPMERKING:

Als de filterhouder niet goed is geplaatst, dan verschijnt het volgende symbool op het scherm: .

- Verwijder de filterhouder en plaats deze op de juiste manier. Druk opnieuw op de  knop.



19. Na het vermalen wordt door het apparaat de koffiemolen automatisch geblokkeerd. Het bereidingsproces begint nu. Het indicatielampje naast “brew” knippert.

Vorbereitung met gemalen koffie



Ga te werk als onder de punten ➔ *“Koffieautomaat voorbereiden”* beschreven. Voeg de gemalen koffie toe voordat u de filterhouder in het koffiezetapparaat doet.



i OPMERKING:

Doe niet teveel koffie in het filter om morsen te voorkomen.

- Druk op de  knop om het apparaat in te schakelen.
- Druk meerdere malen op de  knop totdat het indicatielampje naast het  icoon aangaat.

i OPMERKING:

Als u uw koffie na het zetten niet warm wilt houden, druk dan op de  knop totdat het indicatielampje naast het  symbool en het indicatielampje naast “non-keep warm” aangaan.



11. Druk de  2 knop in en houd deze 2 seconden vast om te beginnen met koffiezetten. Op het scherm worden roterende segmenten weergegeven . Het controlelampje naast „brew“ knippert.

Onderbreken van het brouwproces

⚠ LET OP:

Als u de glazen pot tijdens het koffiezetten verwijderd wordt de bereiding niet gestopt. Als u de glazen pot niet binnen 20 seconden weer op het verwarmingselement terugzet, dan kan de koffie over de rand van de filterhouder lopen.

Als u de koffiepot tijdens het koffiezetten kort wilt verwijderen, ga dan als volgt te werk:

- Druk kort op de  knop. Op het scherm worden de roterende segmenten gestopt. Het indicatielampje naast “brew” zal gaan branden. Het brouwproces wordt gestopt.
- Als u het koffiezetten wilt hervatten, zet dan de glazen pot terug op het verwarmingselement en druk weer kort op de  knop.

De koffie is klaar

- Als het bereidingsproces klaar is, dan zal het indicatielampje naast “brew” gaan branden. Als u hiervoor een warmhoudtijd hebt ingesteld, dan licht het controlelampje naast “warm” op. Op het scherm wordt  getoond. Het warmhoudproces wordt gestart. Het apparaat telt op tot de ingestelde tijd.
- Zodra de warmhoudtijd is verstreken gaat het indicatielampje naast “warm” uit. Het indicatielampje naast “clean” gaat branden om u eraan te herinneren het papieren filter weg te gooien. Het apparaat schakelt niet uit totdat u de filterhouder verwijdert.
- Als u geen warmhoudtijd heeft ingesteld, of de “non-keep warm” functie is geactiveerd dan gaat het indicatielampje naast “clean” direct na het bereidingsproces branden.
- Zodra geen koffie meer door de filter in de kan loopt, kunt u de kan verwijderen.
- Schakel het apparaat uit.
- Wilt u de resterende koffie warm houden? Laat het apparaat ingeschakeld tot de warmhoudperiode is verstreken. Als u de koffie ook na de warmhoudperiode warm wenst te houden, dient u de resterende koffie in een thermoskan te schenken.

i OPMERKING:

We raden u aan de filterhouder direct uit het koffiezetapparaat te halen, om te zorgen dat de filterhouder opdroogt.

⚠ WAARSCHUWING:

Als u meteen een nieuwe pot koffie wilt zetten, dient u het apparaat eerst uit te schakelen. Laat het apparaat met het waterreservoir geopend afkoelen om te voorkomen dat er heet water opspat tijdens het opnieuw vullen met water.

Koffiezetten met gebruik van de programmeerbare timer

U kunt uw koffiemachine met 2 verschillende starttijden zo instellen dat automatisch begonnen wordt met koffiezetten.

⚠ LET OP:

Alles moet klaarstaan voor het zetten van de koffie. Zie hoofdstuk
➔ "Koffieautomaat voorbereiden".

ℹ OPMERKING:

Voor het automatisch beginnen van het koffiezetten op de ingestelde tijd dient het apparaat in standby-mode te staan.

Het instellen van de programmatimer

1. Druk op de knop om het apparaat in te schakelen.
2. Druk de (programma 1) of (programma 2) knop in en houd deze 4 seconden vast. Het betreffende controlelampje knippert. Op het scherm wordt de tijd getoond.
3. Gebruik de knop om het uur van de gewenste starttijd in te stellen
4. Bevestig uw keuze met de betreffende programmaknop.
5. Gebruik de knop om de minuten van de gewenste starttijd in te stellen.
6. Bevestig uw keuze met de betreffende programmaknop. De huidige tijd verschijnt wederom op het scherm.

Het in-/uitschakelen van de programmatimer

ℹ OPMERKING:

U kunt slecht één van de twee programmatimers inschakelen.

1. Druk op de knop om het apparaat in te schakelen.
2. Druk op de programmaknop van de timer die u wilt in- of uitschakelen. Als de timer is geactiveerd dan gaat het betreffende indicatielampje boven de knop branden.

Stop bediening

1. Druk op de knop om het apparaat uit te schakelen. (Standby-mode)
2. Trek de stekker uit het stopcontact.
3. Maak het apparaat na elk gebruik schoon.

Ontkalken

Wanneer de bereidingstijd aanzienlijk toeneemt, moet u het apparaat ontkalken.

- Gebruik voor het ontkalken alleen in de handel verkrijgbare ontkalkingsmiddelen op citroenzuurbasis.
- Doseer het middel zoals op de verpakking of de bijsluiter beschreven staat.
- Gebruik de knop om de functies en "non-keep warm" te selecteren.

⚠ WAARSCHUWING:

- Breng daarna 3-4 maal water aan de kook om alle resten van het ontkalkingsmiddel weg te spoelen.
- Gebruik daarbij geen koffiepoeder!
- Dit water is **niet** geschikt voor consumptie.

Reiniging

⚠ WAARSCHUWING:

- Trek **vóór** de reiniging altijd de netstekker uit de contactdoos en wacht totdat het apparaat afgekoeld is.

⚠ WAARSCHUWING:

- Dompel het apparaat nooit onder water. Dit zou tot een elektrische schok of brand kunnen leiden.

⚠ LET OP:

- Gebruik geen draadborstel of andere schurende voorwerpen.
- Gebruik geen scherpe of schurende reinigingsmiddelen.
- Reinig de buitenkant van het apparaat zo nodig met een iets vochtige doek zonder reinigingsmiddelen.
- Kan en filterinzet kunt u op normale wijze in water met wat afwasmiddel reinigen. Gebruik eventueel een zachte borstel.

Filterhouder plaatsen

Raadpleeg hiervoor afbeelding C op pagina 5.

- Veeg de filterhouder na ieder gebruik schoon met een velletje keukenpapier.
- Verwijder de restanten gemalen koffie met een borstel.

Onderhoud van de koffiemolen

Onderhoud de koffiemolen wekelijks. Raadpleeg hiervoor afbeeldingen D en H op pagina 5.

ℹ OPMERKING:

U kunt voor het legen van de koffiebonenhouder het best alle bonen voor de bereiding gebruiken.

1. Doe de filterhouder met een nieuw koffiefilter in het koffiezetapparaat om de achtergebleven koffie op te vangen. U kunt ook een droge container op het verwarmingselement plaatsen.
2. Druk op de knop om het apparaat uit te schakelen.
3. Druk de knop in en houd deze vast totdat het indicatielampje naast "clean" knippert. Na een paar seconden gaat de molen heel even draaien en deblokkeert dan. De achtergebleven koffie valt eruit. Op het scherm wordt getoond.
4. Trek de stekker uit het stopcontact.
5. Open de koffiebonenhouder.
6. Draai het blokkeergedeelte van de koffiemolen rechtsom om deze te openen. Haal hem eraf. (Afb. D)
7. Draai de knop voor de keuze van de grofheid rechtsom tot het grofste niveau (Afb. E a)
8. Druk de grofheids-keuzeknop in, en draai hem rechtsom totdat de markering bij de rode stip zit. (Afb. E b)

⚠ LET OP:

Draai de knop niet met veel kracht om! Doe de deksel van de molen er weer op, en herhaal stappen 1 - 8 totdat de knop draait. Als de knop volledig is geblokkeerd, biedt dan uw koffiezetapparaat ter reparatie aan.

9. Trek de bovenste konische maalschijf los. (Afb. E c)
10. **⚠ WAARSCHUWING: Risico op letsel!**
De bladen van de messen zijn scherp.
11. Maak voorzichtig de bovenste konische maalschijf schoon met een schoonmaakborstel en een droge doek.
12. Maak voorzichtig de molentunnel schoon met een schoonmaakborstel. (Afb. F a)
13. Gebruik eventueel een stofzuiger. Plaats de zuigmond over de open koffiemolen en zuig de restjes op. (Afb. F b)
14. Zuig de molentunnel van onderen schoon. (Afb. F c)
15. Plaats de bovenste konische maalschijf weer terug. Zorg a.u.b. dat de markering op de maalschijf is uitgelijnd met het symbool (Afb. G).
16. Draai de knop van de molen linksom voorbij de instelling 1, totdat deze hoorbaar vastklikt.
17. Plaats de deksel van de molen en draai deze rechtsom. Hij moet hoorbaar vastklikken. (Afb. H)

Opslaan

- Reinig het apparaat zoals beschreven en laat het volledig opdrogen.
- Als het lange tijd niet gebruikt wordt raden wij aan om het apparaat in de originele verpakking te bewaren.
- Bewaar het apparaat altijd in een goed geventileerde en droge plaats, buiten bereik van kinderen.

Probleemoplossing

Storingen worden vaak maar door kleine problemen veroorzaakt. Neem onderstaande tabel door voordat u contact opneemt met onze klantenservice:

Probleem	Mogelijke oorzaak	Opmerkingen/Oplossing
Het apparaat werkt niet.	Het apparaat is niet op het elektriciteitsnet aangesloten.	Controleer het stopcontact met behulp van een ander apparaat. Steek de stekker goed in het stopcontact. Controleer de stop.
	Het apparaat is stuk.	Neem contact op met uw reparateur of service centrum.
Filterblokkade: er komt gemalen koffie over de rand van het filter.	De lekstop is gesloten: De kan staat niet op de warmhoudplaat of de deksel is niet op de koffiepot.	1. Schakel het apparaat uit. Trek de stekker uit het stopcontact. 2. Plaats de koffiepot met het deksel op de warmhoudplaat zo zodat het filter wordt geleegd. 3. Gooi het koffiefilter weg. 4. Reinig het apparaat zoals beschreven.
	Er zit teveel koffie in het filter.	
Er zit koffiedik in de koffie.	Het koffiefilter is te klein.	Gebruik een koffiefilter maat "1 x4".
	Er zit teveel koffie in het filter.	Gebruik minder koffie.
Het koffiezetten duurt te lang.	Kalkaanslag in het apparaat.	Ontkalk het apparaat zoals beschreven.
Het apparaat schakelt automatisch uit.	Dit is niet een defect van het apparaat. Om te voldoen aan de Ecodesign Richtlijn (2009/125/EG), schakelt het apparaat automatisch uit na max. 40 minuten nadat het brouwproces is voltooid.	
L1	De filterhouder is niet goed geplaatst.	Verwijder hem en plaats hem opnieuw. Hij dient de bovenkant volledig af te sluiten. Hij moet hoorbaar vastklikken.
E1	De filterhouder is vuil.	1. Reinig het filter in het apparaat, zoals beschreven in hoofdstuk ➔ "Filterhouder plaatsen". 2. Het apparaat zonodig loskoppelen van de voedingsadapter. Wacht een paar seconden en sluit dan opnieuw aan.
E2		
E3	De molen staat scheef.	1. Trek de stekker uit het stopcontact. 2. Voer onderhoud uit, zoals beschreven in ➔ "Onderhoud van de koffiemolen".
	De knop voor het instellen van de grofheid van de maling is oververhit door te frequent gebruik.	1. Laat het apparaat afkoelen. 2. Het apparaat zonodig loskoppelen van de voedingsadapter. Wacht een paar seconden en sluit dan opnieuw aan.
E4	Het deksel van de molen is niet goed geplaatst.	Plaats het deksel van de molen op de juiste manier. Om de foutmelding te verwijderen dient u de stekker uit het stopcontact te trekken.
De knop voor het instellen van de grofheid van de maling kan niet gedraaid worden.	Een koffieboon blokkeert de werking.	Begin met malen en probeer het daarna opnieuw. Probeer niet uit alle macht de knop te draaien.
De molen wordt trager en maakt meer lawaai.	Veel vervuiling en vreemde voorwerpen in het maaisel.	Voer onderhoud uit.

Technische gegevens

Model:.....PC-KA 1138
Spanningstoever:.....220 - 240 V~, 50/60 Hz
Opgenomen vermogen: 900 W max.*
Volume: 1,3 liter
Beschermingsklasse:..... I
Nettogewicht: ong. 3,85 kg

(*Totaal vermogen van alle onderdelen)

Het recht om technische en ontwerpaanpassingen te maken in de loop van voortdurende productontwikkeling blijft voorbehouden.

Dit apparaat is gekeurd conform de op dit moment van toepassing zijnde CE-richtlijnen zoals bijvoorbeeld elektromagnetische compatibiliteit en laagspanningsvoorschriften en is geconstrueerd volgens de nieuwste veiligheidstechnische voorschriften.

Verwijdering

Betekenis van het symbool “vuilnisemmer”



Bescherm ons milieu, elektrische apparaten horen niet in het huisafval.

Maak voor het afvoeren van elektrische apparaten gebruik van de voorgeschreven verzamelpunten en geef daar de elektrische apparaten af die u niet meer gebruikt.

Daardoor helpt u de potentiële effecten te voorkomen die een verkeerde afvoer op het milieu en de menselijke gezondheid kunnen hebben.

Op deze wijze levert u uw bijdrage aan het hergebruik, de recycling en andere verwerkingsvormen voor oude elektronische en elektrische apparaten.

Voor informatie over verzamelpunten voor uw apparaten kunt u contact opnemen met uw gemeente of gemeenteadministratie.

Mode d'emploi

Merci d'avoir choisi notre produit. Nous espérons que vous saurez profiter votre appareil.

Symboles de ce mode d'emploi

Les informations importantes pour votre sécurité sont particulièrement indiquées. Veillez à bien respecter ces indications afin d'éviter tout risque d'accident ou d'endommagement de l'appareil :

AVERTISSEMENT :

Prévient des risques pour votre santé et des risques éventuels de blessure.

ATTENTION :

Indique les risques pour l'appareil ou tout autre appareil.

 **NOTE :** Attire votre attention sur des conseils et informations.

Sommaire

Liste des différents éléments de commande	3
Illustrations A et B.....	4
Illustrations C - H	5
Notes générales	20
Conseils de sécurité spécifiques à cet appareil	20
Utilisation conforme	21
Déballer l'appareil	21
Symboles d'informations sur l'appareil.....	21
Liste des différents éléments de commande/Livraison.....	21
Notes d'utilisation.....	21
Positionnement.....	21
Directives européennes sur l'économie d'énergie	22
Branchement électrique.....	22
Panneau de commande	22
Grains de café.....	22
Réglage du niveau de broyage	22
Grains de café restants.....	22
Mise en service	22
Réglage de l'heure.....	22
Allumer et éteindre l'appareil	22
Avant la première utilisation de l'appareil.....	22
Utilisation.....	22
Régler le temps de maintien au chaud.....	22
Préparer la machine à café	22
Préparation à partir de grains de café.....	23
Préparation à partir de café moulu	23

Interruption du cycle de préparation.....	23
Le café est prêt	23
Préparation de café avec minuteur programmable.....	24
Arrêter le fonctionnement.....	24
Détartrage	24
Nettoyage.....	24
Support du porte-filtre	24
Entretien du moulin à café.....	24
Stockage	25
Dépannage.....	25
Données techniques.....	25
Élimination.....	26
Signification du symbole « Élimination »	26

Notes générales

Lisez attentivement ce mode d'emploi avant de mettre l'appareil en marche pour la première fois. Conservez le mode d'emploi ainsi que le bon de garantie, votre ticket de caisse et si possible, le carton avec l'emballage se trouvant à l'intérieur. Si vous remettez l'appareil à des tiers, veuillez-le remettre avec son mode d'emploi.

- N'utilisez cet appareil que pour un usage privé et pour les tâches auxquelles il est destiné. Cet appareil n'est pas prévu pour une utilisation professionnelle.
- Ne l'utilisez pas en plein air. Protégez-le de la chaleur, des rayons directs du soleil, de l'humidité (ne le plongez en aucun cas dans l'eau) et des objets tranchants. N'utilisez pas cet appareil avec des mains humides. S'il arrive que de l'humidité ou de l'eau atteignent l'appareil, débranchez aussitôt le câble d'alimentation.
- Arrêtez l'appareil et débranchez toujours le câble d'alimentation de la prise de courant (en tirant sur la fiche et non pas sur le câble) si vous n'utilisez pas l'appareil, si vous installez les accessoires, pour le nettoyage ou en cas de panne.
- Ne laissez **jamais** fonctionner l'appareil sans surveillance. Lorsque vous quittez la pièce, toujours arrêter l'appareil. Débranchez la fiche de la prise.
- Il y a lieu d'inspecter l'appareil et le bloc d'alimentation régulièrement en vue d'éventuels signes d'endommagements. Lorsqu'un endommagement est détecté, l'appareil ne doit plus être utilisé.
- N'utilisez que les accessoires d'origine.
- Par mesure de sécurité vis-à-vis des enfants, ne laissez pas les emballages (sac en plastique, carton, polystyrène) à leur portée.

AVERTISSEMENT :

Ne pas laisser les jeunes enfants jouer avec le film. Il y a **risque d'étouffement** !

Conseils de sécurité spécifiques à cet appareil

AVERTISSEMENT : Surface chaude !

- La plaque chauffante et le récipient sont très chauds. Tenez uniquement le récipient en verre par la poignée. La surface de la plaque chauffante peut être encore chaude après l'arrêt de l'appareil.
- N'ouvrez jamais le couvercle du réservoir à eau pendant la cuisson.

ATTENTION :

Ne plongez pas l'appareil dans l'eau pour le nettoyer. Consultez les instructions fournies au chapitre « *Nettoyage* ».

- Veillez toujours à ce que le couvercle soit bien fermé.
- N'utilisez l'appareil que si le récipient à eau est rempli d'eau.
- Ne déplacez pas l'appareil lorsqu'il fonctionne.
- Cet appareil peut être utilisé par des enfants de plus de 8 ans s'ils sont surveillés ou ont été informés de la bonne utilisation de l'appareil et s'ils comprennent les risques encourus.

- Le nettoyage et l'entretien par l'utilisateur ne peuvent pas être effectués par les enfants à moins qu'ils soient âgés de plus de 8 ans et supervisés.
- Conservez l'appareil et son cordon hors de portée des enfants de moins de 8 ans.
- Les enfants ne doivent pas jouer avec l'appareil.
- Les appareils peuvent être utilisés par des personnes dont les capacités physiques, sensorielles ou mentales sont réduites, ou des personnes dénuées d'expérience ou de connaissance, si elles bénéficient d'une surveillance ou d'instructions concernant l'utilisation de l'appareil en toute sécurité et qu'elles comprennent les risques encourus.
- N'essayez pas de réparer l'appareil vous-même. Contactez toujours un technicien agréé. Si le cordon d'alimentation est endommagé, il doit être remplacé par le fabricant, son agent de service ou des personnes ayant qualité semblable afin d'éviter un risque.

Utilisation conforme

- Cet appareil est conçu pour
 - Moudre des grains de café torréfiés et
 - Préparer du café pur en grains.
- Utilisez cet appareil uniquement dans un endroit sec et à l'intérieur.
- Cet appareil est destiné à un usage domestique ou assimilé comme par exemple :
 - Les cuisines des employés dans les magasins, les bureaux et autres zones commerciales ;
 - Pour les invites des hôtels, motels et autre hébergement.

Cet appareil **n'est pas** destiné aux hébergements ruraux ou aux Bed & Breakfast.

Déballer l'appareil

1. Enlevez l'appareil de son emballage.
2. Enlevez tout le matériel d'emballage tels que les films, le matériel de remplissage, les colliers de câble et le carton.
3. Vérifiez l'intégralité du contenu.
4. En cas de contenu d'emballage incomplet et de dommages apparents, n'utilisez pas l'appareil. Renvoyez-le immédiatement au détaillant.
5. Enlevez le film de protection de l'appareil.

i NOTE :

L'appareil peut présenter des résidus de production ou de la poussière. Nous vous conseillons de nettoyer l'appareil conformément au chapitre « Nettoyage ».

Symboles d'informations sur l'appareil

Veuillez vous référer à l'étiquette située sur le couvercle du moulin à café :



△ ATTENTION :

Ne versez aucun liquide ni café moulu dans le récipient à grains de café !

Liste des différents éléments de commande / Livraison

Page 3 :

- 1 Meule conique supérieure
- 2 Capuchon du moulin à café
- 3 Couvercle du récipient à grains de café
- 4 Meule conique inférieure
- 5 Récipient à grains de café
- 6 Panneau de commande
- 7 Orifice de trop-plein et buse vapeur
- 8 Porte-filtre
- 9 Carafe en verre avec couvercle
- 10 Brosse de nettoyage
- 11 Plaque chauffante

- 12 Rangement du cordon
- 13 Témoin du niveau d'eau
- 14 Régulateur du niveau de broyage
- 15 Témoin du niveau de broyage
- 16 Réservoir d'eau
- 17 Couvercle du réservoir d'eau

Page 4 : Panneau de commande (Figure A)

- 18 Témoin lumineux Programme 1
- 19 Bouton Programme 1
- 20 Témoin lumineux Programme 2
- 21 Bouton Programme 2
- 22 Affichage
- 23 Bouton Heures / Minutes
- 24 Témoin lumineux Nombre de tasses
- 25 Bouton Nombre de tasses
- 26 Témoin lumineux Intensité du café
- 27 Bouton Intensité du café
- 28 Témoin lumineux Sélection de fonctions
- 29 Bouton Sélection de fonctions
- 30 Témoin lumineux Mode de fonctionnement
- 31 Bouton Démarrer
- 32 Témoin lumineux Fonctionnement
- 33 Bouton Marche / Arrêt

Notes d'utilisation

Positionnement

- Placez la cafetière automatique sur une surface stable et plate. Installez l'appareil de manière à ce qu'il ne se renverse pas.
- N'installez pas l'appareil très près d'une cuisinière électrique ou à gaz ou de toute autre source de chaleur.

Directives européennes sur l'économie d'énergie

NOTE :

La directive européenne 2009/125/EC (Directive Ecodesign) intègre des mesures pour économiser l'énergie.
La condition suivante s'applique aux cafetières : La période de maintien au chaud est limitée à 40 minutes maximum après quoi l'appareil s'éteindra automatiquement.
Vous profitez d'une meilleure sécurité et d'une faible consommation d'énergie.

Branchement électrique

1. Veillez à ce que la tension de votre domicile corresponde aux caractéristiques de l'appareil. Les caractéristiques sont imprimées sur l'étiquette.
2. Un espace de rangement réservé au cordon se situe au bas de l'appareil. Déroulez le cordon d'alimentation requis. Faites passer le cordon d'alimentation dans une des ouvertures pour s'assurer que l'appareil est bien positionné.
3. Branchez le câble d'alimentation à une prise murale reliée à la terre et correctement installée. Le témoin lumineux de fonctionnement s'allume.

Panneau de commande

Les boutons situés sur l'appareil sont des boutons tactiles multifonctions. Pour sélectionner les différentes fonctions, touchez brièvement le bouton correspondant ou appuyez plus longtemps.

Grains de café

ATTENTION :

Utilisez uniquement des grains de café torréfiés à moulin.
Les grains de café verts, congelés ou sous forme liquide peuvent endommager le moulin à café.

Réglage du niveau de broyage

Le moulin à café dispose de plus de 14 niveaux de broyage.

Étape 1 = finement moulu (café fort)

Étape 14 = grossièrement moulu (café doux)

Le niveau de broyage de grains de café dépend de votre goût. Le type et la torréfaction des grains de café ont un impact sur le goût. Avec un peu d'habitude, vous trouverez facilement le niveau de broyage qui vous convient.

CONSEIL :

Pour obtenir le meilleur goût, utilisez la quantité de grains de café nécessaire pour une préparation uniquement.

Grains de café restants

Enlevez les grains de café de l'appareil s'ils datent de plus d'une semaine. Ils ont peut-être perdu leur arôme et altéreront ainsi le goût de votre café.

NOTE :

Rangez les grains de café dans un récipient scellé et hermétique dans le réfrigérateur pour s'assurer que le café gardera son goût particulier.

Mise en service

Réglage de l'heure

Après avoir branché l'appareil à l'alimentation, l'heure s'allumera sur l'affichage.

1. Touchez le bouton $\frac{h}{min}$. L'heure s'allumera.
2. Touchez à nouveau le bouton $\frac{h}{min}$ pour régler l'heure actuelle.
3. Confirmez votre réglage à l'aide du bouton \odot_1 . Les minutes s'allumeront.

4. Répétez l'étape 2 et 3 pour régler les minutes actuelles. Votre cafetière est maintenant prête à fonctionner.

NOTE :

Si vous maintenez le bouton $\frac{h}{min}$, un mode rapide commence.

Allumer et éteindre l'appareil

- Si vous n'appuyez sur aucun bouton pendant 3 minutes, l'appareil passe automatiquement en mode veille. L'affichage et tous les témoins lumineux s'éteindront.
- Vous pouvez également éteindre l'appareil manuellement en maintenant le bouton \odot enfoncé pendant 2 secondes.
- Pour rallumer l'appareil, maintenez le bouton \odot enfoncé pendant 2 nouvelles secondes. Le temps et les derniers paramètres du programme s'afficheront à nouveau.

Avant la première utilisation de l'appareil

Avant de faire du café pour la première fois, utilisez l'appareil deux fois avec de l'eau pure et sans filtre à café en papier. Cela enlève la poussière, qui a pu s'accumuler pendant le transport. Suivez les instructions décrites dans « Préparation à partir de café moulu ». Ne versez pas de café moulu !

Utilisation

Régler le temps de maintien au chaud

Définissez la durée pendant laquelle vous souhaitez maintenir au chaud votre café une fois préparé.

NOTE :

- Le temps de maintien au chaud ne peut être réglé qu'en mode veille.
- Vous pouvez régler une durée entre 5 et 40 minutes.

1. Maintenez le bouton \odot_2 enfoncé jusqu'à ce que l'affichage $\square\square\square\square$ indique le temps.
2. Utilisez le bouton $\frac{h}{min}$ pour définir le temps de maintien au chaud souhaité.
3. Confirmez votre réglage à l'aide du bouton \odot_2 . L'heure actuelle s'affiche à nouveau.

Préparer la machine à café

1. Fermez le récipient à grains de café.
2. Ouvrez le couvercle du réservoir d'eau.
3. Versez l'eau froide selon la quantité de tasses à café souhaitée à l'arrière du réservoir d'eau. Le niveau d'eau s'affiche sur le témoin.

NOTE :

- Pour remplir le réservoir d'eau, vous pouvez vous servir de la cafetière.
- Versez uniquement la quantité d'eau que vous souhaitez pour les tasses. Le réservoir d'eau est entièrement vidé pendant chaque préparation, quels que soient les réglages.

ATTENTION :

Ne pas trop remplir le réservoir ! Ne pas remplir au-delà du marquage 10.

4. Fermez le couvercle du réservoir d'eau.
5. **Référez-vous à la figure B de la page 4 !** Pliez le pli inférieur du filtre à papier (taille 1x4), placez-le dans l'entonnoir à filtres. Le filtre à papier ne doit pas dépasser le bord du porte-filtre !
6. Faites glisser le porte-filtre dans l'appareil jusqu'à ce qu'il s'emboîte en émettant un clic.

NOTE :

Un interrupteur de sécurité empêche le démarrage de la préparation si le porte-filtre n'est pas placé correctement.

7. Posez la carafe sur la plaque chauffante.

⚠ ATTENTION : Anti-goutte



Votre appareil est équipé d'un dispositif anti-goutte. Il se ferme lorsque vous enlevez la cafetière. Cela évitera ainsi au café de goutter sur la plaque chauffante s'il reste de l'eau dans le filtre.

- Veillez à ce que le couvercle soit fixé sur la cafetière. Il ouvre le dispositif anti-goutte.
- Si le réservoir contient toujours de l'eau, remettez la cafetière rapidement sur son support. Sinon, le filtre risquerait de déborder.
- Consultez également le chapitre ➔ « *Interruption du cycle de préparation* ».



8. Si vous souhaitez préparer du café à partir de café moulu, lisez le chapitre ➔ « *Préparation à partir de café moulu* ».

Préparation à partir de grains de café

Procédez comme décrit dans les points ➔ « *Préparer la machine à café* ».

- Ouvrez le récipient à grains de café.
- Utilisez le régulateur (14) pour régler le niveau de broyage.
- Versez la quantité de grains de café souhaitée dans le moulin à café. Ne dépassez pas la quantité de remplissage maximale de 150 g.
- Fermez le récipient à grains de café.
- Appuyez sur le bouton  pour allumer l'appareil.
- Touchez plusieurs fois le bouton , jusqu'à ce que le témoin lumineux à côté de l'icône  s'allume.

i NOTE :

Si vous ne souhaitez pas que votre café soit maintenu au chaud après le cycle de préparation, touchez le bouton , jusqu'à ce que les témoins lumineux à côté du symbole  et de « non-keep warm » (aucun maintien au chaud) s'allument.

15. Utilisez le bouton  pour sélectionner le nombre de tasses à café que vous souhaitez préparer.

i NOTE :



Chaque pression sur le bouton ajoute une tasse au nombre de tasses précédent. Le témoin lumineux rouge indique le nombre de tasses impair et le témoin lumineux vert le nombre de tasses pair.

16. Vous pouvez également choisir l'intensité du café. Utilisez le bouton  pour réduire ou augmenter la quantité de café à moulin. Touchez plusieurs fois le bouton jusqu'à ce que le témoin lumineux à côté du réglage souhaité s'allume.

0 = Réglage standard

+1/+2 = env. + 6 %, café plus intense (plus de café moulu)

-1/-2 = env. - 6 %, café plus doux (moins de café moulu)

17. Maintenez le bouton  enfoncé pendant 2 secondes pour démarrer la préparation du café. Le segment  qui brille tourne sur l'affichage. Le témoin lumineux à côté de « grind » (moudre) s'allume. Le moulin à café sera déverrouillé et le café moulu.

i NOTE :

Si le porte-filtre n'est pas placé correctement, le symbole suivant s'affiche : .

- Retirez le porte-filtre et remplacez-le. Appuyez à nouveau sur le bouton .

18. À la fin du broyage, l'appareil ferme automatiquement le moulin à café. Maintenant, le cycle de préparation commence. Le témoin de contrôle à côté de « brew » (préparer) s'allume.



Préparation à partir de café moulu

Procédez comme décrit dans les points ➔ « *Préparer la machine à café* ».



Ajoutez le café moulu avant de placer le porte-filtre dans la cafetière.



i NOTE :

Ne mettez pas trop de café en poudre dans le filtre afin d'éviter un débordement.

- Appuyez sur le bouton  pour allumer l'appareil.
- Touchez plusieurs fois le bouton , jusqu'à ce que le témoin lumineux à côté de l'icône  s'allume.

i NOTE :



Si vous ne souhaitez pas que votre café soit maintenu au chaud après le cycle de préparation, touchez le bouton , jusqu'à ce que les témoins lumineux à côté du symbole  et de « non-keep warm » (aucun maintien au chaud) s'allument.

11. Maintenez le bouton  enfoncé pendant 2 secondes pour démarrer la préparation du café. Le segment . Le témoin lumineux à côté de „brew“ s'allume.

Interruption du cycle de préparation**⚠ ATTENTION :**

Si vous enlevez la carafe en verre pendant le cycle de préparation, celui-ci n'est pas arrêté. Si vous ne remettez pas en place la carafe en verre sur la plaque chauffante au bout de 20 secondes, le café peut dépasser le rebord du porte-filtre.

Si vous souhaitez retirer la carafe un court instant pendant le cycle de préparation, procédez comme suit :

- Touchez brièvement le bouton . La rotation des segments sur l'affichage s'arrête. Le témoin de contrôle à côté de « brew » (préparer) s'allume. Le cycle de préparation s'arrête.
- Pour poursuivre le cycle de préparation, remettez la carafe sur la plaque chauffante et touchez brièvement le bouton  à nouveau.

Le café est prêt

- Une fois le cycle de préparation terminé, le témoin de contrôle « brew » (préparer) s'éteint. Si vous avez déjà défini un temps de maintien au chaud, le témoin lumineux à côté de « warm » (chaud) s'allume. L'affichage indique . Le cycle de maintien au chaud commence. L'appareil compte jusqu'au temps défini.
- Une fois le temps de maintien au chaud écoulé, le témoin lumineux à côté de « warm » (chaud) s'éteint. Le témoin lumineux à côté de « clean » (nettoyer) s'allume pour vous rappeler de jeter le filtre à papier. Cela n'éteindra pas l'appareil jusqu'à ce que vous retiriez le porte-filtre.
- Si vous n'avez pas défini un temps de maintien au chaud ou que la fonction « non-keep warm » (aucun maintien au chaud) est activée, le témoin de contrôle à côté de « clean » (nettoyer) s'allume immédiatement après le cycle de préparation.
- Une fois tout le café passé par le filtre, vous pouvez enlever la cafetière.
- Arrêter l'appareil.
- Souhaitez-vous maintenir au chaud le reste du café ? Laissez l'appareil allumer jusqu'à la fin de la période de maintien au chaud. Si vous souhaitez maintenir le café au chaud même après la période de maintien au chaud, versez le reste de café dans un thermos.

i NOTE :

Nous vous conseillons de retirer immédiatement le porte-filtre de la cafetière pour s'assurer que le support du porte-filtre est bien sec.

⚠ AVERTISSEMENT :

Si vous souhaitez immédiatement faire du café, éteignez d'abord l'appareil. Laissez-le refroidir avec le réservoir d'eau ouvert pour éviter les éclaboussures d'eau chaude lorsque vous remplissez avec de l'eau.

Préparation de café avec minuteur programmable

Vous pouvez régler 2 temps de démarrage différents pour une préparation automatique du café.





⚠ ATTENTION :

Tout doit être prêt pour la préparation du café. Consultez le chapitre ➔ « Préparer la machine à café ».

ℹ NOTE :

Pour démarrer automatiquement le cycle de préparation du café à l'heure programmée, l'appareil doit être en mode veille.

Régler le minuteur programmable

1. Appuyez sur le bouton  pour allumer l'appareil.
2. Maintenez le bouton  (programme 1) ou  (programme 2) enfoncé pendant 4 secondes. Le témoin lumineux correspondant s'allume. L'écran affiche l'heure.
3. Utilisez le bouton  pour régler l'heure de démarrage.
4. Confirmez le réglage souhaité à l'aide du bouton de programme approprié.
5. Utilisez le bouton  pour régler les minutes de l'heure de démarrage.
6. Confirmez le réglage souhaité à l'aide du bouton de programme approprié. L'heure actuelle s'affiche à nouveau.

Allumer/éteindre le minuteur programmable

ℹ NOTE :

Vous pouvez uniquement activer un des deux minuteurs programmables.



1. Appuyez sur le bouton  pour allumer l'appareil.
2. Touchez le bouton de programme du minuteur que vous souhaitez activer ou désactiver. Si le minuteur est activé, le témoin de contrôle correspondant s'allume au-dessus des boutons.

Arrêter le fonctionnement

1. Appuyez sur le bouton  pour éteindre l'appareil. (Mode veille)
2. Débranchez le cordon d'alimentation de la prise murale.
3. Nettoyez l'appareil après chaque utilisation.

Détartrage

Un détartrage devient nécessaire lorsque le temps de préparation augmente sensiblement.

- Pour le détartrage, veuillez utiliser exclusivement des produits de détartrage à base d'acide citrique que l'on trouve dans le commerce.
- Veuillez doser tel qu'indiqué sur l'emballage ou la notice jointe.
- Utilisez le bouton  pour sélectionner la fonction  et « non-keep warm » (aucun maintien au chaud).

⚠ AVERTISSEMENT :

- Ensuite, faites bouillir de l'eau fraîche 3 ou 4 fois pour rincer les résidus de l'agent dés-entartrant.
- Ne pas utiliser de la poudre à café !
- **Ne** consommez en aucun cas cette eau.

Nettoyage

⚠ AVERTISSEMENT :

- Avant tout nettoyage, toujours débrancher l'appareil et patienter jusqu'à ce que l'appareil ait refroidi.
- Ne pas plonger l'appareil dans de l'eau. Vous risqueriez de provoquer une électrocution ou un incendie.

⚠ ATTENTION :

- Ne pas utiliser de brosse en fil de fer ou autres objets abrasifs.
- Ne pas utiliser de détergents agressifs ou abrasifs.
- En cas de besoin, vous nettoierez la face extérieure de l'appareil à l'aide d'un chiffon légèrement mouillé - sans adjuvant.
- Lavez le récipient en verre et le porte-filtre normalement à l'eau savonneuse. En cas de besoin, utilisez une brosse à poils souples.

Support du porte-filtre

Veuillez également vous référer à la figure C de la page 5.



- Essuyez le support du porte-filtre avec un papier absorbant après chaque utilisation.
- Enlevez les résidus de café moulu à l'aide de la brosse de nettoyage.

Entretien du moulin à café

Effectuez l'entretien du moulin à café une fois par semaine. Référez-vous aux figures D à H de la page 5.

ℹ NOTE :

Videz au mieux le récipient à grains de café en utilisant tous les grains pour la préparation du café.

1. Placez le porte-filtre avec un nouveau sachet filtre dans la cafetière pour attraper le café moulu restant. Sinon, vous pouvez poser un récipient sec sur la plaque chauffante.
2. Appuyez sur le bouton  pour éteindre l'appareil.
3. Maintenez le bouton  enfoncé jusqu'à ce que le témoin de contrôle à côté de « clean » (nettoyer) s'allume. Après quelques secondes, le moulin à café tournera brièvement et se déverrouillera. Le café moulu restant tombe. L'affichage indique .
4. Débranchez le cordon d'alimentation.
5. Ouvrez le récipient à grains de café.
6. Tournez la partie verrouillée du moulin à café dans le sens des aiguilles d'une montre pour ouvrir. Enlevez-la. (Fig. D)
7. Tournez le régulateur du niveau de broyage dans le sens des aiguilles d'une montre au niveau le plus gros (Fig. E a)
8. Appuyez sur le témoin du niveau de broyage et tournez le régulateur dans le sens des aiguilles d'une montre, jusqu'à ce que le témoin indique le point rouge. (Fig. E b)

⚠ ATTENTION :

N'essayez pas de tourner le régulateur en forçant ! Remettez en place le capuchon du moulin à café et répétez les étapes 1 - 8 jusqu'à ce que le régulateur tourne. Si le régulateur est complètement bloqué, faites réparer votre cafetière.

9. Retirez la meule conique supérieure. (Fig. E c)
10. **⚠ AVERTISSEMENT : Risque de blessure !**
Les lames du cône sont tranchantes.
11. Nettoyez avec précaution la meule conique supérieure à l'aide de la brosse de nettoyage et d'un chiffon sec.
12. Nettoyez avec précaution le tunnel du moulin à café à l'aide de la brosse de nettoyage. (Fig. F a)
13. Prenez un aspirateur. Placez le tuyau d'aspirateur au-dessus du moulin à café ouvert et aspirez les résidus. (Fig. F b)
14. Aspirez le tunnel du moulin à café par le bas. (Fig. F c)
15. Remettez en place la meule conique supérieure nettoyée. Assurez-vous que la barre de la meule conique se situe devant le symbole  (Fig. G)
16. Tournez le bouton du moulin à café dans le sens inverse des aiguilles d'une montre vers le niveau de broyage 1, jusqu'à ce qu'il s'emboîte en émettant un clic.
17. Placez le capuchon du moulin à café et tournez-le dans le sens des aiguilles d'une montre. Il doit s'emboîter en émettant un clic. (Fig. H)

Stockage

- Nettoyez l'appareil comme décrit et laissez-le entièrement sécher.
- Pour des périodes d'inactivité plus longues, nous conseillons de ranger l'appareil dans son emballage d'origine.
- Rangez toujours l'appareil dans un endroit sec et bien ventilé hors de la portée des enfants.

Dépannage

Une défaillance est souvent due à de légers problèmes. Avant de contacter notre service à la clientèle, veuillez vérifier le tableau ci-dessous :

Problème	Raison possible	Notes / Solution
L'appareil ne fonctionne pas.	L'appareil n'est pas branché à l'alimentation.	Vérifiez la sortie murale avec un autre appareil. Insérez correctement la fiche dans la prise murale. Vérifiez le fusible.
	L'appareil est défectueux.	Contactez notre service ou un centre d'entretien.
Blocage du filtre : des grains de café sont tombés au bord du filtre.	Le dispositif anti-gouttes est fermé : La cafetière n'est pas sur la plaque chauffante ou le couvercle n'est pas sur la cafetière.	1. Éteignez l'appareil. Débranchez l'alimentation. 2. Placez la cafetière avec le couvercle sur la plaque chauffante pour vider le filtre. 3. Jetez le filtre à café en papier. 4. Nettoyez l'appareil comme décrit.
	Trop de café en poudre dans le filtre.	
Présence de grains de café dans le café.	Le filtre à café en papier est trop petit.	Utilisez un filtre à café en papier de taille « 1 x 4 ».
	Trop de café en poudre dans le filtre.	Utilisez moins de café en poudre.
Le processus de préparation dure trop longtemps.	Dépôt de tartre dans l'appareil.	Décalcifiez l'appareil comme décrit.
L'appareil s'éteint automatiquement.	Cela ne vient pas de l'appareil. Pour respecter la directive Ecodesign (2009/125/EC), l'appareil s'éteint automatiquement après 40 minutes maximum à la fin du processus de préparation.	
L3	Le porte-filtre n'est pas placé correctement.	Retirez-le et placez-le à nouveau. Il doit se fermer complètement vers le haut. Il doit s'emboîter.
E1	Le porte-filtre est sale.	1. Nettoyez le support du porte-filtre de l'appareil comme décrit au chapitre ➔ « Support du porte-filtre ». 2. Débranchez l'appareil de l'alimentation. Attendez quelques secondes et rebranchez.
E2		
E3	Le moulin à café est incliné.	1. Débranchez le cordon d'alimentation. 2. Effectuez l'entretien comme décrit dans ➔ « Entretien du moulin à café ».
	Surchauffe du régulateur du niveau de broyage en raison d'une utilisation fréquente.	1. Laissez le moteur refroidir. 2. Débranchez l'appareil de l'alimentation. Attendez quelques secondes et rebranchez.
E4	Le couvercle du moulin à café n'est pas placé correctement.	Placez le couvercle du moulin à café correctement. Pour effacer le message d'erreur, vous devez enlever la fiche d'alimentation.
Le régulateur du niveau de broyage ne peut pas être réglé.	Un grain est bloqué.	Commencez un nouveau cycle de broyage, puis réessayez. Ne tournez pas le régulateur bloqué en forçant.
Le moulin à café devient plus lent et plus bruyant.	Moulin à café fortement encrassé et objets étrangers dans les grains.	Effectuez un entretien.

Données techniques

Modèle :PC-KA 1138
 Alimentation :220 - 240 V~, 50/60 Hz
 Consommation : 900 W max.*
 Quantité de remplissage : 1,3 litres
 Pression de service : I
 Poids net : environ 3,85 kg

(*Production totale de tous les composants)

Nous nous réservons le droit d'apporter des modifications techniques ainsi que des modifications de conception dans le cadre du développement continu de nos produits.

Cet appareil a été contrôlé d'après toutes les directives européennes actuelles applicables, comme par exemple concernant la compatibilité électromagnétique et la basse tension. Cet appareil a été fabriqué en respect des réglementations techniques de sécurité les plus récentes.

Élimination

Signification du symbole « Élimination »



Protégez votre environnement, ne jetez pas vos appareils électriques avec les ordures ménagères.

Utilisez, pour l'élimination de vos appareils électriques, les bornes de collecte prévues à cet effet où vous pouvez vous débarrasser des appareils que vous n'utilisez plus.

Vous contribuez ainsi à éviter les impacts potentiels dans l'environnement et sur la santé de chacun, causés par une mauvaise élimination de ces déchets.

Vous contribuez aussi au recyclage sous toutes ses formes des appareils électriques et électroniques usagés.

Vous trouverez toutes les informations sur les bornes d'élimination des appareils auprès de votre commune ou de l'administration de votre communauté.

Istruzioni per l'uso

Grazie per aver scelto il nostro prodotto. Vi auguriamo un buon utilizzo del dispositivo.

Simboli per questo manuale di istruzioni per l'uso

Le indicazioni importanti per la propria sicurezza sono indicati appropriatamente. Osservare assolutamente queste indicazioni, per evitare incidenti e danni all'apparecchio:

AVVISO:

Previene i rischi della propria salute ed indica possibili rischi di ferite.

ATTENZIONE:

Indica possibili pericoli per l'apparecchio o altri oggetti.

NOTA: Mette in risalto consigli ed informazioni.

Indice

Elementi di comando.....	3
Illustrazioni A e B.....	4
Illustrazioni C-H.....	5
Note generali.....	27
Avvertenze speciali di sicurezza per questo apparecchio.....	27
Utilizzo conforme alla destinazione.....	28
Disimballaggio dell'apparecchio.....	28
Etichetta informativa sull'apparecchio.....	28
Elementi di comando/Nella fornitura.....	28
Note per l'uso.....	28
Posizionamento.....	28
Normative europee sul risparmio energetico.....	29
Collegamento elettrico.....	29
Pannello di controllo.....	29
Chicchi di caffè.....	29
Regolazione della finezza.....	29
Chicchi di caffè rimanenti.....	29
Messa in funzione.....	29
Impostazioni dell'orario.....	29
Accensione e spegnimento dell'apparecchio.....	29
Prima di utilizzare l'apparecchio per la prima volta.....	29
Uso.....	29
Impostazione del tempo di mantenimento in caldo.....	29
Preparare la macchina automatica per il caffè.....	29
Preparazione con chicchi di caffè.....	30
Preparazione con polvere di caffè.....	30
Interruzione dell'erogazione.....	30
Il caffè è pronto.....	30
Preparazione programmata del caffè tramite il timer.....	31

Terminare il funzionamento.....	31
Decalcificazione.....	31
Pulizia.....	31
Inserimento del supporto del filtro.....	31
Manutenzione del macinacaffè.....	31
Conservazione.....	32
Risoluzione di problemi.....	32
Dati tecnici.....	33
Smaltimento.....	33
Significato del simbolo "Eliminazione".....	33

Note generali

Prima di mettere in funzione questo apparecchio, leggere molto attentamente le istruzioni per l'uso e conservarle con cura unitamente al certificato di garanzia, allo scontrino e, se possibile, alla scatola di cartone con la confezione interna. Se passate l'apparecchio a terzi, consegnate anche le istruzioni per l'uso.

- Utilizzare l'apparecchio esclusivamente per scopi privati e conformemente al tipo di applicazione previsto. Questo prodotto non è stato concepito ai fini di un impiego in ambito industriale.
- Non utilizzarlo all'aperto. Proteggerlo dal calore, nonché dall'esposizione diretta ai raggi solari e dall'umidità (non immergerlo mai in sostanze liquide) e tenerlo a distanza da oggetti con spigoli affilati. Non utilizzare l'apparecchio con le mani umide. Nel caso in cui si bagni o si inumidisca l'apparecchio, staccare immediatamente la spina.
- Disattivare l'apparecchio e staccare sempre la spina dalla relativa presa (prendendo in mano la spina, non tirando il cavo) allorché non si utilizza l'apparecchio, quando si applicano degli accessori oppure nel caso in cui lo si debba pulire o si siano manifestate anomalie.
- **Non** mettere in funzione l'apparecchio senza sorveglianza. Spegnerlo sempre l'apparecchio, se si desidera uscire dalla stanza. Estrarre la spina dalla presa.
- Controllare regolarmente che l'apparecchio e il cavo non presentino tracce di danneggiamento. In tal caso l'apparecchio non deve più essere utilizzato.
- Utilizzare esclusivamente accessori originali.
- Per sicurezza tenere l'imballaggio (sacchetto di plastica, scatola, polistirolo, ecc.) fuori dalla portata dei bambini.

AVVISO:

Non lasciar giocare i bambini piccoli con la pellicola. **Pericolo di soffocamento!**

Avvertenze speciali di sicurezza per questo apparecchio

AVVISO: Rischio di ustioni!

- La piastra e la pentola diventano bollenti. Afferrare la pentola di vetro solo per il manico. La superficie della piastra di riscaldamento può essere ancora calda dopo aver usato l'apparecchio.
- Non aprire mai il coperchio del serbatoio dell'acqua durante la cottura.

ATTENZIONE:

L'apparecchio non deve essere immerso in acqua prima della pulizia. Consulta le istruzioni fornite nel capitolo "Pulizia".

- Usare l'apparecchio solo su superfici da lavoro livelli.
- Usare solo l'apparecchio quando l'acqua è nell'apposito contenitore.
- Non spostare l'apparecchio quando è in funzione.

- Quest'apparecchio può essere usato da bambini dagli 8 anni in su se sono supervisionati o istruiti riguardo l'uso sicuro dell'apparecchio comprendendo i pericoli a esso associati.
- La pulizia e la manutenzione utente non devono essere eseguiti da bambini, a meno che di età superiore agli 8 anni e non siano controllati.
- Tenere il dispositivo e il cavo fuori dalla portata dei bambini di età inferiore agli 8 anni.
- Il bambini non devono giocare con l'apparecchio.
- Gli apparecchi possono essere utilizzato da persone con ridotte capacità fisiche, sensoriali o mentali e mancanza di esperienza e conoscenza sotto la supervisione o grazie alle istruzioni sull'uso dell'apparecchio in modo sicuro e quando essi capiscono i pericoli potenziali derivanti dall'utilizzo dell'apparecchio.
- Non tentare di riparare l'apparecchio da soli. Contattare sempre un tecnico autorizzato. Se il cavo di alimentazione è danneggiato, farlo sostituire dal produttore, dall'agente addetto all'assistenza oppure da personale qualificato per evitare situazioni pericolose.

Utilizzo conforme alla destinazione

- Questo apparecchio serve per:
 - La macinatura di chicchi di caffè tostati e
 - La produzione di caffè dai chicchi.
- Usare l'apparecchio solo in un'area asciutto e al chiuso.
- È previsto per uso domestico e aree d'uso simili come ad esempio.
 - In cucine in negozi, uffici e altre aree commerciali;
 - Da ospiti in alberghi, motel e altre strutture.

Non è adatto all'uso in stabilimenti simili a Bed & Breakfast.

Disimballaggio dell'apparecchio

1. Rimuovere l'apparecchio dal materiale d'imballaggio.
2. Rimuovere tutto il materiale d'imballaggio come pellicola, materiale di riempimento, fascette per cavi e cartone.
3. Controllare l'integrità della confezione.
4. Nel caso in cui il contenuto dell'imballaggio sia incompleto o sei i danni sono evidenti, non mettere in funzione l'apparecchio. Restituirla immediatamente al rivenditore.
5. Rimuovere la pellicola protettiva dall'unità.

i NOTA:

Residui di produzione o polvere potrebbero essersi raccolti nell'apparecchio. Si consiglia di pulire l'apparecchio secondo il capitolo "Pulizia".

Etichetta informativa sull'apparecchio

Si prega di notare l'etichetta sul tappo del macinacaffè:



△ ATTENZIONE:

Non versare liquidi o polvere di caffè nel contenitore del caffè in grani!

Elementi di comando / Nella fornitura

Pagina 3:

- 1 Cono di macinazione superiore
- 2 Tappo del macinacaffè
- 3 Coperchio per il contenitore del caffè in grani
- 4 Cono di macinazione inferiore
- 5 Contenitore del caffè in grani
- 6 Pannello di controllo
- 7 Foro del troppo pieno e uscita del vapore
- 8 Supporto del filtro
- 9 Caraffa in vetro con coperchio

- 10 Spazzola di pulizia
- 11 Piastra termica
- 12 Vano portacavo
- 13 Indicatore del livello dell'acqua
- 14 Regolatore della finezza
- 15 Indicatore della finezza
- 16 Serbatoio dell'acqua
- 17 Coperchio del serbatoio dell'acqua

Pagina 4: Pannello di controllo (Figura A)

- 18 Spia del Programma 1
- 19 Pulsante del Programma 1
- 20 Spia del Programma 2
- 21 Pulsante del Programma 2
- 22 Display
- 23 Pulsante ore / minuti
- 24 Indicatore del numero di tazze
- 25 Pulsante del numero di tazze
- 26 Spia dell'intensità del caffè
- 27 Pulsante dell'intensità del caffè
- 28 Spia di selezione della funzione
- 29 Pulsante di selezione della funzione
- 30 Spia della modalità di funzionamento
- 31 Pulsante di avvio
- 32 Spia di funzionamento
- 33 Pulsante On/Off

Note per l'uso

Posizionamento

- Posizionare la macchina per caffè automatica su una superficie stabile e regolare. Mettere l'apparecchio in modo che non cada.
- Non mettere l'apparecchio vicino a fornelli a gas o elettrici o altre fonti di calore.

Normative europee sul risparmio energetico

❗ NOTA:

La direttiva europea 2009/125/CE (Direttiva sulla Progettazione Ecocompatibile) comprende misure per il risparmio energetico. Quanto segue si applica alle macchine per il caffè: il periodo di mantenimento in caldo è limitato a max. 40 minuti dopo di che l'apparecchio si spegne automaticamente. Ciò consente di ottenere una maggiore sicurezza e un minor consumo di energia.

Collegamento elettrico

1. Assicurarsi che l'alimentazione principale corrisponda alle specifiche tecniche dell'apparecchio. Le specifiche tecniche sono stampate sull'etichetta del modello.
2. L'apparecchio è dotato di un vano portacavi nella parte inferiore. Svolgere il cavo di alimentazione. Far passare il cavo di alimentazione attraverso una delle aperture per garantire la posizione stabile dell'unità.
3. Collegare il cavo di corrente ad una presa a parete installata correttamente e a terra da. La spia di funzionamento si accende.

Pannello di controllo

I pulsanti del dispositivo sono di tipo touch. Per selezionare le diverse funzioni, occorre premere brevemente o più a lungo il pulsante corrispondente.

Chicchi di caffè

⚠ ATTENZIONE:

Utilizzare solo chicchi di caffè tostato per la macinazione. L'utilizzo di chicchi di caffè crudi o congelati oppure di liquidi può danneggiare il macinacaffè.

Regolazione della finezza

Il macinacaffè ha più di 14 impostazioni della finezza.

Regolazione 1 = macinatura fine (caffè forte)
Regolazione 14 = macinatura grossolana (caffè leggero)

Il grado di finezza dipende dal proprio gusto. Il sapore è anche influenzato dal tipo e dalla tostatura dei chicchi di caffè. Con un po' di pratica, sarà facile capire quale impostazione della finezza è quella preferita.

❗ CONSIGLIO:

Per ottenere il miglior sapore, usare la quantità di chicchi di caffè che serve per una sola erogazione.

Chicchi di caffè rimanenti

Rimuovere i chicchi di caffè dal apparecchio se sono più vecchi di una settimana. Potrebbero aver perso il loro aroma e il gusto del caffè ne risulterebbe diminuito.

❗ NOTA:

Conservare i chicchi di caffè in un contenitore a tenuta stagna in frigorifero per garantire che il caffè mantenga il suo tipico aroma.

Messa in funzione

Impostazioni dell'orario

Dopo aver collegato l'alimentazione, il display visualizza l'ora.

1. Premere il pulsante $\frac{h}{min}$. Viene visualizzata l'ora.
2. Premere nuovamente il pulsante $\frac{h}{min}$, per impostare l'ora corrente.
3. Confermare l'immissione con il pulsante E_1 . Vengono visualizzati i minuti.
4. Ripetere i passaggi 2 e 3 per impostare i minuti. La macchina da caffè è pronta per il funzionamento.

❗ NOTA:

Se si tiene premuto il pulsante $\frac{h}{min}$ si avvia una modalità veloce.

Accensione e spegnimento dell'apparecchio

- Se non si preme alcun pulsante per 3 minuti, l'apparecchio passa automaticamente in modalità stand-by. Il display e tutte le spie si spengono.
- È possibile anche spegnere l'apparecchio manualmente tenendo premuto il pulsante E_1 per 2 secondi.
- Per riaccendere il dispositivo, tenere nuovamente premuto il pulsante E_1 per 2 secondi. Verranno visualizzati nuovamente l'orario e le ultime impostazioni del programma.

Prima di utilizzare l'apparecchio per la prima volta

Prima di fare il caffè per la prima volta mettere due volte in funzione l'apparecchio solo con acqua pulita e senza filtro in carta. Questo rimuove la polvere che potrebbe raccogliersi durante il trasporto. Seguire le istruzioni fornite in "Preparazione con polvere di caffè". Non riempirlo di polvere di caffè!

Uso

Impostazione del tempo di mantenimento in caldo

Impostare quanto a lungo si desidera che il caffè venga tenuto in caldo dopo l'erogazione.

❗ NOTA:

- Il tempo di mantenimento in caldo può essere impostato solo in modalità stand-by.
 - È possibile impostare qualsiasi periodo tra 5 e 40 minuti.
1. Tenere premuto il pulsante E_2 , finché il display $\square\square\square$ non indica l'orario.
 2. Utilizzare il pulsante $\frac{h}{min}$ per impostare il tempo di mantenimento in caldo richiesto.
 3. Confermare l'impostazione con il pulsante E_2 . Viene visualizzata di nuovo l'ora corrente.

Preparare la macchina automatica per il caffè

1. Chiudere il contenitore del caffè in grani.
2. Aprire il coperchio del serbatoio dell'acqua.
3. Riempire il serbatoio di acqua posteriore con acqua fredda secondo la quantità desiderata di tazze di caffè. Il livello dell'acqua viene visualizzato sull'indicatore.

❗ NOTA:

- Per il riempimento del serbatoio, potete utilizzare il bricco dell'apparecchio stesso.
- Versare solo la quantità di acqua che si desidera per le tazze. Il contenuto del serbatoio si svuota completamente durante ogni erogazione, indipendentemente dalle impostazioni.

⚠ ATTENZIONE:

Non riempire troppo il serbatoio! Non riempire al di là della marcatura 10.

4. Chiudete il coperchio del serbatoio dell'acqua.
5. **Fare riferimento alla figura B a pagina 4!** Ripiegate il bordo inferiore del filtro in carta (grandezza 1 x 4) e disponetelo nell'imbuto porta filtro. Il filtro di carta non può sporgere oltre il bordo del supporto del filtro!
6. Far scorrere il supporto del filtro all'interno dell'apparecchio fino a che si blocca con un suono udibile.

❗ NOTA:

Se il supporto del filtro non è inserita correttamente, un interruttore di sicurezza impedisce l'avvio dell'erogazione.

7. Collocare la caraffa sulla piastra di riscaldamento.

⚠ ATTENZIONE: Arresto gocce



L'apparecchio è dotato di un dispositivo di arresto gocce. Si chiude quando si rimuove il bricco del caffè. In questo modo il caffè non gocciola sulla piastra di riscaldamento se vi è ancora acqua nel filtro.

- Assicurarsi che il coperchio sia montato sul bricco per caffè. Aprire il dispositivo di arresto gocce.
- Se si dovesse trovare ancora acqua nel serbatoio, poggiarsi in tempo la caffettiera al di sotto. Il filtro potrebbe traboccare.
- Si prega di fare riferimento anche al capitolo ➔ *“Interruzione dell'erogazione”*.



8. Se si vuole preparare il caffè con la polvere, leggere il capitolo ➔ *“Preparazione con polvere di caffè”*.

Preparazione con chicchi di caffè

Procedere con descritto nei punti ➔ *“Preparare la macchina automatica per il caffè”*.

9. Aprire il contenitore del caffè in grani.
10. Utilizzare il regolatore (14) per impostare la finezza.
11. Inserire la quantità desiderata di chicchi di caffè nel macinatore. Non deve essere superata la capacità massima di riempimento pari a 150g.
12. Chiudere il contenitore del caffè in grani.
13. Premere il pulsante  per accendere il dispositivo.
14. Premere il pulsante , ripetutamente, fino all'accensione della spia accanto all'icona .

ⓘ NOTA:

Se non si desidera che il caffè venga tenuto in caldo dopo l'erogazione, premere il pulsante  fino all'accensione della spia accanto al simbolo  e della spia accanto alla dicitura „non-keep warm“.

15. Utilizzare il pulsante  per selezionare il numero di tazze di caffè che si desidera preparare.

ⓘ NOTA:



Ogni tocco del pulsante imposta un diverso numero di tazze. La spia rossa indica i numeri dispari, la spia verde indica i numeri pari di tazze.

16. È anche possibile impostare l'intensità del caffè. Utilizzare il pulsante  per determinare la quantità di caffè da macinare. Premere il pulsante più volte, fino all'accensione della spia accanto all'impostazione desiderata.

0 = Impostazione standard

+1/+2 = caffè più forte del 6% circa (più polvere di caffè)

-1/-2 = caffè più leggero del 6% circa (meno polvere di caffè)

17. Tenere premuto il pulsante  per 2 secondi per avviare la preparazione del caffè. Il display mostra una rotazione del segmento illuminato . Si accende la spia accanto alla dicitura “grind”. Il macinacaffè si sblocca e il caffè viene macinato.

ⓘ NOTA:

Se il supporto del filtro non è inserito correttamente, sul display appare questo simbolo: .

- Estrarre il supporto del filtro e inserirlo correttamente. Premere nuovamente il pulsante .



18. Dopo il processo di macinazione, la macchina blocca automaticamente il macinacaffè. Ora inizia il processo di erogazione. Si accende la spia di controllo accanto alla dicitura “brew”.

Preparazione con polvere di caffè



Procedere con descritto nei punti ➔ *“Preparare la macchina automatica per il caffè”*. Aggiungere la polvere di caffè prima di inserire il supporto del filtro nella macchina.



ⓘ NOTA:

Non mettere troppa polvere di caffè nel filtro per evitare fuoriuscite.

9. Premere il pulsante  per accendere il dispositivo.
10. Premere il pulsante , ripetutamente, fino all'accensione della spia accanto all'icona .

ⓘ NOTA:



Se non si desidera che il caffè venga tenuto in caldo dopo l'erogazione, premere il pulsante , fino all'accensione della spia accanto al simbolo  e della spia accanto alla dicitura „non-keep warm“.

11. Tenere premuto il pulsante  per 2 secondi per avviare la preparazione del caffè. Il display mostra una rotazione del segmento illuminato . Si accende la spia accanto alla dicitura “brew”.

Interruzione dell'erogazione**⚠ ATTENZIONE:**

Se si rimuove la caraffa di vetro durante l'erogazione, il processo non viene interrotto. Se non si appoggia di nuovo la caraffa di vetro sulla piastra entro 20 secondi, il caffè può versarsi oltre il bordo del portafiltro.

Se si desidera rimuovere la caraffa per un breve periodo di tempo durante il processo di erogazione, procedere nel modo seguente:

- Premere brevemente toccare il pulsante . La rotazione dei segmenti sul display si ferma. Si accende la spia di controllo accanto alla dicitura “brew”. L'erogazione si interrompe.
- Se si desidera continuare il processo di erogazione, appoggiare di nuovo la caraffa di vetro sulla piastra e ripremere brevemente il pulsante .

Il caffè è pronto

- Una volta terminata l'erogazione, la spia di controllo accanto alla dicitura “brew” si spegne. Se in precedenza è stato impostato un tempo di mantenimento in caldo, si accende la spia accanto alla dicitura “warm”. Il display mostra il simbolo . Inizia il processo di mantenimento in caldo. Il dispositivo tiene conto del tempo impostato.
- Una volta trascorso il tempo di mantenimento in caldo, la spia accanto alla dicitura “warm” si spegne. La spia accanto alla dicitura “clean” si illumina per ricordare di rimuovere il filtro di carta. Non si spegne fino a quando non si rimuove il supporto del filtro.
- Se non è stato impostato un tempo di mantenimento in caldo, o è attivata la funzione “non-keep warm”, la spia di controllo accanto alla dicitura “clean” si accende immediatamente dopo il processo di erogazione.
- Una volta che non fluisce più caffè dal filtro, potete togliere il bricco.
- Spegnete l'apparecchio.
- Desiderate tenere caldo il caffè rimasto? Lasciare l'apparecchio acceso fino al termine del periodo di mantenimento in caldo. Se si desidera mantenere caldo il caffè anche oltre il termine di tale periodo, versare il caffè rimanente in un thermos.

ⓘ NOTA:

Si raccomanda di estrarre immediatamente dalla macchina il supporto del filtro, per garantire che si asciughi.

⚠ AVVISO:

Se vuoi preparare subito dell'altro caffè, spegni per prima cosa il dispositivo. Lascialo raffreddare con il serbatoio dell'acqua aperto per evitare schizzi di acqua bollente durante il riempimento.

Preparazione programmata del caffè tramite il timer

È possibile impostare 2 diversi tempi di avvio della macchina per erogare il caffè in modo automatico.





⚠ ATTENZIONE:

Tutto deve essere pronto per la preparazione del caffè. Vedere il capitolo ➔ “Preparare la macchina automatica per il caffè”.

📌 NOTA:

Per l'avvio automatico della preparazione all'orario impostato, l'apparecchio deve essere in modalità standby.

Impostazione del timer di programmazione

1. Premere il pulsante  per accendere l'apparecchio.
2. Tenere premuto il pulsante  (programma 1) o  (programma 2) per 4 secondi. Si accende la spia corrispondente. Il display visualizza l'orario.
3. Utilizzate il pulsante  per impostare l'orario dell'avvio.
4. Confermare l'impostazione desiderata con il pulsante del relativo programma.
5. Utilizzare il pulsante  per impostare i minuti dell'orario di avvio.
6. Confermare l'impostazione desiderata con il pulsante del relativo programma. L'ora attuale appare nuovamente sul display.

Accensione e spegnimento del timer di programmazione

📌 NOTA:

È possibile attivare solo uno dei due timer programmati.



1. Premere il pulsante  per accendere l'apparecchio.
2. Premere il pulsante di programmazione del timer che si desidera attivare o disattivare. Se il timer è attivato, la spia di controllo corrispondente si accende sopra i pulsanti.

Terminare il funzionamento

1. Premere il pulsante  per spegnere l'apparecchio. (Modalità standby)
2. Scollegare il cavo di alimentazione dalla presa a muro.
3. Pulire il dispositivo dopo ogni utilizzo.

Decalcificazione

Una decalcificazione si rende necessaria se il tempo di preparazione aumenta notevolmente.

- Per decalcificare usare solo decalcificanti comunemente in commercio a base di acido citrico.
- Per cortesia dosare come indicato sull'imballaggio o sul foglio d'istruzioni accluso.
- Utilizzare il pulsante  per selezionare la funzione  e “non-keep warm”.

⚠ AVVISO:

- Poi far bollire 3-4 volte acqua fresca per togliere i residui di decalcificante.
- Non utilizzare caffè in polvere!
- **Non** usare quest'acqua come acqua potabile.

Pulizia

⚠ AVVISO:

- Staccate sempre la spina di collegamento alla rete elettrica, prima di procedere alla pulizia ed attendete che l'apparecchio si sia raffreddato.
- Non immergere l'apparecchio in acqua. Ne potrebbe conseguire un corto circuito o incendio.

⚠ ATTENZIONE:

- Non usare pagliette o altri oggetti abrasivi.
- Per la pulizia non usare detersivi forti o abrasivi.
- All'occorrenza pulite la parte esterna dell'apparecchio con panno leggermente umido – senza aggiunte di detersivi.
- Lavare la caraffa ed il filtro come al solito in acqua e detersivo per stoviglie. Utilizzate eventualmente una spazzola morbida.

Inserimento del supporto del filtro

Si prega di fare riferimento alla figura C a pagina 5.



- Pulire l'inserimento del supporto del filtro con un tovagliolo di carta dopo ogni utilizzo.
- Rimuovere i residui di polvere di caffè con una spazzola.

Manutenzione del macinacaffè

Mantenere il macinacaffè con cadenza settimanale. Fare riferimento alle figure da D a H a pagina 5.

📌 NOTA:

Svuotare il contenitore del caffè in grani utilizzando tutti i grani per la preparazione del caffè.

1. Inserire il supporto del filtro con un nuovo filtro nella macchina per raccogliere il caffè in polvere rimanente. In alternativa, è possibile appoggiare un contenitore asciutto sulla piastra di riscaldamento.
2. Premere il pulsante  per spegnere l'apparecchio.
3. Tenere premuto il pulsante  fino all'accensione della spia di controllo accanto alla dicitura “clean”. Dopo alcuni secondi, il macinacaffè si accende brevemente e si sblocca. La polvere di caffè rimanente cade. Il display mostra il simbolo .
4. Scollegare il cavo di alimentazione.
5. Aprire il contenitore del caffè in grani.
6. Ruotare la parte di bloccaggio del macinacaffè in senso orario per aprirla. Rimuoverla. (Fig. D)
7. Ruotare il regolatore del livello di granulosità in senso orario fino al livello più grossolano (Fig. E a)
8. Premere verso il basso l'indicatore di livello di finezza e ruotarlo il senso orario, fino a quando indica il punto rosso. (Fig. E b)

⚠ ATTENZIONE:

Non cercare di forzare la rotazione del regolatore! Reinserrire il tappo del macinacaffè e ripetere i passaggi da 1 a 8 fino a quando il regolatore si gira. Se il regolatore è completamente bloccato, portare la macchina da caffè in riparazione.

9. Estrarre il cono di macinazione superiore. (Fig. E c)
10. **⚠ AVVISO: Pericolo di lesioni!**
Le lame del cono sono taglienti.
11. Pulire accuratamente il cono di macinazione superiore con una spazzola e un panno asciutto.
12. Pulire accuratamente il tunnel del macinacaffè con una spazzola. (Fig. F a)
13. Aiutarsi con un aspirapolvere. Posizionare il tubo di aspirazione sopra il macinacaffè aperto e aspirare i residui. (Fig. F b)
14. Aspirare il tunnel del macinacaffè da sotto. (Fig. F c)
15. Reinserrire il cono di macinazione superiore pulito. Si prega di assicurarsi che la barra del cono di macinazione sia allineata con il simbolo  (Fig. G)
16. Girare la manopola del macinacaffè in senso antiorario sul livello di finezza 1, fino a quando si sblocca in modo udibile.
17. Inserire il tappo del macinacaffè e girarlo in senso orario. Si deve bloccare con un suono udibile. (Fig. H)

Conservazione

- Pulire l'apparecchio come descritto e lasciarlo asciugare completamente.
- Per lunghi periodi di non utilizzo si consiglia di conservare l'apparecchio nella confezione originale.
- Tenere sempre l'apparecchio fuori dalla portata dei bambini in un luogo asciutto e ben ventilato.

Risoluzione di problemi

I malfunzionamenti sono spesso causati da problemi lievi. Prima di contattare il servizio assistenza, si prega di verificare la seguente tabella:

Problema	Causa possibile	Note / Soluzione
L'apparecchio non funziona.	L'apparecchio non è collegato alla corrente.	Controllare la presa a muro con un apparecchio diverso. Inserire la spina correttamente nella presa a parete. Controllare il fusibile.
	L'apparecchio è difettoso.	Contattare il centro assistenza e un tecnico.
Blocco del filtro: i chicchi di caffè sono caduti sul bordo del filtro.	L'arresto goccia è chiuso: il bricco per caffè non è sulla piastra di riscaldamento oppure il coperchio non è sul bricco per caffè.	1. Spegner l'apparecchio. Scollegare il dispositivo dall'alimentazione principale. 2. Mettere il bricco del caffè con il coperchio sulla piastra di riscaldamento per drenare il filtro. 3. Smaltire il filtro di carta. 4. Pulire l'apparecchio come descritto.
	Troppa polvere di caffè nel filtro.	
Chicchi di caffè nel caffè.	Il filtro di carta è troppo piccolo.	Utilizzare un filtro di carta della dimensione "1 x 4".
	Troppa polvere di caffè nel filtro.	Utilizzare meno polvere di caffè.
Il processo di preparazione del caffè impiega troppo tempo.	Depositi di calcare si formano nell'apparecchio.	Decalcificare l'apparecchio come descritto.
L'apparecchio si spegne automaticamente.	Questo non è un malfunzionamento dell'apparecchio. Per rispettare la Direttiva sulla Progettazione Eco-compatibile (2009/125/CE), l'apparecchio si spegne automaticamente dopo massimo 40 minuti dalla fine dell'erogazione.	
L1	Il supporto del filtro è inserito in modo non corretto.	Estrarlo e reinserirlo. È necessario chiudere completamente con il lato superiore. Deve inserirsi con un suono udibile.
E1	Il supporto del filtro è sporco.	1. Pulire l'insero del supporto del filtro come descritto nel capitolo ➔ "Insero del supporto del filtro". 2. Scollegare il dispositivo dall'alimentatore. Attendere qualche secondo e ricollegarlo di nuovo.
E2		
E3	Il macinacaffè è inclinato.	1. Scollegare il cavo di alimentazione. 2. Effettuare la manutenzione come descritto nel capitolo ➔ "Manutenzione del macinacaffè".
	Il regolatore di livello di finezza è surriscaldato da un uso frequente.	1. Lasciare che il motore si raffreddi. 2. Scollegare il dispositivo dall'alimentatore. Attendere qualche secondo e ricollegarlo di nuovo.
E4	Il coperchio del macinacaffè è stato inserito in modo non corretto.	Inserire correttamente il coperchio del macinacaffè. Per cancellare il messaggio di errore, è necessario staccare la spina di alimentazione.
Il regolatore di livello di finezza non può essere regolato.	Un chicco di caffè si è incastrato.	Avviare un nuovo processo di macinazione e poi riprovare. Non forzare la rotazione del regolatore se è bloccato
Il macinacaffè diventa più lento e produce più rumore.	Forte sporcizia e oggetti estranei nel materiale da macinare.	Effettuare la manutenzione.

Dati tecnici

Modello:.....PC-KA 1138
Alimentazione rete:220 - 240 V~, 50/60 Hz
Consumo di energia: 900 W mass.*
Capacità: 1,3 litri
Classe di protezione: I
Peso netto: ca. 3,85 kg

(*Potenza totale di tutti i componenti)

Si riserva il diritto di apportare modifiche tecniche e di design nel corso dello sviluppo del prodotto.

Questo apparecchio è stato controllato sulla base di tutte le direttive CE attuali in vigore in questo settore, quali per esempio la normativa in materia di compatibilità elettromagnetica e la direttiva in materia di bassa tensione, ed è stato costruito conformemente alle norme di sicurezza più moderne.

Smaltimento

Significato del simbolo "Eliminazione"



Salvaguardare l'ambiente, gli elettrodomestici non vanno eliminati come rifiuti domestici.

Per l'eliminazione degli elettrodomestici, fare uso dei posti di raccolta previsti per questo tipo e porre quegli elettrodomestici che non sono più in uso.

Si contribuisce così ad evitare un effetto potenziale sull'ambiente e sulla salute, dovuto magari ad una eliminazione sbagliata.

Questo significa un contributo personale alla riutilizzazione, al riciclaggio e altre forme di utilizzazione di elettrodomestici ed apparecchi elettronici usati.

Si possono trovare le corrispondenti informazioni sugli appositi luoghi di raccolta, nelle amministrazioni dei comuni.

Instruction Manual

Thank you for choosing our product. We hope you will enjoy using the appliance.

Symbols in these Instructions for Use

Important information for your safety is specially marked. It is essential to comply with these instructions in order to avoid accidents and prevent damage to the appliance:

 **WARNING:**

This warns you of dangers to your health and indicates possible injury risks.

 **CAUTION:**

This refers to possible hazards to the appliance or other objects.

 **NOTE:** This highlights tips and information.

Contents

Overview of the Components.....	3
Illustrations A and B	4
Illustrations C - H	5
General Notes.....	34
Special Safety Instructions for this Appliance.....	34
Designated Use	35
Unpacking the Appliance.....	35
Information Sign on the Appliance	35
Overview of the Components/Delivery Scope	35
Notes on Use	35
Placement.....	35
European Regulations on Energy Saving	35
Electric Connection.....	36
Control panel.....	36
Coffee Beans	36
Adjustment of the Coarseness Setting.....	36
Remaining Coffee Beans.....	36
Initial Operation.....	36
Time Setting.....	36
Switch the Appliance On and Off.....	36
Before Using the Appliance for the First Time.....	36
Operation	36
Set the Warm-Keeping Time	36
Preparing the Coffee Machine.....	36

Preparation with Coffee Beans.....	36
Preparation with Coffee Powder.....	37
Interruption of the Brewing Process	37
The Coffee is Ready	37
Coffee Preparation with Programmed Timer Operation.....	37
Stop Operation	38
De-scaling	38
Cleaning	38
Filter Holder Insert	38
Maintenance of the Grinder	38
Storage	38
Troubleshooting.....	38
Technical Data.....	39
Disposal	39
Meaning of the "Dustbin" Symbol.....	39

General Notes

Read the operating instructions carefully before putting the appliance into operation and keep the instructions including the warranty, the receipt and, if possible, the box with the internal packing. If you give this appliance to other people, please also pass on the operating instructions.

- The appliance is designed exclusively for private use and for the envisaged purpose. This appliance is not fit for commercial use.
- Do not use it outdoors. Keep it away from sources of heat, direct sunlight, humidity (never dip it into any liquid) and sharp edges. Do not use the appliance with wet hands. If the appliance is humid or wet, unplug it immediately.
- When cleaning or putting it away, switch off the appliance and always pull out the plug from the socket (pull the plug itself, not the lead) if the appliance is not being used and remove the attached accessories.
- Do **not** operate the appliance without supervision. If you leave the room you should always turn the appliance off. Remove the plug from the socket.
- The appliance and the mains lead have to be checked regularly for signs of damage. If damage is found the appliance must not be used.
- Use only original spare parts.
- In order to ensure your children's safety, please keep all packaging (plastic bags, boxes, polystyrene etc.) out of their reach.

 **WARNING:**

Do not allow small children to play with the foil. There is a **danger of suffocation!**

Special Safety Instructions for this Appliance

 **WARNING: Risk of burns!**

- The hotplate and the pot get very hot. Only grab the glass pot by the handle. The surface of the warming plate may still be hot after having used the appliance.
- Never open the lid of the water reservoir during the cooking process.

 **CAUTION:**

The appliance must not be immersed in water for cleaning. Refer to the instructions provided in the chapter "Cleaning".

- Use the appliance only on a level work surface.
- Only use the appliance when water is filled into the water container.
- Do not move the appliance when it is in operation.
- This appliance can be used by children aged from 8 years and above if they have been given supervision or instruction concerning the safe use of the appliance understand the hazards involved.
- Cleaning and maintenance by the user shall not be made by children unless they are older 8 years and supervised.
- Keep the appliance and its cord out of reach of children less than 8 years.

- Children shall not play with the appliance.
- Appliances can be used by persons with reduced physical, sensory or mental capabilities or lack of experience and knowledge if they have been given supervision or instruction concerning use of the appliance in a safe way and if they understand the hazards involved.
- Do not try to repair the appliance on your own. Always contact an authorized technician. If the supply cord is damaged, it must be replaced by the manufacturer, its service agent or similarly qualified persons in order to avoid a hazard.

Designated Use

- This appliance is intended to be used for
 - Grinding of roasted coffee beans and
 - Cooking of pure bean coffee.
- Only use the appliance in a dry, indoor area.
- It is intended for domestic use and similar areas of use such as e.g.
 - In staff kitchens in shops, offices and other commercial areas;
 - By guests in hotels, motels and other accommodation facilities.

It is **not** intended for use in farm accommodation or Bed & Breakfast establishments.

Unpacking the Appliance

1. Remove the appliance from its packaging.
2. Remove all packaging materials such as films, filler material, cable clips and carton.
3. Check the contents for completeness.
4. In the event that the packaging content should be incomplete or if damages are noticeable, do not operate the appliance. Return it to the dealer immediately.
5. Remove the protection foil from the appliance.

i NOTE:

Production residue or dust may have collected on the appliance. We recommend cleaning the appliance according to chapter "Cleaning".

Information Sign on the Appliance

Please note the label on the cap of the grinder:



△ CAUTION:

Do not fill any liquids or coffee powder into the coffee bean container!

Overview of the Components/Delivery Scope

Page 3:

- 1 Upper grinding cone
- 2 Cap of the grinder
- 3 Cover for the coffee bean container
- 4 Lower grinding cone
- 5 Coffee bean container
- 6 Control panel
- 7 Overflow hole and steam outlet
- 8 Filter holder
- 9 Glass jug with lid
- 10 Cleaning brush
- 11 Hotplate
- 12 Cable storage
- 13 Water level indicator
- 14 Regulator of coarseness setting
- 15 Indicator of coarseness setting

- 16 Water tank
- 17 Water tank cover

Page 4: Control Panel (Figure A)

- 18 Indicator light Program 1
- 19 Program 1 button
- 20 Indicator light Program 2
- 21 Program 2 button
- 22 Display
- 23 Hours/minutes button
- 24 Indicator light Number of cups
- 25 Number of cups button
- 26 Indicator light Coffee strength
- 27 Coffee strength button
- 28 Indicator light Function selection
- 29 Function selection button
- 30 Indicator light Operating mode
- 31 Start button
- 32 Indicator light Operation
- 33 On/Off button

Notes on Use

Placement

- Place the automatic coffee maker on a stable and level surface. Place the appliance in such way that it cannot tip over.
- Do not place the appliance in close proximity to a gas or electric stove or any other heat source.

European Regulations on Energy Saving

i NOTE:

The European Directive 2009/125/EC (Ecodesign Directive) incorporates measurements for energy saving. The following applies to coffee makers: The keep-warm period is limited to max. 40 minutes after which the appliance turns off automatically. You benefit from better safety and lower energy consumption.

Electric Connection

1. Ensure that your mains power corresponds with the specifications of the appliance. The specifications are printed on the type label.
2. There is a cable storage at the bottom of the appliance. Unwind the required power cord. Pass the power cord through one of the openings to ensure the firm stand of the unit.
3. Connect the mains cable to a properly installed and earthed wall outlet. The indicator light for operation lights up.

Control panel

The buttons on the appliance are multi-functional touch buttons. To select the different functions, the corresponding button must either be briefly tapped, or pressed longer.

Coffee Beans

⚠ CAUTION:

Use only roasted coffee beans for grinding.
Raw, frozen or liquid coffee beans may damage the grinder.

Adjustment of the Coarseness Setting

The coffee grinder has got 14 different coarseness setting.

Stage 1 = finely ground (strong coffee)

Stage 14 = coarsely ground (mild coffee)

How fine or coarse you grind the coffee depends on your taste. The sort and roasting of the coffee beans also influence the taste. With a little practice, you easily will find out which coarseness setting is the right one for you.

ℹ RECOMMENDATION:

To reach the best flavour, use the amount of coffee beans you need for one brewing process only.

Remaining Coffee Beans

Remove the coffee beans from the appliance if they are older than one week. They maybe have lost their aroma and will reduce the flavour of your coffee.

ℹ NOTE:

Store coffee beans in a sealed, air-tight container in the refrigerator to ensure that the coffee will keep its typical flavour.

Initial Operation

Time Setting

After connecting the appliance the power supply, the time will flash in the display.

1. Tap the $\frac{h}{min}$ button. The hours will flash.
2. Tap the $\frac{h}{min}$ button again, to set the current hour.
3. Confirm your setting with the \mathcal{C}_1 button. The minutes will flash.
4. Repeat step 2 and 3 to set the current minute. Your coffee machine is now ready for operation.

ℹ NOTE:

If you keep the $\frac{h}{min}$ button pressed, a fast mode starts.

Switch the Appliance On and Off

- If you do not press any button for 3 minutes, the appliance switches into standby- mode automatically. The display and all indicator lights will turn off.
- You also can switch off the appliance manually by pressing and holding the \odot button for 2 seconds.
- To switch on the appliance again, press and hold the \odot button for 2 seconds again. The time and the last program settings will be displayed again.

Before Using the Appliance for the First Time

Before making coffee for the first time operate the appliance twice with clean water only and without paper filter. This removes dust, which may have collected during transport. Follow the instructions given under the chapter "Preparation with Coffee Powder". Do not fill in coffee powder!

Operation

Set the Warm-Keeping Time

Set the time period you want your coffee to be kept warm after the brewing process.

ℹ NOTE:

- The warm-keeping time can only be set whilst standby- mode.
- You can set any time between 5 and 40 minutes.

1. Press and hold the \mathcal{C}_2 button, until the display shows the time 0005.
2. Use the $\frac{h}{min}$ button to set the required warm-keeping time.
3. Confirm your setting with the \mathcal{C}_2 button. The current time is displayed again.

Preparing the Coffee Machine

1. Close the coffee bean container.
2. Open the lid of the water tank.
3. Fill cold water according to the desired amount of cups of coffee into the rear water tank. The water level is displayed on the indicator.

ℹ NOTE:

- You can use the pot to fill the water tank.
- Pour in only as much water as you want to brew cups. The content of the water tank will be emptied completely during each brewing process, regardless of the settings.

⚠ CAUTION:

Do not overfill the tank! Do not fill it above the **10** mark.

4. Now close the lid of the water tank.
5. **Refer to figure B on page 4!** Turn over the lower fold of the paper filter (size 1 x 4) and place it in the filter funnel. The paper filter may not protrude over the edge of the filter holder!
6. Slide the filter holder into the appliance until it will lock in audible.

ℹ NOTE:

A safety switch prevents the start of the brewing process if the filter holder is not inserted correctly.

7. Place the jug onto the warming plate.

⚠ CAUTION: Drip stop

Your appliance comes with a drip stop. It closes when removing the coffee pot. This prevents the coffee from dripping onto the warming plate if there is still water in the filter.



- Ensure that the lid is attached to the coffee pot. It opens the drip stop.
- If there is still water in the tank, place the pot underneath as soon as possible. Otherwise the filter might overflow.
- Please also refer to the chapter ➔ "Interruption of the Brewing Process".

8. If you want to make your coffee with coffee powder, read the chapter ➔ "Preparation with Coffee Powder".



Preparation with Coffee Beans

Please follow the instructions under points ➔ "Preparing the Coffee Machine".

9. Open the coffee bean container.
10. Use the regulator (14) to adjust the coarseness setting.
11. Fill the desired amount of coffee beans into the grinder. The maximum filling capacity of 150 g may not be exceeded.
12. Close the coffee bean container.

13. Press the  button to turn on the appliance.
14. Tap the  button repeatedly, until the indicator light beside  icon lights up.

NOTE:

If you do not want your coffee to be kept warm after the brewing process, tap the  button until the indicator light beside the  symbol **as well as** the indicator light beside “non-keep warm” lights up.



15. Use the button  to select the number of cups of coffee you want to brew.

NOTE:

Each touch of the button changes to a different number of cups. The red control light indicates the odd numbers, the green control light indicates the even numbers of cups.

16. You also have influence on the strength of the coffee. Use the  button to determine, whether more or less coffee will be ground. Tap the button repeatedly, until the indicator light next to the desired setting switches on.

- 0 = Standard setting
- +1/+2 = approx. + 6 % stronger coffee (more coffee powder)
- 1/-2 = approx. - 6 % more mild coffee (less coffee powder)

17. Press and hold the  button for 2 seconds to start the coffee preparation. The display shows a rotation of the segment lighting . The indicator light next to “grind” flashes. The coffee grinder will be unlocked and the coffee will be ground.

NOTE:

If the filter holder is not inserted correctly, the following symbol appears in the display: .

- Pull out the filter holder and insert it correctly. Press the  button again.



18. After the grinding process, the appliance automatically locks the coffee grinder. Now the brewing process starts. The control lamp next to “brew” flashes.

Preparation with Coffee Powder



Please follow the instructions under points ➔ “*Preparing the Coffee Machine*”. Add coffee powder before you insert the filter holder into the coffee machine.



NOTE:

Do not put too much coffee powder into the filter to avoid spillage.

9. Press the  button to turn on the appliance.
10. Tap the  button repeatedly, until the indicator light beside  icon lights up.

NOTE:



If you do not want your coffee to be kept warm after the brewing process, tap the  button until the indicator light beside the  symbol **as well as** the indicator light beside “non-keep warm” lights up.

11. Press and hold the  button for 2 seconds to start the coffee preparation. The display shows a rotation of the segment lighting . The indicator light next to „brew“ flashes.

Interruption of the Brewing Process**CAUTION:**

If you remove the glass jug during the brewing process, the process is not stopped. If you do not place back the glass jug onto the hotplate within 20 seconds, the coffee may run over the edge of the filter holder.

If you want to remove the jug for a short time during the brewing process, proceed as follows:

- Briefly tap the  button. The rotation of the segments in the display stops. The control lamp next to “brew” lights up. The brewing process stops.
- If you want to continue the brewing process, place back the glass jug onto on the hotplate and briefly tap the  button again.

The Coffee is Ready

- Once the brewing process is finished, the control lamp next to “brew” turns off. If you have previously set a keep- warm time, the indicator light next to “warm” flashes. The display shows . The warm-keeping process starts. The appliance counts up to the set time.
- After the keep-warm period has elapsed, the light next to “warm” switches off. The indicator light next to “clean” lights up on to remind you to dispose of the paper filter. It will not switch off until you remove the filter holder.
- If you have not set a keep-warm time, or the “non-keep warm” function is activated, the control light next to “clean” lights up immediately after the brewing process.
- When no more coffee is flowing through the filter you can remove the pot.
- Turn the appliance off.
- Would you like to keep the remaining coffee warm? Leave the appliance turned on until the end of the keep-warm period. If you wish to keep the coffee warm even after the keep-warm period has finished, pour the remaining coffee into a thermal flask.

NOTE:

We recommend to pull out the filter holder out of the coffee machine immediately, to ensure that the filter holder insert dries out.

WARNING:

If you want to make another pot of coffee immediately, switch off the appliance first. Let it cool down with the water tank open in order to avoid hot water splashing when refilling with water.

Coffee Preparation with Programmed Timer Operation

You have the option to set 2 different starting times for your coffee machine to start with the coffee automatically.





CAUTION:

Everything must be ready for the preparation of the coffee. See chapter ➔ “*Preparing the Coffee Machine*”.

NOTE:

For automatic start of preparation at the set time, the appliance need to be in standby-mode.

Set the Program Timer

1. Press the  button to switch on the appliance.
2. Press and hold the  (program 1) or  (program 2) button for 4 seconds. The corresponding indicator light flashes. The display shows the time.
3. Use the  button to set the hour of the start time.
4. Confirm your desired setting with the relevant program button.
5. Use the  button to set the minutes of the start time.
6. Confirm your desired setting with the relevant program button. The current time appears in the display again.

Switch the Program Timer On/Off**NOTE:**

You are only able to activate one of the two program timers.



1. Press the  button to switch on the appliance.
2. Tap the program button of the timer you want to activate or disable. If the timer is activated, the corresponding control lamp lights up above the buttons.

Stop Operation

1. Press the  button to switch off the appliance. (Standby mode)
2. Unplug the power cord from the wall outlet.
3. Clean the appliance after each use.

De-scaling

De-scaling is necessary when the brewing time increases substantially.

- Use only commercially available citrus acidbased de-scaler.
- Follow the recommended instructions for use.
- Use the  button to select the function  and “non-keep warm”.

WARNING:

- Afterwards you should boil fresh water in the pot three or four times in order to rinse out residues of the descaling agent.
- Do not use any coffee powder!
- Do **not** use this water for consumption.

Cleaning

WARNING:

- Before cleaning, always remove the mains plug and wait until the appliance has cooled down.
- Do not immerse the appliance in water. Otherwise this might result in an electric shock or fire.

CAUTION:

- Do not use a wire brush or any abrasive items.
- Do not use any acidic or abrasive detergents.
- The exterior of the appliance should be cleaned as necessary with a slightly damp cloth – without any additives.
- The coffee pot and the filter pad should be cleaned by rinsing in warm water. Use a soft brush if necessary.

Filter Holder Insert

Please refer to figure C on page 5.



- Wipe the filter holder insert with a paper towel after each use.
- Remove the coffee powder residue with a cleaning brush.

Maintenance of the Grinder

Maintain the grinder on a weekly basis. Refer to figures D to H on page 5.



NOTE:

Empty the coffee bean container best by using all beans for the coffee preparation.

1. Insert the filter holder with a new filter bag into the coffee machine to catch the remaining coffee powder. Alternatively, you can place a dry container onto the hot plate.
2. Press the  button to switch off the appliance.
3. Press and hold the  button until the control light next to “clean” flashes. After a few seconds, the grinder will turn briefly and unlock. The remaining coffee powder falls out. The display shows .
4. Unplug the power cord.
5. Open the coffee bean container.
6. Rotate the lock part of the grinder clockwise to open. Take it off. (Fig. D)
7. Turn the regulator of the coarseness level clockwise to the coarsest level (Fig. E a)
8. Press down on the coarseness level indicator and turn the regulator clockwise, until the indicator points to the red dot. (Fig. E b)

CAUTION:

Do not try to turn the regulator by force! Reinsert the grinder cap and repeat steps 1 - 8 until the regulator turns. If the regulator is completely blocked, hand in your coffee machine for repair.

9. Pull out the upper grinding cone. (Fig. E c)
10.  **WARNING: Risk of injury!**
The blades of the cone are sharp.
11. Carefully clean the upper grinding cone with a cleaning brush and a dry cloth.
12. Carefully clean the grinder tunnel with a cleaning brush. (Fig. F a)
13. Take a vacuum for help. Place the suction hose over the open grinder and vacuum out the residues. (Fig. F b)
14. Vacuum the grinder tunnel from below. (Fig. F c)
15. Re-insert the cleaned upper grinding cone. Please make sure that the bar of the grinding cone is in line with the symbol  (Fig. G)
16. Turn the knob of the grinder counter-clockwise over coarseness setting 1, until it audibly unlocks.
17. Insert the grinder cap and turn it clockwise. It must audibly lock in. (Fig. H)

Storage

- Clean the appliance as described and let it dry completely.
- For longer periods of non-use we recommend storing the appliance in its original packaging.
- Always store the appliance in a well-ventilated and dry place out of reach of children.

Troubleshooting

Malfunctions are often just caused due to minor problems. Before contacting our customer service, please check the table below:

Problem	Possible cause	Notes / Solution
The appliance does not work.	The appliance is not connected to mains power.	Check the wall outlet with a different appliance. Insert the plug properly in the wall outlet. Check the fuse.
	The appliance is defective.	Contact our service or a repair center.
Filter blockage: coffee grounds spill over the edge of the filter.	The drip stop is closed: The coffee pot is not on the warming plate or the lid is not on the coffee pot.	1. Switch the appliance off. Disconnect from mains power supply. 2. Put the coffee pot with lid on the warming plate so that the filter is emptied.
	Too much coffee powder in the filter.	3. Dispose of the paper filter. 4. Clean the appliance as described.

Problem	Possible cause	Notes / Solution
Coffee grounds in the coffee.	The paper filter is too small.	Use a paper filter size "1 x 4".
	Too much coffee powder in the filter.	Use less coffee powder.
The brewing process takes too long.	Limescale deposits in the appliance.	Decalcify the appliance as described.
The appliance turns off automatically.	This is not a malfunction of the appliance. In order to comply with the Ecodesign Directive (2009/125/EC), the appliance turns off automatically after max. 40 minutes after the brewing process has finished.	
L3	The filter holder is inserted incorrectly.	Pull it out and insert it again. It need to close up with the upper side completely. It must audibly lock into place.
E1	The filter holder is dirty.	<ol style="list-style-type: none"> 1. Clean the filter holder insert of the appliance as described in the chapter ➔ "Filter Holder Insert". 2. Disconnect the unit from the power supply. Wait a few seconds and reconnect again.
E2		
E3	The grinder is tilted.	<ol style="list-style-type: none"> 1. Unplug the power cord. 2. Carry out maintenance as described under chapter ➔ "Maintenance of Grinder".
	The coarseness level regulator is overheated by frequent use.	<ol style="list-style-type: none"> 1. Allow the engine to cool down. 2. Disconnect the unit from the power supply. Wait a few seconds and reconnect again.
E4	The grinder lid was inserted incorrectly.	Insert the grinder lid correctly. To clear the error message, you have to pull out the mains plug.
The coarseness level regulator cannot be adjusted.	A bean has jammed.	Start a new grinding process and then try again. Do not force the blocked regulator to turn.
The grinder becomes slower and louder.	Heavy contamination and foreign objects in the grist.	Carry out maintenance.

Technical Data

Model:.....PC-KA 1138
 Power supply:.....220 - 240 V~, 50/60 Hz
 Power consumption: 900 W max.*
 Filling quantity: 1,3 Litre
 Protection class:..... I
 Net weight: approx. 3,85 kg
 (*Total output of all components)

The right to make technical and design modifications in the course of continuous product development remains reserved.

This appliance has been tested according to all relevant current CE guidelines, such as electromagnetic compatibility and low voltage directives, and has been constructed in accordance with the latest safety regulations.

Disposal

Meaning of the "Dustbin" Symbol



Protect our environment: do not dispose of electrical equipment in the domestic waste.

Please return any electrical equipment that you will no longer use to the collection points provided for their disposal.

This helps avoid the potential effects of incorrect disposal on the environment and human health.

This will contribute to the recycling and other forms of re-utilisation of electrical and electronic equipment.

Information concerning where the equipment can be disposed of can be obtained from your local authority.

Instrukcja obsługi

Dziękujemy za wybór naszego produktu. Mamy nadzieję, że korzystanie z urządzenia sprawi Państwu radość.

Symbole użyte w tej instrukcji obsługi

Ważne informacje dotyczące bezpieczeństwa użytkownika są specjalnie wyróżnione. Koniecznie stosuj się do tych wskazówek, aby uniknąć wypadków i uszkodzenia urządzenia.

OSTRZEŻENIE:

Ostrzega przed zagrożeniami dla zdrowia i wskazuje na potencjalne ryzyko obrażeń.

UWAGA:

Wskazuje na potencjalne zagrożenia dla urządzenia lub innych przedmiotów.

 **WSKAZÓWKA:** Wyróżnia porady i informacje ważne dla użytkownika.

Spis treści

Przegląd elementów obsługi	3
Rysunki A i B	4
Rysunki C-H	5
Ogólne uwagi	40
Specjalne wskazówki związane z bezpieczną obsługą tego urządzenia	40
Użytkowanie zgodnie z przeznaczeniem	41
Wypakowanie urządzenia	41
Tabliczka informacyjna na urządzeniu	41
Przegląd elementów obsługi / Zakres dostawy	41
Wskazówki dotyczące użytkowania	42
Umieszczenie	42
Europejskie przepisy dotyczące oszczędzania energii	42
Połączenie elektryczne	42
Panel sterowania	42
Ziarna kawy	42
Regulacja grubości mielenia	42
Pozostałe ziarna kawy	42
Uruchomienie	42
Ustawianie godziny	42
Włączanie i wyłączanie urządzenia	42
Przed użyciem urządzenia po raz pierwszy	42
Obsługa	42
Ustawianie czasu podgrzewania	42
Przygotowanie automatu do kawy	42
Parzenie kawy z kawy ziarnistej	43
Parzenie kawy z kawy mielonej	43
Przerywanie procesu parzenia	43
Koniec parzenia kawy	43
Przygotowanie kawy o zaprogramowanym czasie	44

Czynność wyłączenia	44
Odkamienianie	44
Czyszczenie	44
Uchwyt filtra	44
Konserwacja młynka	44
Przechowywanie	45
Usterki i sposoby ich usuwania	45
Dane techniczne	46
Warunki gwarancji	46
Usuwanie	46
Znaczenie symbolu „Pojemnik na śmieci”	46

Ogólne uwagi

Przed uruchomieniem urządzenia proszę bardzo dokładnie przeczytać instrukcję obsługi. Proszę zachować ją wraz z kartą gwarancyjną, paragonem i w miarę możliwości również kartonem z opakowaniem wewnętrznym. Przekazując urządzenie innej osobie, oddaj jej także instrukcję obsługi.

- Proszę wykorzystywać urządzenie jedynie dla prywatnego celu, jaki został przewidziany dla urządzenia. Urządzenie to nie zostało przewidziane do użytku w ramach działalności gospodarczej.
- Proszę nie korzystać z urządzenia na zewnątrz. Proszę trzymać urządzenie z daleka od ciepła, bezpośredniego promieniowania słonecznego, wilgoci (w żadnym wypadku nie zanurzać w substancjach płynnych) oraz ostrych krawędzi. Proszę nie obsługiwać urządzenia wilgotnymi dłońmi. Jeżeli urządzenie jest wilgotne lub mokre, proszę natychmiast wyciągnąć wtyczkę.
- Jeżeli nie korzystacie Państwo z urządzenia, jeżeli chcecie Państwo zamontować jakieś akcesoria, w celu wyczyszczenia lub w przypadku jakichkolwiek zakłóceń, proszę zawsze wyłączyć urządzenie i wyjąć wtyczkę z gniazdka (należy ciągnąć za wtyczkę, nie za przewód).
- Pracującego urządzenia **nie** należy pozostawiać bez nadzoru. Przed opuszczeniem pomieszczenia urządzenie należy zawsze wyłączyć i wyciągać wtyczkę sieciową z gniazda.
- Należy regularnie sprawdzać, czy urządzenie i kabel sieciowy nie są uszkodzone. W razie uszkodzenia należy przestać korzystać z urządzenia.
- Proszę stosować tylko oryginalne akcesoria.
- Dla bezpieczeństwa dzieci proszę nie zostawiać swobodnie dostępnych części opakowania (torby plastikowe, kartony, styropian itp.).

OSTRZEŻENIE:

Nie pozwalaj dzieciom bawić się folią. **Niebezpieczeństwo uduszenia!**

Specjalne wskazówki związane z bezpieczną obsługą tego urządzenia

OSTRZEŻENIE: Gorąca powierzchnia!

- Płyta grzewcza i garnek bardzo się nagrzewają. Chwytać szklane naczynie tylko za pomocą uchwytu. Po użyciu urządzenia powierzchnia płyta grzejna może być gorąca.
- Podczas procesu gotowania nigdy nie otwierać zbiornika z wodą.

UWAGA:

Urządzenia nie wolno zanurzać w wodzie podczas czyszczenia. Sprawdzić instrukcje w rozdziale „Czyszczenie”.

- Urządzenie powinno być używane wyłącznie na płaskiej powierzchni roboczej.

- Korzystać z urządzenia wyłącznie, gdy w zbiorniku znajduje się woda.
- Nie poruszać urządzeniem, kiedy pracuje.
- Urządzenie może być użytkowane przez dzieci od 8 roku, jeśli znajdują się pod nadzorem lub zostały poinstruowane odnośnie użytkowania urządzenia w bezpieczny sposób i rozumieją związane z tym ryzyko.
- Dzieci nie mogą zajmować się czyszczeniem ani konserwacją urządzenia, chyba, że ukończyły 8 lat i są nadzorowane.
- Trzymać urządzenie i jego przewód z dala od dzieci poniżej 8 roku życia.
- Dzieciom nie wolno bawić się urządzeniem.
- Urządzenia mogą być użytkowane przez osoby z ograniczonymi zdolnościami fizycznymi, czuciowymi lub mentalnymi oraz bez doświadczenia i wiedzy w zakresie użytkowania, jeśli znajdują się pod nadzorem lub zostały poinstruowane odnośnie użytkowania urządzenia w bezpieczny sposób i rozumieją związane z tym ryzyko.
- Nie próbować naprawiać urządzenia samodzielnie. Skontaktować się z pracownikiem autoryzowanego serwisu. Jeśli przewód zasilania jest uszkodzony, należy go wymienić u producenta, przedstawiciela serwisu lub podobnie wykwalifikowanej osoby, aby uniknąć zagrożenia.

Użytkowanie zgodnie z przeznaczeniem

- Urządzenie to służy do
 - Mielenia palonych ziaren kawy oraz
 - Parzenia kawy z kawy ziarnistej.
- Korzystać z urządzenia tylko na suchym obszarze wewnątrz budynków.
- Urządzenie przeznaczone jest do użytku domowego oraz podobnych obszarów użytkowania, jak przykładowo:
 - W kuchniach dla personelu w sklepach, w biurach i innych miejscach komercyjnych;
 - Przez gości w hotelach, motelach i innych miejscach, gdzie przyjmowani są goście.

Nie jest przeznaczone do użytkowania w gospodarstwach agroturystycznych oraz miejscach typu „nocleg ze śniadaniem”.

Wypakowanie urządzenia

1. Wyjmij urządzenie z opakowania.
2. Usuń wszystkie elementy opakowania, takie jak folia, materiał wypełniający, zaciski do kabli i karton.
3. Sprawdź, czy w opakowaniu znajdowały się wszystkie elementy.
4. W razie, gdy zawartość opakowania jest niepełna lub jest zauważalnie uszkodzona nie wolno korzystać z urządzenia. Należy zwrócić je bezzwłocznie do sprzedawcy.
5. Zdejmij folię ochronną z urządzenia.

i WSKAZÓWKA:

Na urządzeniu może występować osad produkcyjny lub kurz. Zalecane jest wyczyszczenie urządzenia zgodnie z rozdziałem „Czyszczenie”.

Tabliczka informacyjna na urządzeniu

Proszę zwrócić uwagę na etykietę na pokrywie młynka:



△ UWAGA:

Nie wlewać żadnych płynów ani nie wsypuj zmielonej kawy do pojemnika na ziarna kawę!

Przegląd elementów obsługi / Zakres dostawy

Strona 3:

- 1 Górne żarno
- 2 Pokrywa młynka
- 3 Pokrywa pojemnika na kawę ziarnistą
- 4 Dolne żarno
- 5 Pojemnik na ziarna kawy
- 6 Panel kontrolny
- 7 Otwór przelewowy i wylot pary
- 8 Uchwyt filtra
- 9 Dzbaneł szklany z pokrywką
- 10 Szczoteczka do czyszczenia
- 11 Płyta grzejna
- 12 Schowek na kabel
- 13 Wskaźnik poziomu wody
- 14 Regulacja grubości mielenia
- 15 Wskaźnik grubości mielenia
- 16 Zbiornik na wodę
- 17 Pokrywa pojemnika wody

Strona 4: Panel sterowania (rysunek A)

- 18 Wskaźnik Programu 1
- 19 Przycisk Programu 1
- 20 Wskaźnik Programu 2
- 21 Przycisk Programu 2
- 22 Wyświetlacz
- 23 Przycisk godziny / minut
- 24 Wskaźnik ilości kubków
- 25 Przycisk ilości kubków
- 26 Wskaźnik mocy kawy

- 27 Przycisk mocy kawy
- 28 Wskaźnik wyboru funkcji
- 29 Przycisk wyboru funkcji
- 30 Wskaźnik trybu pracy
- 31 Przycisk start
- 32 Wskaźnik pracy
- 33 Przycisk włączania / wyłączania

Wskazówki dotyczące użytkowania

Umieszczenie

- Automatem ekspres do kawy należy postawić na stabilnej i równej powierzchni. Urządzenie należy ustawić w taki sposób, aby się nie przewróciło.
- Urządzenia nie należy stawiać w pobliżu piecyka gazowego lub elektrycznego ani żadnego innego źródła ciepła.

Europejskie przepisy dotyczące oszczędzania energii

WSKAZÓWKA:

Europejska Dyrektywa 2009/125/EC (Dyrektywa Eco-design) zawiera informacje dotyczące oszczędzania energii.

Poniższe dotyczy urządzeń do parzenia kawy: Okres utrzymywania ciepła ogranicza się do maks. 40 minut, po czym urządzenie wyłącza się automatycznie.

W ten sposób korzystamy na zwiększonym bezpieczeństwie oraz niższym zużyciu energii.

Połączenie elektryczne

1. Upewnij się, że napięcie sieci jest zgodne ze specyfikacjami urządzenia. Specyfikacje znajdują się na tabliczce znamionowej.
2. Na dole urządzenia znajduje się miejsce na kabel. Rozwiń przewód zasilający. Przeprowadź przewód zasilający przez jeden z otworów, aby zapewnić stabilność urządzenia.
3. Podłącz przewód zasilający do odpowiednio zainstalowanego i uziemionego gniazdka ściennego. Wskaźnik pracy zaświeci się.

Panel sterowania

Przyciski na urządzeniu to wielofunkcyjne przyciski dotykowe. Aby wybrać różną funkcję, odpowiedni przycisk musi być albo krótko naciśnięty, albo wciśnięty na dłużej.

Ziarna kawy

UWAGA:

Używaj tylko palonych ziaren kawy.

Surowe, mrożone lub ziarna kawy w płynie mogą uszkodzić młynek.

Regulacja grubości mielenia

Młynek do mielenia kawy posiada ponad 14 ustawień grubości kawy.

Stopień 1 = drobno mielona (mocna kawa)

Stopień 14 = grubo mielona (łagodna kawa)

Grubość mielenia kawy zależy od Twojego gustu. Rodzaj palenia kawy ma również wpływ na jej smak. Przy odrobinie praktyki łatwo będzie ustalić, które ustawienie grubości mielenia kawy jest w sam raz dla Ciebie.

ZALECENIE:

Aby osiągnąć najlepszy smak, używaj tylko tyle kawy, ile potrzeba do jednego parzenia.

Pozostałe ziarna kawy

Usuń ziarna kawy z urządzenia, jeśli są starsze niż tydzień. Prawdopodobnie straciły już swój aromat i pogorszą smak Twojej kawy.

WSKAZÓWKA:

Ziarna kawy przechowuje w zamkniętym, szczelnym pojemniku w lodówce, aby upewnić się, że kawa zachowa swój typowy smak.

Uruchomienie

Ustawianie godziny

Po podłączeniu urządzenia do prądu, na wyświetlaczu pojawi się godzina.

1. Stuknij w przycisk $\frac{h}{min}$. Zaświeci się godzina.
2. Stuknij ponownie w przycisk $\frac{h}{min}$, aby ustawić aktualną godzinę.
3. Potwierdź ustawienie przyciskiem \odot_1 . Zaświecą się minuty.
4. Powtórz kroki 2 i 3, aby ustawić minuty. Ekspres jest teraz gotowy do pracy.

WSKAZÓWKA:

Jeśli przytrzymasz przycisk $\frac{h}{min}$, włączy się szybki tryb.

Włączanie i wyłączanie urządzenia

- Jeśli nie naciśniesz żadnego przycisku przez 3 minuty, urządzenie przełączy się automatycznie w tryb czuwania. Na wyświetlaczu zgasną wszystkie wskaźniki.
- Można również wyłączyć urządzenie ręcznie poprzez naciśnięcie i przytrzymanie przycisku \odot przez 2 sekundy.
- Aby włączyć urządzenie ponownie, naciśnij i przytrzymaj przycisk \odot przez 2 sekundy. Godzina i ostatnie ustawienia programu wyświetlone zostaną ponownie.

Przed użyciem urządzenia po raz pierwszy

Przed pierwszym zaparzeniem kawy urządzenie powinno wykonać dwukrotną pracę tylko z czystą wodą i bez papierowego filtra. Umożliwi to usunięcie kurzu, który mógł się zebrać podczas transportu. Należy wykonać instrukcje podane w rozdziale „Parzenie kawy z kawy mielonej”. Nie napełniaj zmieloną kawą!

Obsługa

Ustawianie czasu podgrzewania

Ustaw okres czasu, przez który urządzenie ma podgrzewać Twoją kawę po zaparzeniu.

WSKAZÓWKA:

- Czas podgrzewania można ustawić tylko w trybie oczekiwania.
- Możesz ustawić przedział czasu pomiędzy 5 a 40 minut.

1. Wciśnij i przytrzymaj przycisk \odot_2 , aż wyświetlacz $\square\square\square\square$ pokaże czas.
2. Użyj przycisku $\frac{h}{min}$ aby ustawić żądany czas podgrzewania.
3. Potwierdź ustawienie przyciskiem \odot_2 . Na wyświetlaczu zostanie ponownie wyświetlona aktualna godzina.

Przygotowanie automatu do kawy

1. Zamknij pojemnik na kawę ziarnistą.
2. Otwórz pokrywę zbiornika na wodę.
3. Wlej zimną wodę do znajdującego się z tyłu zbiornika na wodę zgodnie z żądaną liczbą filiżanek kawy. Poziom wody można odczytać za pomocą wskaźnika.

WSKAZÓWKA:

- Do napełnienia zbiornika wody można użyć dzbanka.
- Wlej tylko tyle wody, ile potrzeba do zaparzenia żądanej ilości kawy. Zbiornik jest opróżniany całkowicie w każdym procesie parzenia, niezależnie od ustawienia.

△ UWAGA:

Nie należy przepelniać zbiornika! Nie napełniaj zbiornika powyżej kreski 10.

4. Zamknąć pokrywę pojemnika na wodę.
5. **Patrz: rys. B na str. 4!** Otworzyć pokrywę filtra. Zagiąć dolną krawędź filtra papierowego (rozmiar 1 x 4). Filtr papieru nie może wystawać poza krawędź uchwytu filtra!
6. Wsuń uchwyt filtra w urządzenie, aż się słyszalnie zablokuje.

i WSKAZÓWKA:

Wyłącznik bezpieczeństwa zapobiega uruchomieniu procesu parzenia, jeżeli uchwyt filtra nie jest włożony prawidłowo

7. Postawić dzbanek na płytce grzejnej.

△ UWAGA: Blokada kapania

Urządzenie wyposażone jest w blokadę kapania. Zamyka się ona w momencie wyjęcia dzbanka na kawę. Zapobiega to kapaniu kawy na płytkę grzejną, jeśli w filtrze pozostała woda.



- Należy się upewnić, że na dzbanek na kawę założono pokrywę. Otwiera ona blokadę kapania.
- Jeżeli w zbiorniku jest woda, podstaw w odpowiednim momencie dzbanek. W przeciwnym razie może dojść do przepelnienia filtra.
- Należy również zapoznać się z rozdziałem ➔ „Przerywanie procesu parzenia”.

8. Jeśli chcesz zaparzyć zmieloną kawę, przeczytaj rozdział ➔ „Parzenie zmielonej kawy”.



Parzenie kawy z kawy ziarnistej

Proszę postępować zgodnie z opisem zawartym w punktach

➔ „Przygotowanie automatu do kawy”.

9. Otwórz pojemnik na kawę ziarnistą.
10. Użyj regulacji mielenia (14), aby dopasować ustawienie grubości mielenia kawy.
11. Napełnij młynek odpowiednią ilością ziaren kawy. Maksymalna pojemność napełniania 150 g nie może zostać przekroczona.
12. Zamknij pojemnik na kawę ziarnistą.
13. Naciśnij przycisk  aby wyłączyć urządzenie.
14. Stuknij kilkakrotnie przycisk , aż zaświeci się wskaźnik obok ikonki .

i WSKAZÓWKA:

Jeśli nie chcesz podgrzewać kawy po jej zaparzeniu, stukaj w przycisk , aż wskaźnik obok symbolu  jak również wskaźnik obok „non-keep warm” zaświecą się.

15. Użyj przycisku , aby wybrać ile filiżanek kawy chcesz zaparzyć.

i WSKAZÓWKA:



Każde dotknięcie przycisku zmienia liczbę filiżanek. Czerwona lampka kontrolna wskazuje numery nieparzyste, zielona lampka kontrolna wskazuje parzystą liczbę filiżanek.

16. Można również zmienić moc kawy. Użyj przycisku  aby określić, czy mniej lub więcej kawy ma być zmielone. Stuknij kilkakrotnie przycisk, aż wskaźnik obokżądanego ustawienia zaświeci się.

0 = Ustawienie standardowe

+1/+2 = Kawa mocniejsza o ok. 6% (więcej zmielonej kawy)

-1/-2 = Kawa słabsza o ok. 6% (mniej zmielonej kawy)

17. Naciśnij i przytrzymaj przycisk  przez 2 sekundy, aby rozpocząć parzenie kawy. Na wyświetlaczu pojawi się obracający się podświetlony . Wskaźnik obok „grind” zapali się. Młynek zostanie odblokowany i kawa zostanie zmielona.

i WSKAZÓWKA:

Jeżeli uchwyt filtra nie został prawidłowo włożony, na wyświetlaczu pojawi się następujący symbol: .

i WSKAZÓWKA:

- Wyciągnij uchwyt filtra i włóż go prawidłowo. Ponownie naciśnij przycisk .

18. Po zakończeniu procesu mielenia, urządzenie automatycznie zablokuje młynek do kawy. Teraz rozpocznie się proces parzenia. Wskaźnik obok „brew” zapali się.



Parzenie kawy z kawy mielonej

Proszę postępować zgodnie z opisem zawartym w punktach



➔ „Przygotowanie automatu do kawy”. Wsyp zmieloną kawę przed włożeniem pojemnika na filtr do ekspresu do kawy.



i WSKAZÓWKA:

Nie należy wysypywać zbyt dużej ilości kawy w proszku do filtra, aby uniknąć wycieku.

9. Naciśnij przycisk  aby wyłączyć urządzenie.
10. Stuknij kilkakrotnie przycisk , aż zaświeci się wskaźnik obok ikonki .

i WSKAZÓWKA:

Jeśli nie chcesz podgrzewać kawy po jej zaparzeniu, stukaj w przycisk , aż wskaźnik obok symbolu  jak również wskaźnik obok „non-keep warm” zaświecą się.



11. Naciśnij i przytrzymaj przycisk  przez 2 sekundy, aby rozpocząć parzenie kawy. Na wyświetlaczu pojawi się obracający się podświetlony . Wskaźnik obok „brew” zapali się.

Przerywanie procesu parzenia

△ UWAGA:

Po wyjęciu szklanego dzbanka podczas procesu parzenia, proces nie zostanie zatrzymany. Jeśli nie umieścisz z powrotem szklanego dzbanka na płycie grzejnej w przeciągu 20 sekund, kawa może przelać się przez krawędź uchwytu filtra.

Jeśli chcesz wyjąć dzbanek na krótką chwilę podczas procesu parzenia, należy postąpić w następujący sposób:

- Krótco dotknij przycisku . Ruch obrotowy segmentów na wyświetlaczu zatrzyma się. Wskaźnik obok „brew” zapali się. Proces parzenia zatrzyma się.
- Jeśli chcesz kontynuować proces parzenia, umieść z powrotem szklany dzbanek na płycie grzejnej i ponownie krótko stuknij przycisk .

Koniec parzenia kawy

- Po zakończeniu parzenia wskaźnik obok „brew” zgaśnie. Jeśli wcześniej ustawiono czas podgrzewania, wskaźnik obok „warm” zapali się. Wyświetlacz pokaże . Rozpocznie się proces podgrzewania. Urządzenie odliczy do ustawionego czasu.
- Po upływie okresu podgrzewania, wskaźnik obok „warm” zgaśnie. Wskaźnik obok „clean” zapali się, aby przypomnieć o wyrzuceniu papierowego filtra. Nie wyłączy się dopóki nie wyjmiesz uchwytu filtra.
- Jeśli nie ustawisz czasu podgrzewania lub gdy włączona jest funkcja „non-warm”, wskaźnik obok „clean” zapali się natychmiast po zakończeniu procesu parzenia.
- Gdy kawa przestanie skapywać do dzbanka, można zdjąć go z podstawy.
- Wyłączyć urządzenie.
- Czy chcesz podgrzać pozostałą kawę? Pozostawić urządzenie włączone aż do końca okresu utrzymywania ciepła. Jeśli chcemy utrzymać ciepłą kawę nawet po zakończeniu tego okresu, należy przelać pozostałą kawę do termosu.

i WSKAZÓWKA:

Zaleca się, aby natychmiast wyciągnąć uchwyt filtra z ekspresu do kawy, aby upewnić się, że wkładka uchwytu filtra wyschnie.

⚠ OSTRZEŻENIE:

Jeśli chcemy natychmiast przygotować kolejny kubek kawy, należy najpierw wyłączyć urządzenie. Poczekać na ostygnięcie z otwartym zbiornikiem wody, aby uniknąć rozprysków gorącej wody podczas dolewania.

Przygotowanie kawy o zaprogramowanym czasie

Użytkownik ma możliwość ustawienia 2 różnych godzin automatycznego włączenia ekspresu do kawy.

⚠ UWAGA:

Wszystko musi być gotowe do przygotowania kawy. Patrz: rozdział ➔ „Przygotowanie automatu do kawy”.

i WSKAZÓWKA:

Dla automatycznego włączenia się parzenia kawy o ustalonej godzinie, urządzenie musi być w trybie czuwania.

Ustawianie włącznika czasowego

1. Naciśnij przycisk aby włączyć urządzenie.
2. Wciśnij i przytrzymaj przycisk (program 1) lub (program 2) przez 4 sekundy. Zapali się odpowiednia kontrolka. Wyświetlacz pokaże godzinę.
3. Użyj przycisku aby ustawić godzinę włączenia.
4. Potwierdź ustawienie przyciskiem odpowiedniego programu.
5. Użyj przycisku aby ustawić minuty godziny włączenia.
6. Potwierdź ustawienie przyciskiem odpowiedniego programu. Na wyświetlaczu zostanie ponownie wyświetlona aktualna godzina.

Włącz/wyłącz program

i WSKAZÓWKA:

Można włączyć tylko jeden z tych dwóch programów.

1. Naciśnij przycisk aby włączyć urządzenie.
2. Stuknij przycisk tego zaprogramowanego parzenia, które chcesz włączyć lub wyłączyć. Jeśli zaprogramowane parzenie jest włączone, nad przyciskami świeci się odpowiedni wskaźnik.

Czynność wyłączenia

1. Naciśnij przycisk , aby wyłączyć urządzenie. (Tryb czuwania)
2. Wyciągnij wtyczkę z gniazdka.
3. Po każdorazowym użyciu wyczyść urządzenie.

Odkamienianie

Gdy czas przygotowywania kawy ulega znacznemu wydłużeniu niezbędne jest odkamienianie urządzenia.

- Do usuwania kamienia proszę używać preparatów dostępnych w handlu na bazie kwasu cytrynowego.
- Proszę dozować środek tak, jak podane zostało na ulotce.
- Użyj przycisku , aby wybrać funkcję i „non-keep warm”.

⚠ OSTRZEŻENIE:

- Następnie zagotuj świeżą wodę 3-4 razy, aby wypłukać pozostałości środka odwapniającego.
- Nie używaj zmielonej kawy!
- Tej wody **nie** używaj do spożycia.

Czyszczenie

⚠ OSTRZEŻENIE:

- Przed każdym czyszczeniem wyciągnąć wtyczkę z sieci i odczekać, aż urządzenie ostygnie.
- Nie zanurzaj urządzenia w wodzie. Może to doprowadzić do porażenia elektrycznego lub pożaru.

⚠ UWAGA:

- Nie używaj szczotki drucianej ani innych podobnych przedmiotów.
- Nie używaj ostrych lub ściernych środków czyszczących.
- Zewnętrzną stronę urządzenia czyścić w miarę potrzeby lekko wilgotną ściereczką – bez dodatkowych środków czyszczących.
- Czajnik i nasadkę filtra myć należy normalnie w wodzie z dodatkiem płynu do mycia naczyń. W razie potrzeby użyć miękkiej szczotki.

Uchwyt filtra

Patrz: rys. C na str. 5.

- Przetrzyj uchwyt filtra papierowym ręcznikiem po każdym użyciu.
- Usuń pozostałości osadu kawy szczoteczką.

Konserwacja młynka

Czyść młynek raz w tygodniu. Patrz: rys. D i H na str. 5.

i WSKAZÓWKA:

Najlepiej opróżniać pojemnik na ziarna kawy poprzez zużycie wszystkich ziaren do przygotowania kawy.

1. Włóż uchwyt na filtr z nowym filtrem do ekspresu do kawy, aby zebrać pozostały osad kawy. Można również umieścić suchy pojemnik na płycie grzejnej.
2. Naciśnij przycisk aby wyłączyć urządzenie.
3. Wciśnij i przytrzymaj przycisk , aż wskaźnik obok „clean” zapali się. Po kilku sekundach, młynek na krótko włączy się i odblokuje. Wysypie się pozostała zmielona kawa. Wyświetlacz pokaże .
4. Wyjmij wtyczkę z kontaktu.
5. Otwórz pojemnik na kawę ziarnistą.
6. Obróć część blokady młynka w prawo, aby go otworzyć. Wyjmij go. (rys. D)
7. Obróć regulator grubości mielenia kawy w prawo do opcji mielenia najgrubiej (rys. E a)
8. Naciśnij wskaźniku poziomu grubości mielenia kawy i przekręć pokrętkę regulatora w prawo, aż wskaźnik wskaże czerwoną kropkę. (rys. E b)

⚠ UWAGA:

Nie staraj się obrócić regulatora na siłę! Ponownie włóż pokrywę młynka i powtórz kroki 1 - 8, aż regulator przekręci się. Jeśli regulator jest całkowicie zablokowany, oddaj ekspres do naprawy.

9. Wyciągnij górne żarno. (rys. E c)
10. **⚠ OSTRZEŻENIE: Ryzyko obrażeń!**
Ostrza żarna są bardzo ostre.
11. Dokładnie wyczyść górne żarno szczoteczką i suchą szmatką.
12. Starannie oczyść lejek młynka szczoteczką. (rys. F a)
13. Użyj odkurzacza. Umieść wąż ssący nad otwartym młynkiem i odkurz pozostałości. (rys. F b)
14. Odkurz lejek młynka z dołu. (rys. F c)
15. Włóż z powrotem oczyszczone górne żarno. Upewnij się, że pasek żarna znajduje się na równo z symbolem (rys. G).
16. Obróć pokrętkę młynka w lewo do ustawienia grubości 1, aż usłyszysz jak się odblokuje.
17. Włóż pokrywę żarna i obrócić w prawo. Musi się ona słyszalnie zablokować (rys. H).

Przechowywanie

- Urządzenie należy wyczyścić zgodnie z opisem i zostawić w celu całkowitego ostygnięcia.
- W przypadku dłuższych okresów nieużywania zalecane jest przechowywanie urządzenia w oryginalnym opakowaniu.
- Urządzenie należy zawsze przechowywać w odpowiednio wentylowanym i suchym miejscu poza zasięgiem dzieci.

Usterki i sposoby ich usuwania

Wszelkie nieprawidłowości często spowodowane są przez drobne problemy. Przed skontaktowaniem się z obsługą klienta, prosimy sprawdzić poniższą tabelkę:

Problem	Możliwa przyczyna	Uwagi / Rozwiązanie
Urządzenie nie działa.	Urządzenie nie zostało podłączone do zasilania.	Sprawdź działania gniazdka ściennego przy użyciu innego urządzenia. Włóż prawidłowo wtyczkę do gniazdka ściennego. Sprawdź bezpieczniki.
	Urządzenie jest wadliwe.	Skontaktuj się z centrum serwisowym lub naprawczym.
Niedrożność filtra: ziarenka kawy wysypują się poza krawędź filtra.	Blokada kapania jest zamknięta: dzbanek na kawę nie został postawiony na płycie grzejnej lub nie założono na niego pokrywy.	1. Wyłącz urządzenie. Odłącz je od zasilania. 2. Postaw dzbanek na kawę z pokrywą na płycie grzejnej w celu opróżnienia filtra. 3. Wyrzuć papierowy filtr. 4. Wyczyść urządzenie zgodnie z opisem.
	W filtrze znajduje się zbyt dużo mielonej kawy.	
W zaparzonej kawie znajdują się ziarenka kawy.	Papierowy filtr jest zbyt mały.	Użyj papierowego filtra w rozmiarze „1x4”.
	W filtrze znajduje się zbyt dużo mielonej kawy.	Wsyp mniej mielonej kawy.
Proces parzenia trwa zbyt długo.	W urządzeniu nagromadził się kamień.	Usuń kamień z urządzenia zgodnie z opisem.
Urządzenie wyłącza się automatycznie.	Nie jest to usterka urządzenia. Aby zachować zgodność z Dyrektywą Ecodesign (2009/125/EC), urządzenie wyłącza się automatycznie po maks. 40 minutach po zakończeniu procesu parzenia.	
L1	Uchwyt filtra jest nieprawidłowo włożony.	Wyciągnij go i włóż ponownie. Musi się całkowicie zamknąć od góry. Musi słyszalnie wskoczyć na swoje miejsce.
E1	Uchwyt filtra jest zabrudzony.	1. Oczyszcz uchwyty filtra, jak opisano w rozdziale ➔ „Uchwyt filtra”. 2. Odłącz urządzenie od zasilania. Odczekaj kilka sekund i podłącz ponownie.
E2		
E3	Młynek jest przechylony.	1. Wyjmij wtyczkę z kontaktu. 2. Przeprowadź konserwację zgodnie z opisem w ➔ „Konserwacja młynka”.
	Regulator poziomu grubości jest przegrzany od częstego używania.	1. Pozwól silnikowi ostygnąć. 2. Odłącz urządzenie od zasilania. Odczekaj kilka sekund i podłącz ponownie.
E4	Pokrywa młynka została włożona nieprawidłowo.	Włóż poprawnie pokrywę młynka. Aby usunąć komunikat o błędzie, trzeba wyciągnąć wtyczkę z kontaktu.
Nie można regulować grubości mielenia.	Ziarenko kawy zablokowało regulator.	Rozpocznij nowy proces mielenia, a następnie spróbuj ponownie. Nie obracaj na siłę zablokowanego regulatora.
Młynek pracuje coraz wolniej i coraz głośniej.	Jest zanieczyszczony i znajdują się w nim ciała obce.	Przeprowadź konserwację

Dane techniczne

Model:PC-KA 1138
Napięcie zasilające:220 - 240 V~, 50/60 Hz
Pobór mocy:900 W maks.*
Wielkość napełnienia:1,3 litry
Stopień ochrony: I
Masa netto:ok. 3,85 kg

(*Moc całkowita wszystkich części składowych)

Zastrzegamy sobie prawo wprowadzania zmian technicznych i projektowych w trakcie ciągłego rozwoju produktu.

Niniejsze urządzenie odpowiada wymaganiom normy bezpieczeństwa użytkownika oraz spełnia wymagania dyrektywy niskonapięciowej i kompatybilności elektromagnetycznej.

Warunki gwarancji

Przyznajemy 24 miesiące gwarancji na produkt licząc od daty zakupu.

W tym okresie będziemy bezpłatnie usuwać w terminie 14 dni od daty dostarczenia wadliwego sprzętu z kartą gwarancyjną do miejsca zakupu wszystkie uszkodzenia powstałe w tym urządzeniu na skutek wady materiałów lub wadliwego wykonania, naprawiając oraz wymieniając wadliwe części lub (jeśli uznamy za stosowne) wymieniając całe urządzenie na nowe.

Sprzęt do naprawy powinien być dostarczony w komplecie wraz z dowodem zakupu oraz z ważną kartą gwarancyjną do sprzedawcy w miarę możliwości w oryginalnym opakowaniu lub innym odpowiednim dla zabezpieczenia przed uszkodzeniem. W razie braku kompletnego opakowania fabrycznego, ryzyko uszkodzenia sprzętu podczas transportu do i z miejsca zakupu ponosi reklamujący.

Naprawa gwarancyjna nie dotyczy czynności przewidzianych w instrukcji obsługi, do wykonania których zobowiązany jest użytkownik we własnym zakresie i na własny koszt.

Gwarancja nie obejmuje:

- mechanicznych, termicznych, chemicznych uszkodzeń sprzętu i wywołanych nimi wad,
- uszkodzeń powstałych w wyniku działania sił zewnętrznych takich jak wyładowania atmosferyczne, zmiana napięcia zasilania i innych zdarzeń losowych,
- nieprawidłowego ustawienia wartości napięcia elektrycznego, zasilanie z nieodpowiedniego gniazda zasilania,
- sznurów połączeniowych, sieciowych, żarówek, baterii, akumulatorów,
- uszkodzeń wyrobu powstałych w wyniku niewłaściwego lub niezgodnego z instrukcją jego użytkowania, przechowywania, konserwacji, samowolnego zrywania plomb oraz wszelkich przeróbek i zmian konstrukcyjnych dokonanych przez użytkownika lub osoby niepowołane,
- roszczeń z tytułu parametrów technicznych wyrobu, o ile są one zgodne z podanymi przez producenta,
- prawidłowego zużycia i uszkodzeń, które mają nieistotny wpływ na wartość lub działanie tego urządzenia.

Karta gwarancyjna bez pieczętki sklepu, daty sprzedaży, nie wypełniona, źle wypełniona, ze śladami poprawek, nieczytelna wskutek zniszczenia, bez możliwości ustalenia miejsca sprzedaży oraz dołączonego dowodu zakupu jest nieważna.

Korzystanie z usług gwarancyjnych nie jest możliwe po upływie daty ważności gwarancji. Gwarancja na części lub całe urządzenie, które są wymieniane kończy się, wraz z końcem gwarancji na to urządzenie.

Wszystkie inne roszczenia, wliczając w to odszkodowania są wykluczone chyba, że prawo przewiduje inaczej. Roszczenia wykraczające poza tą umowę nie są uwzględniane przez tą gwarancję.

Gwarancja na sprzedany towar konsumpcyjny nie wyłącza, nie ogranicza ani nie zawiesza uprawnień kupującego wynikających z niezgodności towaru z umową.

Gwarancja oraz zawarte w niej warunki obowiązują na terenie Rzeczypospolitej Polskiej.

Dystrybutor:
CTC Clatron Sp. z o.o
Ul. Brzeska 1
45-960 Opole

Usuwanie

Znaczenie symbolu „Pojemnik na śmieci”



Proszę oszczędzać nasze środowisko, sprzęt elektryczny nie należy do śmieci domowych.

Proszę korzystać z punktów zbiorczych, przewidzianych do zdawania sprzętu elektrycznego, i tam proszę oddawać sprzęt elektryczny, którego już nie będą Państwo używać.

Tym sposobem pomagają Państwo unikać potencjalnych następstw niewłaściwego usuwania odpadów, mających wpływ na środowisko i zdrowie ludzi.

Tą drogą przyczyniają się Państwo do ponownego użycia, do recyklingu i do innych form wykorzystania starego sprzętu elektrycznego i elektronicznego.

Informacje, gdzie można zdać sprzęt, otrzymają Państwo w swoich urządzeniach komunalnych lub w administracji gminy.

GARANTIEKARTE

warranty card • garantiekaart • carte de garantie • scheda di garanzia • tarjeta de garantía • cartão de garantia • garantkort • karta gwarancyjna • záruční list • kartica jamstva • carte de garanție • Гаранционна карта • záručný list • garancijski list • garanciajegy • гарантійний формуляр • Гарантийный талон •

بطاقة ضمان

PC-KA 1138

24 Monate Garantie gemäß Garantieerklärung • 24 months warranty according to warranty declaration • 24 maanden garantie volgens garantieverklaring • 24 mois de garantie selon la déclaration de garantie • 24 mesi di garanzia secondo la dichiarazione di garanzia • 24 meses de garantía de acuerdo con la declaración de garantía • 24 meses de garantia, de acordo com a declaração de garantia • 24 månaders garanti i henhold til garantibetingelsene • 24 miesiące gwarancji na podstawie oświadczenia gwarancyjnego • záruka 24 měsíců podle prohlášení o záruce • 24 mjesečno jamstvo u skladu s jamstvenom deklaracijom • 24 luni garanție conform declarației de garanție • 24 месеца гаранция в съответствие с гаранционната декларация • 24-mesačná záruka podľa vyhlásenia o záruke • 24-mesečna garancija, skladno z garancijsko izjavo • 24 hónap garancia a garanciafeltételekben leírtak szerint • гарантія на 24 місяці відповідно заяві про гарантію • Гарантія 24 місяця согласно заявленим гарантійним правилам • ضمان لمدة 24 شهرا وفقاً لبيان الضمان

Kaufdatum, Händlerstempel, Unterschrift • date of purchase, dealer stamp, signature • aankoopdatum, dealerstempel, handtekening • date d'achat, tampon du concessionnaire, signature • data di acquisto, timbro del rivenditore, firma • fecha de compra, sello del distribuidor, firma • data de compra, carimbo do distribuidor, assinatura • kjopsdato, forhandlerstempel, signatur • data zakupu, pieczęć sprzedawcy, podpis • datum zakoupení, razítko prodejce, podpis • datum kupovine, žig trgovca, potpis • data de achiziție, ștampila furnizorului, semnătura • Дата на покупката, Печат на Продавача, Подпис • dátum nákupu, pečiatka obchodníka/predajcu, podpis • datum пакупа, žig trgovca, rodпис • vásárlás dátuma, kereskedő bélyegzője, aláírás • дата придбання, печатка продавця, підпис • Дата приобретения, Штамп продавца, Подпись • تاريخ الشراء وختم الوكيل/البيع والتوقيع

PROFI COOK®

www.proficook.de

PROFI COOK®

Internet: www.proficook.de

Made in P.R.C.