

МЭДИСОН

производственная компания

КАТАЛОГ 2019

- ▲ Парикмахерское оборудование
- ▲ Педикюрное оборудование
- ▲ Косметологическое оборудование
- ▲ Маникюрное оборудование
- ▲ Массажное оборудование
- ▲ Оборудование для барбершопа
- ▲ Оборудование для визажистов
- ▲ Оборудование для тату салонов



Компания МЭДИСОН 20 лет на рынке товаров красоты

Производственная компания МЭДИСОН является одним из крупнейших производителей оборудования для салонов красоты и парикмахерских на российском рынке. Путь компании начался в 1999 году и за это время мы достигли того, что наша продукция есть в салонах красоты, парикмахерских, косметологических и массажных кабинетах по всей России.

Мы сумели завоевать доверие десятков тысяч постоянных клиентов и к нам постоянно присоединяются новые.

Ассортимент товаров

Благодаря многолетнему опыту и высокой квалификации сотрудников производственная компания МЭДИСОН на сегодняшний день выпускает продукцию в трех сегментах: стандарт, бизнес, престиж.

В нашем каталоге Вы легко найдете оборудование, подходящее для работы и развития Вашего салона красоты. Весь цикл производства мы осуществляем своими силами, благодаря чему гарантируем качество своих товаров. В собственности компании находится цех обработки металла, цех закройки и шитья, обивочный и сборочный цеха. Мы внимательно следим за последними модными тенденциями и регулярно внедряем их в производство. Подтверждением уровня нашей квалификации являются многочисленные сертификаты и дипломы участника международных выставок.

Готовые комплексные решения для Вашего бизнеса

Желаете обустроить свой салон красоты, парикмахерскую или косметологический кабинет в едином стиле? У нас есть что Вам предложить! Готовые решения – это комплекты мебели и оборудования, выполненные в едином стиле, в которые могут входить парикмахерские кресла, мойки, стулья мастеров, косметологические кушетки, маникюрные столы, педикюрные кресла и многое другое. Мы поможем подобрать Вам оптимальный комплект оборудования, все детали которого идеально сочетаются друг с другом, а вы сможете сэкономить драгоценное время и получить скидку на комплект.

Мы сотрудничаем как с оптовыми, так и розничными покупателями, и независимо от того являетесь ли вы владельцем салона красоты или магазина для парикмахерских, мы всегда найдем оптимальный способ для нашего успешного сотрудничества. Для постоянных клиентов в компании МЭДИСОН разработана прогрессивная система скидок и бонусов.

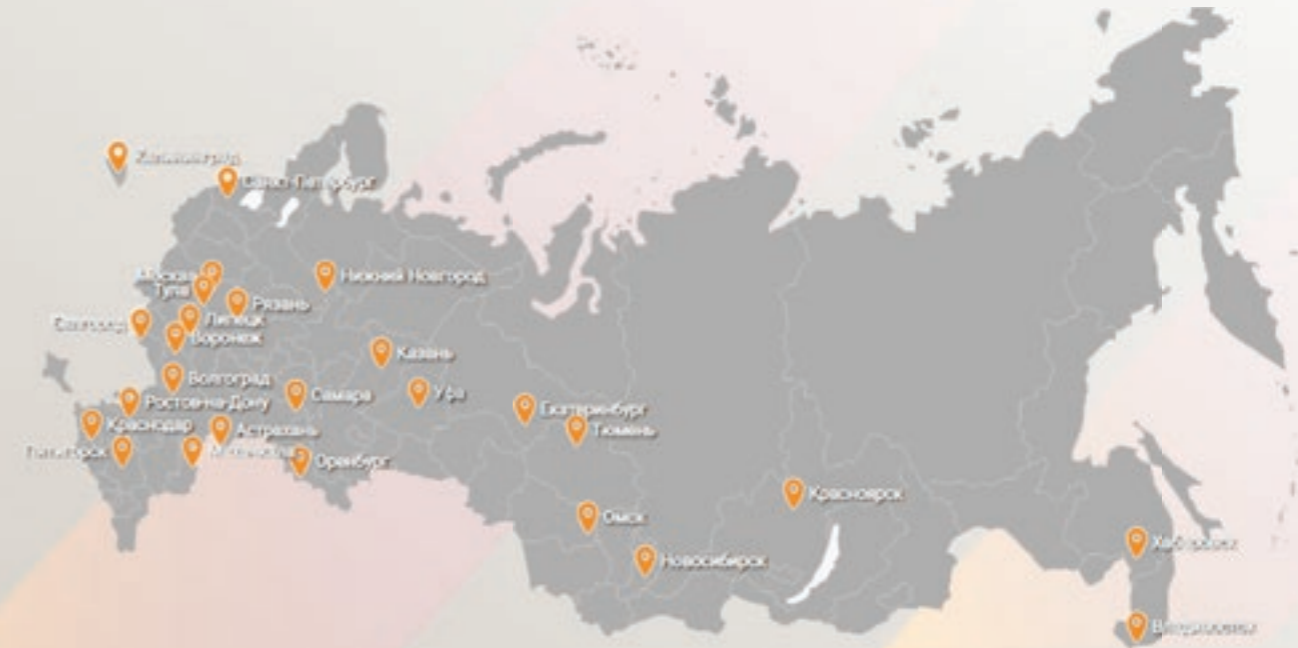

Сеть филиалов по всей России

Центральный офис и производство компании МЭДИСОН располагается в г. Рязань. Для того чтобы быть ближе к клиентам мы постоянно открываем новые филиалы в крупных городах России и, на сегодняшний день у нас есть 24 филиала в следующих городах: Москва, Санкт-Петербург, Екатеринбург, Новосибирск, Астрахань, Белгород, Владивосток, Воронеж, Волгоград, Казань, Калининград, Краснодар, Красноярск, Липецк, Махачкала, Нижний Новгород, Омск, Оренбург, Пенза, Ростов-на-Дону, Самара, Тула, Тюмень, Хабаровск. В каждом из них находится офис продаж и большой выставочный зал с нашей продукцией, где вы сможете самостоятельно посмотреть и выбрать оборудование и мебель, необходимое для Вашего салона красоты или парикмахерской.

Наши дипломы и сертификаты



О НАС	2
СОДЕРЖАНИЕ	4
ПАРИКМАХЕРСКОЕ ОБОРУДОВАНИЕ	8
ПАРИКМАХЕРСКИЕ КРЕСЛА	10
Кресло парикмахерское МД-24	11
Кресло парикмахерское МД-170	12
Кресло парикмахерское МД-201	13
Кресло парикмахерское Одри	14
Кресло парикмахерское МД-77	15
Кресло парикмахерское МД-77А	15
Кресло парикмахерское МД-166	16
Кресло парикмахерское МД-165	17
Кресло парикмахерское Модесто	18
Кресло парикмахерское Орландо	19
Кресло парикмахерское МД-366	20
Кресло парикмахерское МД-365	21
Кресло парикмахерское Эмма	22
Кресло парикмахерское МД-108	23
Кресло парикмахерское МД-832	24
Кресло парикмахерское МД-370	25
Кресло парикмахерское Бруклин	26
Кресло парикмахерское МД-318	27
Кресло парикмахерское МД-309	28
Кресло парикмахерское Хилтон	28
Кресло парикмахерское МД-311	29
Кресло парикмахерское Ирэн	30
Кресло парикмахерское МД-2203	31
Кресло парикмахерское Грация Люкс	32
Кресло парикмахерское Грация	33
Кресло парикмахерское Лорд	34
Кресло парикмахерское Мона Люкс	35
Кресло парикмахерское Робин	36
Кресло парикмахерское Кларис	37
Кресло парикмахерское Орион Люкс	38
Кресло парикмахерское Калибра Люкс	39
Кресло парикмахерское Валентина Люкс	40
Кресло парикмахерское Бриз-3	41
Кресло парикмахерское Памела	42
Кресло парикмахерское Соло Модерн	43
Кресло парикмахерское Бриз Модерн	44
Кресло парикмахерское Бриз	44
Кресло парикмахерское Контакт	45
Кресло парикмахерское Мона Модерн	45
ДЕТСКИЕ ПАРИКМАХЕРСКИЕ КРЕСЛА И СИДЕНЬЯ	46
Детское парикмахерское кресло Машинка	47
Детское барбер кресло Rodeo	48
Детское барбер кресло Little Bro	48
Детское парикмахерское кресло БЭБИ	49
Детское парикмахерское кресло Денис	49
Детское парикмахерское кресло МД-2139	50
Детское сиденье Юниор	50
КРЕСЛА ДЛЯ БАРБЕРШОПА	52
Кресло барбер МД-458	53
Кресло барбер МД-8779	54
Кресло барбер МД-456	55
Кресло барбер Стенфорд	56
Кресло барбер Ричард	57
Кресло барбер МД-8777	58
Кресло барбер МД-8776	59
Кресло барбер Челленджер	60
Кресло барбер МД-422	61
Кресло барбер МД-600	62
Кресло барбер МД-8763	63
Кресло барбер МД-8738	63

Кресло барбер МД-8770	64
Кресло барбер МД-8500	65
Кресло барбер МД-366	66
Кресло барбер Бруклин	67
Кресло барбер Тайлер Холд	68
Кресло барбер Тайлер	69

ОБОРУДОВАНИЕ ДЛЯ БАРБЕРШОПОВ

Парикмахерская мойка CITY	71
Парикмахерская мойка МД-19	71
Кресло барбер МД-239	71
Тележка парикмахерская BRIXTON	72
Тележка парикмахерская BRICK	72
Консоль К-373	73
Тележка парикмахерская CITY	73
Тележка парикмахерская CITY Plus	73
Парикмахерское зеркало МД-239	74
Парикмахерское зеркало МД-230	74
Парикмахерское зеркало МД-370	74
Барбер пул МД-180А	75
Барбер пул МД-71А	75

ПАРИКМАХЕРСКИЕ МОЙКИ

Парикмахерская мойка МД-573	77
Парикмахерская мойка МД-124 с керамической раковиной	78
Парикмахерская мойка МД-124 с раковиной из литьевого мрамора	79
Двухместная парикмахерская мойка Дуэт	79
Парикмахерская мойка МД-123 с регулировкой ножной части	80
Парикмахерская мойка МД-123	81
Парикмахерская мойка МД-123 с цветными раковинами	82
из литьевого мрамора	82
Парикмахерская мойка МД-562 с электроприводом	83
Парикмахерская мойка МД-373	84
Парикмахерская мойка МД-08	85
Парикмахерская мойка Одри	86
Парикмахерская мойка Валенсия	87
Парикмахерская мойка МД-07	88
Парикмахерская мойка МД-32	89
Парикмахерская мойка МД-17	89
Парикмахерская мойка МД-04	90
Парикмахерская мойка МД-05	90
Парикмахерская мойка Дасти	91
Парикмахерская мойка Биатрис	92
Парикмахерская мойка Ниагара	93
Парикмахерская мойка Елена	94
Парикмахерская мойка Эко (с керамической раковиной)	95
Парикмахерская мойка Эко (с пластиковой раковиной)	95
Парикмахерская мойка МД-212	95
Парикмахерская мойка Т-133	96
Парикмахерская мойка МД-35	96
Парикмахерский стул МД-985	96
Климатон МД-9006	97
Климатон МД-9008	97
Сушуар Wind	97

ДОПОЛНИТЕЛЬНЫЕ СОЧЕТАНИЯ КРЕСЛА + МОЙКИ

Парикмахерское кресло МД-239 + Парикмахерская мойка МД-019	100
Парикмахерское кресло МД-166 + Парикмахерская мойка с регулировкой ножной части МД-123	101

Парикмахерское кресло Одри + Парикмахерская мойка Одри	102
Парикмахерское кресло МД-24 + Парикмахерская мойка МД-124	103
Парикмахерское кресло МД-165+ Парикмахерская мойка МД-123 без регулировки	104
Парикмахерское кресло МД-201 + Парикмахерская мойка МД-08	104
Парикмахерское кресло МД-77+ Парикмахерская мойка МД-07	105
Парикмахерское кресло Памела+ Парикмахерская мойка МД-04	105
Парикмахерское кресло Лорд + Парикмахерская мойка МД-05	106
Парикмахерское кресло Лорд + Парикмахерская мойка МД-17	106
Парикмахерское кресло Бриз + Парикмахерская мойка Елена с креслом Бриз	107
Парикмахерское кресло Соло Модерн + Парикмахерская мойка Дасти с креслом Соло Модерн	107

ПАРИКМАХЕРСКИЕ ТЕЛЕЖКИ

Тележка парикмахерская М-01	109
Тележка парикмахерская М-02	110
Тележка парикмахерская М-03	111
Тележка парикмахерская М-03 NEXT	112
Тележка парикмахерская М-04	113
Тележка парикмахерская М-05	114
Тележка парикмахерская М-06	115
Тележка парикмахерская М-07	116
Тележка парикмахерская М-08	117
Тележка парикмахерская М-09	118
Тумба-стеллаж для парикмахерских Versa	119
Тумба-стеллаж для парикмахерских Oliva	119
Тележка парикмахерская Глорис-02	120
Тележка парикмахерская Глорис-09	120
Тележка парикмахерская Глорис-03	121
Тележка для инструментов Алана-04	121
Тележка для инструментов Т-401	122
Тележка парикмахерская Т-112	122
Тележка парикмахерская Т-30	123
Тележка парикмахерская Т-167	123
Тележка для колориста-парикмахера Т-18	124
Тележка парикмахерская Т-29	124
Тележка парикмахерская Т-21	125
Тележка парикмахерская Т-193	125
Тележка парикмахерская Т-20	126
Тележка парикмахерская Т-15	126
Тележка для колориста Т-16	127
Тележка для колориста Т-19	127
Тележка для колориста Т-216	127
Тележка для колориста Т-2320	128
Тележка для колориста Т-100	128
Тележка для колориста Т-47	129
Тележка для колориста Т-197	129

ПАРИКМАХЕРСКИЕ ЗЕРКАЛА

Парикмахерское зеркало МД-130	131
Парикмахерское зеркало МД-133А	131
Парикмахерское зеркало Ричвуд/Ричвуд Твин	132
Парикмахерское зеркало Мирвуд/Мирвуд Твин	132
Парикмахерское зеркало Мичиган	133
Парикмахерское зеркало Айрон	133
Парикмахерское зеркало Онтарио	133
Парикмахерское зеркало Диамант	134
Парикмахерское зеркало Кристалл	134

Парикмахерское зеркало Вейв	135
Парикмахерское зеркало Классик	135
Парикмахерское зеркало Иола	135
Парикмахерское зеркало Омега	136
Парикмахерское зеркало Элеганс	136
Парикмахерское зеркало Сапфир	136
Парикмахерское зеркало Агат	137
Парикмахерское зеркало Флор	137
Парикмахерское зеркало Марта	137
Парикмахерское зеркало Артём	138
Подставки под ноги	138

GIROCO

Парикмахерская тележка GiroCo Doble/ GiroCo Doble Plus	140
Парикмахерская тележка GiroCo Arte/ Arte Plus	140
Маникюрный стол GiroCo Elite/ GiroCo Elite Plus	141
Маникюрный стол GiroCo Grande/ GiroCo Grande Plus	141
Стул мастера GiroCo Rodrigo/ GiroCo Rodrigo Plus	142
Стул мастера на пятилучье без спинки GiroCo Pablo/ GiroCo Pablo Plus	142
Пуфик со спинкой GiroCo Armando/ GiroCo Armando Plus	143
Пуфик без спинки GiroCo Sergio/ GiroCo Sergio Plus	143
Косметологическое кресло с тумбой GiroCo Elegansa	144
Косметологическая тележка GiroCo Espera/ GiroCo Espera Plus	145
Косметологическая тележка GiroCo Evita/ GiroCo Evita Plus	145
Маникюрная стойка GiroCo Adela/ GiroCo Adela Plus	146
Маникюрно-педикюрная тележка GiroCo Sofi/ GiroCo Sofi Plus	146
Парикмахерская тележка GiroCo Ofelia/ GiroCo Ofelia Plus	147
Парикмахерская тележка GiroCo Rosa/ GiroCo Rosa Plus	148
Парикмахерская тележка GiroCo Luisa/ GiroCo Luisa Plus	148

СТУЛЬЯ ДЛЯ МАСТЕРОВ

Стул мастера Деко	151
Стул мастера Сеньор	152
Стул мастера Астек	153
Стул мастера Кейси	154
Стул мастера Франк	155
Стул мастера Карат	156
Стул мастера МД-1021	157
Стул мастера GiroCo Rodrigo/ GiroCo Rodrigo Plus	158
Стул мастера на пятилучье без спинки GiroCo Pablo/ GiroCo Pablo Plus	158
Пуфик со спинкой GiroCo Armando/ GiroCo Armando Plus	159
Пуфик без спинки GiroCo Sergio/ GiroCo Sergio Plus	159
Стул мастера МД-9017	160
Стул мастера МД-2118	160
Стул мастера МД-1012-1	160
Стул мастера МД-1013	160
Стул мастера МД-9030	161
Стул мастера МД-9010	161
Стул мастера МД-2136	161
Стул мастера МД-1002	161

ПЕДИКЮРНОЕ ОБОРУДОВАНИЕ	162	Косметологическое кресло Релакс	203
ПЕДИКЮРНЫЕ КРЕСЛА	164	Косметологическое кресло Релакс Стандарт	203
Педикюрное кресло Сириус-10	165	Косметологическое кресло Релакс Эконом	203
Педикюрное кресло Сириус-09	166	Косметологическое кресло МД-14	204
Педикюрное кресло Сириус-08	166	Косметологическое кресло	
Педикюрное кресло Сириус-07	167	МД-14 Стандарт	204
Педикюрное кресло МД-3869S	167	Косметологическое кресло МД-802	205
Педикюрное кресло МД-848-3А	168	Косметологическое кресло МД-3560	205
Педикюрное кресло МД-834	168	КОСМЕТОЛОГИЧЕСКИЕ ТЕЛЕЖКИ	206
Педикюрное кресло Шарм-03	169	Тележка косметологическая МД-103	207
Педикюрное кресло Шарм-02	169	Тележка косметологическая МД-104	207
Педикюрное кресло Шарм-01	170	Тележка косметологическая МД-105	207
Педикюрное кресло Оникс-03	170	Тележка косметологическая МД-106	208
Педикюрное кресло Оникс-02	171	Тележка косметологическая МД-108	208
Педикюрное кресло Оникс-01	171	Тележка косметологическая МД-109	208
Педикюрное кресло МД-03	172	Тележка косметологическая МД-107	209
Педикюрное кресло МД-02	172	Тележка косметологическая СП	209
Педикюрное кресло МД-602	173	Тележка косметологическая Трио	209
Педикюрное кресло СП Оптима	173	Тележка косметологическая МД-102А	209
Педикюрное кресло СП Люкс	174	Косметологическая тележка	
Педикюрное кресло СП Стандарт	174	GiroCo Espera/ GiroCo Espera Plus	210
Педикюрное кресло МД-11	175	Косметологическая тележка	
Педикюрное кресло МД-11 Стандарт	175	GiroCo Evita/ GiroCo Evita Plus	210
Педикюрное кресло МД-3562	175	Косметологическая тумба-стеллаж Versa	211
Педикюрное кресло Марья	176	Косметологическая тумба-стеллаж Oliva	211
Педикюрное кресло МД-823А	176	Лампа-лупа люминесцентная	212
Педикюрное кресло Трон	177	на струбцине	212
Педикюрный комплекс Ральф	178	Лампа-лупа светодиодная на струбцине	212
Тележка для инструментов Алана-04	179	Воскоплав баночный	212
Тележка для инструментов Мини		Воскоплав на 2 кассеты	212
(количество ящиков 1-4)	179	АППАРАТНАЯ КОСМЕТОЛОГИЯ	213
Педикюрная группа Корса	180	Косметологический комбайн	
Педикюрная группа Надир со стулом	181	ЭЛЕГАНС ТАУЭР	214
Педикюрная группа Дэн со стулом	181	Насадки к косметологическому комбайну	215
Педикюрный Спа-комплекс МД-9037	182	МАССАЖНЫЕ КУШЕТКИ	216
Педикюрный Спа-комплекс МД-9021	183	Массажная кушетка МД-849	217
Педикюрный Спа-комплекс МД-9020	184	Массажная кушетка МД-850	217
Педикюрный Спа-комплекс МД-928	185	Массажная кушетка МД-837	218
Ванна педикюрная МД-9127	186	Массажная кушетка МД-3329	218
Ванна педикюрная МД-9128	186	Массажная кушетка МД-3277	219
Ванна педикюрная МД-9129	186	Массажная кушетка МД-3275	219
Педикюрно-маникюрная стойка Мэри	187	Массажный стул МД-800	219
Стул мастера Карат Плюс со спинкой	188	Массажная кушетка КМ-01	220
Стул мастера Карат Плюс	188	Массажная кушетка КМ-02	220
Стул мастера Карат со спинкой	188	Ширма-перегородка 2 / 3 секции	221
Стул мастера Карат	188	ОБОРУДОВАНИЕ ДЛЯ МАНИКЮРА	222
Стул Мини-Мэри	189	Маникюрный стол Арт	223
Стул со спинкой Мини-Мэри	189	Маникюрный стол Стиль	223
Подставка под ногу и ванну	190	Маникюрный стол Катрин Next	224
Подставка под ногу	190	Маникюрный стол Катрин	225
Ванна педикюрная МД-2012В	191	Маникюрный стол Бридж	225
Подставка для ванны на подпятниках	191	Маникюрный стол МД-9200	226
Подставка для ванны на колесиках	191	Маникюрный стол МД-9007	226
КОСМЕТОЛОГИЧЕСКОЕ ОБОРУДОВАНИЕ	192	Маникюрный стол Форум	226
КОСМЕТОЛОГИЧЕСКИЕ КРЕСЛА	194	Маникюрный стол Эсти	227
Косметологическое кресло Элегия-03	195	Маникюрный стол Эсти-2	227
Косметологическое кресло Элегия-02	196	Маникюрный стол Эсти Next	228
Косметологическое кресло Элегия-01	196	Маникюрный стол Эсти-2 Next	229
Косметологическое кресло МД-831	197	Маникюрный стол	
Косметологическое кресло МД-848-4	198	GiroCo Elite/ GiroCo Elite Plus	230
Косметологическое кресло МД-836-3	198	Маникюрный стол	
Косметологическое кресло Альфа-11	199	GiroCo Grande/ GiroCo Grande Plus	231
Косметологическое кресло Альфа-10	200		
Косметологическое кресло Альфа-06	200		
Косметологическое кресло Альфа-05	201		
Косметологическое кресло МД-823	201		
Косметологическое кресло с тумбой			
GiroCo Elegansa	202		

ВИЗАЖ	232	Стерилизатор термический шариковый	253
Мобильная студия визажиста VZ-210	233	Сухожаровой шкаф ГП-10 МО	254
Лампа визажиста VZ-480 Prime	234	Сухожаровой шкаф ГП-20 МО	254
Лампа визажиста VZ-480	234	Стерилизатор Germix ультрафиолетовый	254
Лампа визажиста VZ-512	234	Стерилизатор Germix ультрафиолетовый 2-х-камерный	254
Гридерный стол Профи	235	Ультразвуковая мойка МД-2000	254
Гридерное зеркало Лайт	235	Платформа и рециркулятор воздуха бактерицидный РВБ-60	255
Гридерное зеркало Лайт Плюс	235	ЗОНА ОЖИДАНИЯ	256
Кресло визажиста VZ-01	236	Стойка администратора Плаза	257
Кресло визажиста VZ-02	236	Пуфик Зен	257
Кресло визажиста VZ-03	236	Зона ожидания Милена	257
Мобильная студия визажиста (настольная) VZ-58	237	Вешалки для одежды GiroCo	258
Чемодан визажиста на колесах VZ-46	237	Тумба универсальная GiroCo Catalina	258
ОБОРУДОВАНИЕ ДЛЯ ТАТУ САЛОНОВ	238	Журнальный столик GiroCo Benito	259
Кресло для тату салона Сириус-07	239	Тумба универсальная GiroCo Rosa	259
Кресло для тату салона МД-03	239	КОМПЛЕКТУЮЩИЕ / ПРИЛОЖЕНИЕ	260
Кресло для тату салона Таурус	240	Крышки для парикмахерских тележек	260
Кресло для тату салона СП Оптима	241	Ящики для парикмахерских тележек	260
Кресло для тату салона СП Люкс	241	Цвет ящиков для мебели GiroCo	261
Кресло для тату салона МД-602	242	Поддон для педикюрных и косметологических кресел	261
Кресло для тату салона МД-11	242	Слив под глубокую раковину	262
Кресло для тату салона Марья	243	Слив под среднюю раковину	262
Кресло для тату салона МД-800	243	Шланг для душа	262
Стул мастера Астек	244	Душик без шланга	262
Стул мастера Сеньор	245	Душик со шлангом	262
Кресло для тату салона МД-9017	246	Смеситель для парикмахерской мойки	262
Кресло для тату салона МД-1012-1	246	Узел наклона для глубокой / средней раковины	262
Стул-седло без спинки МД-1013	246	Кольцо хромированное для стульев мастера	262
Тележка для инструментов МД-103	247	Гидравлика для парикмахерского кресла	263
Тележка для инструментов МД-104	247	Основания для кресел	263
Тележка для инструментов МД-105	247	Основания для стульев	263
Тележка для инструментов МД-106	248	Цвета ЛДСП на заказ	264
Тележка для инструментов МД-108	248	Парикмахерские раковины из литьевого мрамора	264
Тележка для инструментов МД-109	248	Парикмахерские раковины из керамики	264
Тележка для инструментов МД-107	249	Варианты цветов экокожи:	
Тележка для инструментов СП	249	Экокожа «Стандарт»	265
Тележка для инструментов Трио	249	Экокожа «Бизнес»	265
Тележка для инструментов МД-102А	249	Экокожа «Премиум»	266
ДОПОЛНИТЕЛЬНОЕ ОБОРУДОВАНИЕ	250	Экокожа «Декор»	266
Вытяжка врезная	251	НАШИ ФИЛИАЛЫ	267
Вытяжка настольная	251		
Лампа маникюрная	251		
Ванночка для маникюра МД-80	251		
Ванночка для маникюра МД-82	251		
Ванна парафиновая МД-55	251		
Ванна парафиновая МД-56	251		
Подушки маникюрные	252		
Подставка под лаки	252		
Лампа МД-301	252		
Лампа МД-301 LED	252		
УФ лампа МД-3608	252		
Сменные лампы МД-301/МД-301 LED	252		
Аппарат Marathon 3 Champion с наконечником SH20N	253		
Аппарат Marathon N2 с наконечником H35LSP0	253		
Аппарат Marathon Escort IIPRO с наконечником SH20N	253		
Аппарат Marathon N7 с наконечником SH37L	253		
Стерилизатор Микроцид	253		



**ПАРИКМАХЕРСКОЕ
ОБОРУДОВАНИЕ**

ПАРИКМАХЕРСКИЕ КРЕСЛА



Парикмахерские кресла



Кресло парикмахерское МД-24

Каркас – металл, многослойная фанера
Основание – квадрат, круг или пятилучье
Подлокотники – мягкие, обтянуты экокожей
Обивка – качественная экокожа
Наполнитель – пенополиуретан
Подъем кресла – гидравлика



Выберите
экокожу на
стр. 265-266



Выберите
основание
на стр. 263



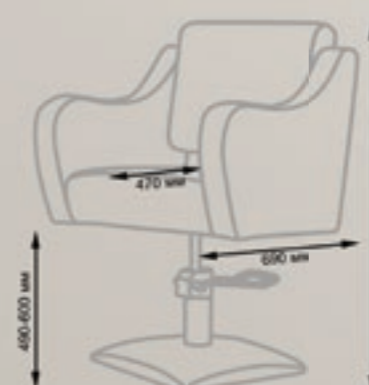
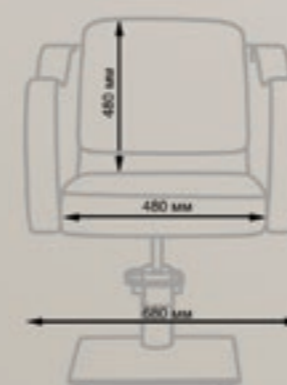

Выберите
гидравлику
на стр. 263







 **Кресло парикмахерское МД-170**

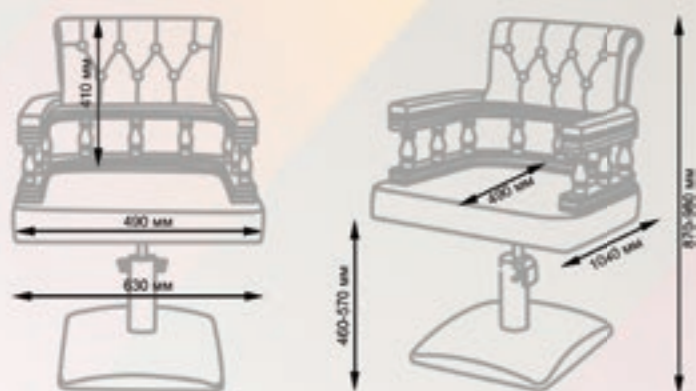

Каркас – металл, многослойная фанера
 Подлокотники – натуральное дерево
 Основание – квадрат, круг или пятилучье
 Обивка – качественная эकोкожа
 Наполнитель – пенополиуретан
 Декор спинки – прошивка и пуговицы
 Подъем кресла – гидравлика

-  Выберите эकोкожу на стр. 265-266
-  Выберите основание на стр. 263
-  Выберите гидравлику на стр. 263



 **Кресло парикмахерское МД-201**

Каркас – металл, многослойная фанера
 Основание – квадрат, круг или пятилучье
 Подлокотники – металл, эकोкожа
 Обивка – качественная эकोкожа
 Наполнитель – пенополиуретан
 Подъем кресла – гидравлика

-  Выберите эकोкожу на стр. 265-266
-  Выберите основание на стр. 263
-  Выберите гидравлику на стр. 263

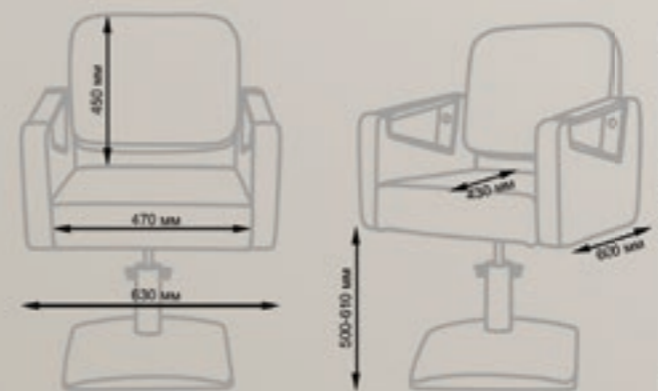



НОВИНКА



 Парикмахерское кресло Одри

Каркас – металл, многослойная фанера
 Основание – квадрат, круг или пятилучье
 Подлокотники – мягкие, обтянуты экокожей
 Обивка – качественная экокожа
 Наполнитель – пенополиуретан
 Подъем кресла – гидравлика

-  Выберите экокожу на стр. 265-266
-  Выберите основание на стр. 263
-  Выберите гидравлику на стр. 263

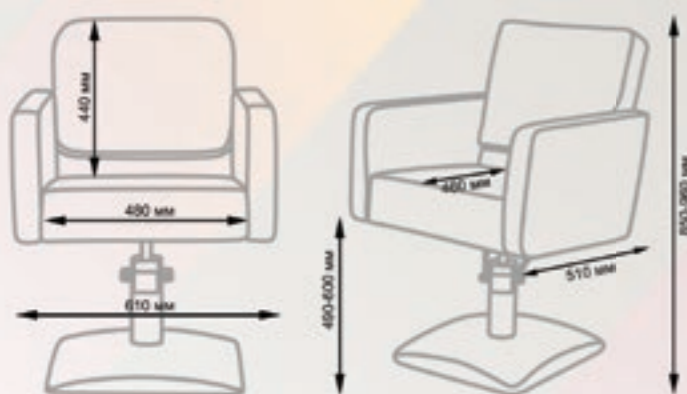

 Кресло парикмахерское МД-77

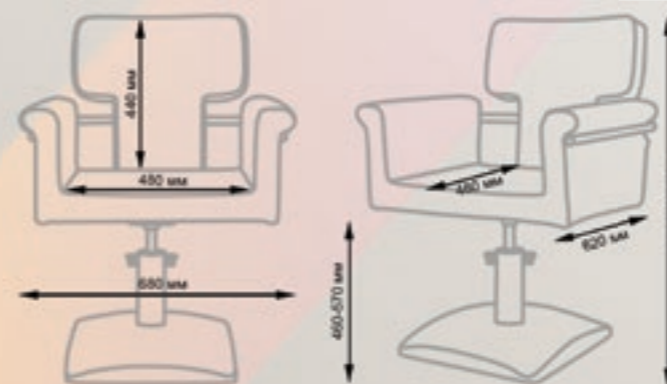

Каркас – металл, многослойная фанера
 Основание – квадрат, круг или пятилучье
 Подлокотники – мягкие, обтянуты экокожей
 Обивка – качественная экокожа
 Наполнитель – пенополиуретан
 Подъем кресла – гидравлика



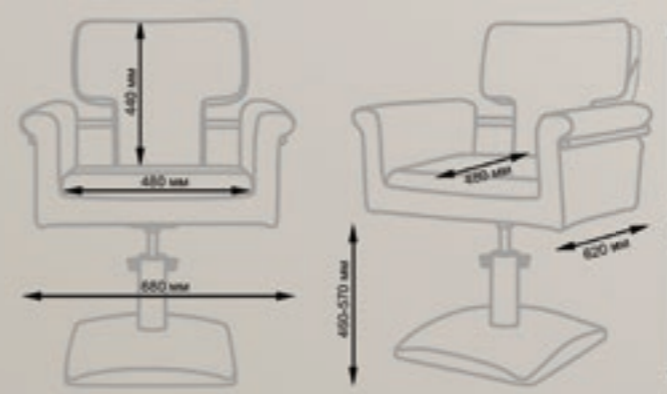

 Парикмахерское кресло МД-77А

Каркас – металл, многослойная фанера
 Основание – квадрат, круг или пятилучье
 Подлокотники – мягкие, обтянуты экокожей
 Обивка – качественная экокожа
 Наполнитель – пенополиуретан
 Подъем кресла – гидравлика



-  Выберите экокожу на стр. 265-266
-  Выберите основание на стр. 263
-  Выберите гидравлику на стр. 263

-  Выберите экокожу на стр. 265-266
-  Выберите основание на стр. 263
-  Выберите гидравлику на стр. 263





Подлокотники декорированы каретной стяжкой



 **Кресло парикмахерское МД-166**

Каркас – металл, многослойная фанера
 Основание – квадрат, круг или пятилучье
 Подлокотники – мягкие, обтянуты экокожей
 Наполнитель – пенополиуретан
 Обивка – качественная экокожа
 Подголовник – выдвигается
 Спинка – откидывается
 Подъем кресла – гидравлика

-  Выберите экокожу на стр. 265-266
-  Выберите основание на стр. 263
-  Выберите гидравлику на стр. 263

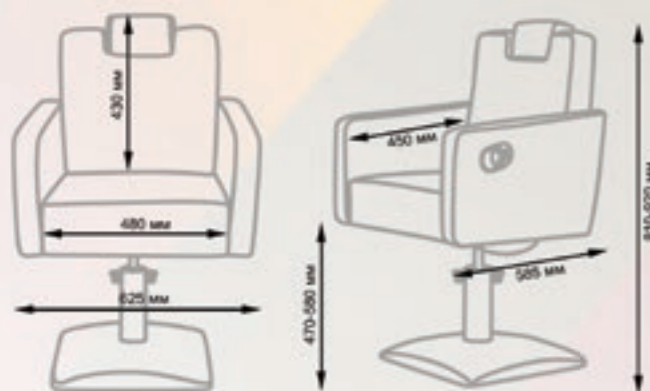



Подлокотники декорированы каретной стяжкой



 **Кресло парикмахерское МД-165**

Каркас – металл, многослойная фанера
 Основание – квадрат, круг или пятилучье
 Подлокотники – мягкие, обтянуты экокожей
 Обивка – качественная экокожа
 Наполнитель – пенополиуретан
 Подъем кресла – гидравлика

-  Выберите экокожу на стр. 265-266
-  Выберите основание на стр. 263
-  Выберите гидравлику на стр. 263

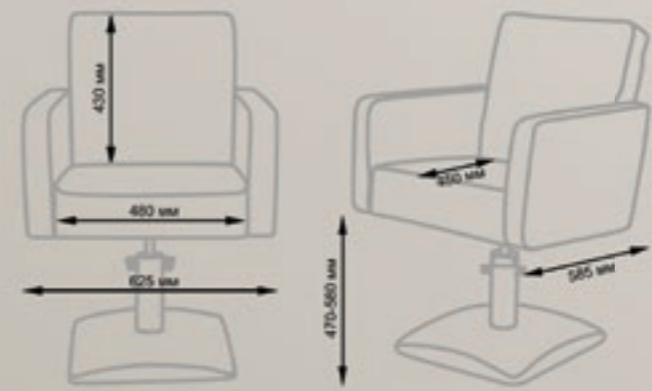

НОВИНКА



 **Кресло парикмахерское
МОДЕСТО**

Каркас – металл, многослойная фанера
 Основание – круг, квадрат или пятилучье
 Декор спинки – прошивка с пуговицами
 Обивка – качественная экокожа
 Подлокотники – хромированный металл и экокожа
 Наполнитель – пенополиуретан
 Подъем кресла – гидравлика



Выберите экокожу на стр. 265-266



Выберите основание на стр. 263



Выберите гидравлику на стр. 263

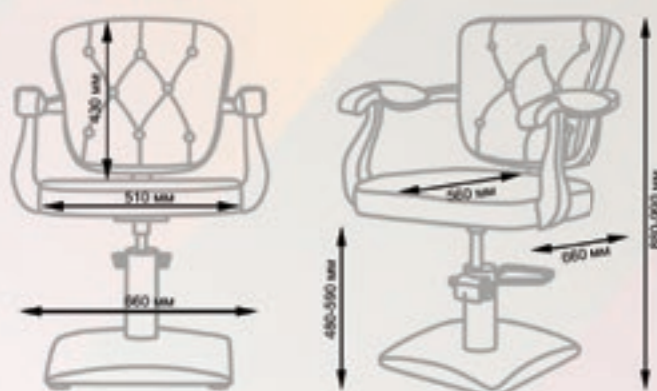

НОВИНКА



 **Кресло парикмахерское
ОРЛАНДО**

Каркас – металл, многослойная фанера
 Основание – круг, квадрат или пятилучье
 Декор спинки – прошивка с пуговицами
 Обивка – качественная экокожа
 Подлокотники – хромированный металл и экокожа
 Наполнитель – пенополиуретан
 Подъем кресла – гидравлика



Выберите экокожу на стр. 265-266



Выберите основание на стр. 263



Выберите гидравлику на стр. 263

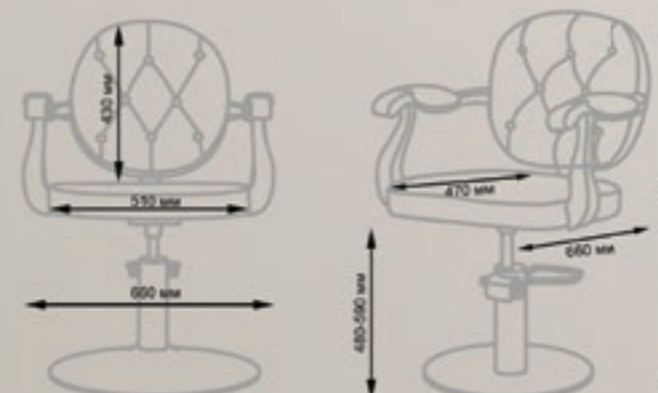



 **Кресло парикмахерское
МД-366**

Каркас – металл, многослойная фанера
 Основание – квадрат
 Подлокотники – металл, эकोкожа
 Подножка – металлическая
 Обивка – качественная эकोкожа
 Наполнитель – пенополиуретан
 Спинка – откидывается
 Подголовник – выдвигается
 Подъем кресла – гидравлика



 **Кресло парикмахерское
МД-365**

Каркас – металл, многослойная фанера
 Основание – квадрат
 Подлокотники – металл, эकोкожа
 Подножка – металлическая
 Обивка – качественная эकोкожа
 Наполнитель – пенополиуретан
 Подъем кресла – гидравлика

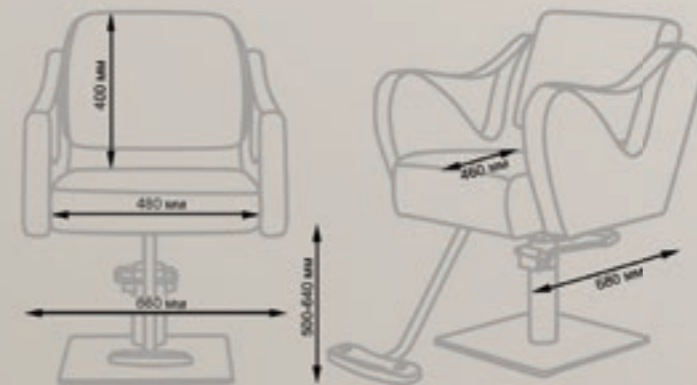



 **Кресло парикмахерское
Эмма**

Каркас – металл, многослойная фанера
 Основание – квадрат, круг или пятилучье
 Подлокотники – мягкие, обтянуты экокожей
 Обивка – качественная экокожа
 Наполнитель – пенополиуретан
 Подъем кресла – гидравлика



Выберите экокожу на стр. 265-266



Выберите основание на стр. 263



Выберите гидравлику на стр. 263

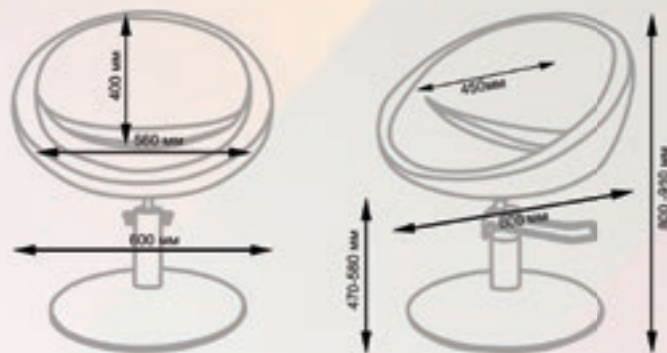

 **Кресло парикмахерское
МД-108**

Каркас – металл, многослойная фанера
 Основание – квадрат, круг или пятилучье
 Подлокотники – мягкие, обтянуты экокожей
 Обивка – качественная экокожа
 Наполнитель – пенополиуретан
 Подъем кресла – гидравлика



Выберите экокожу на стр. 265-266



Выберите основание на стр. 263



Выберите гидравлику на стр. 263

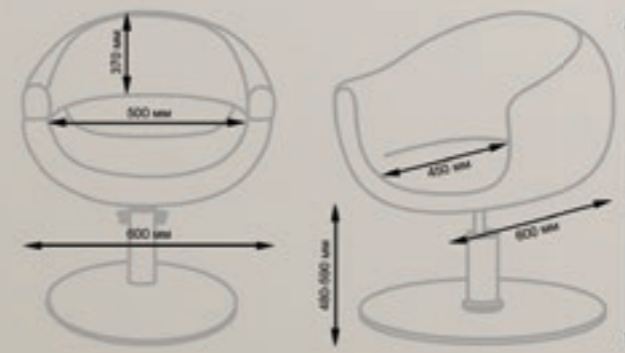



 **Кресло парикмахерское
МД-832**

Каркас – металл, многослойная фанера
 Основание – квадрат
 Подлокотники – мягкие, обтянуты экокожей
 Подножка – металлическая
 Обивка – качественная экокожа
 Наполнитель – пенополиуретан
 Декор спинки – утяжка большими пуговицами
 Подъем кресла – гидравлика

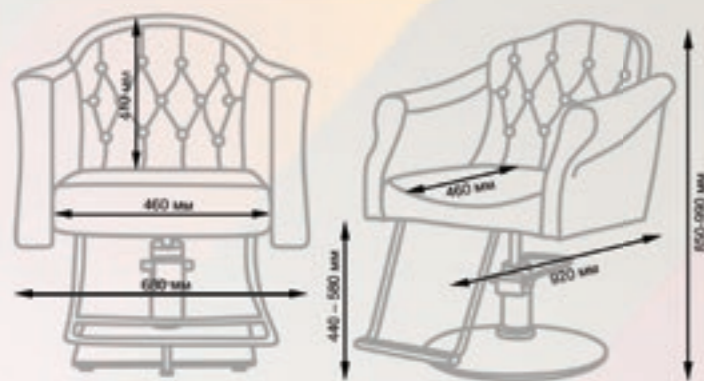

 **Кресло парикмахерское
МД-370**

Каркас – металл, многослойная фанера
 Основание – круг
 Подлокотники – мягкие, обтянуты экокожей
 Подножка – металлическая
 Обивка – качественная экокожа
 Наполнитель – пенополиуретан
 Подъем кресла – гидравлика

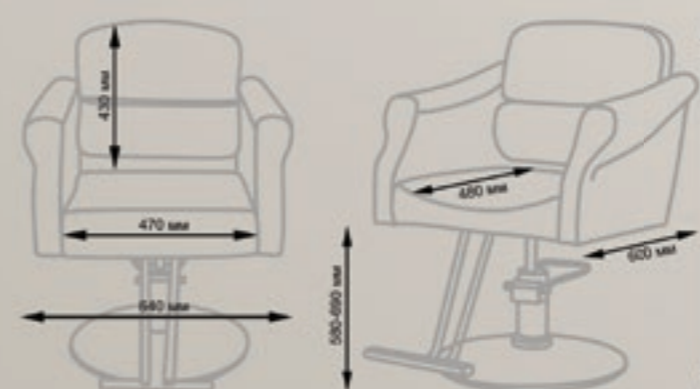

НОВИНКА



 **Кресло мужское Бруклин**

Каркас – металл, многослойная фанера
 Основание – круг, квадрат или пятилучье
 Подлокотники – мягкие, обтянуты экокожей
 Обивка – качественная экокожа
 Наполнитель – пенополиуретан
 Регулировка наклона спинки – пневматика
 Подъем подголовника – механика
 Подъем кресла – гидравлика



Выберите экокожу на стр. 265-266



Выберите основание на стр. 263





Выберите гидравлику на стр. 263

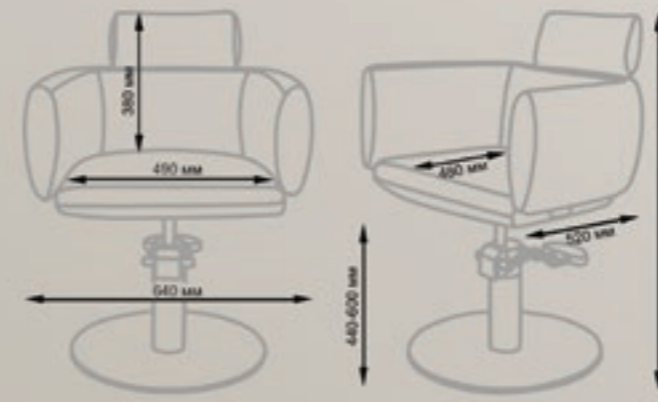

 **Кресло парикмахерское МД-318**

Каркас – металл, многослойная фанера
 Основание – круг
 Подлокотники – мягкие, обтянуты экокожей
 Обивка – качественная экокожа
 Наполнитель – пенополиуретан
 Декор подлокотников и спинки – хромированные накладки
 Подъем кресла – гидравлика



 **Кресло парикмахерское МД-309**

Каркас – металл, многослойная фанера
 Основание – круг
 Подлокотники – мягкие, обтянуты экокожей
 Обивка – качественная экокожа
 Наполнитель – пенополиуретан
 Декор спинки – прошивка и стразы
 Подъем кресла – гидравлика

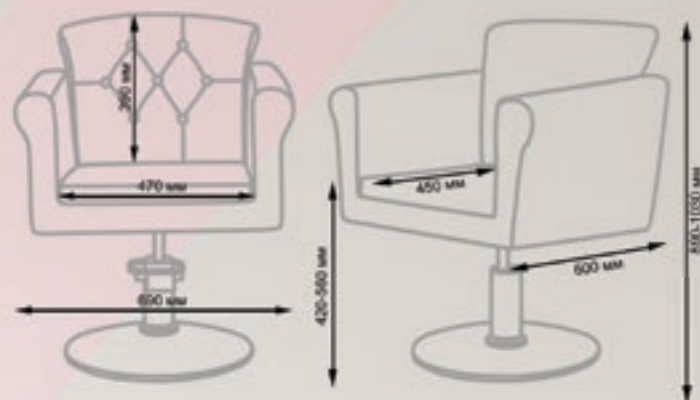

 **Кресло парикмахерское ХИЛТОН**

НОВИНКА

Каркас – металл, многослойная фанера
 Основание – круг
 Подлокотники – металл, экокожа
 Обивка – качественная экокожа
 Наполнитель – пенополиуретан
 Подъем кресла – гидравлика



 **Кресло парикмахерское МД-311**

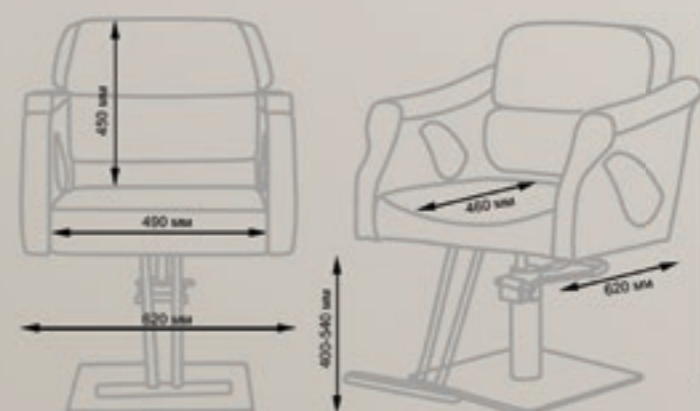

Каркас – металл, многослойная фанера
 Основание – квадрат
 Подлокотники – металл, экокожа
 Подножка – металлическая
 Обивка – качественная экокожа
 Наполнитель – пенополиуретан
 Подъем кресла – гидравлика





 **Кресло парикмахерское Ирэн**



Каркас – металл, многослойная фанера
 Основание – квадрат, круг или пятилучье
 Подлокотники – металл, эконожа
 Обивка – качественная эконожа
 Наполнитель – пенополиуретан
 Подъем кресла – гидравлика

-  Выберите эконожу на стр. 265-266
-  Выберите основание на стр. 263
-  Выберите гидравлику на стр. 263



 **Кресло парикмахерское МД-2203**

Каркас – металл, многослойная фанера
 Основание – квадрат, круг или пятилучье
 Подлокотники – металлические
 Обивка – качественная эконожа
 Наполнитель – пенополиуретан
 Подъем кресла – гидравлика

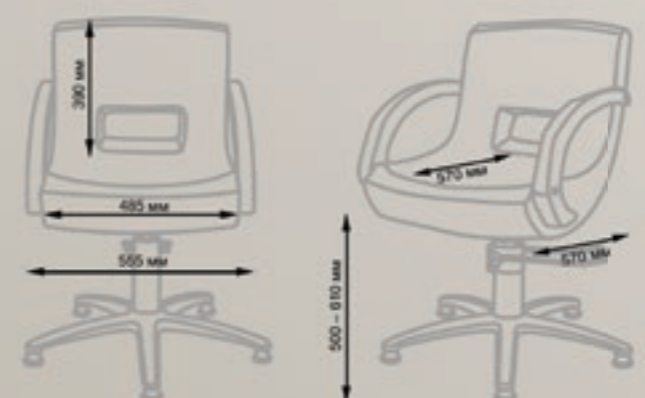

-  Выберите эконожу на стр. 265-266
-  Выберите основание на стр. 263
-  Выберите гидравлику на стр. 263







 **Кресло парикмахерское
Грация Люкс**

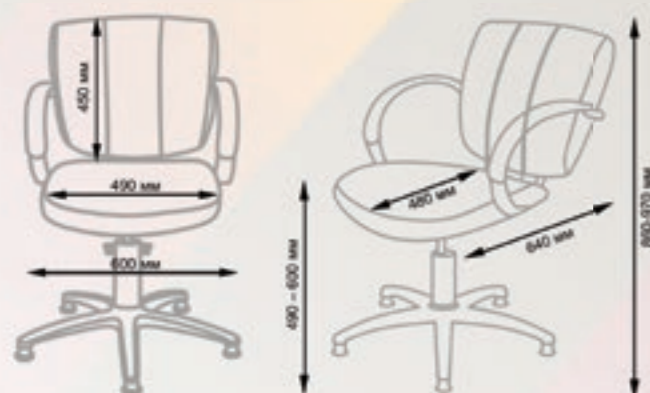

Каркас – металл, многослойная фанера
 Основание – квадрат, круг или пятилучье
 Подлокотники – металл, экокожа
 Обивка – качественная экокожа
 Наполнитель – пенополиуретан
 Подъем кресла – гидравлика

-  Выберите экокожу на стр. 265-266
-  Выберите основание на стр. 263
-  Выберите гидравлику на стр. 263



 **Кресло парикмахерское
Грация**

Каркас – металл, многослойная фанера
 Основание – квадрат, круг или пятилучье
 Подлокотники – металл, дерево
 Обивка – качественная экокожа
 Наполнитель – пенополиуретан
 Декор подлокотников – деревянные накладки
 Подъем кресла – гидравлика

-  Выберите экокожу на стр. 265-266
-  Выберите основание на стр. 263
-  Выберите гидравлику на стр. 263





 **Кресло парикмахерское Лорд**

Каркас – металл, многослойная фанера
 Основание – квадрат, круг или пятилучье
 Подлокотники – металл, эконожа
 Обивка – качественная эконожа
 Наполнитель – пенополиуретан
 Подъем кресла – гидравлика



Выберите эконожу на стр. 265-266



Выберите основание на стр. 263



Выберите гидравлику на стр. 263

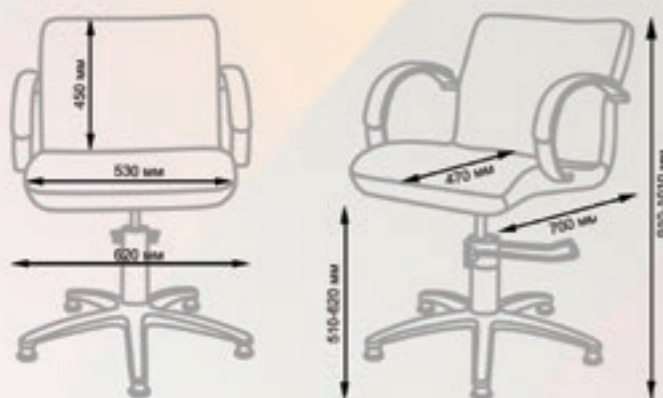

 **Кресло парикмахерское Мона Люкс**

Каркас – металл, многослойная фанера
 Основание – квадрат, круг или пятилучье
 Подлокотники – металл, эконожа
 Обивка – качественная эконожа
 Наполнитель – пенополиуретан
 Подъем кресла – гидравлика



Выберите эконожу на стр. 265-266



Выберите основание на стр. 263



Выберите гидравлику на стр. 263

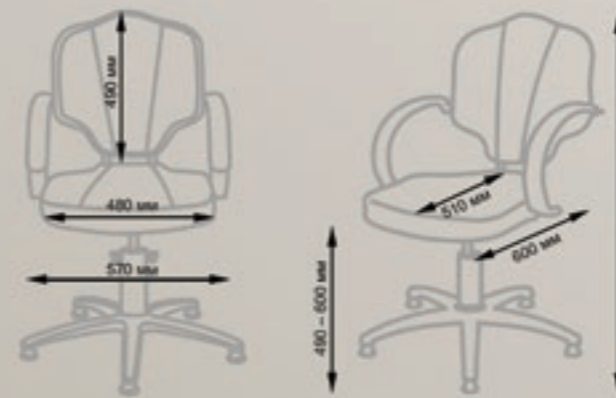

НОВИНКА



 **Кресло парикмахерское Робин**

Каркас – металл, многослойная фанера
 Основание – квадрат, круг или пятилучье
 Подлокотники – пластик
 Обивка – качественная экокожа
 Наполнитель – пенополиуретан
 Подъем кресла – гидравлика



Выберите экокожу на стр. 265-266



Выберите основание на стр. 263



Выберите гидравлику на стр. 263



НОВИНКА



 **Кресло парикмахерское Кларис**

Каркас – металл, многослойная фанера
 Основание – квадрат, круг или пятилучье
 Подлокотники – пластик
 Обивка – качественная экокожа
 Наполнитель – пенополиуретан
 Подъем кресла – гидравлика



Выберите экокожу на стр. 265-266



Выберите основание на стр. 263



Выберите гидравлику на стр. 263

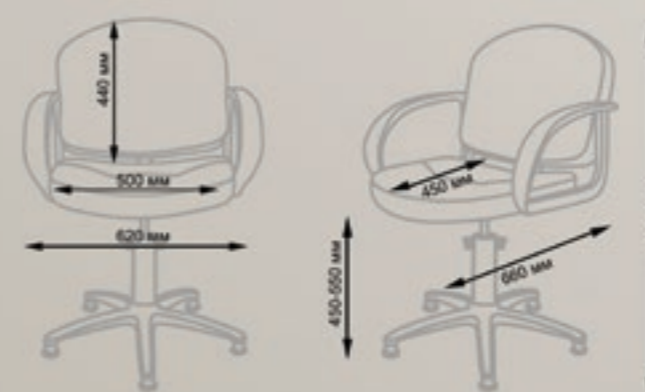



 **Кресло парикмахерское
Орион Люкс**

Каркас – металл, многослойная фанера
 Основание – квадрат, круг или пятилучье
 Подлокотники – металл, экокожа
 Обивка – качественная экокожа
 Наполнитель – пенополиуретан
 Подъем кресла – гидравлика



Выберите экокожу на стр. 265-266



Выберите основание на стр. 263



Выберите гидравлику на стр. 263

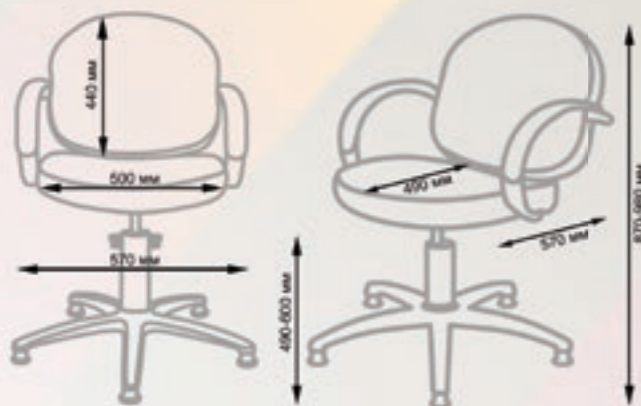

 **Кресло парикмахерское
Калибра Люкс**

Каркас – металл, многослойная фанера
 Основание – квадрат, круг или пятилучье
 Подлокотники – металл, экокожа
 Обивка – качественная экокожа
 Наполнитель – пенополиуретан
 Подъем кресла – гидравлика



Выберите экокожу на стр. 265-266



Выберите основание на стр. 263



Выберите гидравлику на стр. 263

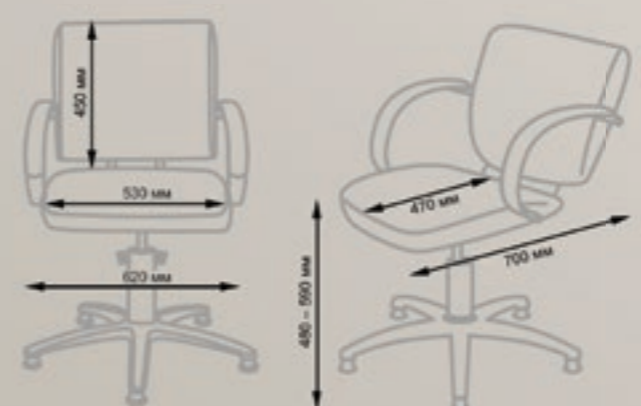



 **Кресло парикмахерское
Валентина Люкс**

Каркас – металл, многослойная фанера
 Основание – квадрат, круг или пятилучье
 Подлокотники – металл, экокожа
 Обивка – качественная экокожа
 Наполнитель – пенополиуретан
 Подъем кресла – гидравлика



Выберите
экокожу на
стр. 265-266



Выберите
основание
на стр. 263



Выберите
гидравлику
на стр. 263



 **Кресло парикмахерское
Бриз-3**

Каркас – металл, многослойная фанера
 Основание – квадрат, круг, пятилучье
 Подлокотники – металл, экокожа
 Обивка – качественная экокожа
 Наполнитель – пенополиуретан
 Подъем кресла – гидравлика



Выберите
экокожу на
стр. 265-266



Выберите
основание
на стр. 263





Выберите
гидравлику
на стр. 263





 **Кресло парикмахерское Памела**



Каркас – металл, многослойная фанера
 Основание – квадрат, круг или пятилучье
 Подлокотники – хромированные
 Обивка – качественная экокожа
 Наполнитель – пенополиуретан
 Подъем кресла – гидравлика

-  Выберите экокожу на стр. 265-266
-  Выберите основание на стр. 263
-  Выберите гидравлику на стр. 263



 **Кресло парикмахерское Соло Модерн**

Каркас – металл, многослойная фанера
 Основание – квадрат, круг или пятилучье
 Подлокотники – пластик
 Обивка – качественная экокожа
 Наполнитель – пенополиуретан
 Подъем кресла – гидравлика

-  Выберите экокожу на стр. 265-266
-  Выберите основание на стр. 263
-  Выберите гидравлику на стр. 263

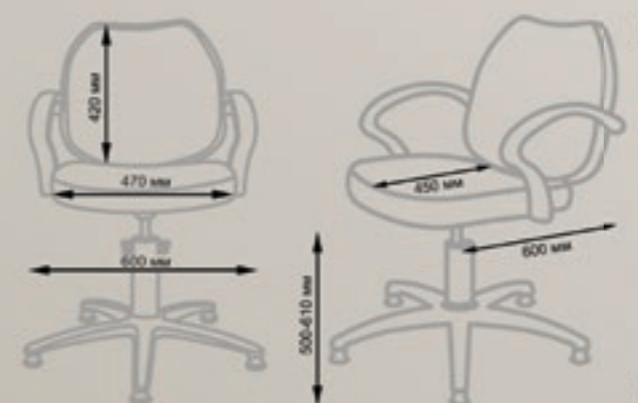

Кресло парикмахерское Бриз Модерн

Каркас – металл, многослойная фанера
 Основание – квадрат, круг или пятилучье
 Подлокотники – пластик
 Обивка – качественная эकोкожа
 Наполнитель – пенополиуретан
 Подъем кресла – гидравлика

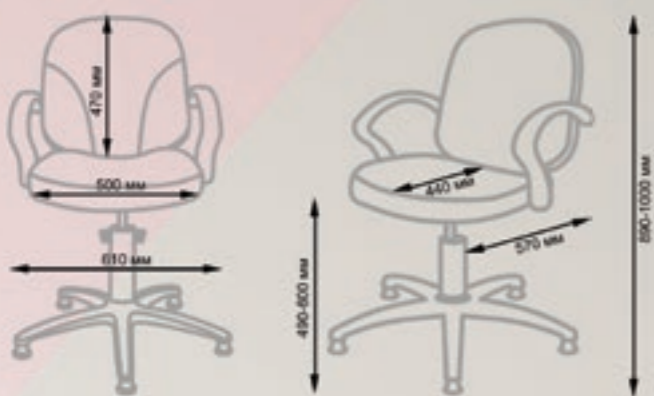

Выберите эकोкожу на стр. 265-266



Выберите основание на стр. 263



Выберите гидравлику на стр. 263



Кресло парикмахерское Контакт

Каркас – металл, многослойная фанера
 Основание – квадрат, круг, пятилучье
 Подлокотники – металл, эकोкожа
 Обивка – качественная эकोкожа
 Наполнитель – пенополиуретан
 Подъем кресла – пневматика или гидравлика



Выберите эकोкожу на стр. 265-266



Выберите основание на стр. 263



Выберите гидравлику на стр. 263



Парикмахерское кресло Бриз

Каркас – металл, многослойная фанера
 Основание – квадрат, круг, пятилучье
 Подлокотники – металл, эकोкожа
 Обивка – качественная эकोкожа
 Наполнитель – пенополиуретан
 Подъем кресла – гидравлика



Выберите эकोкожу на стр. 265-266



Выберите основание на стр. 263



Выберите гидравлику на стр. 263



Парикмахерское кресло Мона Модерн

Каркас – металл, многослойная фанера
 Основание – квадрат, круг или пятилучье
 Подлокотники – пластик
 Обивка – качественная эकोкожа
 Наполнитель – пенополиуретан
 Подъем кресла – гидравлика



Выберите эकोкожу на стр. 265-266



Выберите основание на стр. 263



Выберите гидравлику на стр. 263



ДЕТСКИЕ ПАРИКМАХЕРСКИЕ КРЕСЛА И СИДЕНИЯ





Детские парикмахерские кресла

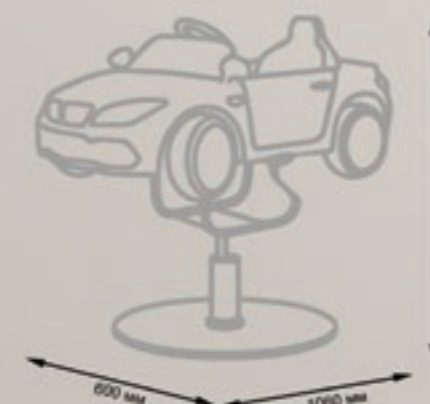

Детское парикмахерское кресло **Машинка**

Каркас – металл
Корпус – пластик
Основание – круг
Подъем кресла – гидравлика
Функции – светящиеся фары, сигнал, музыка и
ремни безопасности



 **Детское барбер кресло RODEO**

Каркас – металл, многослойная фанера
 Основание – круг
 Обивка – качественная экокожа
 Наполнитель – пенополиуретан
 Декор спинки – прошивка с большими пуговицами
 Декоративный элемент – хромированная лошадка
 Подъем кресла – гидравлика

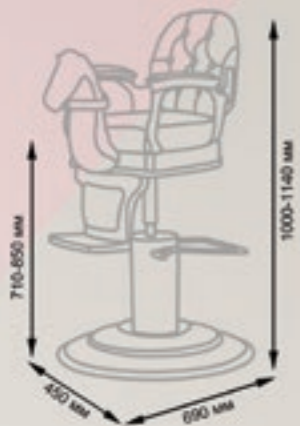

 **Детское барбер кресло LITTLE BRO**

Каркас – металл, многослойная фанера
 Основание – круг
 Обивка – качественная экокожа
 Наполнитель – пенополиуретан
 Декор спинки – прошивка с большими пуговицами
 Подъем кресла – гидравлика

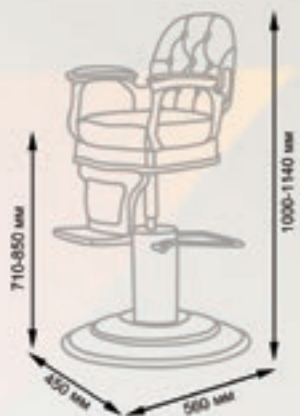

 **Детское парикмахерское кресло БЭБИ**

Каркас – металл, многослойная фанера
 Основание – металлическое пятилучье на колесах
 Подножка – металлическая
 Обивка – качественная экокожа
 Наполнитель – пенополиуретан
 Подъем кресла – пневматика

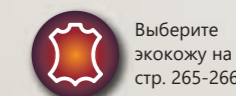
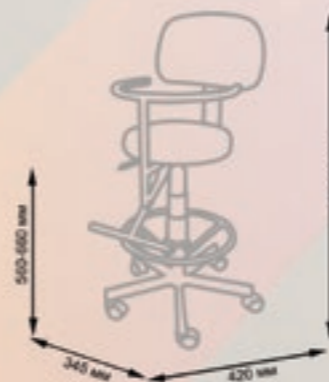

 **Детское парикмахерское кресло ДЕНИС**

Каркас – металл, многослойная фанера
 Основание – пятилучье на колесах
 Подножка – металлическая
 Обивка – качественная экокожа
 Наполнитель – пенополиуретан
 Подъем кресла – пневматика

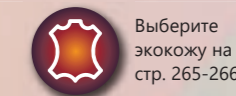
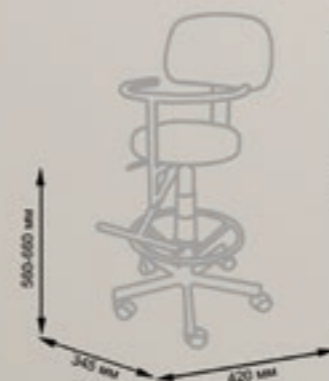



Детское парикмахерское кресло МД-2139

Каркас – металл, многослойная фанера
Основание – металлический круг
Подножка – металлическая
Обивка – качественная экокожа
Наполнитель – пенополиуретан
Подъем кресла – пневматика



Детское сиденье Юниор

Обивка – качественная экокожа
Наполнитель – пенополиуретан
Способ крепления – крепится к спинке кресла с помощью ремня



Выберите
экокожу на
стр. 265-266



КРЕСЛА ДЛЯ БАРБЕРШОПА



Кресла для барбершопа



Кресло барбер МД-458

- Каркас – металл, многослойная фанера
- Гидравлика – усиленная гидравлика и утяжеленное основание
- Основание – круг
- Обивка – качественная экокожа
- Наполнитель – пенополиуретан
- Декор спинки – прошивка с большими пуговицами
- Подъем подголовника – механика
- Регулировка наклона спинки и подножки – пневматика
- Подъем кресла – гидравлика

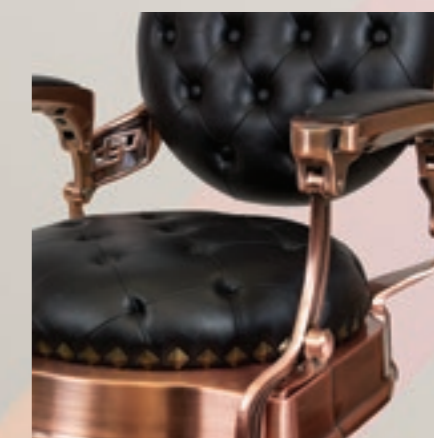
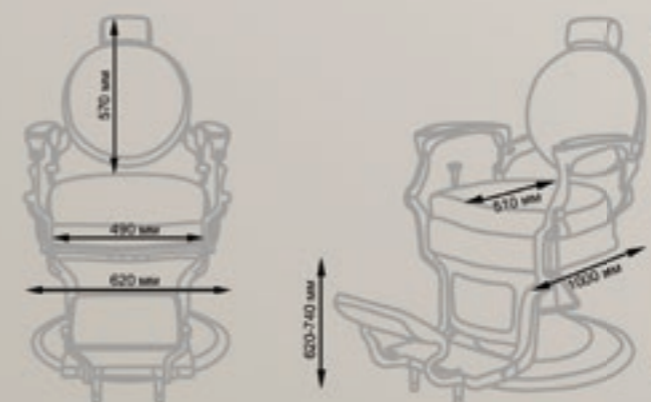

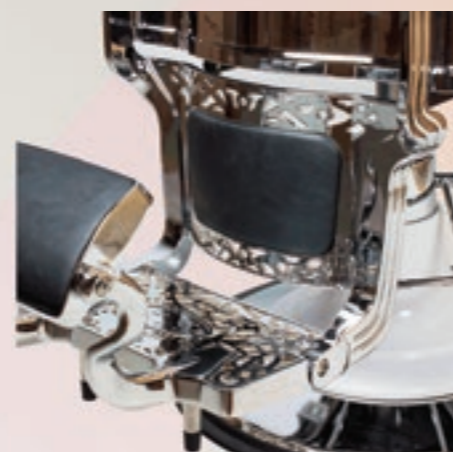

 **Кресло барбер
МД-8779**

Каркас – металл, многослойная фанера
 Гидравлика – усиленная гидравлика и утяжеленное основание
 Основание – круг
 Обивка – качественная экокожа
 Наполнитель – пенополиуретан
 Подъем подголовника – механика
 Регулировка наклона спинки и подножки – пневматика
 Подъем кресла – гидравлика

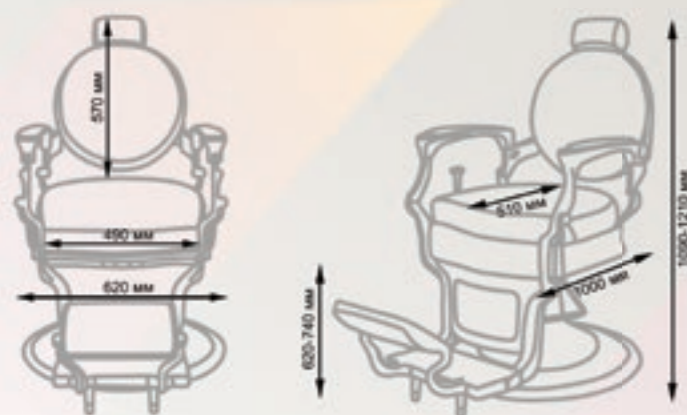

 **Кресло барбер
МД-456**

Каркас – металл, многослойная фанера
 Гидравлика – усиленная гидравлика и утяжеленное основание
 Гидравлика – усиленная гидравлика и утяжеленное основание
 Основание – круг
 Обивка – качественная экокожа
 Наполнитель – пенополиуретан
 Декор спинки, сидения, подножки – прошивка в форме ромбов
 Подъем подголовника – механика
 Регулировка наклона спинки и подножки – пневматика
 Подъем кресла – гидравлика

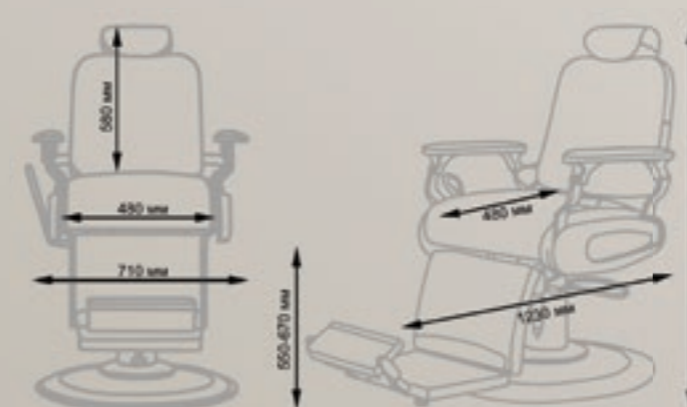

НОВИНКА



 **Кресло барбер
Стенфорд**

Каркас – металл, многослойная фанера
Гидравлика – усиленная гидравлика и утяжеленное основание
Основание – круг
Обивка – качественная экокожа
Наполнитель – пенополиуретан
Подъем подголовника – механика
Регулировка наклона спинки и подножки – пневматика
Подъем кресла – гидравлика

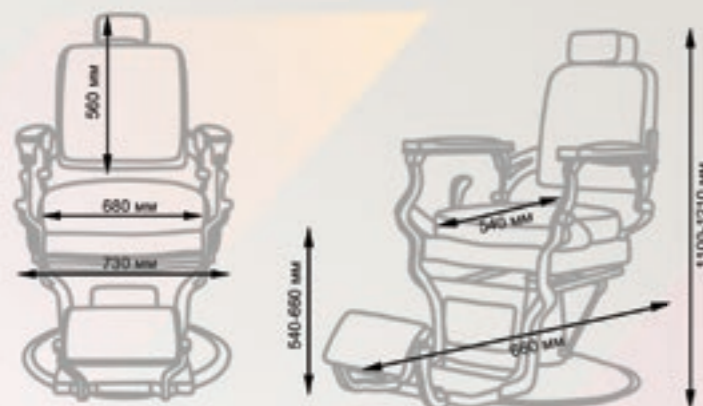
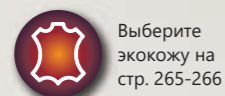

НОВИНКА



 **Кресло барбер
Ричард**

Каркас – металл, многослойная фанера
Гидравлика – усиленная гидравлика и утяжеленное основание
Основание – круг
Обивка – качественная экокожа
Наполнитель – пенополиуретан
Подъем подголовника – механика
Регулировка наклона спинки и подножки – пневматика
Подъем кресла – гидравлика

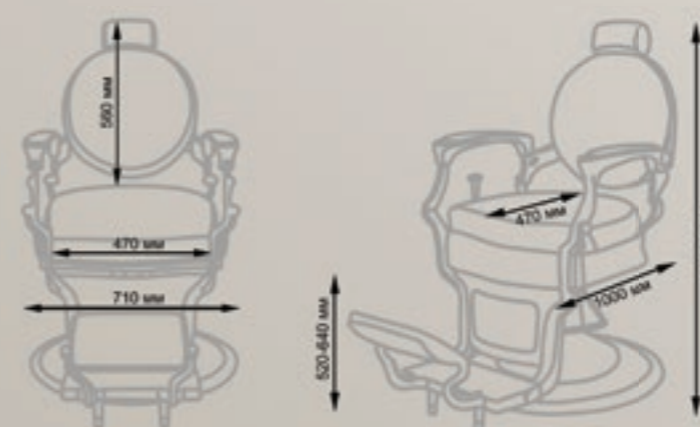
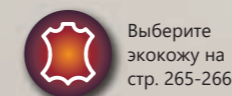



 **Кресло барбер
МД-8777**

Каркас – металл, многослойная фанера
 Гидравлика – усиленная гидравлика и утяжеленное основание
 Основание – круг
 Обивка – качественная экокожа
 Наполнитель – пенополиуретан
 Подъем подголовника – механика
 Регулировка наклона спинки и подножки – пневматика
 Подъем кресла – гидравлика



 **Кресло барбер
МД-8776**

Каркас – металл, многослойная фанера
 Гидравлика – усиленная гидравлика и утяжеленное основание
 Основание – круг
 Обивка – качественная экокожа
 Наполнитель – пенополиуретан
 Подъем подголовника – механика
 Регулировка наклона спинки и подножки – пневматика
 Подъем кресла – гидравлика

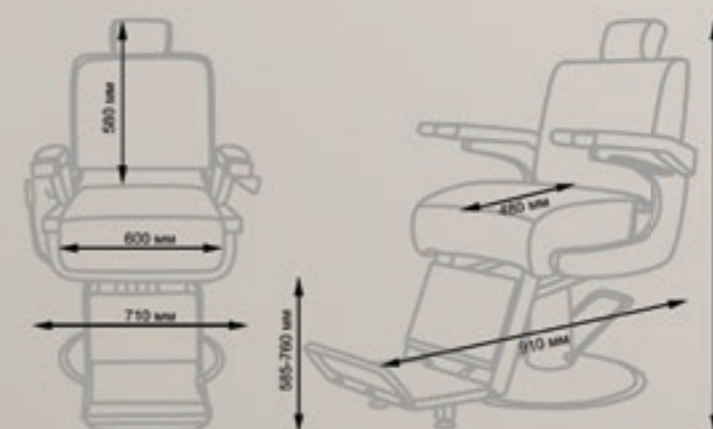

НОВИНКА





 **Кресло барбер
Челленджер**

Каркас – металл, многослойная фанера
Гидравлика – усиленная гидравлика и утяжеленное основание
Основание – круг
Обивка – качественная экокожа
Наполнитель – пенополиуретан
Подъем подголовника – механика
Регулировка наклона спинки и подножки – пневматика
Подъем кресла – гидравлика

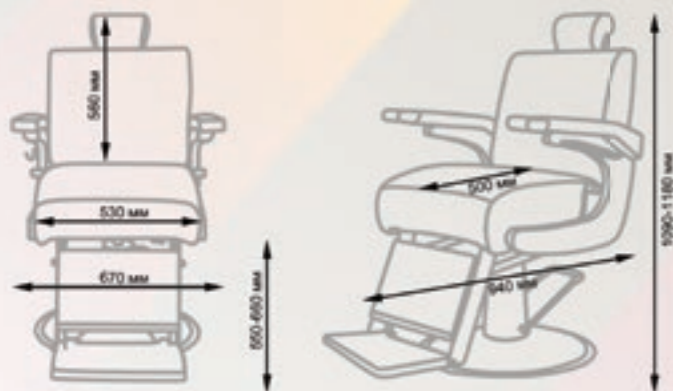

Выберите экокожу на стр. 265-266



 **Кресло барбер
МД-422**

Каркас – металл, многослойная фанера
Гидравлика – усиленная гидравлика и утяжеленное основание
Основание – круг
Обивка – качественная экокожа
Наполнитель – пенополиуретан
Подъем подголовника – механика
Регулировка наклона спинки и подножки – пневматика
Подъем кресла – гидравлика

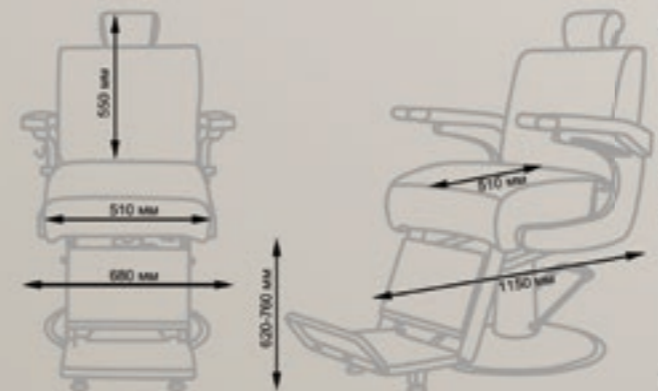



 **Кресло барбер МД-600**

Каркас – металл, многослойная фанера
 Гидравлика – усиленная гидравлика и утяжеленное основание
 Основание – круг
 Обивка – качественная экокожа
 Наполнитель – пенополиуретан
 Поворот вокруг оси – на 360 градусов
 Подъем подголовника – механика
 Регулировка наклона спинки и подножки – пневматика
 Подъем кресла – гидравлика

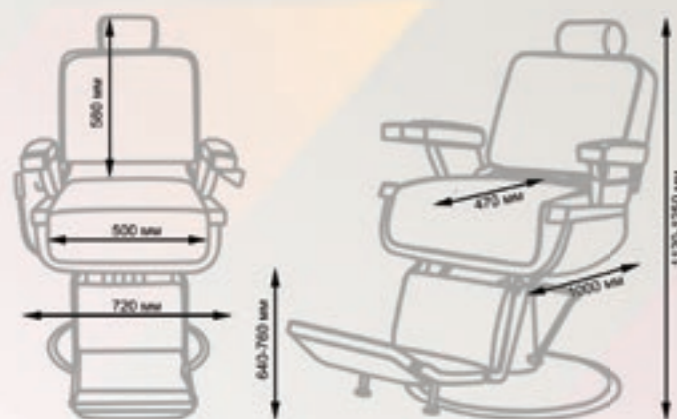

 **Кресло барбер МД-8763**

Каркас – металл, многослойная фанера
 Гидравлика – усиленная гидравлика и утяжеленное основание
 Основание – круг
 Обивка – качественная экокожа
 Наполнитель – пенополиуретан
 Подлокотники – пластик
 Подъем подголовника – механика
 Регулировка наклона спинки и подножки – пневматика
 Подъем кресла – гидравлика

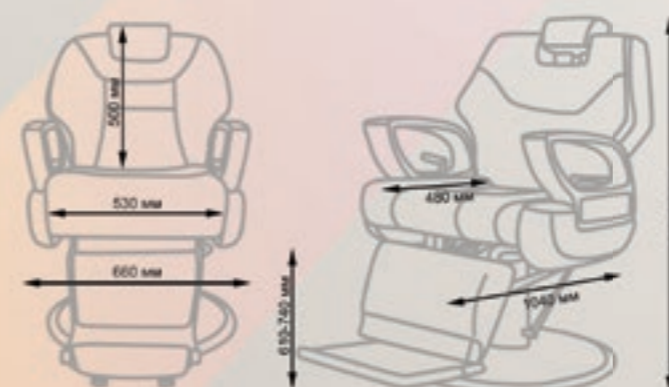

 **Кресло барбер МД-8738**

Каркас – металл, многослойная фанера
 Гидравлика – усиленная гидравлика и утяжеленное основание
 Основание – металлическое, квадрат
 Подголовник – выдвигается
 Обивка – качественная экокожа
 Наполнитель – пенополиуретан
 Подъем подголовника – механика
 Регулировка наклона спинки и подножки – пневматика
 Подъем кресла – гидравлика

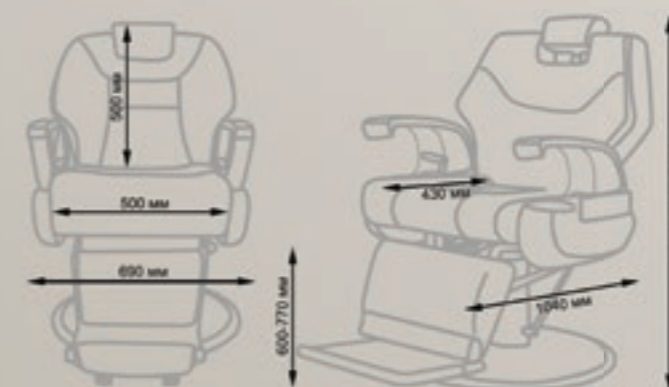



 **Кресло барбер
МД-8770**

Каркас – металл, многослойная фанера
Гидравлика – усиленная гидравлика и утяжеленное основание
Основание – круг
Обивка – качественная экокожа
Наполнитель – пенополиуретан
Подлокотники – пластик
Подъем подголовника – механика
Регулировка наклона спинки – пневматика
Подъем кресла – гидравлика

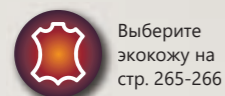

 **Кресло барбер
МД-8500**

Каркас – металл, многослойная фанера
Гидравлика – усиленная гидравлика и утяжеленное основание
Основание – круг
Обивка – качественная экокожа
Наполнитель – пенополиуретан
Подлокотники – пластик
Регулировка наклона спинки – пневматика
Подъем кресла – гидравлика

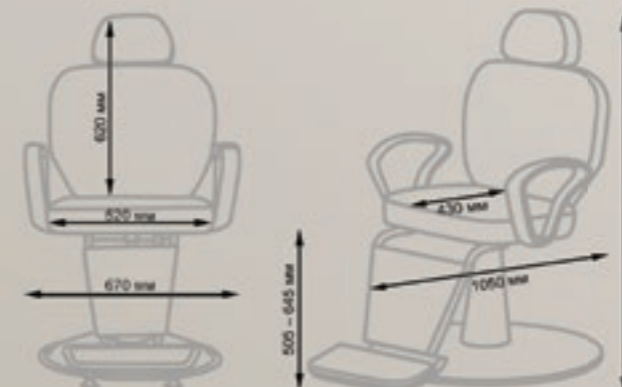
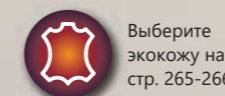



 **Кресло барбер МД-366**

Каркас – металл, многослойная фанера
 Гидравлика – усиленная гидравлика и утяжеленное основание
 Основание – квадрат
 Подножка – металлическая
 Обивка – качественная экокожа
 Наполнитель – пенополиуретан
 Регулировка наклона спинки – пневматика
 Подъем подголовника – механика
 Подъем кресла – гидравлика



НОВИНКА



 **Кресло барбер Бруклин**

Каркас – металл, многослойная фанера
 Гидравлика – усиленная гидравлика и утяжеленное основание
 Основание – круг
 Обивка – качественная экокожа
 Подголовник – выдвигается
 Наполнитель – пенополиуретан
 Регулировка наклона спинки – пневматика
 Подъем подголовника – механика
 Подъем кресла – гидравлика

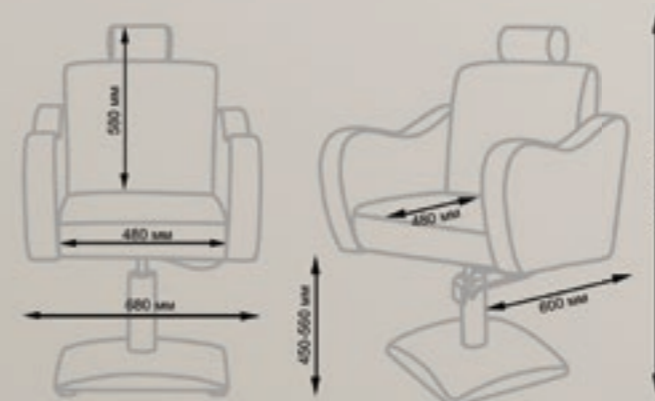
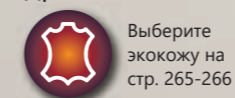

НОВИНКА



 **Кресло барбер Тайлер Холд**

- Каркас – металл, многослойная фанера
- Гидравлика – усиленная гидравлика и утяжеленное основание
- Основание – круг
- Обивка – качественная экокожа
- Наполнитель – пенополиуретан
- Регулировка наклона спинки – пневматика
- Подъем подголовника – механика
- Подъем кресла – гидравлика

 Выберите экокожу на стр. 265-266



 **Кресло барбер Тайлер**

- Каркас – металл, многослойная фанера
- Гидравлика – усиленная гидравлика и утяжеленное основание
- Основание – круг
- Обивка – качественная экокожа
- Наполнитель – пенополиуретан
- Регулировка наклона спинки – пневматика
- Подъем подголовника – механика
- Подъем кресла – гидравлика

 Выберите экокожу на стр. 265-266



ОБОРУДОВАНИЕ ДЛЯ БАРБЕРШОПОВ



Оборудование для барбершопов

Парикмахерская мойка **CITY**

Каркас – металл
Раковина – средней глубины,
керамика, черная
Столешница – дерево
Сантехника – смеситель, душ, слив
Узел наклона – есть
Подключение – в стену или в пол
Декор – потертости на швах
под «старину»

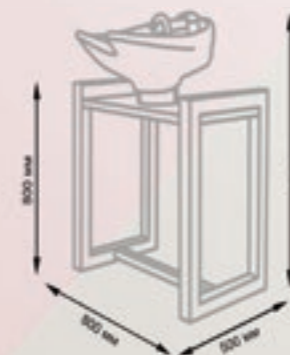

Парикмахерская мойка **МД-19**

Кресло:
Каркас – металл
Обивка – качественная экокожа
Наполнитель – пенополиуретан
Декор подлокотников –
металлические пластины

Мойка:
Каркас – пластик
Раковина – средней глубины,
керамическая, черная
Сантехника –
душ, смеситель, слив
Узел наклона – есть
Подключение – в пол



Кресло барбер **МД-239**

Каркас – металл, многослойная
фанера
Основание – круг
Обивка – качественная экокожа
Наполнитель – пенополиуретан
Декор подлокотников –
металлические пластины
Подъем кресла – гидравлика

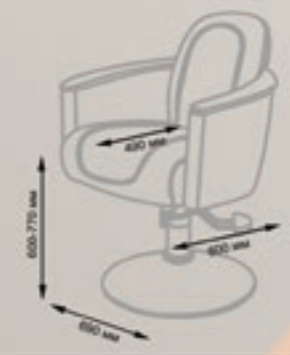

 **Тележка парикмахерская
BRIXTON**

Каркас – металл
Ящики – многослойная фанера
Колеса – резина
Декор – потертости на швах под «старину»



 **Тележка парикмахерская
BRICK**

Каркас – металлические рамы
Тумба – многослойная фанера
Ящики – многослойная фанера
Колеса – пластик
Декор – потертости на швах под «старину»



 **Консоль
К-373**

Каркас – металл
Полочка – многослойная фанера
Декор – потертости на швах под «старину»



 **Тележка парикмахерская
CITY**

Каркас – металл
Тумба – многослойная фанера
Ящики – многослойная фанера
Колеса – резина
Декор – потертости на швах под «старину»



 **Тележка парикмахерская
CITY Plus**

Каркас – металл
Тумба – многослойная фанера
Ящики – закрытого типа, многослойная фанера
Колеса – резина
Декор – потертости на швах под «старину»



 **Парикмахерское зеркало
МД-239**

Рама – металл, декорирована накладками и заклепками
Основание – многослойная фанера
Зеркальное полотно – прямоугольной формы
Крепление – настенное

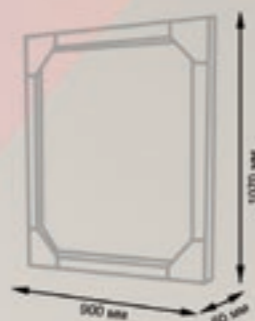

 **Парикмахерское зеркало
МД-230**

Рама – металл, декорирована заклепками и потертостями
Основание – многослойная фанера
Зеркальное полотно – прямоугольной формы
Крепление – настенное

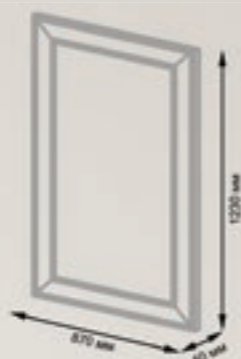

 **Парикмахерское зеркало
МД-370**

Рама – металл, декорирована потертостями
Основание – многослойная фанера
Зеркальное полотно – прямоугольной формы
Крепление – настенное



 **Барбер пул
МД-180А**

Корпус – металл, стекло
Лампа – светодиодная
Вращение – электрический приводной механизм
Крепление – Ставится на пол, настенная фиксация сверху.



 **Барбер пул
МД-71А**

Корпус – металл, стекло
Лампа – энергосберегающая
Вращение – электрический приводной механизм
Крепление – настенное



ПАРИКМАХЕРСКИЕ МОЙКИ



Парикмахерские мойки



С каретной стяжкой

Парикмахерская мойка МД-573

Каркас – металл, многослойная фанера
Раковина – глубокая, керамика, черная или белая
Сантехника – душ, смеситель, слив
Подключение – в пол или стену

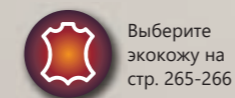

Выберите
экокожу на
стр. 265-266

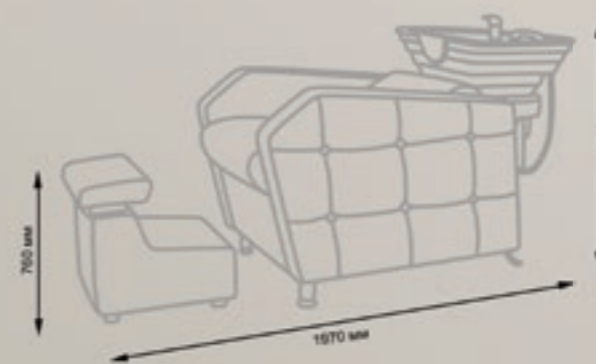



 **Парикмахерская мойка МД-124 с керамической раковиной**

Каркас – металл, многослойная фанера
 Наполнитель – пенополиуретан
 Обивка – качественная экокожа
 Раковина – глубокая, керамика или литевой мрамор
 Сантехника – душ, смеситель, слив
 Узел наклона – есть
 Подключение – в пол или стену

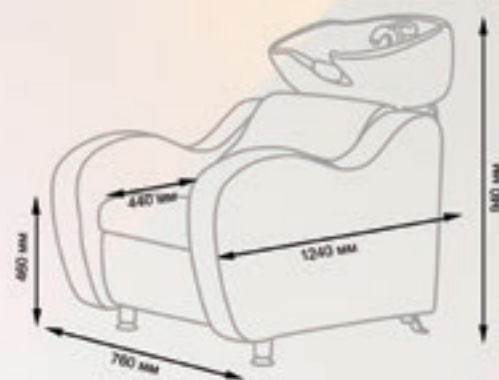
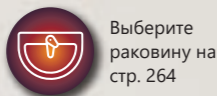
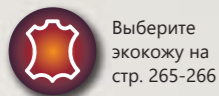

 **Парикмахерская мойка МД-124 с раковиной из литьевого мрамора**

Каркас – металл, многослойная фанера
 Наполнитель – пенополиуретан
 Обивка – качественная экокожа
 Раковина – глубокая, керамика или литевой мрамор
 Сантехника – душ, смеситель, слив
 Узел наклона – есть
 Подключение – в пол или стену

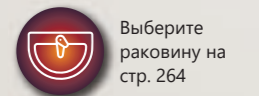
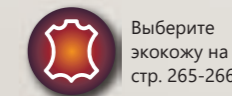
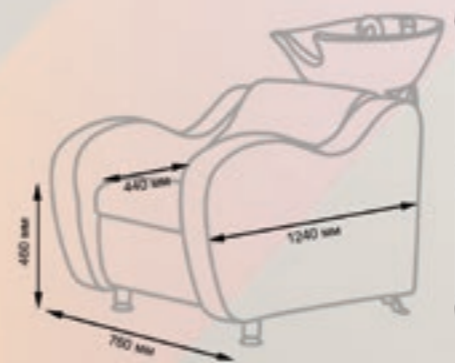

 **Двухместная парикмахерская мойка Дуэт**

Каркас – металл, многослойная фанера
 Наполнитель – пенополиуретан
 Обивка – качественная экокожа
 Раковина – глубокая, керамика, черная или белая
 Сантехника – душ, смеситель, слив
 Узел наклона – есть
 Подключение – в пол или стену

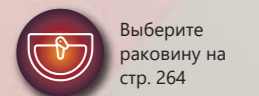
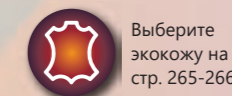
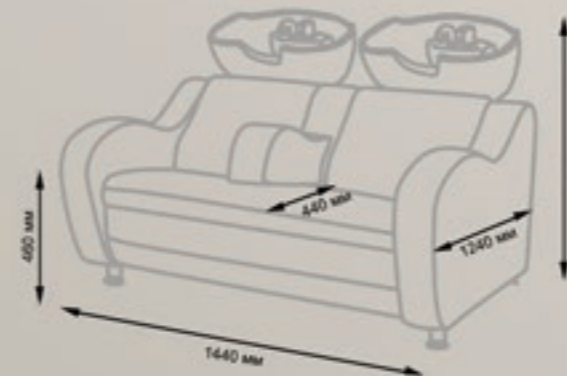



Подлокотники декорированы каретной стяжкой

 **Парикмахерская мойка МД-123 с регулировкой ножной части**

Каркас – металл, многослойная фанера
 Наполнитель – пенополиуретан
 Обивка – качественная экокожа
 Раковина – средняя или глубокая, керамика или литевой мрамор
 Сантехника – душ, смеситель, слив
 Узел наклона – есть
 Подключение – в пол или стену



Выберите экокожу на стр. 265-266



Выберите раковину на стр. 264



 **Парикмахерская мойка МД-123**

Каркас – металл, многослойная фанера
 Наполнитель – пенополиуретан
 Обивка – качественная экокожа
 Раковина – средняя или глубокая, керамика или литевой мрамор
 Сантехника – душ, смеситель, слив
 Узел наклона – есть
 Подключение – в пол или стену



Выберите экокожу на стр. 265-266



Выберите раковину на стр. 264





Подлокотники декорированы каретной стяжкой

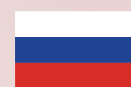

Парикмахерская мойка МД-123
(с цветными раковинами из литьевого мрамора)

Каркас – металл, многослойная фанера
Наполнитель – пенополиуретан
Обивка – качественная экокожа
Раковина – средняя или глубокая, керамика или литьевого мрамор
Сантехника – душ, смеситель, слив
Узел наклона – есть
Подключение – в пол или стену



Выберите экокожу на стр. 265-266



Выберите раковину на стр. 264

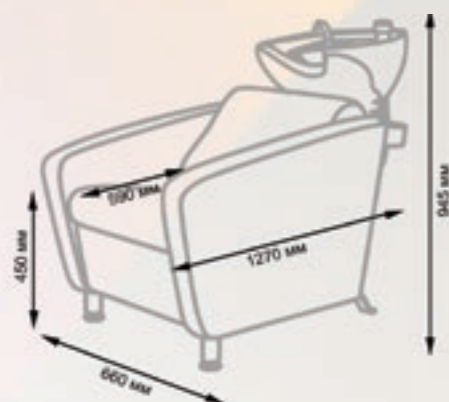

Парикмахерская мойка МД-562
с электроприводом

Каркас – металл, многослойная фанера
Наполнитель – пенополиуретан
Обивка – качественная экокожа
Раковина – глубокая, белая
Сантехника – душ, смеситель, слив
Узел наклона – есть
Подключение – в пол или стену

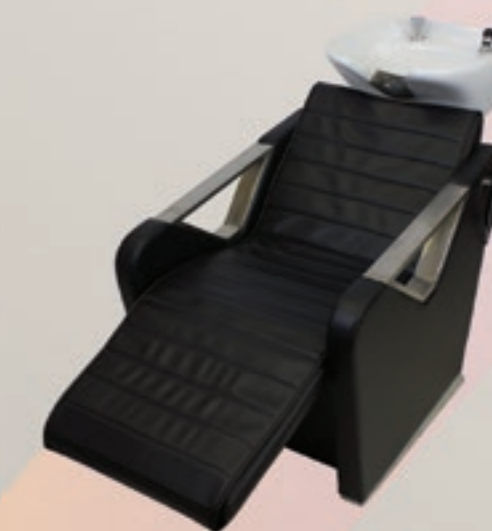



 Парикмахерская мойка МД-373

Кресло:
 Каркас – металл,
 многослойная фанера
 Спинка – регулируется
 Обивка – качественная
 экокожа
 Наполнитель –
 пенополиуретан

Мойка:
 Каркас – металл, экокожа
 Раковина – глубокая,
 керамика, черная
 или белая
 Сантехника – душ,
 смеситель, слив
 Узел наклона – есть
 Подключение – в пол или
 стену



 Парикмахерская мойка МД-08

Кресло:
 Каркас – металл,
 многослойная фанера
 Обивка – качественная
 экокожа
 Наполнитель –
 пенополиуретан

Мойка:
 Каркас – металл
 Раковина – средняя
 или глубокая, керамика
 или литевой мрамор
 Сантехника – душ, смеситель,
 слив
 Узел наклона – есть
 Подключение – в пол или стену

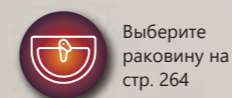
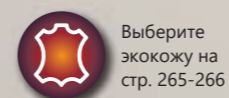

НОВИНКА



 Парикмахерская мойка
Одри

Кресло:
Каркас – металл,
многослойная фанера
Обивка – качественная
экокожа
Наполнитель –
пенополиуретан

Мойка:
Каркас – металл
Раковина – глубокая, керамика
или литевой мрамор
Сантехника – душ, смеситель,
слив
Узел наклона – есть
Подключение – в пол или
стену



Выберите
экокожу на
стр. 265-266



Выберите
раковину на
стр. 264

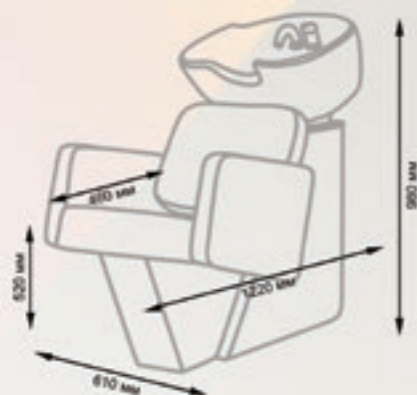

НОВИНКА



 Парикмахерская мойка
Валенсия

Кресло:
Каркас – металл,
многослойная фанера
Обивка – качественная
экокожа
Наполнитель –
пенополиуретан

Мойка:
Каркас – керамика
Раковина – глубокая
Сантехника – душ,
смеситель, слив
Узел наклона – нет
Подключение – в пол или
стену





 **Парикмахерская мойка МД-07**

Кресло:
Каркас – металл, многослойная фанера
Обивка – качественная экокожа
Наполнитель – пенополиуретан

Мойка:
Каркас – металл
Раковина – средняя или глубокая, керамика или литевой мрамор
Сантехника – душ, смеситель, слив
Узел наклона – есть
Подключение – в пол или стену



Выберите экокожу на стр. 265-266



Выберите раковину на стр. 264



 **Парикмахерская мойка МД-32**

Кресло:
Каркас – нержавеющая сталь
Обивка – качественная экокожа
Наполнитель – пенополиуретан

Мойка:
Каркас – металл
Раковина – глубокая, керамика, черная или белая
Сантехника – душ, смеситель, слив
Узел наклона – есть
Подключение – в пол или стену

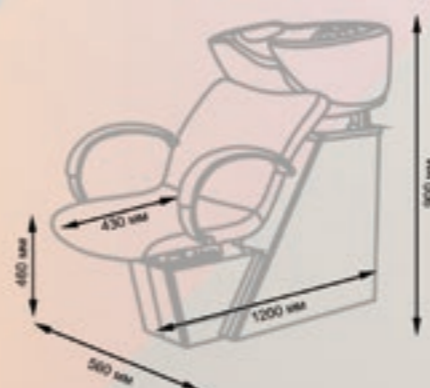

 **Парикмахерская мойка МД-17**

Кресло:
Каркас – металл, пластик
Обивка – качественная экокожа
Наполнитель – пенополиуретан

Мойка:
Каркас – пластик
Раковина – глубокая, керамика, черная или белая
Сантехника – душ, смеситель, слив
Узел наклона – есть
Подключение – в пол или стену

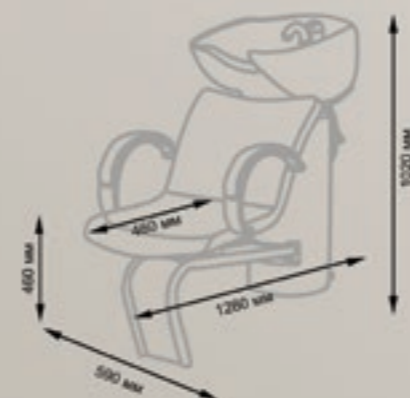

Выберите экокожу на стр. 265-266



Выберите раковину на стр. 264



Выберите экокожу на стр. 265-266



Выберите раковину на стр. 264

 **Парикмахерская мойка МД-04**

Кресло:
Каркас – металл,
многослойная фанера
Обивка – качественная
экокожа
Наполнитель –
пенополиуретан

Мойка:
Каркас – металл
Раковина – средняя
или глубокая, керамика,
черная или белая
Сантехника – душ,
смеситель, слив
Узел наклона – есть
Подключение – в пол или
стену



Выберите
экокожу на
стр. 265-266



Выберите
раковину на
стр. 264

 **Парикмахерская мойка МД-05**

Кресло:
Каркас – металл,
многослойная фанера
Обивка – качественная
экокожа
Наполнитель –
пенополиуретан

Мойка:
Каркас – металл
Раковина – средняя
или глубокая, керамика,
черная или белая
Сантехника – душ,
смеситель, слив
Узел наклона – есть
Подключение – в пол
или стену



Выберите
экокожу на
стр. 265-266



Выберите
раковину на
стр. 264

 **Парикмахерская мойка Дасти**

Кресло:
Каркас – металл,
многослойная фанера
Обивка – качественная
экокожа
Наполнитель –
пенополиуретан

Мойка:
Каркас – металл
Раковина – средняя
или глубокая, керамика, черная
или белая
Сантехника – душ, смеситель,
слив
Узел наклона – есть
Подключение – в пол или стену



Выберите
экокожу на
стр. 265-266



Выберите
раковину на
стр. 264

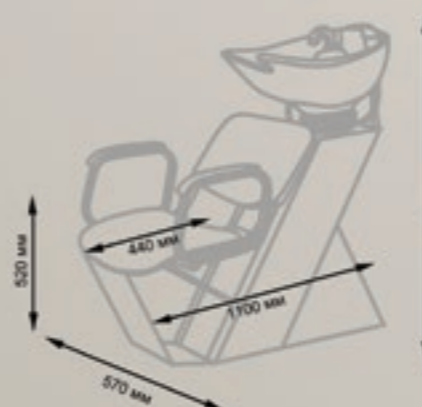



С креслом Карина



С креслом Мона

 **Парикмахерская мойка Биатрис**

Кресло:
Каркас – металл, многослойная фанера
Обивка – качественная экокожа
Наполнитель – пенополиуретан
Подлокотники – металлические

Мойка:
Каркас – металл или пластик
Раковина – керамика, средняя или глубокая, черная или белая
Сантехника – душ, смеситель, слив
Узел наклона – есть
Подключение – в пол или стену



Выберите экокожу на стр. 265-266



Выберите раковину на стр. 264

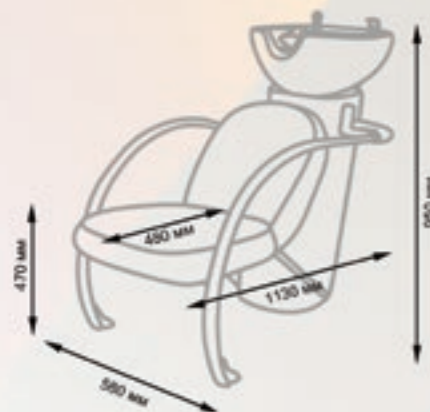

С креслом Орион



Мойка Биатрис Люкс с регулировкой спинки



С креслом Калибра Люкс

 **Парикмахерская мойка Ниагара**

Кресло:
Каркас – металл, многослойная фанера
Обивка – качественная экокожа
Наполнитель – пенополиуретан

Мойка:
Каркас – металл
Раковина – керамика, средняя или глубокая, черная или белая
Сантехника – душ, смеситель, слив
Узел наклона – есть
Подключение – в пол или стену



Выберите экокожу на стр. 265-266



Выберите раковину на стр. 264

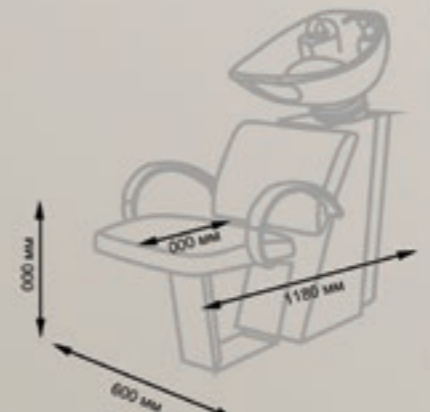

С креслом Орион Люкс



С креслом Грация



С креслом Соло Модерн



С креслом Бриз



С креслом Контакт

 **Парикмахерская мойка Елена**

Кресло:
Каркас – металл,
многослойная фанера
Обивка – качественная
экокожа
Наполнитель –
пенополиуретан

Мойка:
Каркас – металл
Раковина – керамика, средняя
или глубокая, черная или белая
Сантехника – душ, смеситель,
слив
Узел наклона – есть
Подключение – в пол или
стену



Выберите
экокожу на
стр. 265-266



Выберите
раковину на
стр. 264



С креслом Соло Модерн



С креслом Грация

 **Парикмахерская мойка Эко (с керамической раковиной)**

Каркас – металл
Раковина – керамика, средней
глубины, черная или белая
Сантехника – душ, смеситель, слив
Узел наклона – есть
Подключение – в пол или стену



 **Парикмахерская мойка Эко (с пластиковой раковиной)**

Каркас – металл
Раковина – пластик, глубокая, черная
Сантехника – душ, смеситель, слив
Узел наклона – есть
Подключение – в пол или стену



 **Парикмахерская мойка МД-212**

Каркас – ЛДСП
Дверка – ЛДСП
Раковина – пластик, черная
Сантехника – душ, смеситель, слив
Воротник на изгиб раковины –
силиконовый, съемный
Подключение – в задней,
средней части корпуса



 **Парикмахерская мойка Т-133**

Каркас – металл
 Основание – пластик, пятилучье
 Раковина – глубокая, черная, пластик
 Сантехника – бачок для слива воды, гофрированная сливная труба



 **Парикмахерская мойка МД-35**

Каркас – металл
 Раковина – глубокая, керамика, черная или белая
 Сантехника – душ, смеситель, слив
 Узел наклона – есть
 Подключение – в пол или стену



 **Парикмахерский стул МД-985**

Каркас – металл, многослойная фанера
 Обивка – качественная экокожа
 Наполнитель – пенополиуретан
 Подлокотники – металлические
 Регулировка наклона спинки – есть



Выберите экокожу на стр. 265-266

 **Климazon МД-9006**

Корпус – пластик
 Основание – штатив на колесах
 Колеса – резина
 Регулировка высоты – есть
 Мощность – 900 Вт
 Управление – сенсорный дисплей
 Таймер – есть
 Терморегулятор – есть

НОВИНКА



 **Климazon МД-9008**

Корпус – пластик
 Основание – пятилучье на колесах
 Колеса – пластик
 Регулировка высоты – есть
 Мощность – 1600 Вт
 Управление – сенсорный дисплей
 Таймер – есть
 Терморегулятор – есть

НОВИНКА



 **Сушуар Wind**

Корпус – пластик
 Основание – штатив на колесах, пластик
 Колеса – пластик
 Регулировка высоты – есть
 Мощность – 850 Вт
 Управление – сенсорный дисплей
 Таймер – есть
 Терморегулятор – есть





**ДОПОЛНИТЕЛЬНЫЕ СОЧЕТАНИЯ
КРЕСЛА+МОЙКИ**





Парикмахерское кресло
МД-239



Парикмахерская мойка
МД-19



Парикмахерское кресло
МД-166



Подлокотники декорированы
каретной стяжкой



Парикмахерская мойка
МД-123 с регулировкой
ножной части



 Парикмахерское кресло
Одри



 Парикмахерская мойка
Одри



Подлокотники с термостежкой



 Парикмахерское кресло
МД-24



 Парикмахерская мойка
МД-124



 Парикмахерская мойка
МД-123 без регулировки
Парикмахерское кресло МД-165



 Парикмахерская мойка МД-08
Парикмахерское кресло МД-201

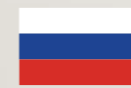

 Парикмахерская мойка МД-07
Парикмахерское кресло МД-77



 Парикмахерская мойка МД-04
Парикмахерское кресло Памела



 Парикмахерская мойка МД-05
Парикмахерское кресло Лорд



 Парикмахерская мойка МД-17
Парикмахерское кресло Лорд



 Парикмахерская мойка Елена
с креслом Бриз
Парикмахерское кресло Бриз



 Парикмахерская мойка Дасти с креслом
Соло Модерн
кресло Соло Модерн



ПАРИКМАХЕРСКИЕ ТЕЛЕЖКИ





Парикмахерские тележки

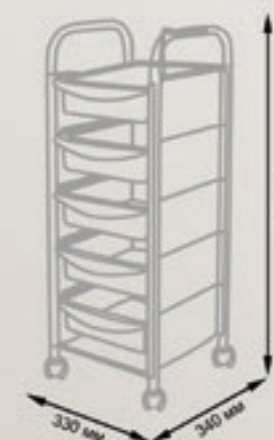

Тележка парикмахерская М-01

Каркас – металл
Ящики – пластик, 5 штук
Держатель для фена – металлический, съемный
Колеса – пластик



 Выберите любой из 6 цветов пластика на стр. 260

 Возможна комплектация резиновыми колесиками







 **Тележка парикмахерская М-02**

- Каркас – металл
- Полка – металлическая, с бортиком
- Боковые панели – пластик
- Ящики – пластик, 5 штук
- Держатель для фена – металлический
- Колеса – пластик
- Полка-металлическая, с бортиком



 Выберите любой из 6 цветов пластика на стр. 260

 Возможна комплектация резиновыми колесиками



 **Тележка парикмахерская М-03**

- Каркас – металл
- Верхняя полка – пластик
- Ящики – пластик, 5 штук
- Держатель для фена – металлический
- Боковые панели – металлические
- Декор боковин – перфорация в форме ромбов
- Колеса – пластик



 Выберите любой из 6 цветов пластика на стр. 260

 Возможна комплектация резиновыми колесиками





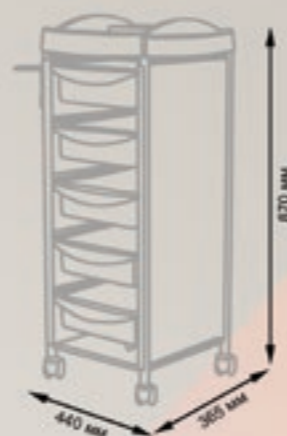

 **Тележка парикмахерская М-03 NEXT**

- Каркас – металл
- Верхняя полочка – пластик
- Ящики – пластик, 5 штук
- Держатель для фена – металлический
- Боковые панели – пластик
- Колеса – пластик



 Выберите любой из 6 цветов пластика на стр. 260

 Возможна комплектация резиновыми колесиками



 **Тележка парикмахерская М-04**

- Каркас – металл
- Ящики – пластик, 5 штук
- Верхняя полка – пластик
- Держатель для фена – металлический
- Боковые панели – металлические
- Декор боковин – перфорация в форме ромбов
- Колеса – пластик



 Выберите любой из 6 цветов пластика на стр. 260

 Возможна комплектация резиновыми колесиками







 **Тележка парикмахерская М-05**

- Каркас – металл
- Ящики – пластик, 3 шт
- Верхняя полка – металлическая
- Держатель для фена – металлический
- Боковые панели – металлические
- Декор боковин – перфорация в форме ромбов
- Колеса – пластик



 Выберите любой из 6 цветов пластика на стр. 260

 Возможна комплектация резиновыми колесиками



 **Тележка парикмахерская М-06**

- Каркас – металл
- Основание – пятилучье на колесах, пластик
- Ящики – пластик, 3 штуки
- Верхняя полка – пластик
- Держатель для фена – металлический
- Боковые панели – металлические
- Декор боковин – перфорация в форме ромбов
- Колеса – пластик
- Регулировка высоты – пневматика



 Выберите любой из 6 цветов пластика на стр. 260

 Возможна комплектация резиновыми колесиками





 **Тележка парикмахерская М-07**

- Каркас – металл
- Верхняя полка – пластик
- Ящики – пластик, 5 штук
- Держатель для фена – металлический
- Колеса – пластик



Выберите любой из 6 цветов пластика на стр. ХХХ



Возможна комплектация резиновыми колесиками



 **Тележка парикмахерская М-08**

- Каркас – металл
- Верхняя полка – пластик
- Нижняя полка – металлическая, с высоким бортиком
- Ящики – пластик, 3 штуки
- Держатель для фена – металлический
- Колеса – пластик
- Нижняя полка - металлическая с бортиком



Выберите любой из 6 цветов пластика на стр. ХХХ



Возможна комплектация резиновыми колесиками





НОВИНКА



 **Тележка парикмахерская М-09**

Каркас – металл
Полка – металлическая
Боковые панели – пластик
Ящики – пластик, 3 штуки
Держатель для фена – металлический
Колеса – пластик

 Выберите любой из 6 цветов пластика на стр. 260

 Возможна комплектация резиновыми колесиками



Тумба-стеллаж для парикмахерских VERSA

НОВИНКА

Каркас – металл
Полка – металлическая
Боковые панели – пластик
Ящики – пластик, 8 штук
Колеса – резина, 4 штуки



 Доступные цвета: черный, белый





Тумба-стеллаж для парикмахерских OLIVA

НОВИНКА

Каркас – металл
Полка – металлическая
Боковые панели – пластик
Ящики – пластик, 6 штук
Колеса – резина, 4 штуки



 Доступные цвета: черный, белый

 **Тележка парикмахерская ГЛОРИС-02** НОВИНКА

Каркас – металл
Полка – металлическая
Боковые панели – пластик
Ящики – пластик, 5 штук
Колеса – пластик



Доступные цвета:
черный, белый



Возможна комплектация
резиновыми колесиками

 **Тележка парикмахерская ГЛОРИС-09** НОВИНКА

Каркас – металл
Полка – металлическая
Боковые панели – пластик
Ящики – пластик, 3 штуки
Колеса – пластик



Доступные цвета:
черный, белый



Возможна комплектация
резиновыми колесиками

 **Тележка парикмахерская ГЛОРИС-03** НОВИНКА

Каркас – металл
Верхняя полка – пластик
Боковые панели – пластик
Ящики – пластик, 5 штук
Колеса – пластик



Доступные цвета:
черный, белый



Доступные цвета:
черный, белый



Возможна комплектация
резиновыми колесиками

 **Тележка для инструментов АЛАНА-04** НОВИНКА

Каркас – металл
Верхняя полка – пластик
Боковые панели – пластик
Ящики – пластик, 4 штуки
Колеса – пластик



Доступные цвета:
черный, белый





Возможна комплектация
резиновыми колесиками

 **Тележка для инструментов Т-401**

НОВИНКА

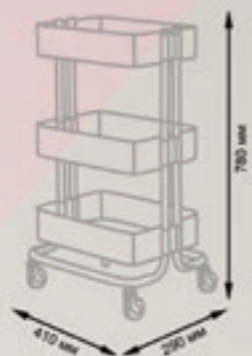
Каркас – металл
Ящики – металл, 3 штуки
Колеса – резина, 4 штуки



 **Тележка парикмахерская Т-30**

Каркас – металл
Боковые панели – пластик
Держатель для фена – пластик
Верхняя полка – пластик с нишами и держателями для ножниц и брашингов
Ящики – пластик, 5 штук
Колеса – резина, 4 шт



 Доступные цвета:
черный, серебристый

 **Тележка парикмахерская Т-112**

НОВИНКА

Корпус – металл
Ящики – пластик, 4 штуки
Боковые панели – пластик
Верхняя полка – пластик с нишами и держателями для ножниц и брашингов
Нижняя полка – пластик
Колеса – резина, 4 шт



 **Тележка парикмахерская Т-167**

НОВИНКА

Корпус – металл
Ящики – пластик, 6 штук
Боковые панели – пластик
Верхняя полка – пластик с нишами и держателями для ножниц и брашингов
Дверки – пластиковые, закрываются на ключ
Боковые ниши – металлические
Колеса – резина, 4 шт



Тележка для колориста-парикмахера Т-18

Каркас – пластик
 Ящики – пластик
 Дверки – пластиковые, закрываются на ключ
 Верхняя крышка – пластик, 3 съемных блока для инструмента
 Держатель для фена – металлический
 Держатель полотенец – пластик, металл
 Держатель для журналов – металлический
 Колеса – пластик, 4 штуки

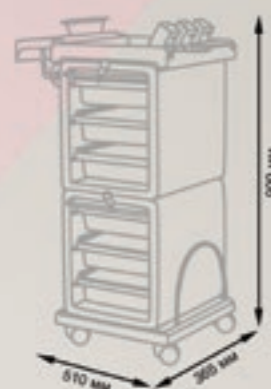

Доступные цвета: черный, красный

Тележка парикмахерская Т-29

Корпус – пластик
 Ящики – пластик, 4 штуки
 Дверки – пластик, закрываются на ключ
 Боковые панели – пластик
 Держатель для фена – металлический
 Держатель для журналов – металлический
 Колеса – пластик, 4 штуки



Тележка парикмахерская Т-21

Каркас – пластик
 Верхняя полка – пластик, с отверстиями для инструментов
 Ящики – пластик, 5 штук
 Колеса – резина, 4 штуки



Доступные цвета: черный, серый

Тележка парикмахерская Т-193

Каркас – металл
 Основание – пятилучье на колесах, пластик
 Ящики – пластик, 4 штуки
 Верхняя полка – пластик
 Боковые ниши – металлические
 Декор боковин – перфорация в форме ромбов
 Колеса – пластик, 5 штук



Тележка парикмахерская Т-20

Каркас – металл
Боковые панели – пластик
Держатель для фена – пластик
Верхняя полка – пластик
Ящики – пластик, 5 штук
Колеса – резина, 4 штуки



Доступные цвета:
черный, серый

Тележка парикмахерская Т-15

НОВИНКА

Каркас – пластик
Верхняя полка – пластик, с бортиками
Держатель для фена – пластик
Ящики – пластик, 5 штук
Колеса – резина, 4 штуки



Доступные цвета:
черный, серый

Тележка для колориста Т-16

Основание – металл
Столик-подставка – пластик
Чашы – пластик
Колеса – резина, 3 штуки



НОВИНКА



Тележка для колориста Т-19

Основание – металл
Столик-подставка – пластик
Чашы – пластик
Колеса – пластик, 5 штук



НОВИНКА



Тележка для колориста Т-216

Основание – металл
Столик-подставка – пластик
Чашы – пластик
Полка – пластик, с отверстиями для инструментов





НОВИНКА

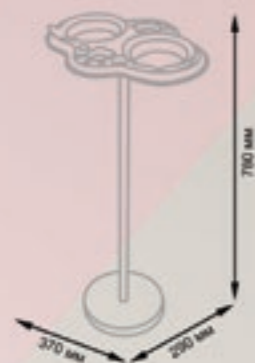

 **Тележка для колориста
Т-2320**

Основание – металл
Столик-подставка – пластик
Чашы – пластик



 **Тележка для колориста
Т-100**

Каркас – металл
Основание – пятилучье, пластик
Чашы – глянцевый пластик
Колеса – пластик



 **Тележка для колориста
Т-47**

Каркас – металл
Столик-подставка – пластик
Чашы – пластик
Держатель для фольги – металлический
Колеса – резина, 4 штуки

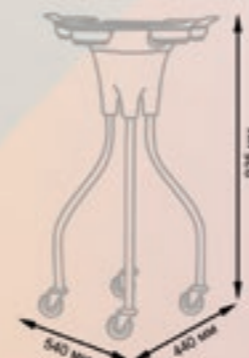

Доступные цвета:
черный, розовый

 **Тележка для колориста
Т-197**

Каркас – металл
Ящики – пластик, 7 штук
Крышка – пластик с нишами
и держателями для ножниц
и брашингов
Держатель для фена –
металлический

Нижняя полка – ЛДСП
Держатель для фольги –
металлический, с отрезным
краем
Корзина – металлическая
Колеса – пластик, 4 штуки



ПАРИКМАХЕРСКИЕ ЗЕРКАЛА



Парикмахерские зеркала

Парикмахерское зеркало МД-130

Модель зеркала – одностороннее, овальной формы в раме
Каркас – ЛДСП
Обивка – качественная экокожа
Полка – стекло и металл
Подставка под ноги – металлическая
Способ крепления – настенный



Парикмахерское зеркало МД-133А

Модель зеркала – двухстороннее, овальное
Каркас – ЛДСП
Обивка – качественная экокожа
Передние полки – стекло и металл
Боковые полки – ЛДСП и металл
Подставка под ноги – металлическая



Парикмахерское зеркало Ричвуд/ Ричвуд Твин

Модель зеркала – одностороннее/
двухстороннее
Каркас – ЛДСП
Тумба – ЛДСП, металл

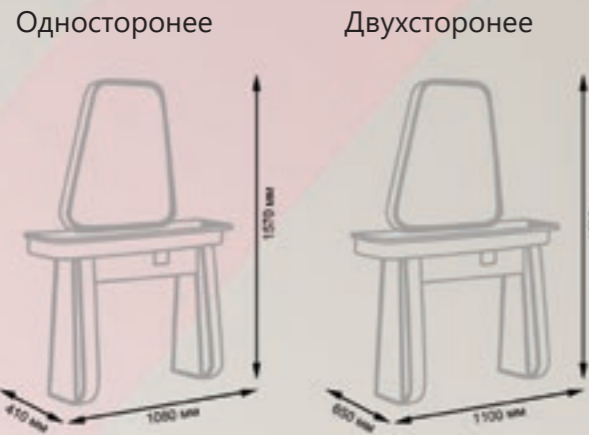

НОВИНКА



Парикмахерское зеркало Мирвуд/Мирвуд Твин

Модель зеркала – одностороннее/
двухстороннее
Каркас – ЛДСП
Тумба – ЛДСП, металл



НОВИНКА



Парикмахерское зеркало Мичиган

Модель зеркала – одностороннее,
прямоугольное
Каркас – дерево
Декор – заклепки, вставки из
экокожи
Способ крепления – настенный



НОВИНКА



Парикмахерское зеркало Айрон

Модель зеркала – одностороннее,
прямоугольное
Каркас – металл
Декор – заклепки, вставки из
экокожи
Способ крепления – настенный

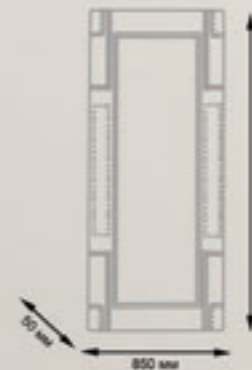

НОВИНКА



Парикмахерское зеркало Онтарио

Модель зеркала – одностороннее,
прямоугольное
Каркас – дерево
Декор – заклепки, вставки из
экокожи
Способ крепления – настенный



НОВИНКА



 **Парикмахерское зеркало
Диамант**

Модель зеркала – одностороннее,
прямоугольное
Каркас – ЛДСП
Полка – ЛДСП
Подставка под ноги – металлическая
Способ крепления – настенный



 **Парикмахерское зеркало
Кристалл**

Модель зеркала – одностороннее,
прямоугольное
Декоративные элементы – экокожа
Каркас – ЛДСП
Полка – стекло
Способ крепления – настенный



Выберите цвет
ЛДСП на стр. 264



Выберите экокожу
на стр. 265-266

 **Парикмахерское зеркало
Вейв**

Модель зеркала – одностороннее
Каркас – МДФ
Полка – металл
Подсветка – LED
Способ крепления – настенный

НОВИНКА



 **Парикмахерское зеркало
Классик**

Модель зеркала – одностороннее,
прямоугольное
Каркас – ЛДСП
Полка – ЛДСП
Способ крепления – настенный



Выберите цвет
ЛДСП на стр. 264

 **Парикмахерское зеркало
Иола**

Модель зеркала – одностороннее
Каркас – ЛДСП
Полка – ЛДСП
Подставка для ног – металлическая
Способ крепления – настенный



Выберите цвет
ЛДСП на стр. 264

Парикмахерское зеркало Омега

Зеркало – полукруглое, установленное на столешницу
Тумба – ЛДСП
Каркас – ЛДСП
Столешница – ЛДСП
Ножка – металлическая

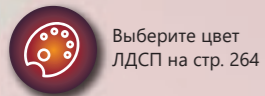

Парикмахерское зеркало Элеганс

Модель зеркала – одностороннее, прямоугольное
Каркас – ЛДСП
Столешница – ЛДСП
Полки – ЛДСП
Тумбы – ЛДСП

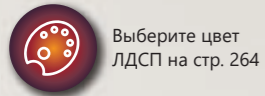

Парикмахерское зеркало Сапфир

Модель зеркала - одностороннее
Каркас – ЛДСП
Столешница – ЛДСП
Полки – ЛДСП
Тумба – закрытого типа, ЛДСП
Боковые стенки – ЛДСП
Ножка – металлическая

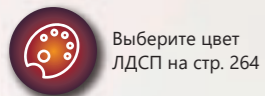

Парикмахерское зеркало Агат

Модель зеркала – односторонняя
Каркас – ЛДСП
Полка – ЛДСП
Способ крепления – настенный

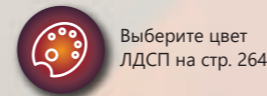

Парикмахерское зеркало Флор

Модель зеркала – одностороннее
Каркас – ЛДСП
Полка – ЛДСП
Подставка для ног – металлическая
Способ крепления – настенный

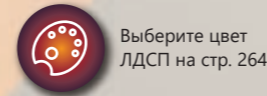

Парикмахерское зеркало Марта

Модель зеркала - односторонняя
Каркас – ЛДСП
Подставка для ног – металлическая
Способ крепления – настенный

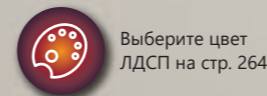

 Парикмахерское зеркало
Артём

Модель зеркала – двустороннее,
прямоугольное, в раме
Каркас – металл
Столешница – ЛДСП

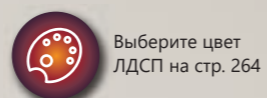

Варианты подставок под ноги:



Подставка
под ноги – 03
(хром)



Подставка
под ноги – 02
(хром)



Подставка
под ноги – 01
(черный)



Подставка
под ноги – 01
(серый)

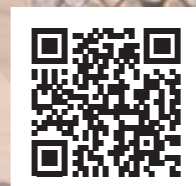

GIROCO



 Парикмахерская тележка
GiroCo Doble



GiroCo Doble Plus

С ВЕРТИКАЛЬНЫМ РЯДОМ ПРОЗРАЧНЫХ ЯЩИКОВ



Каркас – металл
Ящики – пластик, 18 штук
Крышка – металл
Держатель для фена –
металлический, 2 штуки
Колеса – пластик, 6 штук



Выберите цвет
ящиков на стр. 261

 Парикмахерская тележка
GiroCo Arte



GiroCo Arte Plus

С ВЕРТИКАЛЬНЫМ РЯДОМ ПРОЗРАЧНЫХ ЯЩИКОВ



Каркас – металл
Ящики – пластик, 18 штук,
черные
Крышка – с отверстиями
для емкостей, кистей
и аксессуаров, пластик
Колеса – пластик, 6 штук



Выберите цвет
ящиков на стр. 261

 Маникюрный стол
GiroCo Elite



GiroCo Elite Plus

С ВЕРТИКАЛЬНЫМ РЯДОМ ПРОЗРАЧНЫХ ЯЩИКОВ

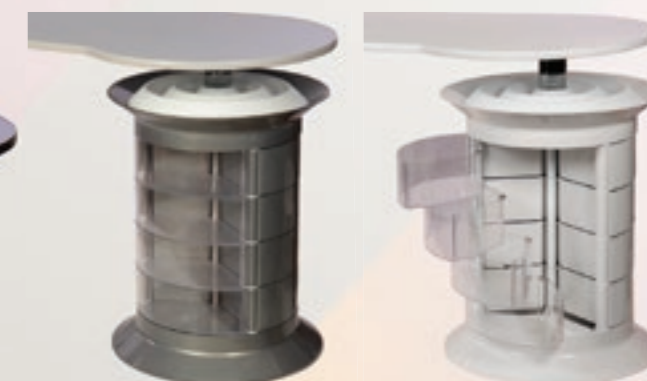

Каркас – металл
Ящики – пластик, 12 штук
Полка – пластик,
с отверстиями для лаков
Ножки – металлические
Столешница – водостойкая
ЛДСП



Выберите цвет
ящиков на стр. 261

 Маникюрный стол
GiroCo Grande



GiroCo Grande Plus

С ВЕРТИКАЛЬНЫМ РЯДОМ ПРОЗРАЧНЫХ ЯЩИКОВ



Каркас – металл
Тумбы – по 12 ящиков,
пластик
Верхние полки – пластик,
с отверстиями для лаков
Столешница – ЛДСП

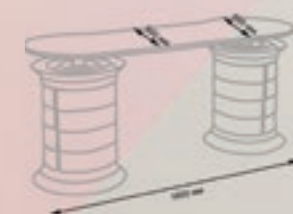

Выберите цвет
ящиков на стр. 261

 Стул мастера
GiroCo Rodrigo



Выберите цвет
ящиков на стр. 261



Выберите экокожу
на стр. 265-266

GiroCo Rodrigo Plus

С ВЕРТИКАЛЬНЫМ РЯДОМ ПРОЗРАЧНЫХ ЯЩИКОВ



Каркас – металл, многослойная фанера
Тумба – пластик
Ящики – пластик, 3 штуки;
Основание – пятилучье, хром
Обивка – качественная экокожа
Наполнитель – поролон
Колеса – пластик
Регулировка высоты – пневматика



 Пуфик со спинкой
GiroCo Armando



Выберите цвет
ящиков на стр. 261



Выберите экокожу
на стр. 265-266

GiroCo Armando Plus

С ВЕРТИКАЛЬНЫМ РЯДОМ ПРОЗРАЧНЫХ ЯЩИКОВ



Каркас – металл, многослойная фанера
Тумба – пластик, белый, серый и черный
Ящики – пластик, 6 штук;
Обивка – качественная экокожа
Наполнитель – поролон
Колеса – резиновые, 6 штук



 Стул мастера на пятилучье без спинки
GiroCo Pablo



Выберите цвет
ящиков на стр. 261



Выберите экокожу
на стр. 265-266

GiroCo Pablo Plus

С ВЕРТИКАЛЬНЫМ РЯДОМ ПРОЗРАЧНЫХ ЯЩИКОВ



Каркас – металл, многослойная фанера
Тумба – пластик
Ящики – пластик, 3 штуки;
Основание – пятилучье, хром
Обивка – качественная экокожа
Наполнитель – поролон
Колеса – пластик
Регулировка высоты – пневматика



 Пуфик без спинки
GiroCo Sergio



Выберите цвет
ящиков на стр. 261



Выберите экокожу
на стр. 265-266

GiroCo Sergio Plus

С ВЕРТИКАЛЬНЫМ РЯДОМ ПРОЗРАЧНЫХ ЯЩИКОВ

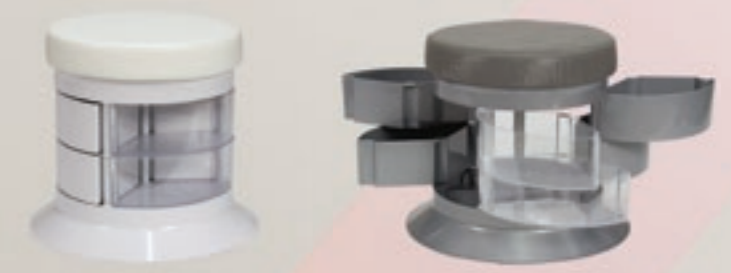

Каркас – металл, многослойная фанера
Тумба – пластик, белый, серый и черный
Ящики – пластик, 6 штук;
Обивка – качественная экокожа
Наполнитель – поролон
Колеса – резиновые

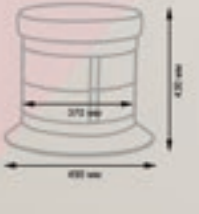



Косметологическое кресло с тумбой GiroCo Elegansa

С ВЕРТИКАЛЬНЫМ РЯДОМ ПРОЗРАЧНЫХ ЯЩИКОВ



Кресло:

Каркас – металл, многослойная фанера

Обивка – качественная экокожа

Наполнитель – пенополиуретан

Съемные элементы – подголовник, подлокотники

Регулировка высоты – электропривод

Смена положения спинки – электропривод

Поднятие ножной части – электропривод

Тумба:

Каркас – металл

Ящики – пластик, 6 штук

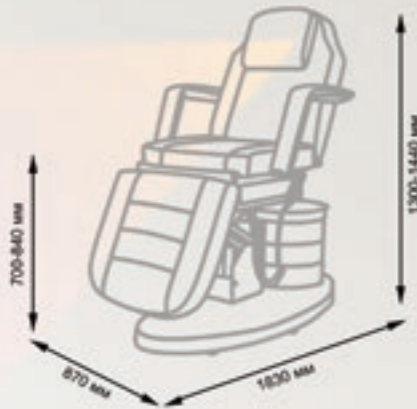

Выберите цвет ящиков на стр. 261



3 мотора



Косметологическая тележка GiroCo Espera



Выберите цвет ящиков на стр. 261



Косметологическая тележка GiroCo Evita



Выберите цвет ящиков на стр. 261

GiroCo Espera Plus

С ВЕРТИКАЛЬНЫМ РЯДОМ ПРОЗРАЧНЫХ ЯЩИКОВ



Каркас – металл
Ящики – пластик, 15 штук (5 прозрачных)
Полка – металлические
Колеса – пластик, маневренные



GiroCo Evita Plus

С ВЕРТИКАЛЬНЫМ РЯДОМ ПРОЗРАЧНЫХ ЯЩИКОВ



Каркас – металл
Ящики – пластик, 12 штук (4 прозрачных)
Полка – пластик
Колеса – пластик, маневренные



 **Маникюрная стойка
GiroCo Adela**



GiroCo Adela Plus

С ВЕРТИКАЛЬНЫМ РЯДОМ ПРОЗРАЧНЫХ ЯЩИКОВ



Ящики – пластик, 3 штуки
Основание – хромированное
пятилучье
Крышка – пластик, с выемками
Регулировка высоты – пневматика
Колеса – пластик



Выберите цвет
ящиков на стр. 261

 **Маникюрно-педикюрная тележка
GiroCo Sofi**

GiroCo Sofi Plus

С ВЕРТИКАЛЬНЫМ РЯДОМ ПРОЗРАЧНЫХ ЯЩИКОВ

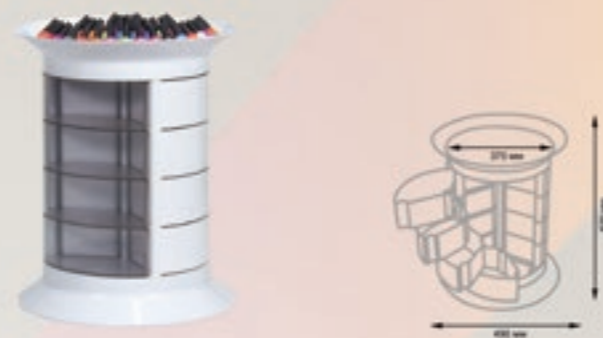

Каркас – металл
Ящики – пластик, 12 штук
Полка – пластик, выемки для лаков
Колеса – пластик, маневренные



Выберите цвет
ящиков на стр. 261

 **Парикмахерская тележка
GiroCo Ofelia**

GiroCo Ofelia Plus

С ВЕРТИКАЛЬНЫМ РЯДОМ ПРОЗРАЧНЫХ ЯЩИКОВ

НОВИНКА



Каркас – металл
Ящики – пластик, 16 штук, серый, черный, белый,
прозрачный
Крышка – пластик
Держатель для фена – металлический, 2 штуки
Колеса – пластик, 6 штук

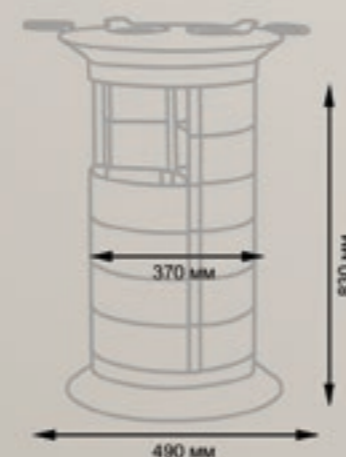

Выберите цвет
ящиков на стр. 261





Парикмахерская тележка GiroCo Rosa

НОВИНКА



Каркас – металл
Ящики – пластик, 9 штук, серый, черный, белый, прозрачный
Крышка – пластик
Держатель для фена – металлический, 2 штуки
Колеса – пластик, 6 штук

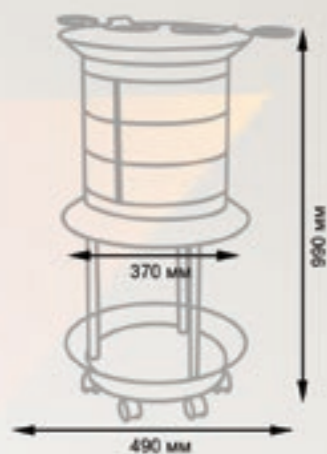

Выберите цвет ящиков на стр. 261

GiroCo Rosa Plus

С ВЕРТИКАЛЬНЫМ РЯДОМ ПРОЗРАЧНЫХ ЯЩИКОВ



Парикмахерская тележка GiroCo Luisa

НОВИНКА



Каркас – металл
Ящики – пластик, 12 штук, серый, черный, белый, прозрачный
Крышка – пластик
Держатель для фена – металлический, 2 штуки
Колеса – пластик, 6 штук

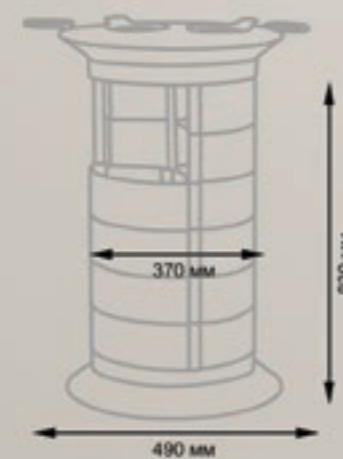

Выберите цвет ящиков на стр. 261

GiroCo Luisa Plus

С ВЕРТИКАЛЬНЫМ РЯДОМ ПРОЗРАЧНЫХ ЯЩИКОВ



СТУЛЬЯ ДЛЯ МАСТЕРОВ



Стулья для мастеров



Стул мастера Деко

Каркас – металл, многослойная фанера
Основание – пятилучье
Обивка – качественная экокожа
Наполнитель – поролон
Колеса – пластик
Регулировка высоты – пневматика



Выберите
экокожу на
стр. 265-266

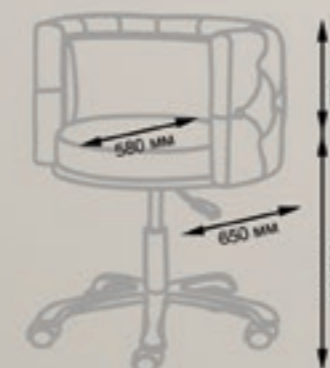

На хромированном пятилучье

 **Стул мастера
Сеньор**

На пластиковом пятилучье



Каркас – металл, многослойная фанера
 Основание – пятилучье
 Обивка – качественная экокожа
 Наполнитель – поролон
 Колеса – пластик
 Регулировка высоты – пневматика

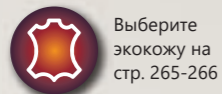

Выберите экокожу на стр. 265-266

На хромированном пятилучье



на пластиковом пятилучье

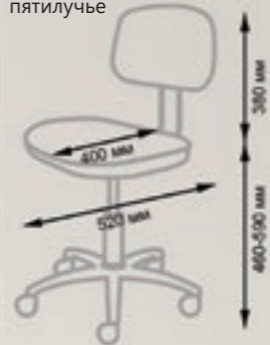

на хромированном пятилучье

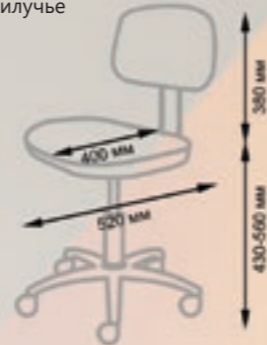

 **Стул мастера
Астек**

Низкий со спинкой на пластиковом пятилучье

Низкий со спинкой на хромированном пятилучье

Высокий со спинкой с опорой под ноги



Каркас – металл, многослойная фанера
 Основание – пятилучье, металл
 Опора под ноги – металлическая
 Обивка – качественная экокожа
 Наполнитель – поролон
 Колеса – пластик
 Регулировка высоты – пневматика

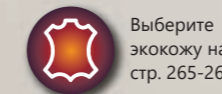

Выберите экокожу на стр. 265-266

Низкий без спинки на пластиковом пятилучье

Низкий без спинки на хромированном пятилучье

Высокий без спинки с опорой под ноги



на пластиковом пятилучье



на хромированном пятилучье



высокий на хромированном пятилучье



НОВИНКА



Со спинкой



Без спинки



 **Стул мастера Кейси**

Каркас – металл, многослойная фанера
 Основание – пятилучье
 Обивка – качественная экокожа
 Наполнитель – пенополиуретан
 Колеса – пластик
 Регулировка высоты – пневматика

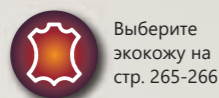

Выберите экокожу на стр. 265-266

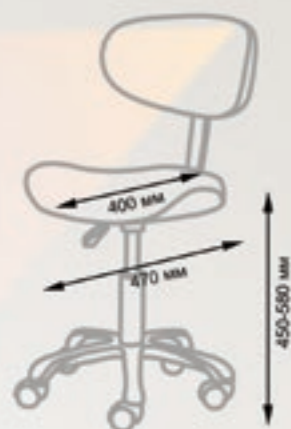

НОВИНКА



 **Стул мастера Франк**

Каркас – металл, многослойная фанера
 Основание – пятилучье
 Обивка – качественная экокожа
 Наполнитель – пенополиуретан
 Колеса – пластик
 Регулировка высоты – пневматика

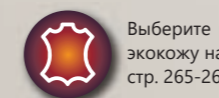

Выберите экокожу на стр. 265-266



 Стул мастера
КАРАТ



Каркас – металл, многослойная фанера
Обивка – качественная экокожа
Наполнитель – поролон
Ящик – пластик
Боковые панели – пластик
Колеса – резина

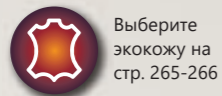

КАРАТ ПЛЮС со спинкой

КАРАТ со спинкой

КАРАТ ПЛЮС без спинки

КАРАТ без спинки



На хромированном пятилучье, с опорой под ноги

 Стул мастера
МД-1021

Каркас – металл, многослойная фанера
Основание – пятилучье
Подставка под ноги – металлическая
Спинка – пластик
Обивка – качественная экокожа
Наполнитель – поролон
Колеса – пластик
Регулировка высоты – пневматика

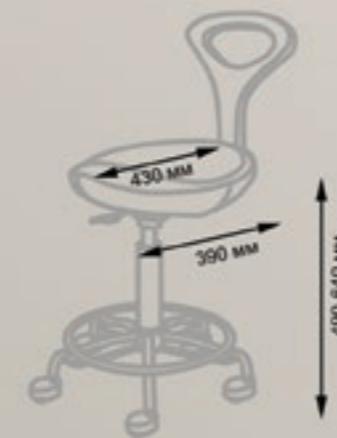



Стул мастера GiroCo Rodrigo



Выберите цвет ящиков на стр. 261



Выберите экокожу на стр. 265-266

GiroCo Rodrigo Plus

С ВЕРТИКАЛЬНЫМ РЯДОМ ПРОЗРАЧНЫХ ЯЩИКОВ



Каркас – металл, многослойная фанера
Тумба – пластик
Ящики – пластик, 3 штуки;
Основание – пятилучье, хром
Обивка – качественная экокожа
Наполнитель – поролон
Колеса – пластик
Регулировка высоты – пневматика



Пуфик со спинкой GiroCo Armando



Выберите цвет ящиков на стр. 261



Выберите экокожу на стр. 265-266

GiroCo Armando Plus

С ВЕРТИКАЛЬНЫМ РЯДОМ ПРОЗРАЧНЫХ ЯЩИКОВ



Каркас – металл, многослойная фанера
Тумба – пластик, белый, серый и черный
Ящики – пластик, 6 штук;
Обивка – качественная экокожа
Наполнитель – поролон
Колеса – резиновые, 6 штук



Стул мастера на пятилучье без спинки GiroCo Pablo



Выберите цвет ящиков на стр. 261



Выберите экокожу на стр. 265-266

GiroCo Pablo Plus

С ВЕРТИКАЛЬНЫМ РЯДОМ ПРОЗРАЧНЫХ ЯЩИКОВ



Каркас – металл, многослойная фанера
Тумба – пластик
Ящики – пластик, 3 штуки;
Основание – пятилучье, хром
Обивка – качественная экокожа
Наполнитель – поролон
Колеса – пластик
Регулировка высоты – пневматика



Пуфик без спинки GiroCo Sergio



Выберите цвет ящиков на стр. 261



Выберите экокожу на стр. 265-266

GiroCo Sergio Plus

С ВЕРТИКАЛЬНЫМ РЯДОМ ПРОЗРАЧНЫХ ЯЩИКОВ

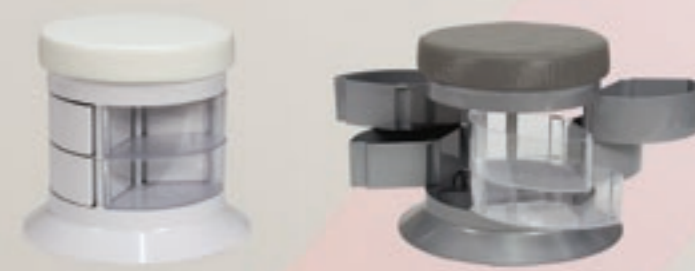

Каркас – металл, многослойная фанера
Тумба – пластик, белый, серый и черный
Ящики – пластик, 6 штук;
Обивка – качественная экокожа
Наполнитель – поролон
Колеса – резиновые, 6 штук



 **Стул мастера
МД-9017**

Каркас – металл, многослойная фанера
 Основание – пятилучье
 Обивка – качественная экокожа
 Наполнитель – поролон
 Колеса – пластик
 Регулировка высоты – пневматика

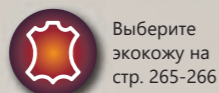

На хромированном пятилучье

 **Стул мастера
МД-2118**

Каркас – металл, многослойная фанера
 Основание – пятилучье, хром
 Обивка – качественная экокожа
 Наполнитель – поролон
 Колеса – пластик
 Регулировка высоты – пневматика
 Пневматика – низкая и средняя на выбор

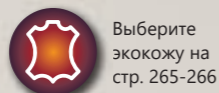

На хромированном пятилучье

 **Стул мастера
МД-1012-1**

Каркас – металл, многослойная фанера
 Основание – пятилучье
 Обивка – качественная экокожа
 Подставка под ноги – металлическая
 Наполнитель – поролон
 Колеса – пластик
 Регулировка высоты – пневматика



На хромированном пятилучье

 **Стул мастера
МД-1013**

Каркас – металл, многослойная фанера
 Основание – пятилучье
 Подставка под ноги – металлическая
 Обивка – качественная экокожа
 Наполнитель – поролон
 Колеса – пластик
 Регулировка высоты – пневматика



На хромированном пятилучье

 **Стул мастера
МД-9030**

Каркас – металл, многослойная фанера
 Основание – пятилучье
 Обивка – качественная экокожа
 Наполнитель – поролон
 Колеса – пластик
 Регулировка высоты – пневматика



На хромированном пятилучье

 **Стул мастера
МД-9010**

Каркас – металл, многослойная фанера
 Основание – пятилучье, хром
 Обивка – качественная экокожа
 Наполнитель – поролон
 Колеса – пластик
 Регулировка высоты – пневматика



На хромированном пятилучье

 **Стул мастера
МД-2136**

Каркас – металл, многослойная фанера
 Основание – пятилучье
 Обивка – качественная экокожа
 Наполнитель – поролон
 Колеса – пластик
 Регулировка высоты – пневматика



На хромированном пятилучье

 **Стул мастера
МД-1002**

Каркас – металл, многослойная фанера
 Основание – пятилучье
 Подставка под ноги – металлическая
 Обивка – качественная экокожа
 Наполнитель – поролон
 Колеса – пластик
 Регулировка высоты – пневматика



На хромированном пятилучье,
с опорой под ноги



**ПЕДИКЮРНОЕ
ОБОРУДОВАНИЕ**

ПЕДИКЮРНЫЕ КРЕСЛА



Педикюрные кресла



Максимальная высота подъема ножной части 1080 мм

Педикюрное кресло Сириус-10

Каркас – металл, многослойная фанера
 Основание – металл и пластик
 Обивка – качественная экокожа
 Наполнитель – пенополиуретан
 Съемные элементы – подлокотники

Тип регулировки	
Регулировка наклона подножек	механика
Регулировка наклона спинки	электропривод
Регулировка наклона сидения	электропривод
Подъем кресла	электропривод



Выберите экокожу на стр. 265-266



3 мотора

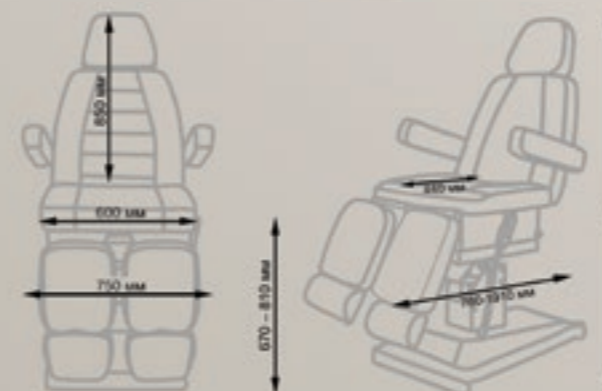

Педикюрное кресло Сириус-09

Каркас – металл, многослойная фанера
 Основание – металл и пластик
 Обивка – качественная экокожа
 Наполнитель – пенополиуретан
 Съёмные элементы – подлокотники

Тип регулировки	
Регулировка наклона подножек	механика
Регулировка наклона спинки	электропривод
Подъем кресла	электропривод

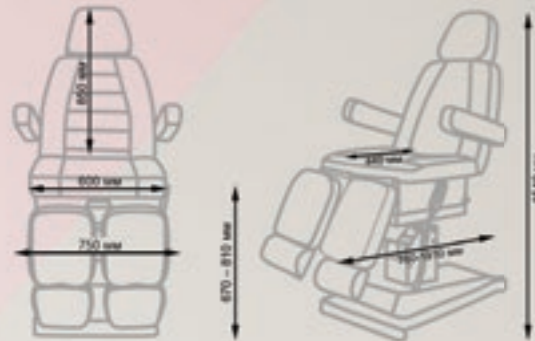

Максимальная высота подъема ножной части 980 мм



Выберите экокожу на стр. 265-266



2 мотора

Педикюрное кресло Сириус-08

Каркас – металл, многослойная фанера
 Основание – металл и пластик
 Обивка – качественная экокожа
 Наполнитель – пенополиуретан

Тип регулировки	
Регулировка наклона подножек	механика
Регулировка наклона спинки	пневматика
Подъем кресла	электропривод



Максимальная высота подъема ножной части 980 мм



Выберите экокожу на стр. 265-266



1 мотор

Педикюрное кресло Сириус-07

Каркас – металл, многослойная фанера
 Основание – металл и пластик
 Обивка – качественная экокожа
 Наполнитель – пенополиуретан
 Съёмные элементы – подлокотники

Тип регулировки	
Регулировка наклона подножек	механика
Регулировка наклона спинки	пневматика
Подъем кресла	гидравлика

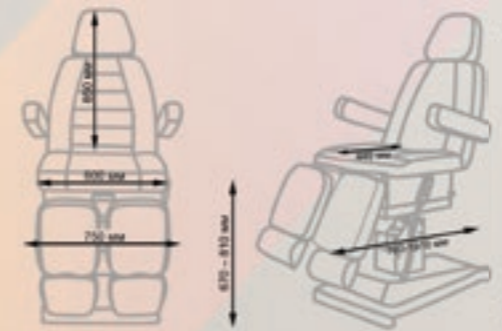

Максимальная высота подъема ножной части 940 мм



Выберите экокожу на стр. 265-266

Педикюрное кресло МД-3869S

Каркас – металл, многослойная фанера
 Основание – металл и пластик
 Обивка – качественная экокожа
 Наполнитель – пенополиуретан

Тип регулировки	
Регулировка наклона подножек	электропривод
Регулировка наклона спинки	электропривод
Регулировка наклона сидения	электропривод
Подъем кресла	электропривод



Максимальная высота подъема ножной части 1200 мм



5 моторов

 **Педикюрное кресло
МД-848-3А**

Каркас – металл, многослойная фанера
 Основание – металл и пластик
 Обивка – качественная экокожа
 Наполнитель – пенополиуретан
 Съёмные элементы – подлокотники и подушка под голову

Тип регулировки	
Регулировка наклона подножек	пневматика
Регулировка наклона спинки	электропривод
Регулировка наклона сидения	электропривод
Подъем кресла	электропривод

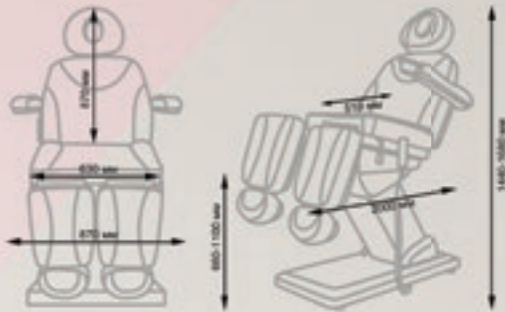

Максимальная высота подъема ножной части 1100 мм





 **Педикюрное кресло
МД-834**

НОВИНКА

Каркас – металл, многослойная фанера
 Основание – металл
 Обивка – качественная экокожа
 Наполнитель – пенополиуретан
 Съёмные элементы – подлокотники и подушка под голову

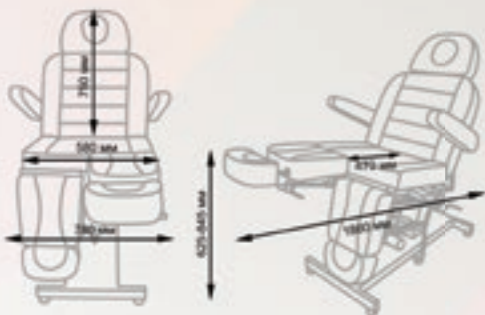
Тип регулировки	
Регулировка наклона подножек	механика
Регулировка наклона спинки	пневматика
Регулировка наклона сидения	пневматика
Подъем кресла	электропривод



 **Педикюрное кресло
Шарм-03**

Каркас – металл, многослойная фанера
 Основание – металл и пластик
 Обивка – качественная экокожа
 Наполнитель – пенополиуретан
 Съёмные элементы – подлокотники и подушка под голову

Тип регулировки	
Регулировка наклона подножек	механика
Регулировка наклона спинки	электропривод
Регулировка наклона сидения	электропривод
Подъем кресла	электропривод

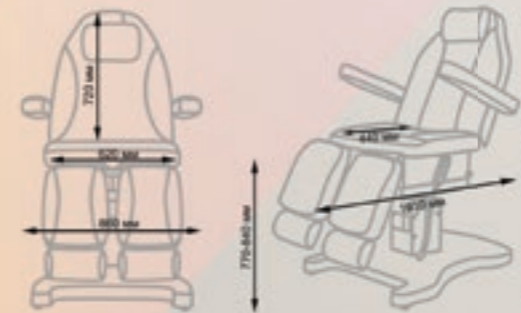

Максимальная высота подъема ножной части 1080 мм

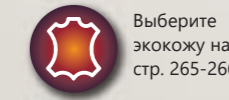

 **Педикюрное кресло
Шарм-02**

Каркас – металл, многослойная фанера
 Основание – металл и пластик
 Обивка – качественная экокожа
 Наполнитель – пенополиуретан
 Съёмные элементы – подлокотники и подушка под голову

Тип регулировки	
Регулировка наклона подножек	механика
Регулировка наклона спинки	электропривод
Подъем кресла	электропривод

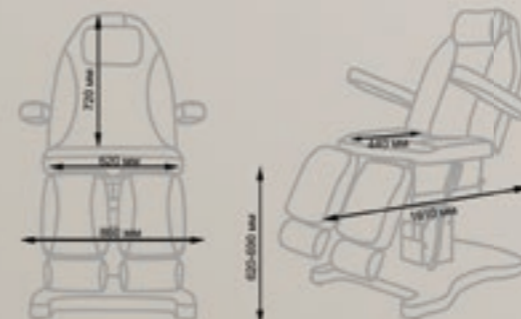

Максимальная высота подъема ножной части 1080 мм



 **Педикюрное кресло Шарм-01**

Каркас – металл, многослойная фанера
 Основание – металл и пластик
 Обивка – качественная экокожа
 Наполнитель – пенополиуретан
 Съемные элементы – подлокотники и подушка под голову

Тип регулировки	
Регулировка наклона подножек	механика
Регулировка наклона спинки	пневматика
Подъем кресла	электропривод



Максимальная высота подъема ножной части 1080 мм

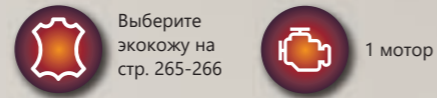

 **Педикюрное кресло Оникс-03**

Каркас – металл, многослойная фанера
 Основание – металл и пластик
 Обивка – качественная экокожа
 Наполнитель – пенополиуретан

Тип регулировки	
Регулировка наклона подножек	механика
Регулировка наклона спинки	электропривод
Регулировка наклона сидения	электропривод
Подъем кресла	электропривод



Максимальная высота подъема ножной части 1080 мм

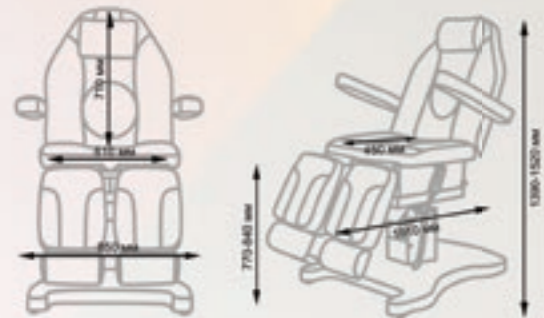
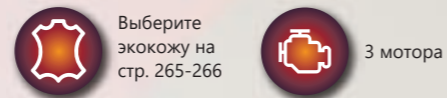

 **Педикюрное кресло Оникс-02**

Каркас – металл, многослойная фанера
 Основание – металл и пластик
 Обивка – качественная экокожа
 Наполнитель – пенополиуретан

Тип регулировки	
Регулировка наклона подножек	механика
Регулировка наклона спинки	электропривод
Подъем кресла	электропривод



Максимальная высота подъема ножной части 1080 мм

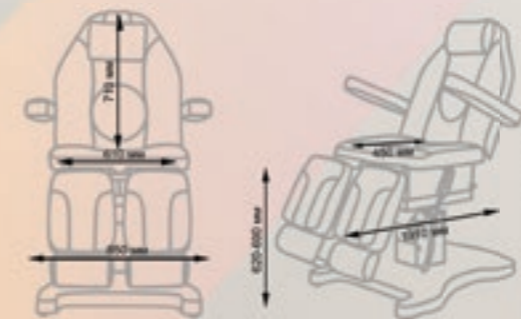
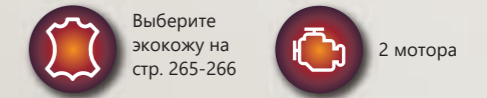

 **Педикюрное кресло Оникс-01**

Каркас – металл, многослойная фанера
 Основание – металл и пластик
 Обивка – качественная экокожа
 Наполнитель – пенополиуретан

Тип регулировки	
Регулировка наклона подножек	механика
Регулировка наклона спинки	пневматика
Подъем кресла	электропривод



Максимальная высота подъема ножной части 1080 мм

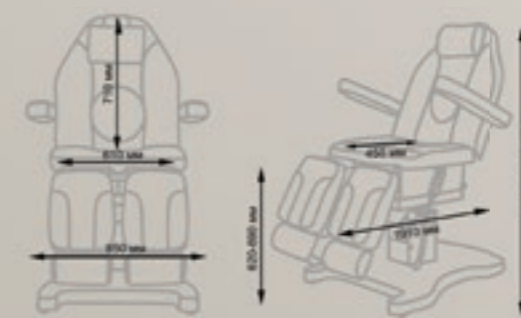
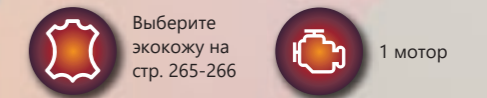



 **Педикюрное кресло МД-03**

Каркас – металл, многослойная фанера
 Основание – металл и пластик
 Обивка – качественная экокожа
 Наполнитель – пенополиуретан

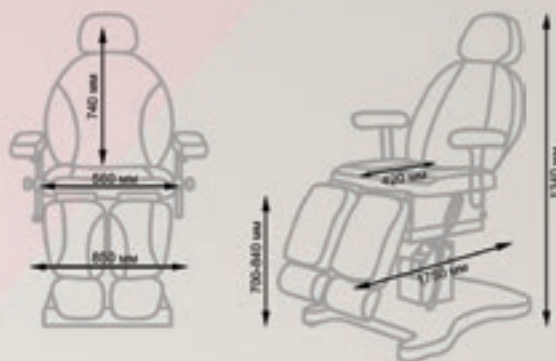
Тип регулировки	
Регулировка наклона подножек	механика
Регулировка наклона спинки	пневматика
Подъем кресла	электропривод





 Выберите экокожу на стр. 265-266  1 мотор

 **Педикюрное кресло МД-02**

Каркас – металл, многослойная фанера
 Основание – металл и пластик
 Обивка – качественная экокожа
 Наполнитель – пенополиуретан

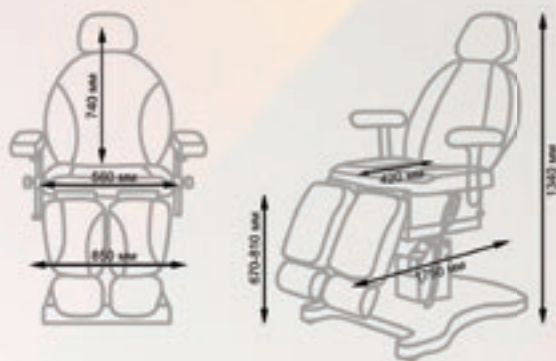
Тип регулировки	
Регулировка наклона подножек	механика
Регулировка наклона спинки	пневматика
Подъем кресла	гидравлика





 Выберите экокожу на стр. 265-266

 **Педикюрное кресло МД-602**

Каркас – металл, многослойная фанера
 Обивка – качественная экокожа
 Наполнитель – пенополиуретан
 Съемные элементы – подлокотники и подушка под голову

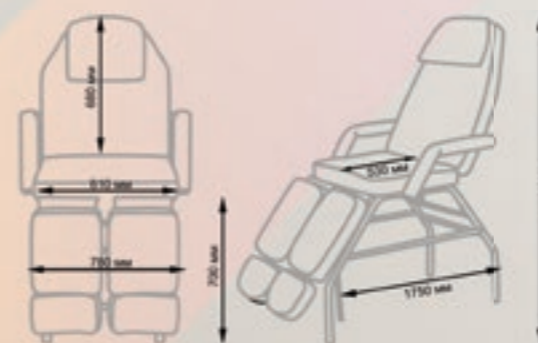
Тип регулировки	
Регулировка наклона подножек	механика
Регулировка наклона спинки	механика



 **Педикюрное кресло СП Оптима**

Каркас – металл, многослойная фанера
 Обивка – качественная экокожа
 Наполнитель – пенополиуретан
 Съемные элементы – подлокотники

Тип регулировки	
Регулировка наклона подножек	механика
Регулировка наклона спинки	механика

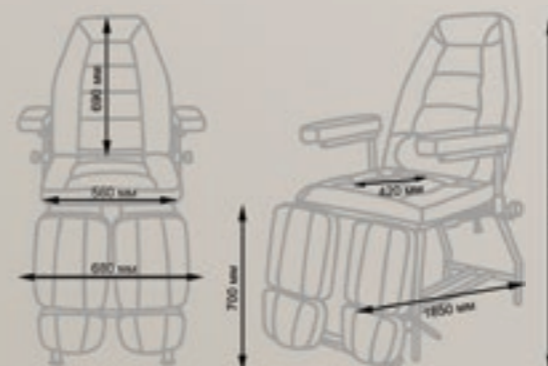

 Выберите экокожу на стр. 265-266

Педикюрное кресло СП Люкс

Каркас – металл, многослойная фанера
Обивка – качественная экокожа
Наполнитель – пенополиуретан

Тип регулировки

Регулировка наклона подножек	механика
Регулировка наклона спинки	механика

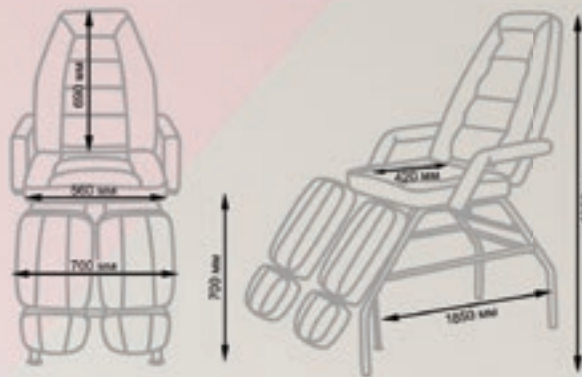

Поддон можно заказать на стр.

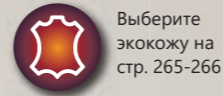

Педикюрное кресло СП Стандарт

Каркас – хромированный металл
Обивка – качественная экокожа
Наполнитель – пенополиуретан

Тип регулировки

Регулировка наклона подножек	механика
Регулировка наклона спинки	механика

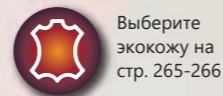
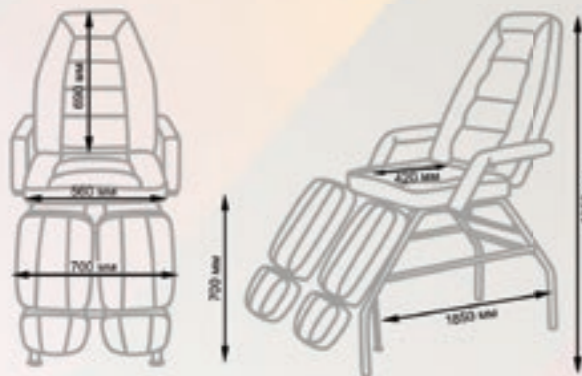

Педикюрное кресло МД-11

Каркас – металл, многослойная фанера
Обивка – качественная экокожа
Наполнитель – пенополиуретан
Съемные элементы – подушка под голову

Тип регулировки

Регулировка наклона подножек	механика
Регулировка наклона спинки	механика

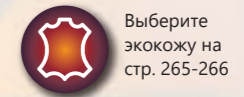
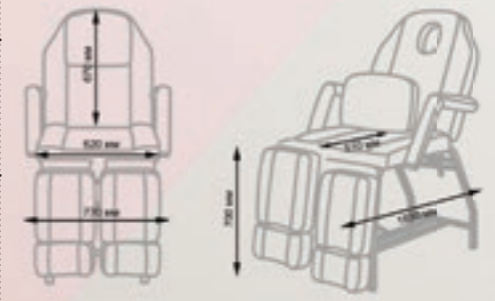

Педикюрное кресло МД-11 Стандарт

Каркас – хромированный металл
Обивка – качественная экокожа
Наполнитель – пенополиуретан
Съемные элементы – подлокотники и подушка под голову

Тип регулировки

Регулировка наклона подножек	механика
Регулировка наклона спинки	механика

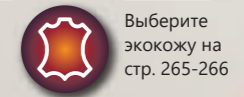

Педикюрное кресло МД-3562

Каркас – хромированный металл
Обивка – качественная экокожа
Наполнитель – пенополиуретан
Съемные элементы – подлокотники и подушка под голову

Тип регулировки

Регулировка наклона подножек	механика
Регулировка наклона спинки	механика



 **Педикюрное кресло
Марья**

Каркас – металл, многослойная фанера
Обивка – качественная экокожа
Наполнитель – пенополиуретан
Съемные элементы – подлокотники

Тип регулировки	
Регулировка наклона подножек	механика
Регулировка наклона спинки	механика
Регулировка наклона кресла	гидравлика

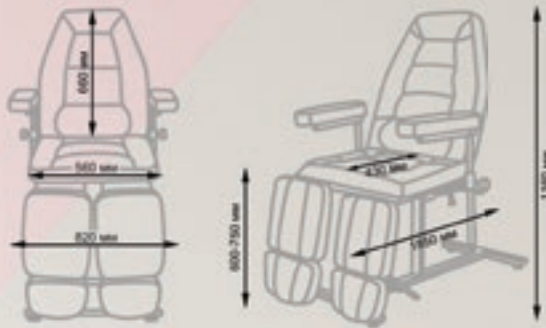

Выберите экокожу на стр. 265-266

 **Педикюрное кресло
МД-823А**

Каркас – металл, многослойная фанера
Основание – металл и пластик
Обивка – качественная экокожа
Наполнитель – пенополиуретан
Съемные элементы – подушка под голову

Тип регулировки	
Регулировка наклона подножек	механика
Регулировка наклона спинки	механика
Регулировка наклона сидения	механика
Подъем кресла	гидравлика



 **Педикюрное кресло
Трон**

Каркас – металл, многослойная фанера
Обивка – качественная экокожа
Наполнитель – пенополиуретан
Декор спинки – прошивка и пуговицы
Подставка под ноги – металл, экокожа, поролон
Подиум – многослойная фанера



Выберите экокожу на стр. 265-266

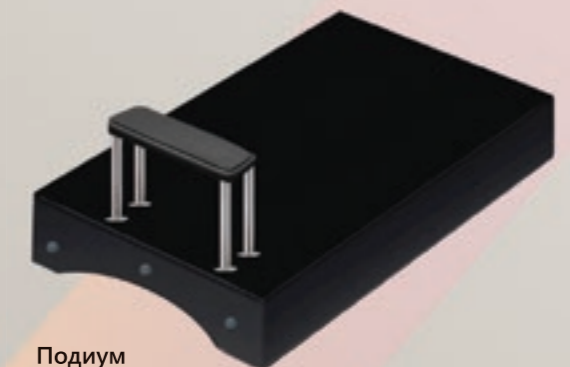

Подиум
Размеры:
высота 210 мм, ширина 900 мм, длина 1340 мм



Педикюрный комплекс Ральф

Кресло:
 Каркас – массив дерева
 Обивка – качественная экокожа
 Наполнитель – пенополиуретан
 Подставка под ногу:
 Каркас – многослойная фанера
 Обивка – качественная экокожа
 Наполнитель – поролон

Тип регулировки

Регулировка высоты подножки	механика
Регулировка длины	механика

Выберите экокожу на стр. 265-266



Тележка для инструментов АЛАНА-04 НОВИНКА

Каркас – металл
 Полка – металлическая
 Боковые панели – пластик
 Ящики – пластик, 4 штуки
 Колеса – пластик



Доступные цвета: черный, белый

Тележка для инструментов Мини

МИНИ 1

МИНИ 2



МИНИ 3

МИНИ 4



Выберите цвет пластика на стр. 260



Педикюрная группа Корса

Каркас:
 Каркас – металл, многослойная фанера
 Основание – металл и акрил
 Обивка – качественная экокожа
 Наполнитель – пенополиуретан

Подставка под ногу:
 Каркас – металл, многослойная фанера
 Обивка – качественная экокожа
 Наполнитель – поролон

Тип регулировки	
Регулировка наклона спинки	пневматика
Подъем кресла	гидравлика
Регулировка высоты подставки под ногу	механика

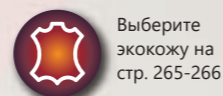
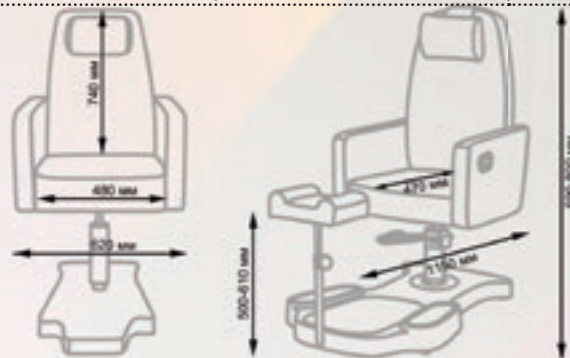

Педикюрная группа Надир со стулом

Кресло:
 Каркас – металл, многослойная фанера
 Основание – металлическое, на подпятниках
 Обивка – качественная экокожа
 Наполнитель – пенополиуретан

Тип регулировки	
Подъем кресла	пневматика

Подставка под ногу:
 Каркас – металл, многослойная фанера
 Обивка – качественная экокожа
 Наполнитель – поролон

Тип регулировки	
Регулировка высоты	механика

Стул мастера:
 Каркас – металл, многослойная фанера
 Основание – пятилучье на колесах
 Обивка – качественная экокожа
 Наполнитель – поролон

Тип регулировки	
Регулировка высоты	пневматика

Педикюрное кресло Дэн со стулом

Кресло:
 Каркас – металл, многослойная фанера
 Основание – металлическое, на подпятниках
 Обивка – качественная экокожа
 Наполнитель – пенополиуретан

Тип регулировки	
Подъем кресла	пневматика

Подставка под ногу:
 Каркас – металл, многослойная фанера
 Обивка – качественная экокожа
 Наполнитель – поролон

Тип регулировки	
Регулировка высоты	механика

Стул мастера:
 Каркас – металл, многослойная фанера
 Основание – пятилучье на колесах
 Обивка – качественная экокожа
 Наполнитель – поролон

Тип регулировки	
Регулировка высоты	пневматика

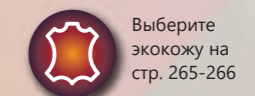
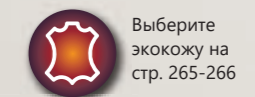



 **Педикюрный Спа-комплекс МД-9037**

Каркас:
 Каркас – металл, многослойная фанера
 Основание – акрил
 Обивка – качественная экокожа
 Наполнитель – пенополиуретан
 Подлокотники – ванночки для маникюра

Тип регулировки

Регулировка наклона спинки	электропривод
Регулировка кресла «вперед-назад»	электропривод

Массаж – зона шеи и спины, вибрация в зоне сидения

Гидромассажная ванна:

Корпус – стекло

Комплектующие – душ, слив

Тип регулировки

Регулировки электропривода	пульт управления
----------------------------	------------------



 **Педикюрный Спа-комплекс МД-9021**

Каркас:
 Каркас – металл, многослойная фанера
 Основание – акрил
 Обивка – качественная экокожа
 Наполнитель – пенополиуретан
 Подлокотники – ванночки для маникюра

Тип регулировки

Угол наклона подставки под ноги	механика
Регулировка кресла «вперед-назад»	электропривод

Массаж – зона шеи и спины, вибрация в зоне сидения

Гидромассажная ванна:

Корпус – акрил

Подсветка – есть

Комплектующие – смеситель, душ, слив, шланги для подключения водоснабжения (2 шт)





 **Педикюрный Спа-комплекс МД-9020**

Каркас:
 Каркас – металл, многослойная фанера
 Основание – акрил
 Обивка – качественная экокожа
 Наполнитель – пенополиуретан
 Подлокотники – ванночки для маникюра

Тип регулировки

Регулировка наклона спинки	электропривод
Регулировка кресла «вперед-назад»	электропривод

Массаж – зона шеи и спины, вибрация в зоне сидения

Гидромассажная ванна:

Корпус – акрил
 Комплектующие – душ, слив, шланги для подключения водоснабжения (2 шт)

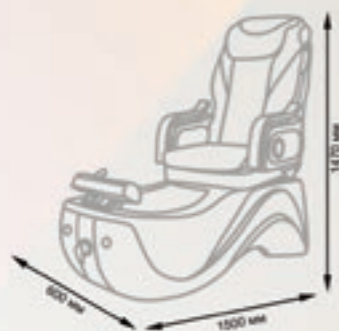

 **Педикюрный Спа-комплекс МД-928**

Каркас:
 Каркас – металл
 Основание – акрил
 Обивка – качественная экокожа
 Наполнитель – пенополиуретан

Тип регулировки

Регулировка наклона спинки	электропривод
Регулировка кресла «вперед-назад»	электропривод

Гидромассажная ванна:

Корпус – акрил
 Комплектующие – душ, слив, шланги для подключения водоснабжения (2 шт)



 **Ванна педикюрная
МД-9127**

Корпус – акрил
Подсветка – LED, встроенная, смена цветов
Комплектующие – смеситель, душ, слив
Подключение – к системам водоснабжения и канализации

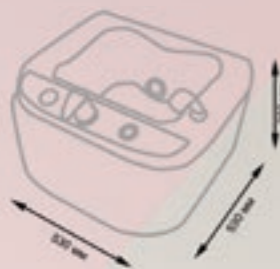

 **Ванна педикюрная
МД-9128**

Корпус – акрил
Подсветка – LED, встроенная, смена цветов
Подставка под ноги – экокожа, поролон
Комплектующие – смеситель, душ, слив
Подключение – к системам водоснабжения и канализации

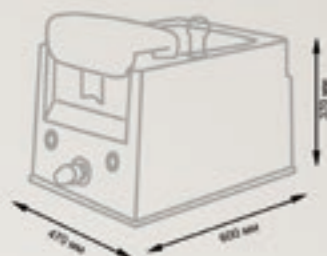

 **Ванна педикюрная
МД-9129**

Корпус – акрил
Комплектующие – регуляторы подачи воды (холодная и горячая), слив, устройство для подачи воды
Подключение – к системам водоснабжения и канализации

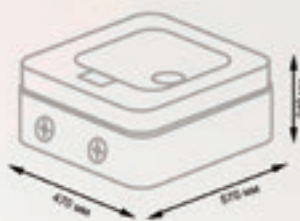

 **Педикюрно-маникюрная стойка
Мэри**

Каркас – металл, многослойная фанера
Обивка – качественная экокожа
Наполнитель – поролон
Ящики – пластик, 3 шт
Полка – металл, экокожа
Колеса – резина

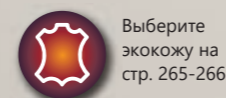

**Стул мастера
Карат Плюс со спинкой**

Каркас – металл, многослойная фанера
Обивка – качественная экокожа
Наполнитель – поролон
Ящики – пластик, 2 шт
Боковые панели – пластик
Колеса – резина, 4 шт

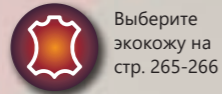

**Стул мастера
Карат Плюс**

Каркас – металл, многослойная фанера
Обивка – качественная экокожа
Наполнитель – поролон
Ящики – пластик, 2 шт
Боковые панели – пластик
Колеса – резина, 4 шт

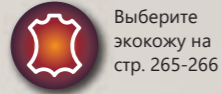

**Стул мастера
Карат со спинкой**

Каркас – металл, многослойная фанера
Обивка – качественная экокожа
Наполнитель – поролон
Ящик – пластик
Боковые панели – пластик
Колеса – резина, 4 шт

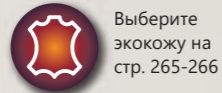

**Стул мастера
Карат**

Каркас – металл, многослойная фанера
Обивка – качественная экокожа
Наполнитель – поролон
Ящик – пластик
Боковые панели – пластик
Колеса – резина, 4 шт

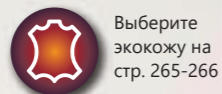

**Стул
Мини-Мэри**

Каркас – металл, многослойная фанера
Обивка – качественная экокожа
Наполнитель – поролон
Ящик – пластик
Колеса – резина, 4 шт

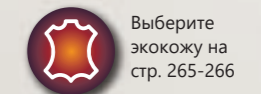
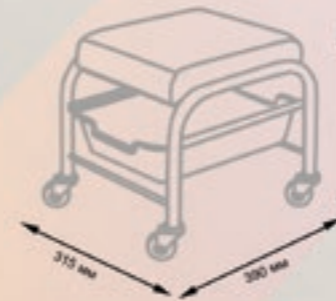

**Стул со спинкой
Мини-Мэри**

Каркас – металл, многослойная фанера
Обивка – качественная экокожа
Наполнитель – поролон
Ящик – пластик
Боковые панели – пластик
Колеса – резина, 4 шт

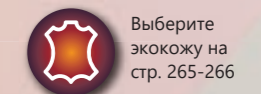
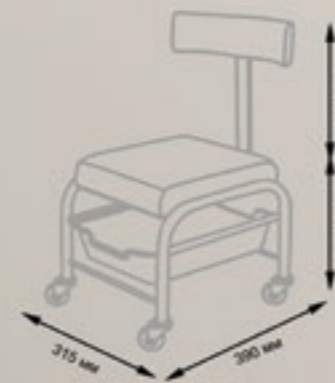

 **Подставка под ногу и ванну**

Каркас – металл, многослойная фанера
 Основание – металлическое, на подпятниках
 Обивка – качественная экокожа
 Наполнитель – поролон
 Регулировка высоты – механика

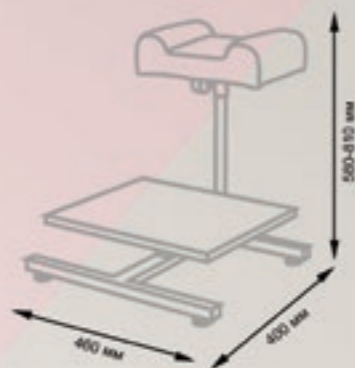

 **Подставка под ногу**

Каркас – металл, многослойная фанера
 Основание – тренога на подпятниках
 Обивка – качественная экокожа
 Наполнитель – поролон
 Регулировка высоты – механика

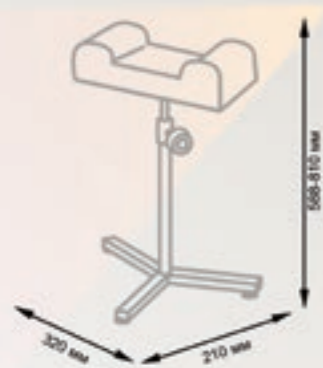

 Выберите экокожу на стр. 265-266

 **Ванна педикюрная МД-2012В**

Корпус – пластик
 Насадки – съемные ролики для массажа
 Функции – подогрев воды, гидромассаж, вибромассаж



 **Подставка для ванны на подпятниках**

Каркас – металл
 Поддон для ванны – металл, прорезиненная поверхность
 Основание – металлическое, на подпятниках

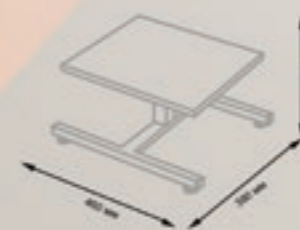

 **Подставка для ванны на колесиках**

Каркас – металл
 Поддон для ванны – металл, прорезиненная поверхность
 Основание – металлическое, на колесах

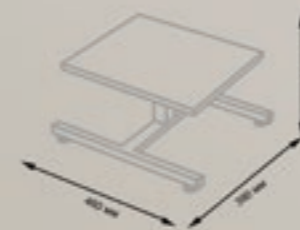



**КОСМЕТОЛОГИЧЕСКОЕ
ОБОРУДОВАНИЕ**

КОСМЕТОЛОГИЧЕСКИЕ КРЕСЛА



Косметологические кресла



Косметологическое кресло Элегия-03

Каркас – металл, многослойная фанера
 Основание – металл и пластик
 Обивка – качественная экокожа
 Наполнитель – пенополиуретан
 Съёмные элементы – подлокотники и подушка под голову

Тип регулировки	
Регулировка наклона подножки	электропривод
Регулировка наклона спинки	электропривод
Подъем кресла	электропривод



Выберите
экокожу на
стр. 265-266



3 мотора

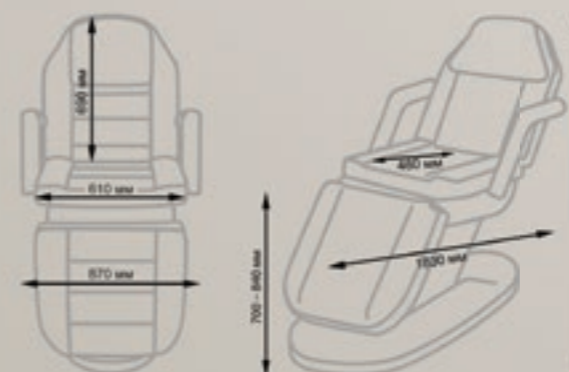

 **Косметологическое кресло
Элегия-02**

Каркас – металл, многослойная фанера
 Основание – металл и пластик
 Обивка – качественная экокожа
 Наполнитель – пенополиуретан
 Съемные элементы – подлокотники и подушка под голову

Тип регулировки	
Регулировка наклона подножки	механика
Регулировка наклона спинки	электропривод
Подъем кресла	электропривод

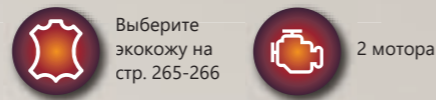
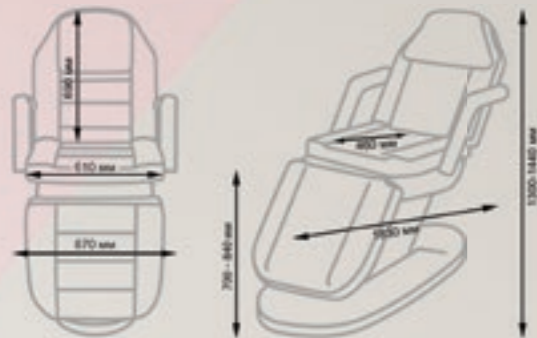

 **Косметологическое кресло
Элегия-01**

Каркас – металл, многослойная фанера
 Основание – металл и пластик
 Обивка – качественная экокожа
 Наполнитель – пенополиуретан
 Съемные элементы – подлокотники и подушка под голову

Тип регулировки	
Регулировка наклона подножки	механика
Регулировка наклона спинки	пневматика
Подъем кресла	электропривод

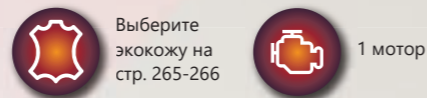
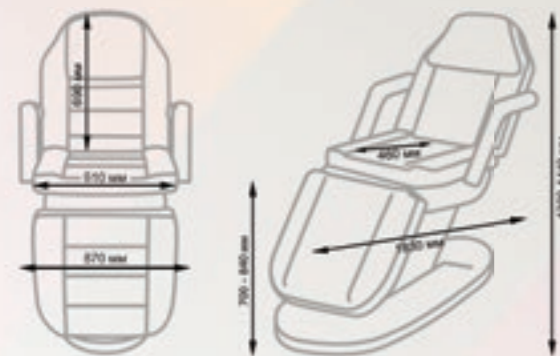

 **Косметологическое кресло
МД-831**

Каркас – металл, многослойная фанера
 Основание – металл
 Обивка – качественная экокожа
 Наполнитель – пенополиуретан
 Съемные элементы – подлокотники и подушка под голову

Тип регулировки	
Регулировка наклона подножек	механика
Регулировка наклона спинки	механика
Подъем кресла	электропривод

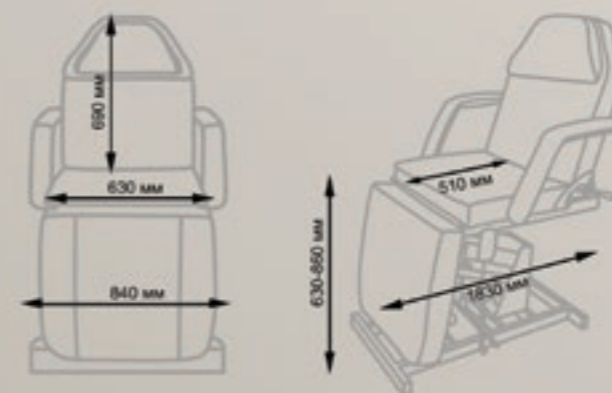

Косметологическое кресло МД-848-4

Каркас – металл, многослойная фанера
 Основание – металл и пластик
 Обивка – качественная экокожа
 Наполнитель – пенополиуретан
 Съемные элементы – подушка под голову

Тип регулировки	
Регулировка наклона подножки	электропривод
Регулировка наклона спинки	электропривод
Регулировка наклона сидения	электропривод
Подъем кресла	электропривод

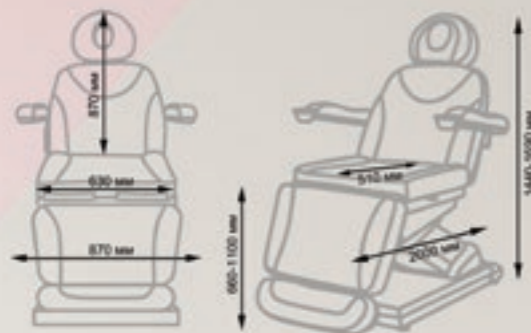

Косметологическое кресло МД-836-3

Каркас – металл, многослойная фанера
 Основание – металл и пластик
 Обивка – качественная экокожа
 Наполнитель – пенополиуретан
 Съемные элементы – подушка под голову

Тип регулировки	
Регулировка наклона подножки	электропривод
Регулировка наклона спинки	электропривод
Подъем кресла	электропривод

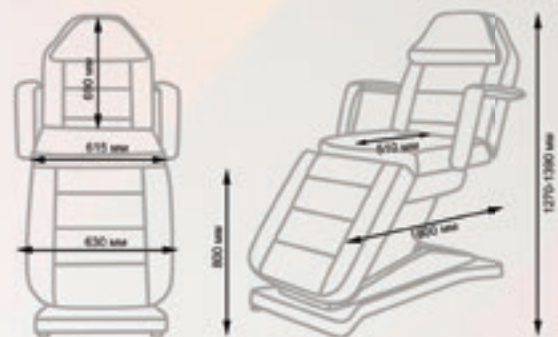

Косметологическое кресло Альфа-11

Каркас – металл, многослойная фанера
 Основание – металл и пластик
 Обивка – качественная экокожа
 Наполнитель – пенополиуретан
 Съемные элементы – подлокотники и подушка под голову

Тип регулировки	
Регулировка наклона подножки	электропривод
Регулировка наклона спинки	электропривод
Подъем кресла	электропривод

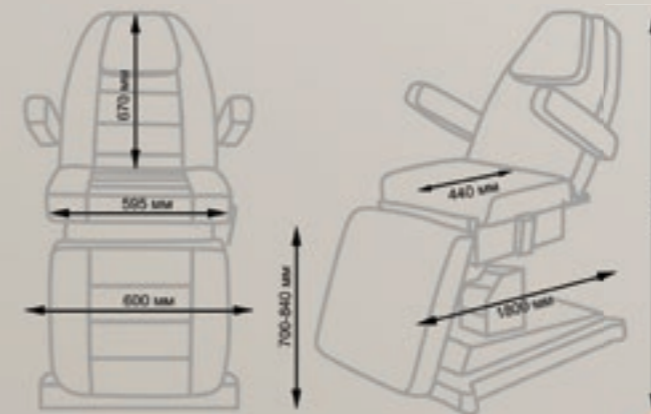
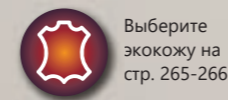



 **Косметологическое кресло Альфа-10**

Каркас – металл, многослойная фанера
 Основание – металл и пластик
 Обивка – качественная экокожа
 Наполнитель – пенополиуретан
 Съемные элементы – подлокотники и подушка под голову

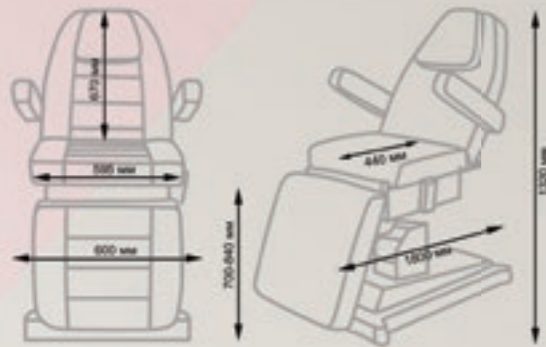
Тип регулировки	
Регулировка наклона подножки	механика
Регулировка наклона спинки	электропривод
Подъем кресла	электропривод





 Выберите экокожу на стр. 265-266  2 мотора

 **Косметологическое кресло Альфа-06**

Каркас – металл, многослойная фанера
 Основание – металл и пластик
 Обивка – качественная экокожа
 Наполнитель – пенополиуретан
 Съемные элементы – подлокотники и подушка под голову

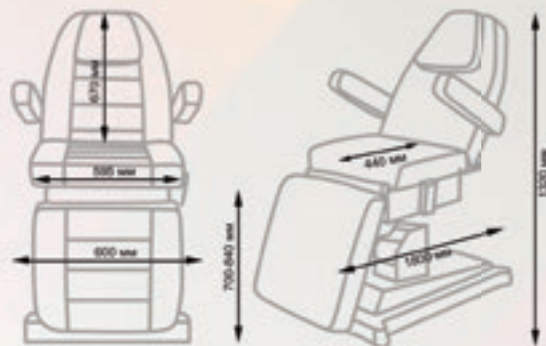
Тип регулировки	
Регулировка наклона подножки	механика
Регулировка наклона спинки	пневматика
Подъем кресла	электропривод





 Выберите экокожу на стр. 265-266  1 мотор

 **Косметологическое кресло Альфа-05**

Каркас – металл, многослойная фанера
 Основание – металл и пластик
 Обивка – качественная экокожа
 Наполнитель – пенополиуретан
 Съемные элементы – подлокотники и подушка под голову

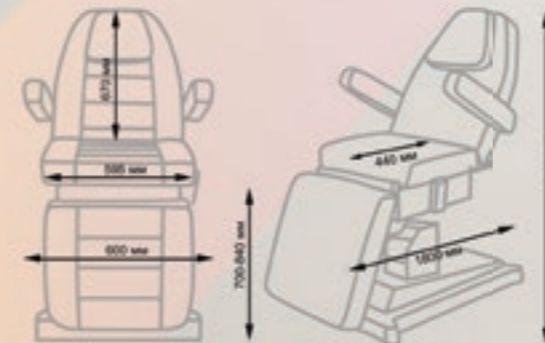
Тип регулировки	
Регулировка наклона подножки	механика
Регулировка наклона спинки	пневматика
Подъем кресла	гидравлика



 Выберите экокожу на стр. 265-266

 **Косметологическое кресло МД-823**

Каркас – металл, многослойная фанера
 Обивка – качественная экокожа
 Наполнитель – пенополиуретан
 Съемные элементы – подлокотники и подушка под голову

Тип регулировки	
Регулировка наклона подножки	механика
Регулировка наклона спинки	механика
Подъем кресла	гидравлика

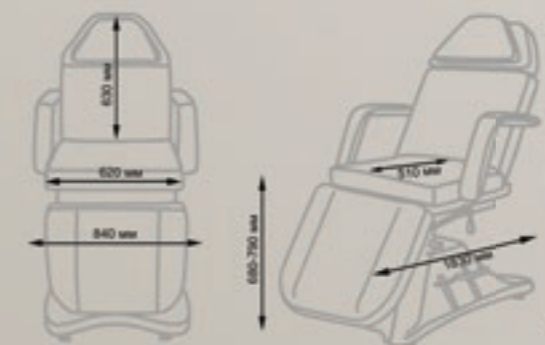

НОВИНКА





Косметологическое кресло с тумбой GiroCo Elegansa

С ВЕРТИКАЛЬНЫМ РЯДОМ ПРОЗРАЧНЫХ ЯЩИКОВ



Кресло:
Каркас – металл, многослойная фанера
Обивка – качественная экокожа
Наполнитель – пенополиуретан
Съемные элементы – подголовник, подлокотники
Регулировка высоты – электропривод
Смена положения спинки – электропривод
Поднятие ножной части – электропривод

Тумба:
Каркас – металл
Ящики – пластик, 6 штук

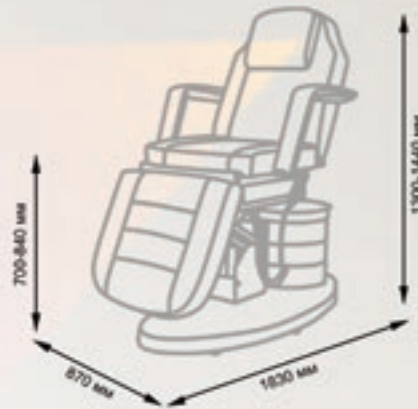

Выберите цвет ящиков на стр. 261



3 мотора



Косметологическое кресло Релакс

Каркас – металл, многослойная фанера
Обивка – качественная экокожа
Наполнитель – пенополиуретан
Съемные элементы – подлокотники и подушка под голову

Тип регулировки	
Регулировка наклона подножки	механика
Регулировка наклона спинки	механика

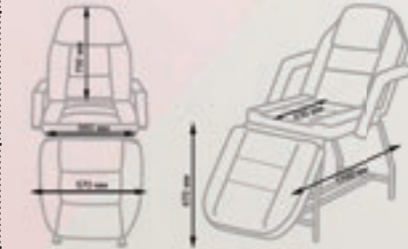

Выберите экокожу на стр. 265-266



Косметологическое кресло Релакс Стандарт

Каркас – металл, многослойная фанера
Обивка – качественная экокожа
Наполнитель – пенополиуретан
Съемные элементы – подлокотники и подушка под голову

Тип регулировки	
Регулировка наклона подножки	механика
Регулировка наклона спинки	механика



Выберите экокожу на стр. 265-266



Косметологическое кресло Релакс Эконом

Каркас – металл, многослойная фанера
Обивка – качественная экокожа
Наполнитель – пенополиуретан

Тип регулировки	
Регулировка наклона подножки	механика
Регулировка наклона спинки	механика



Выберите экокожу на стр. 265-266

 **Косметологическое кресло
МД-14**

Каркас – металл, многослойная фанера
Обивка – качественная экокожа
Наполнитель – пенополиуретан
Съемные элементы – подлокотники и подушка под голову

Тип регулировки

Регулировка наклона подножки	механика
Регулировка наклона спинки	механика

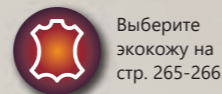
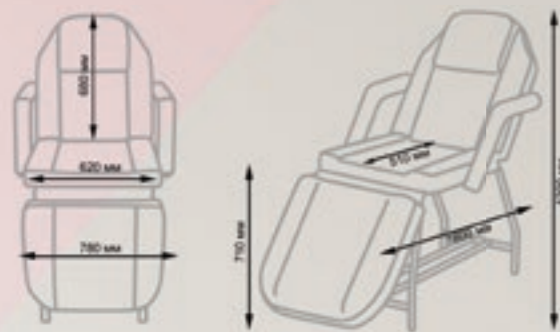



 **Косметологическое кресло
МД-14 Стандарт**

Каркас – металл, многослойная фанера
Обивка – качественная экокожа
Наполнитель – пенополиуретан
Съемные элементы – подлокотники и подушка под голову

Тип регулировки

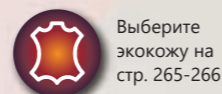
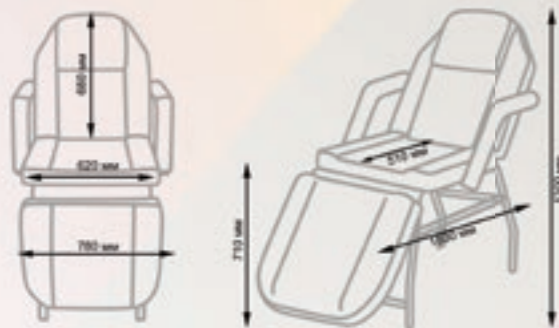
Регулировка наклона подножки	механика
Регулировка наклона спинки	механика





 **Косметологическое кресло
МД-802**

Каркас – металл, многослойная фанера
Обивка – качественная экокожа
Наполнитель – пенополиуретан
Съемные элементы – подлокотники и подушка под голову

Тип регулировки

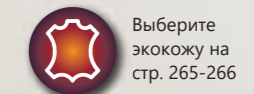
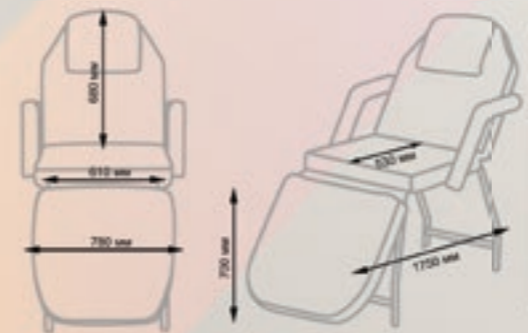
Регулировка наклона подножки	механика
Регулировка наклона спинки	механика



 **Косметологическое кресло
МД-3560**

Каркас – металл, многослойная фанера
Обивка – качественная экокожа
Наполнитель – пенополиуретан
Съемные элементы – подлокотники и подушка под голову

Тип регулировки

Регулировка наклона подножки	механика
Регулировка наклона спинки	механика

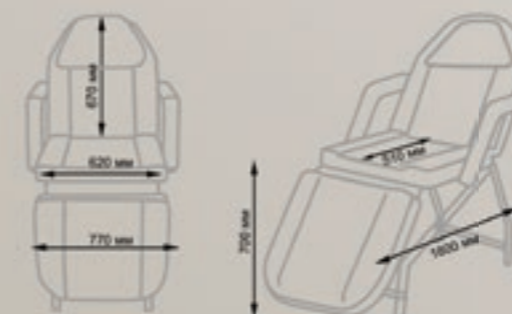

КОСМЕТОЛОГИЧЕСКИЕ ТЕЛЕЖКИ



Тележка косметологическая МД-103

Каркас – металл
Тумба – ЛДСП, внутри 2 ниши
Полка – металлическая
Держатель для лампы-лупы – металлический
Колеса – пластик



Тележка косметологическая МД-104

Каркас – металл
Тумба – ЛДСП, внутри 2 ниши
Полка – металлическая
Колеса – пластик



Тележка косметологическая МД-105

Каркас – металл
Тумба – ЛДСП, 2 выдвижных ящика
Полка – металлическая
Держатель для лампы-лупы – металлический
Колеса – пластик



 **Тележка косметологическая
МД-106**

Каркас – металл
Тумба – ЛДСП, 2 выдвижных ящика
Полка – металлическая
Держатель для лампы-лупы – металлический
Колеса – пластик



 **Тележка косметологическая
МД-108**

Каркас – металл
Тумба – ЛДСП, 2 ниши
Полка – ЛДСП
Держатель для лампы-лупы – металлический, 2 шт
Колеса – пластик



 **Тележка косметологическая
МД-109**

Каркас – металл
Тумба – ЛДСП, 2 выдвижных ящика
Полка – ЛДСП
Держатель для лампы-лупы – металлический, 2 шт
Колеса – пластик



 **Тележка косметологическая
МД-107**

Каркас – металл
Ящики – ЛДСП, 2 шт
Полки – ЛДСП
Держатель для лампы-лупы –
металлический
Колеса – пластик



 **Тележка косметологическая
СП**

Каркас – металл
Полки – металлические
Держатель для лампы-лупы –
металлический
Колеса – пластик



 **Тележка косметологическая
Трио**

Каркас – металл
Ящик – ЛДСП
Полки – ЛДСП
Держатель для лампы-лупы –
металлический
Колеса – пластик



 **Тележка косметологическая
МД-102А**

Каркас – металл
Полки – металлические
Держатель для лампы-лупы –
металлический
Колеса – пластик





**Косметологическая тележка
GiroCo Espera**



Выберите цвет ящиков на стр. 261

GiroCo Espera Plus

С ВЕРТИКАЛЬНЫМ РЯДОМ ПРОЗРАЧНЫХ ЯЩИКОВ



Каркас – металл
Ящики – пластик, 15 штук (5 прозрачных)
Полка – металлические
Колеса – пластик, маневренные



**Косметологическая тележка
GiroCo Evita**



Выберите цвет ящиков на стр. 261

GiroCo Evita Plus

С ВЕРТИКАЛЬНЫМ РЯДОМ ПРОЗРАЧНЫХ ЯЩИКОВ



Каркас – металл
Ящики – пластик, 12 штук (4 прозрачных)
Полка – пластик
Колеса – пластик, маневренные



**Косметологическая тумба-стеллаж
VERSA**

Каркас – металл
Полка – металлическая
Боковые панели – пластик
Ящики – пластик, 8 штук
Колеса – пластик



НОВИНКА



Доступные цвета: черный, белый



**Косметологическая тумба-стеллаж
OLIVA**

Каркас – металл
Полка – металлическая
Боковые панели – пластик
Ящики – пластик, 6 штук
Колеса – пластик



НОВИНКА



Доступные цвета: черный, белый

 **Лампа-лупа люминесцентная на струбцине**

Кронштейн – металл
Тип подсветки – кольцевая люминесцентная лампа
Диаметр линзы – 125 мм
Крепление – струбцина
Мощность – 22Вт



 **Лампа-лупа светодиодная на струбцине**

Кронштейн – металл
Тип подсветки – светодиодная лампа
Диаметр линзы – 125мм
Крепление – струбцина
Мощность – 7Вт



 **Воскоплав баночный**

Корпус – металл
Емкость – съемная чаша и крышка из алюминия, ручка пластиковая
Объем – 400 мл
Панель управления – включение/выключение, индикатор работы, регулятор температуры



 **Воскоплав на 2 кассеты**

Корпус – пластик
Корпус кассет – пластик
Время нагрева – 20-30 минут
Температура нагрева – 40°C
Индикатор работы – да



**АППАРАТНАЯ
КОСМЕТОЛОГИЯ**





**Косметологический комбайн
ЭЛЕГАНС ТАУЭР**
С РЕГИСТРАЦИОННЫМ
УДОСТОВЕРЕНИЕМ МИНЗДРАВА РФ



**Функциональность и комплектация
косметологической стойки Элеганс Тауэр**

- **Вапоризатор** – подготовка кожных покровов к процедурам глубокого очищения.
- **Озонирование** – дополнительная функция вапоризатора.
- **Ароматерапия** – лечение с применением натуральных эфирных масел, получаемых преимущественно из растений, которые поступают в организм через дыхательные пути (обонянием, вдыханием, ингаляцией). Происходит название от греч. aroma – «запах корня» и therapeia – «лечение».
- **Лампа-лупа** – супертонкое стекло с высокой четкостью, которое помогает максимально подробно осмотреть поверхность кожных покровов. Модель снабжена линзой увеличенного диаметра (15 см), благодаря чему нет оптического искажения. Удобная ручка для регулирования высоты позволяет скорректировать угол обзора.
- **Гальваника (ионофорез)** – косметологическая аппаратная процедура, которая проводится с использованием тока. Проходя через клетки организма, электрический ток малой мощности оказывает определенное влияние на течение естественных биологических процессов, ускоряя кровообращение. Помогает избежать преждевременного старения и увядания кожи. Под воздействием переменного гальванического тока в кожные покровы поступает импульс,

- способствующий ускорению кровотока. В месте воздействия тока наблюдается повышенная выработка гистамина, серотонина и прочих гормонов.
- **Вакуумная чистка** – глубокое очищение пор кожи при помощи вакуума. С помощью канюль разного диаметра под воздействием вакуума убираются излишки кожного сала и комедоны, скопившиеся в порах. Дерма обогащается питательными веществами и кислородом, за счет усиления кровообращения улучшается цвет лица и слегка подтягивается контур.
 - **Вакуум-спрей** – применяется для распыления лосьонов на кожу в косметологических целях.
 - **Ультразвуковой пилинг** – чистка дермы при помощи ультразвука, подготовка кожи к глубокому проникновению активных элементов косметологических средств.
 - **Ультразвуковая терапия / Ультрафонофорез** – лечение следов акне и рассасывание рубцов, коррекция возрастных изменений, способствует проникновению специальных средств в более глубокие слои дермы.
 - **Брашинг** – очищение кожных покровов при помощи щеток различной формы и жесткости с использованием косметологических средств специального назначения.
 - **Д'Арсонваль** – использование высокочастотного тока высокого напряжения для лечения различных проблем кожных покровов, активной стимуляции роста волос.

Насадки к косметологическому комбайну

Брашинг



**УЗ терапия
(ультрафонофорез)**



**Вакуумная
чистка**

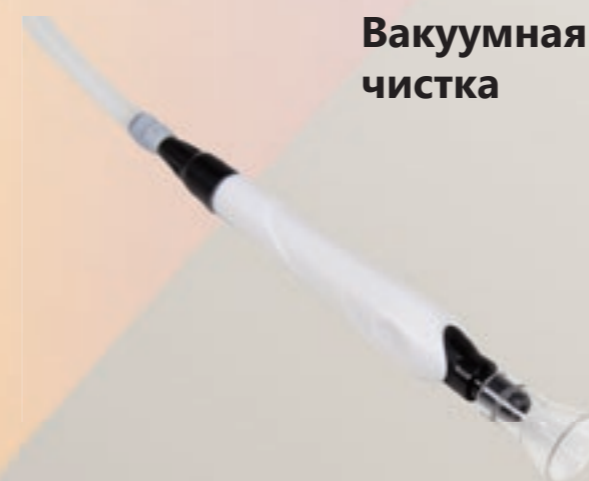

УЗ пилинг



**Гальваника
(ионофорез)**



Дарсонваль



МАССАЖНЫЕ КУШЕТКИ



Массажные кушетки

Массажная кушетка МД-849

Каркас – металл, многослойная фанера
Основание – металлическое, на подпятниках
Обивка – качественная экокожа
Наполнитель – пенополиуретан
Съемные элементы – подлокотники и подушка под голову

Тип регулировки	
Регулировка наклона спинки	электропривод
Регулировка наклона сидения	электропривод
Подъем кушетки	электропривод

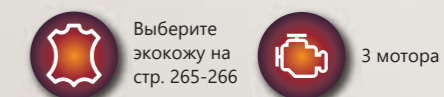

Массажная кушетка МД-850

Каркас – металл, многослойная фанера
Основание – металлическое, на подпятниках
Обивка – качественная экокожа
Наполнитель – пенополиуретан
Съемные элементы – подлокотники и подушка под голову

Тип регулировки	
Регулировка наклона спинки	электропривод
Подъем кушетки	электропривод

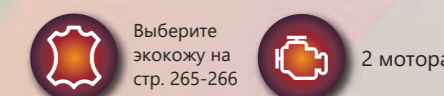
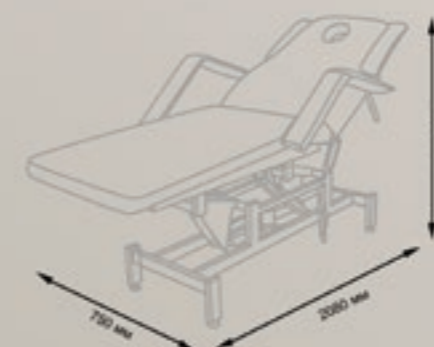

 **Массажная кушетка МД-837**

Каркас – металл, многослойная фанера
 Основание – металлическое, на подпятниках
 Обивка – качественная экокожа
 Наполнитель – пенополиуретан
 Съемные элементы – подушка под голову

Тип регулировки	
Регулировка наклона спинки	механика
Подъем кушетки	электропривод

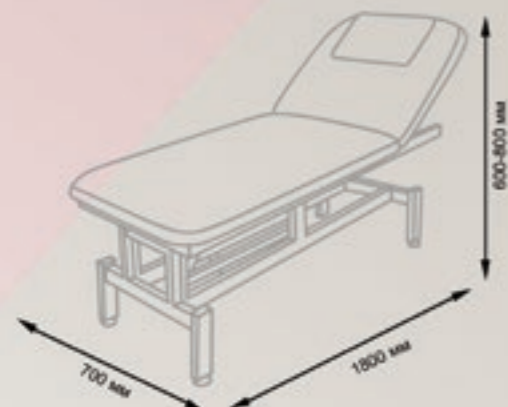

Выберите экокожу на стр. 265-266



1 мотор

 **Массажная кушетка МД-3329**

Каркас – металл, многослойная фанера
 Обивка – качественная экокожа
 Наполнитель – пенополиуретан
 Съемные элементы – подушка под голову

Тип регулировки	
Регулировка наклона спинки	механика
Подъем кушетки	электропривод

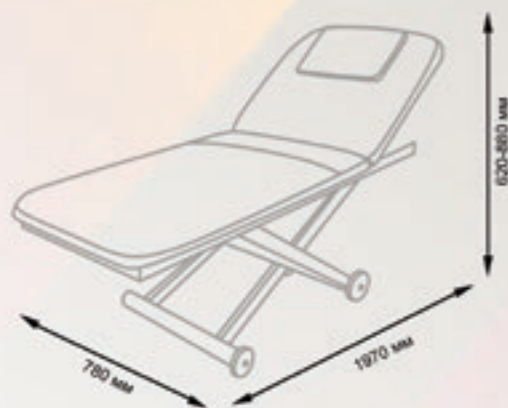

Выберите экокожу на стр. 265-266



1 мотор

 **Массажная кушетка МД-3277**

Каркас – металл, многослойная фанера
 Ножки – металлические
 Обивка – качественная экокожа
 Наполнитель – пенополиуретан
 Съемные элементы – подушка под голову

Тип регулировки	
Регулировка наклона спинки	механика



 **Массажная кушетка МД-3275**

Каркас – металл, многослойная фанера
 Ножки – металлические
 Обивка – качественная экокожа
 Наполнитель – пенополиуретан
 Съемные элементы – подушка под голову

Тип регулировки	
Регулировка наклона спинки	механика



 **Массажный стул МД-800**

Каркас – металл, многослойная фанера
 Обивка – качественная экокожа
 Наполнитель – пенополиуретан

Тип регулировки	
Регулировка высоты и выноса сидения	механика
Регулировка высоты и наклона подголовника	механика
Наклон опорных мягких деталей	механика



 **Массажная кушетка
КМ-01**

Каркас – металл, многослойная фанера
Обивка – качественная экокожа
Наполнитель – пенополиуретан

Тип регулировки

Регулировка наклона спинки	механика
----------------------------	----------

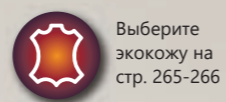
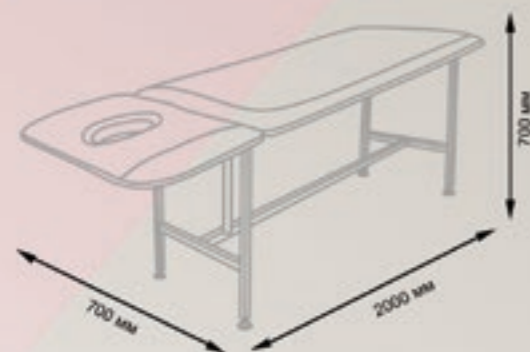

Выберите экокожу на стр. 265-266

 **Массажная кушетка
КМ-02**

Каркас – металл, многослойная фанера
Обивка – качественная экокожа
Наполнитель – пенополиуретан
Подлокотники – навесные

Тип регулировки

Регулировка наклона спинки	механика
----------------------------	----------

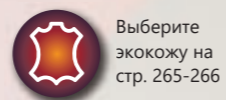
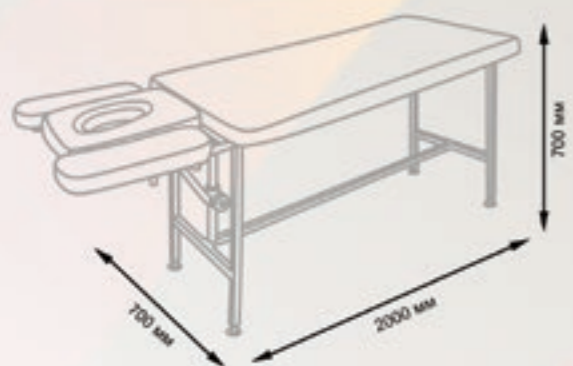

Выберите экокожу на стр. 265-266

 **Ширма-перегородка
3 секции**

Каркас – металл
Полотно – ткань
Секции – 3

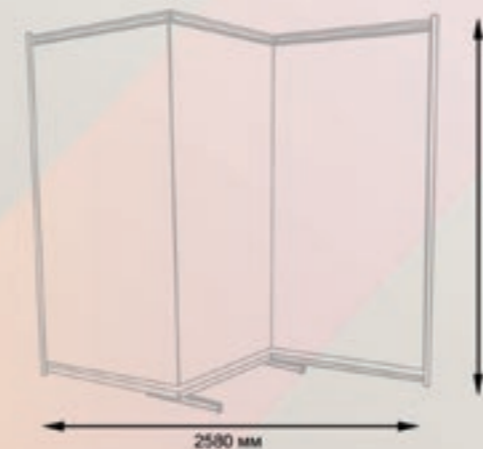

 **Ширма-перегородка
2 секции**

Каркас – металл
Полотно – ткань
Секции – 2



ОБОРУДОВАНИЕ ДЛЯ МАНИКЮРА



Маникюрный стол Арт

Столешница – ЛДСП
Тумба – ЛДСП
Ножка – металлическая
Декор боковин – экокожа с каретной стяжкой

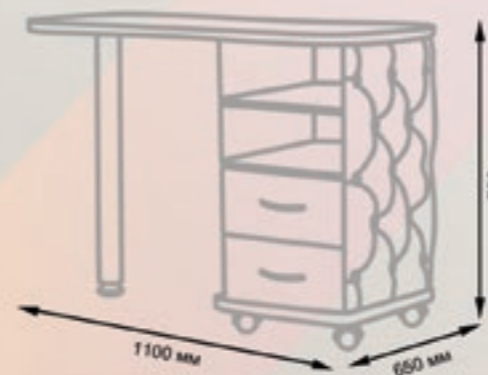

Маникюрный стол Стиль

Столешница – ЛДСП
Тумба – ЛДСП
Ножка – металлическая
Колеса – пластик
Декор боковин – экокожа с каретной стяжкой

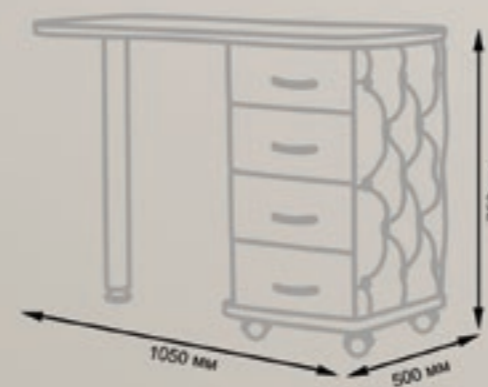

Маникюрные столы



Выберите
экокожу на
стр. 265-266





Выберите
экокожу на
стр. 265-266

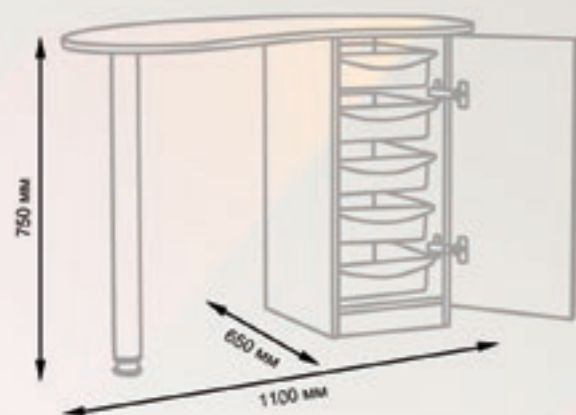
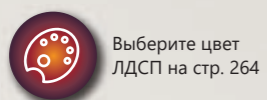

 **Маникюрный стол Катрин Next**

Столешница – ЛДСП
Тумба – ЛДСП
Ящики – пластик, вынимаются
Ножка – металлическая



 **Маникюрный стол Катрин**

Столешница – ЛДСП
Тумба – ЛДСП
Ножка – металлическая

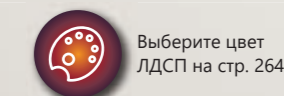
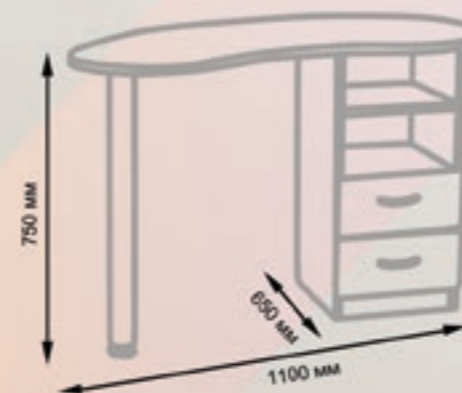

 **Маникюрный стол Бридж**

Столешница – ЛДСП
Тумба – ЛДСП
Ножка – металлическая

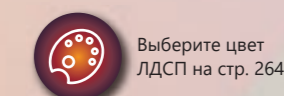
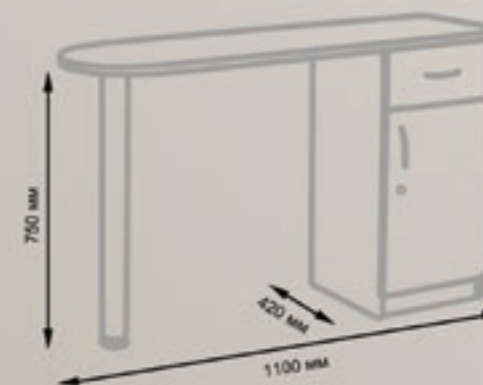

 **Маникюрный стол
МД-9200**

Столешница – ЛДСП
Ножки – металлические
Колеса – пластик, поворотные

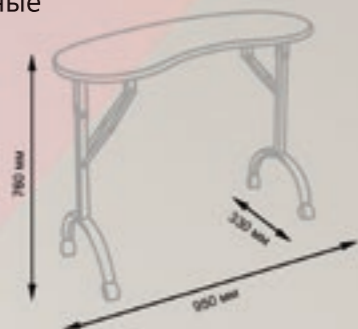
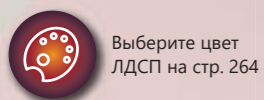

 **Маникюрный стол
МД-9007**

Столешница – ЛДСП
Тумба – ЛДСП
Емкости – пластик
Ножки – металлические
Маникюрная подушка –
экокожа, поролон
Колеса – резина



 **Маникюрный стол
Форум**

Столешница – ЛДСП
Тумба – ЛДСП
Полки – ЛДСП
Ножка – металлическая

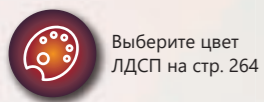

 **Маникюрный стол
Эсти**

Столешница – ЛДСП
Тумба – ЛДСП
Ножка – металлическая
Колеса – пластик

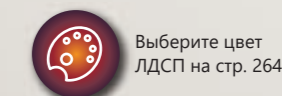

 **Маникюрный стол
Эсти-2**

Столешница – ЛДСП
Тумба – ЛДСП, 2 штуки
Колеса – пластик

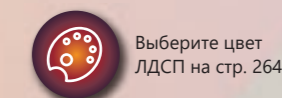
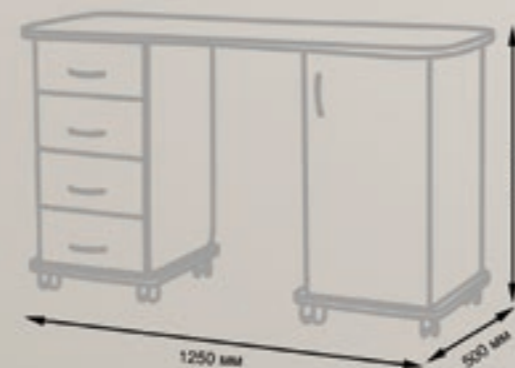



 **Маникюрный стол
Эсти Next**

Столешница – ЛДСП
Тумба – ЛДСП
Ящики – пластик
Ножка – металлическая
Колеса – пластик

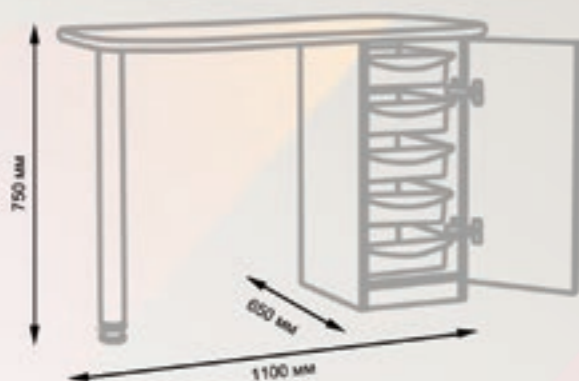
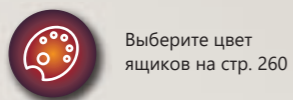
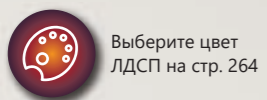

 **Маникюрный стол
Эсти-2 Next**

Столешница – ЛДСП
Тумба – ЛДСП, 2 штуки
Ящики – пластик
Колеса – пластик

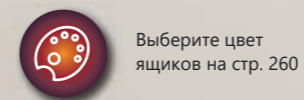
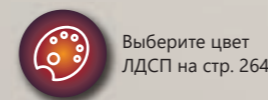



Маникюрный стол GiroCo Elite

GiroCo Elite Plus

С ВЕРТИКАЛЬНЫМ РЯДОМ ПРОЗРАЧНЫХ ЯЩИКОВ

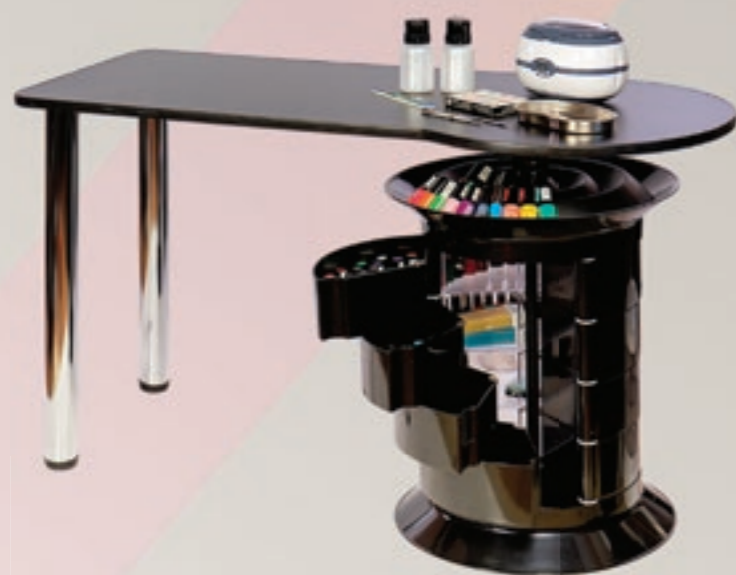

Каркас – металл
Ящики – пластик, 12 штук
Полка – пластик,
с отверстиями для лаков
Ножки – металлические
Столешница – водостойкая
ЛДСП



Выберите цвет
ящиков на стр. 261

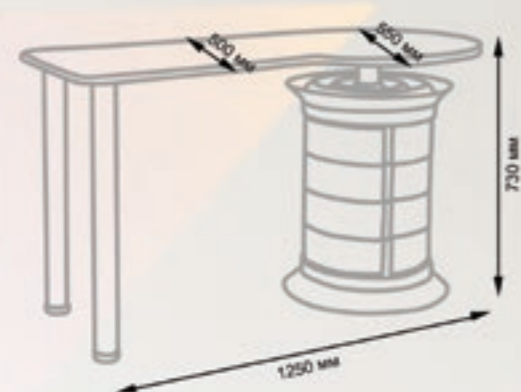

Маникюрный стол GiroCo Grande

GiroCo Grande Plus

С ВЕРТИКАЛЬНЫМ РЯДОМ ПРОЗРАЧНЫХ ЯЩИКОВ

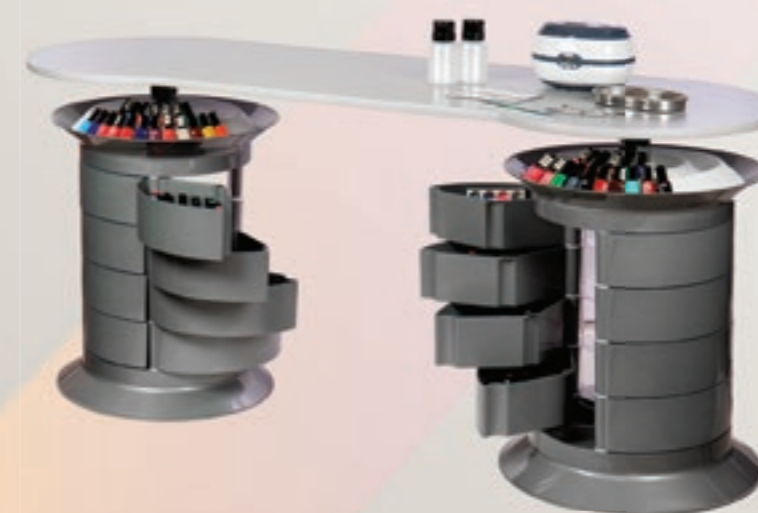

Каркас – металл
Тумбы – по 12 ящиков,
пластик
Верхние полки – пластик,
с отверстиями для лаков
Столешница – ЛДСП



Выберите цвет
ящиков на стр. 261

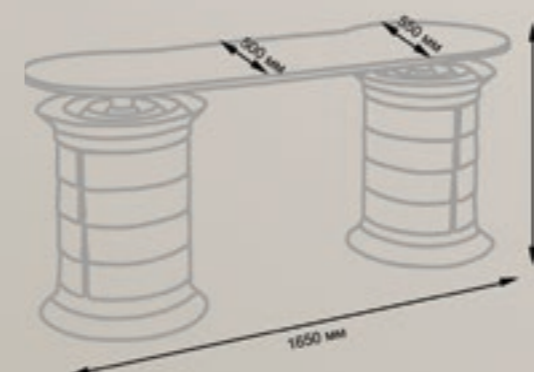



Мобильная студия визажиста VZ-210

Чемодан – ПВХ
 Полочки – пластик
 Освещение – лампы LED (6 штук)
 Зеркало – квадратное полотно
 Ножки – металлические, регулируются по высоте
 Максимальная высота в открытом виде – 148 см
 Колеса – резина
 Ручки – пластик



Лампа визажиста VZ-480 Prime

Основание – металлопластиковое кольцо
 Тип лампы – кольцевой свет, светодиодные лампочки
 Дисплей – цифровой
 Регулировки – яркости, холодного и тёплого цвета
 Штатив – металлический, напольный, регулировка высоты
 Чехол – ткань, есть отделения для комплектующих
 Зеркало – двустороннее
 Мощность – 96 Вт



Лампа визажиста VZ-480

Основание – металлопластиковое кольцо
 Тип лампы – кольцевой свет, светодиодные лампочки
 Дисплей – цифровой
 Регулировки – яркости, холодного и тёплого цвета
 Штатив – металлический, напольный, регулировка высоты
 Чехол – ткань, есть отделения для комплектующих
 Мощность – 48 Вт



Лампа визажиста VZ-512

Основание – металлопластиковое кольцо
 Тип лампы – кольцевой свет, светодиодные лампочки
 Дисплей – цифровой
 Регулировки – яркости, холодного и тёплого цвета
 Штатив – металлический, напольный, регулировка высоты
 Чехол – ткань, есть отделения для комплектующих
 Мощность – 55 Вт



Гримерный стол Профи

Рама – ЛДСП
 Стол – ЛДСП
 Ящики – ЛДСП
 Зеркало – квадратное полотно
 Подсветка – LED лампочки (10 штук)



Гримерное зеркало Лайт

Рама – ЛДСП
 Зеркало – квадратное полотно
 Подсветка – LED лампочки
 Полка – ЛДСП
 Крепление – настенное



Гримерное зеркало Лайт Плюс

Основание – ЛДСП
 Зеркало – квадратное полотно
 Подсветка – LED лампочки
 Полка – ЛДСП
 Крепление – настенное



 **Кресло визажиста
VZ-01**

Каркас – дерево
Обивка – качественная экокожа
Наполнитель – поролон
Подголовник – регулируется по высоте



 **Кресло визажиста
VZ-02**

Каркас – алюминий
Обивка – ткань



 **Кресло визажиста
VZ-03**

Каркас – алюминий
Обивка – ткань



 **Мобильная студия визажиста
(настольная) VZ-58**

Чемодан – ПВХ
Освещение – лампы LED (6 штук)
Зеркало – полотно квадратной формы
Полочки – пластик
Колеса – резина
Ручки – пластик



 **Чемодан визажиста
на колесах VZ-46**

Чемодан – ткань
Организеры – ткань, с прозрачной крышкой
Колеса – резина
Ручки – пластик



ОБОРУДОВАНИЕ ДЛЯ ТАТУ САЛОНОВ



Оборудование для тату салонов

Кресло для тату салона Сириус-07

Каркас – металл, многослойная фанера
 Основание – металл и пластик
 Обивка – качественная экокожа
 Наполнитель – пенополиуретан
 Съемные элементы – подлокотники

Тип регулировки	
Регулировка наклона подножек	механика
Регулировка наклона спинки	пневматика
Подъем кресла	гидравлика

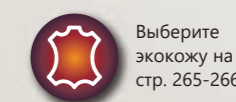
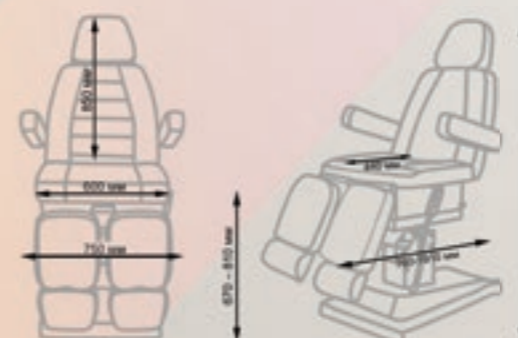

Кресло для тату салона МД-03

Каркас – металл, многослойная фанера
 Основание – металл и пластик
 Обивка – качественная экокожа
 Наполнитель – пенополиуретан

Тип регулировки	
Регулировка наклона подножек	механика
Регулировка наклона спинки	пневматика
Подъем кресла	электропривод

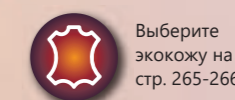
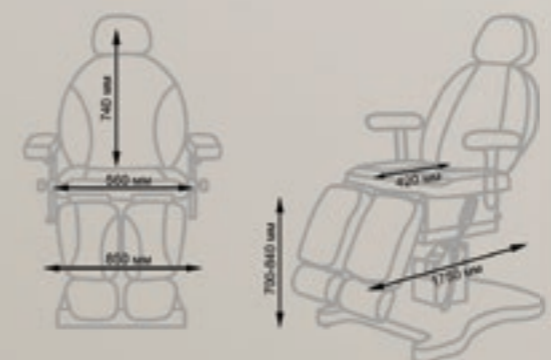

НОВИНКА



 **Кресло для тату салона
ТАУРУС**

Каркас – металл, многослойная фанера
Обивка – качественная экокожа
Наполнитель – пенополиуретан
Съемные элементы – подлокотники и подушка под голову

 Выберите экокожу на стр. 265-266

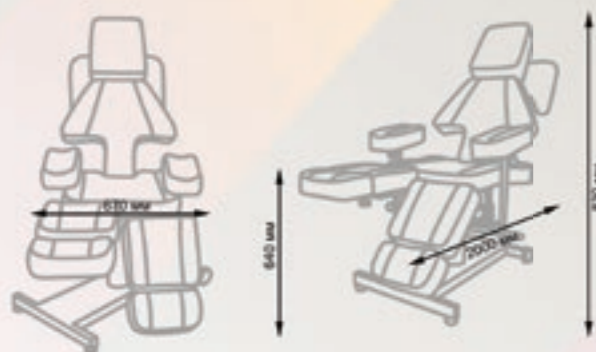

 **Кресло для тату салона
СП Оптима**

Каркас – металл, многослойная фанера
Обивка – качественная экокожа
Наполнитель – пенополиуретан
Съемные элементы – подлокотники

Тип регулировки	
Регулировка наклона подножек	механика
Регулировка наклона спинки	механика

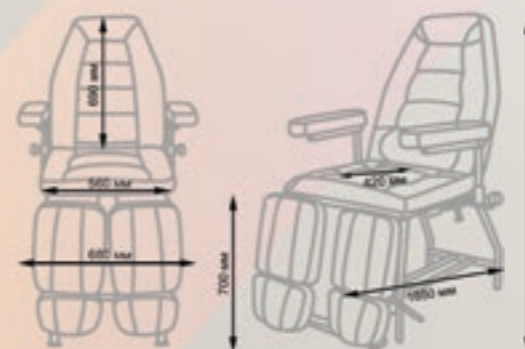

 **Кресло для тату салона
СП Люкс**

Каркас – металл, многослойная фанера
Обивка – качественная экокожа
Наполнитель – пенополиуретан

Тип регулировки	
Регулировка наклона подножек	механика
Регулировка наклона спинки	механика

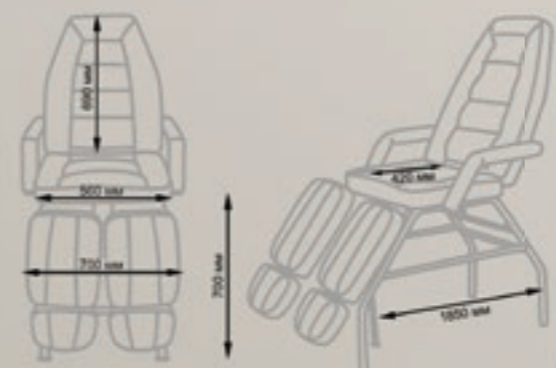

 Выберите экокожу на стр. 265-266



 Выберите экокожу на стр. 265-266

Кресло для тату салона МД-602

Каркас – металл, многослойная фанера
Обивка – качественная экокожа
Наполнитель – пенополиуретан
Съемные элементы – подлокотники и подушка под голову

Тип регулировки	
Регулировка наклона подножек	механика
Регулировка наклона спинки	механика

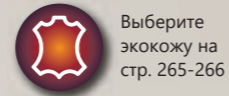

Кресло для тату салона МД-11

Каркас – металл, многослойная фанера
Обивка – качественная экокожа
Наполнитель – пенополиуретан
Съемные элементы – подушка под голову

Тип регулировки	
Регулировка наклона подножек	механика
Регулировка наклона спинки	механика

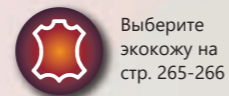
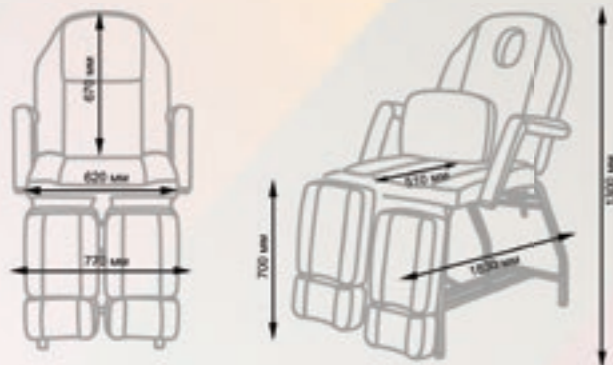

Кресло для тату салона Марья

Каркас – металл, многослойная фанера
Обивка – качественная экокожа
Наполнитель – пенополиуретан
Съемные элементы – подлокотники

Тип регулировки	
Регулировка наклона подножек	механика
Регулировка наклона спинки	механика
Регулировка наклона кресла	гидравлика

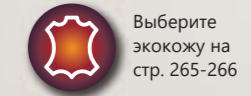
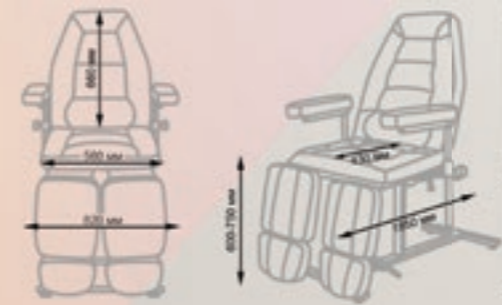

Кресло для тату салона МД-800

Каркас – металл, многослойная фанера
Обивка – качественная экокожа
Наполнитель – пенополиуретан

Тип регулировки	
Регулировка высоты и выноса сидения	механика
Регулировка высоты и наклона подголовника	механика
Наклон опорных мягких деталей	механика



 **Стул мастера Астек**

Низкий со спинкой
на пластиковом пятилучье

Низкий со спинкой
на хромированном пятилучье

Высокий со спинкой
с опорой под ноги



Каркас – металл, многослойная фанера
Основание – пятилучье, металл
Опора под ноги – металлическая
Обивка – качественная экокожа
Наполнитель – поролон
Колеса – пластик
Регулировка высоты – пневматика



 Выберите экокожу на стр. 265-266

Низкий без спинки
на пластиковом пятилучье

Низкий без спинки
на хромированном пятилучье

Высокий без спинки
с опорой под ноги





 **Стул мастера Сеньор**

На пластиковом пятилучье

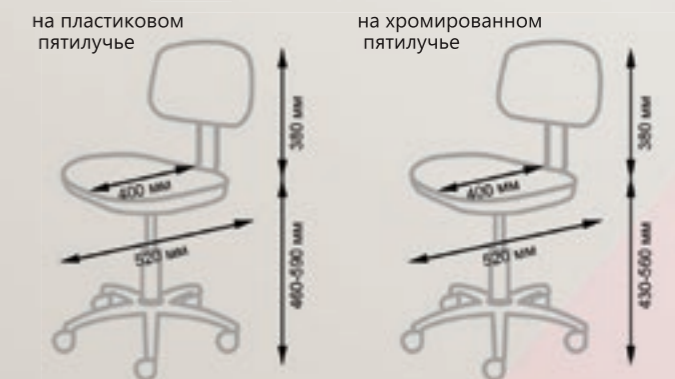

Каркас – металл, многослойная фанера
Основание – пятилучье
Обивка – качественная экокожа
Наполнитель – поролон
Колеса – пластик
Регулировка высоты – пневматика



 Выберите экокожу на стр. 265-266

На хромированном пятилучье



 **Кресло для тату салона
МД-9017**

Каркас – металл, многослойная фанера
 Основание – пятилучье
 Обивка – качественная экокожа
 Наполнитель – поролон
 Колеса – пластик
 Регулировка высоты – пневматика

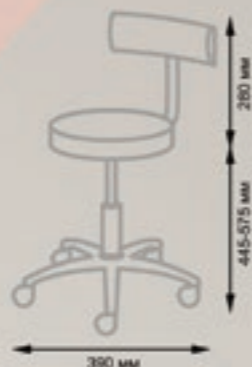
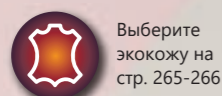

 **Кресло для тату салона
МД-1012-1**

Каркас – металл, многослойная фанера
 Основание – пятилучье
 Обивка – качественная экокожа
 Подставка под ноги – металлическая
 Наполнитель – поролон
 Колеса – пластик
 Регулировка высоты – пневматика

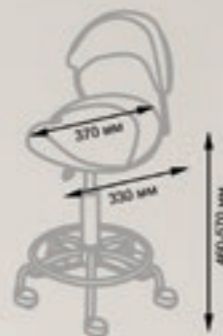

 **Стул-седло без спинки
МД-1013**

Каркас – металл, многослойная фанера
 Основание – пятилучье
 Опора под ноги – металлическая
 Обивка – качественная экокожа
 Наполнитель – поролон
 Колеса – пластик

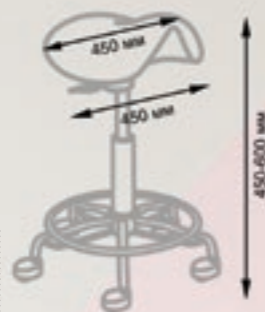

Тип регулировки

Регулировка высоты

пневматика

 **Тележка для инструментов
МД-103**

Каркас – металл
 Тумба – ЛДСП, внутри 2 ниши
 Полка – металлическая
 Держатель для лампы-лупы – металлический
 Колеса – пластик



 **Тележка для инструментов
МД-104**

Каркас – металл
 Тумба – ЛДСП, внутри 2 ниши
 Полка – металлическая
 Колеса – пластик



 **Тележка для инструментов
МД-105**

Каркас – металл
 Тумба – ЛДСП, 2 выдвижных ящика
 Полка – металлическая
 Держатель для лампы-лупы – металлический
 Колеса – пластик



 **Тележка для инструментов
МД-106**

Каркас – металл
Тумба – ЛДСП, 2 выдвижных ящика
Полка – металлическая
Держатель для лампы-лупы – металлический
Колеса – пластик



 **Тележка для инструментов
МД-108**

Каркас – металл
Тумба – ЛДСП, 2 ниши
Полка – ЛДСП
Держатель для лампы-лупы – металлический, 2 шт
Колеса – пластик



 **Тележка для инструментов
МД-109**

Каркас – металл
Тумба – ЛДСП, 2 выдвижных ящика
Полка – ЛДСП
Держатель для лампы-лупы – металлический, 2 шт
Колеса – пластик



 **Тележка для инструментов
МД-107**

Каркас – металл
Ящики – ЛДСП, 2 шт
Полки – ЛДСП
Держатель для лампы-лупы – металлический
Колеса – пластик



 **Тележка для инструментов
СП**

Каркас – металл
Полки – металлические
Держатель для лампы-лупы – металлический
Колеса – пластик



 **Тележка для инструментов
Трио**

Каркас – металл
Ящик – ЛДСП
Полки – ЛДСП
Держатель для лампы-лупы – металлический
Колеса – пластик



 **Тележка для инструментов
МД-102А**

Каркас – металл
Полки – металлические
Держатель для лампы-лупы – металлический
Колеса – пластик



ДОПОЛНИТЕЛЬНОЕ ОБОРУДОВАНИЕ



Дополнительное оборудование

Вытяжка врезная



Вытяжка настольная



Лампа маникюрная



Ванночка для маникюра
МД-80



Ванночка для маникюра
МД-82



Ванна парафиновая
МД-55



МД-56



Подушки маникюрные



Выберите экокожу на стр. 265-266



Подставка под лаки



Возможность выбора цвета: белый, серый, черный, синий

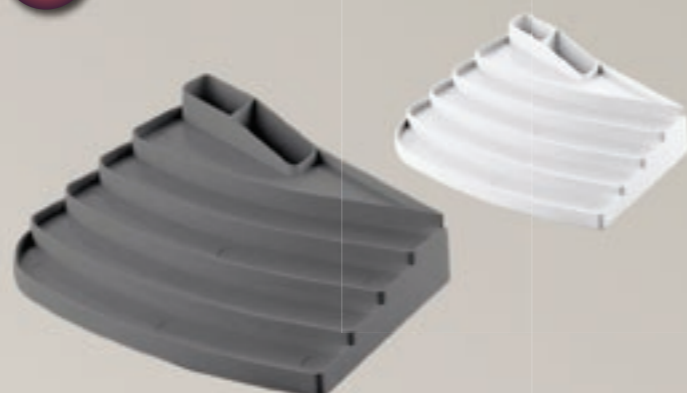

Лампа МД-301



Возможность выбора цвета: белый, серый, черный, синий



Мощность лампы – 36 Вт

Лампа МД-301 LED



Мощность лампы – 36 Вт

УФ лампа МД-3608



Мощность лампы – 36 Вт

Сменные лампы МД-301

Мощность лампы – 9 Вт



МД-301 LED

Мощность лампы – 9 Вт

Marathon 3 Champion с наконечником SH20N



Мощность – 40 Вт
Количество оборотов – 30 000 об/мин

Marathon N2 с наконечником H35LSP



Мощность – 50 Вт
Количество оборотов – 35 000 об/мин

Marathon Escort II PRO с наконечником SH20N



Мощность – 40 Вт
Количество оборотов – 30 000 об/мин

Marathon N7 с наконечником SH37L



Мощность – 100 Вт
Количество оборотов – 40 000 об/мин

Стерилизатор Микроцид



Мощность – 70 Вт

Стерилизатор термический шариковый



Мощность – 100 Вт
Рабочая температура – 250 °С

**Сухожаровой шкаф
ГП-10 МО**



**Сухожаровой шкаф
ГП-20 МО**



**Стерилизатор Germix
ультрафиолетовый**



**Стерилизатор Germix
ультрафиолетовый
2-х-камерный**



**Ультразвуковая мойка
МД-2000**



**Платформа и рециркулятор
воздуха бактерицидный
РВБ-60**

Рециркулятор воздуха бактерицидный РВБ предназначен для принудительной циркуляции воздуха в помещении с целью его очищения и обеззараживания. Это незаменимое устройство в салоне красоты, косметологическом кабинете или другом помещении, где требуется очистка воздуха. Эта модель способна обрабатывать до 60 м³ воздуха в час, что важно учитывать при установке оборудования в помещении. Благодаря встроенным осевым вентиляторам рециркулятор работает практически бесшумно.



Время обработки: 60 м³ / час
Мощность лампы: 15 Вт
Срок службы лампы: 9000 часов
Потребляемая мощность: 30 Вт
Напряжение: 220 В
Производитель: Россия
Регистрационное удостоверение: есть, Минздрав РФ



ЗОНА ОЖИДАНИЯ



Зона ожидания

Стойка администратора Плаза

Каркас – ЛДСП
Столешница – ЛДСП
Полки – ЛДСП
Ящик – ЛДСП
Фасад – МДФ



Пуфик Зен

Каркас – ЛДСП
Обивка – качественная
экокожа
Наполнитель – поролон
Ножки – металлические



Зона ожидания Милена

Каркас – ЛДСП
Обивка – качественная
экокожа
Наполнитель – поролон
Ножки – металлические



Выберите
экокожу на
стр. 265-266

Вешалка для одежды GiroCo



GiroCo Raul White / Black

GiroCo Raul Plus White / Black
с вертикальным рядом
прозрачных ящиков

GiroCo Ricardo White / Black



GiroCo Ricardo Plus White / Black
с вертикальным рядом
прозрачных ящиков



GiroCo Catalina White

GiroCo Catalina Black

Тумба универсальная GiroCo Catalina

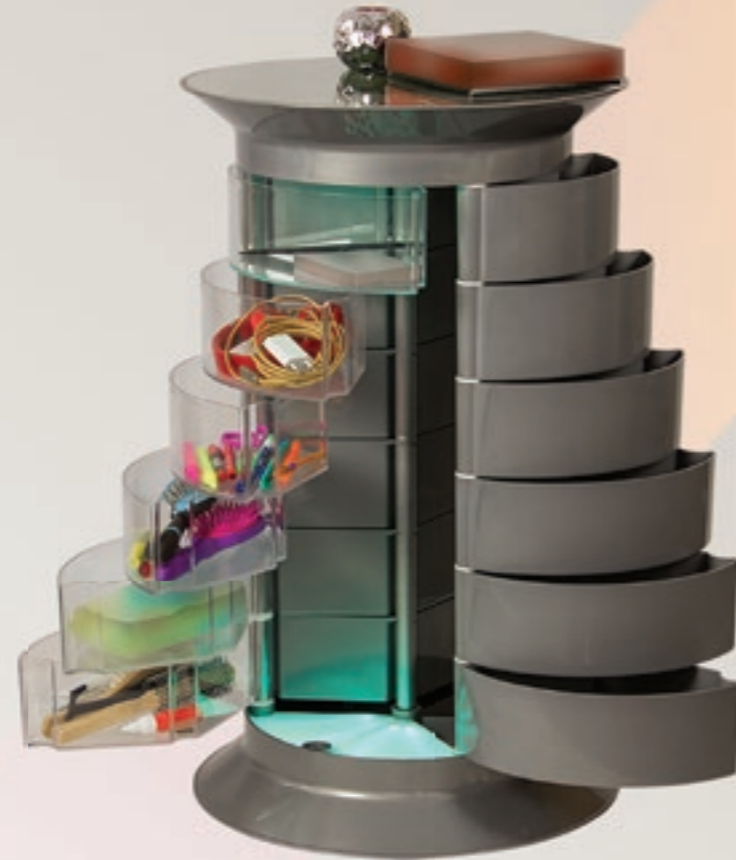

GiroCo Catalina Plus Gray
с вертикальным рядом
прозрачных ящиков

Журнальный столик GiroCo Benito



GiroCo Benito Black

GiroCo Benito Gray

GiroCo Benito White



GiroCo Benito Plus Gray
с вертикальным рядом
прозрачных ящиков

GiroCo Benito Plus White
с вертикальным рядом
прозрачных ящиков

GiroCo Benito Plus Black
с вертикальным рядом
прозрачных ящиков

Тумба универсальная GiroCo Rosa



GiroCo Rosa Plus Gray
с вертикальным рядом
прозрачных ящиков

GiroCo Rosa Plus White
с вертикальным рядом
прозрачных ящиков

GiroCo Rosa Black

GiroCo Rosa Plus Black
с вертикальным рядом
прозрачных ящиков

Крышки для парикмахерских тележек



Ящики для парикмахерских тележек



Цвет ящиков для мебели GiroCo

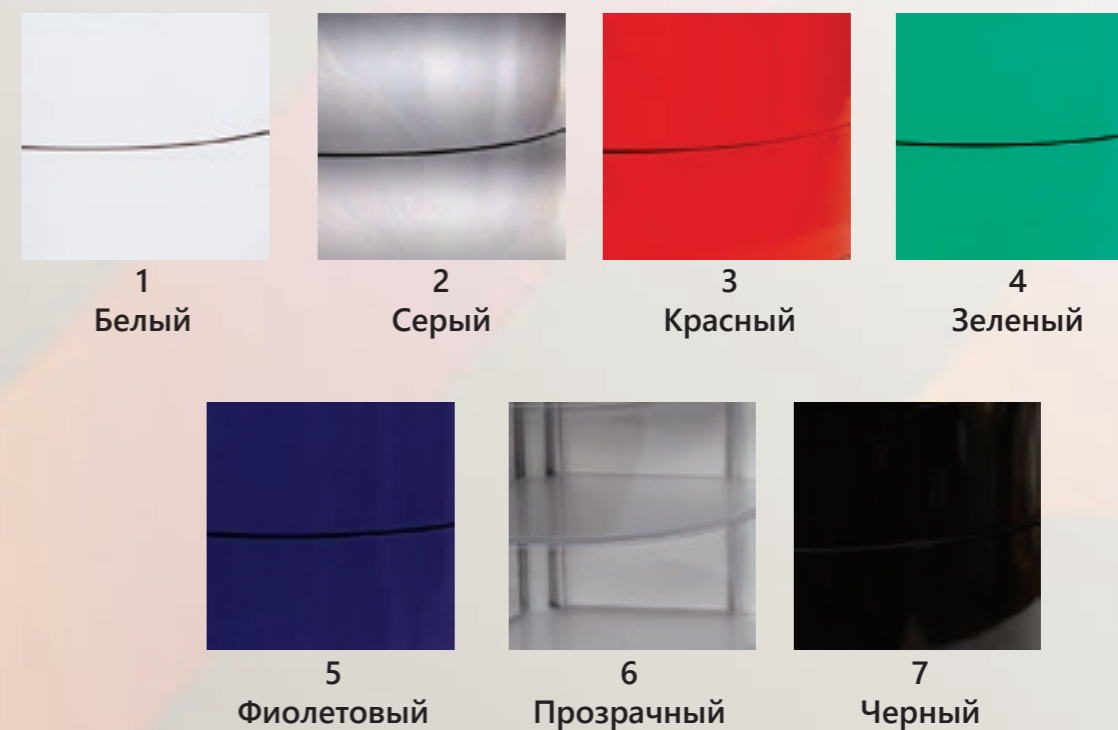

Поддон для педикюрных и косметологических кресел





Слив под глубокую раковину



Слив под среднюю раковину



Шланг для душа



Душик без шланга



Душик со шлангом



Смеситель для парикмахерской мойки



Узел наклона для глубокой/средней раковины



Кольцо хромированное для стульев мастера

Гидравлика

Простая гидравлика для парикмахерского кресла



Гидравлика G-17 для парикмахерского кресла



Усиленная гидравлика для педикюрных, косметологических и барбер кресел



Педаля от гидравлики для парикмахерского кресла



Основания для кресел

Круг



Квадрат



Пятилучье



Основания для стульев мастеров

Черное пятилучье



Хромированное пятилучье (малое)



Резиновые колесики для парикмахерских тележек с М-02 по М-06

Цвета ЛДСП на заказ



Парикмахерские раковины из литьевого мрамора



Парикмахерские раковины из керамики

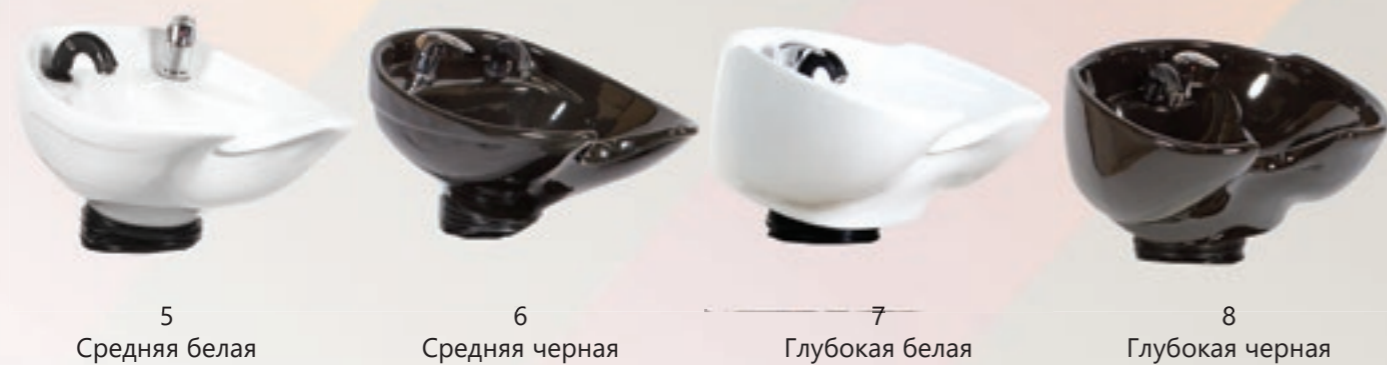

* Внимание! Цветопередача образцов материалов в каталоге может незначительно отличаться от оригиналов!

Экокожа «Стандарт»



Экокожа «Бизнес»

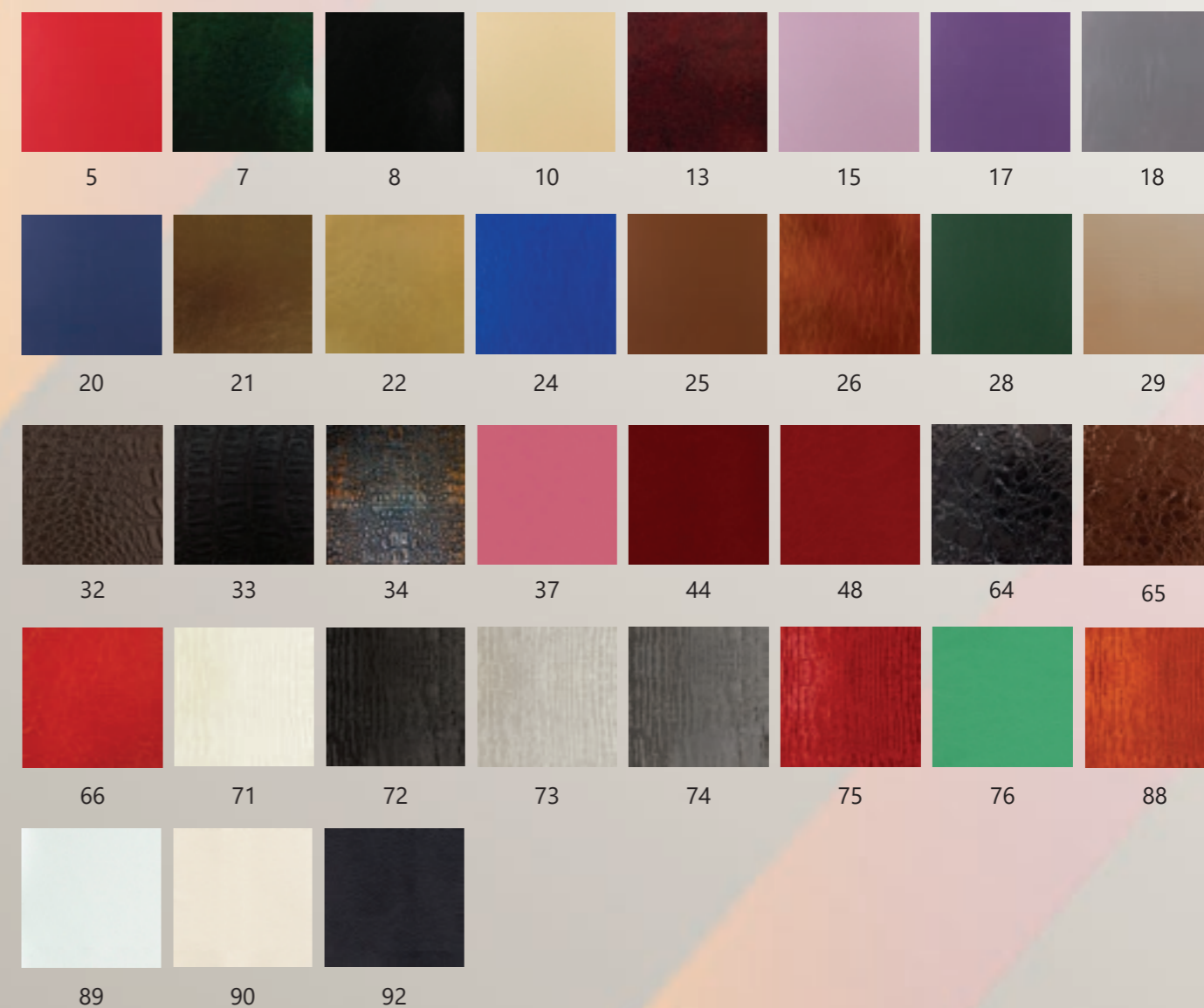

* Внимание! Цветопередача образцов материалов в каталоге может незначительно отличаться от оригиналов!

Эконожи «Премиум»

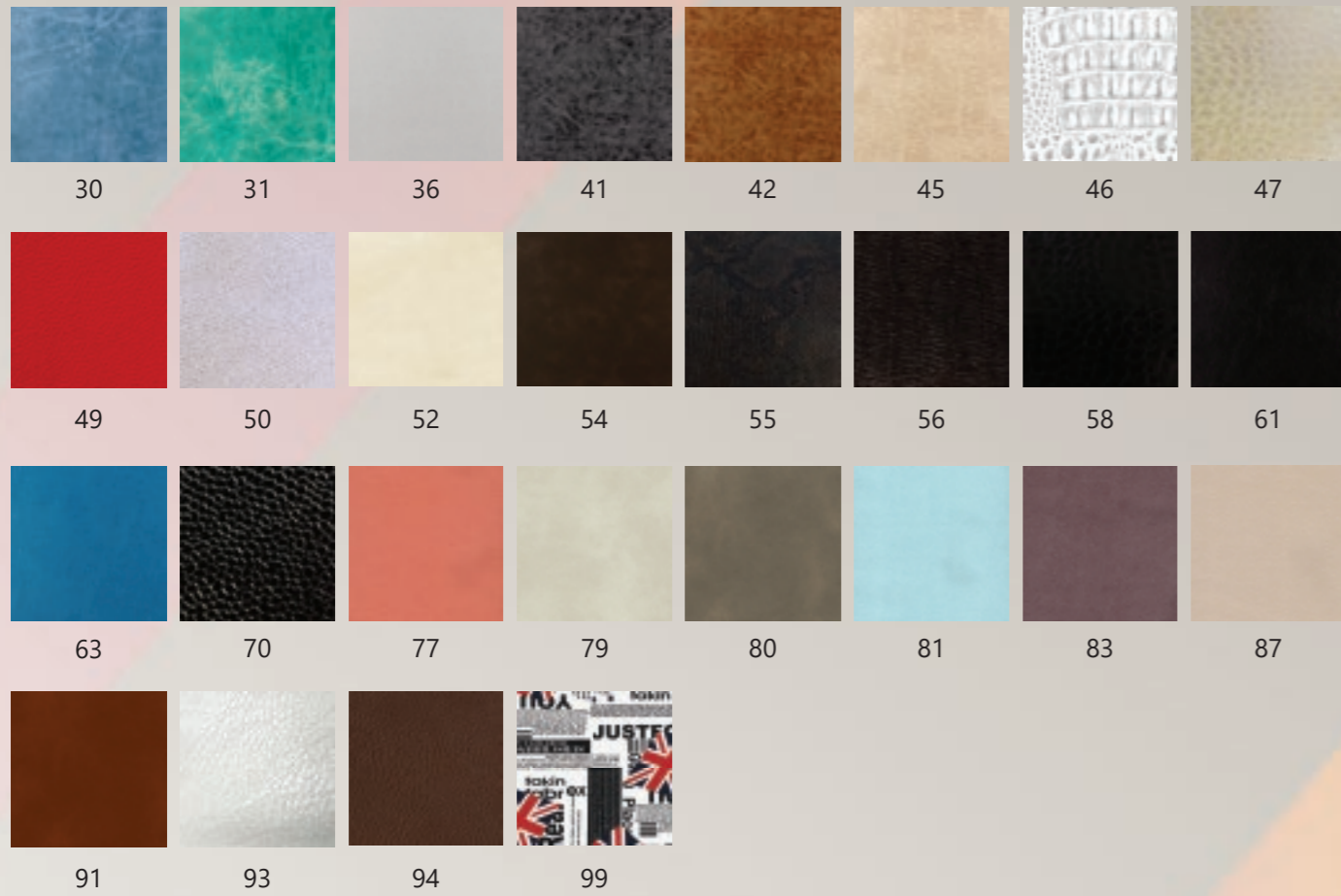

Эконожи «Декор»

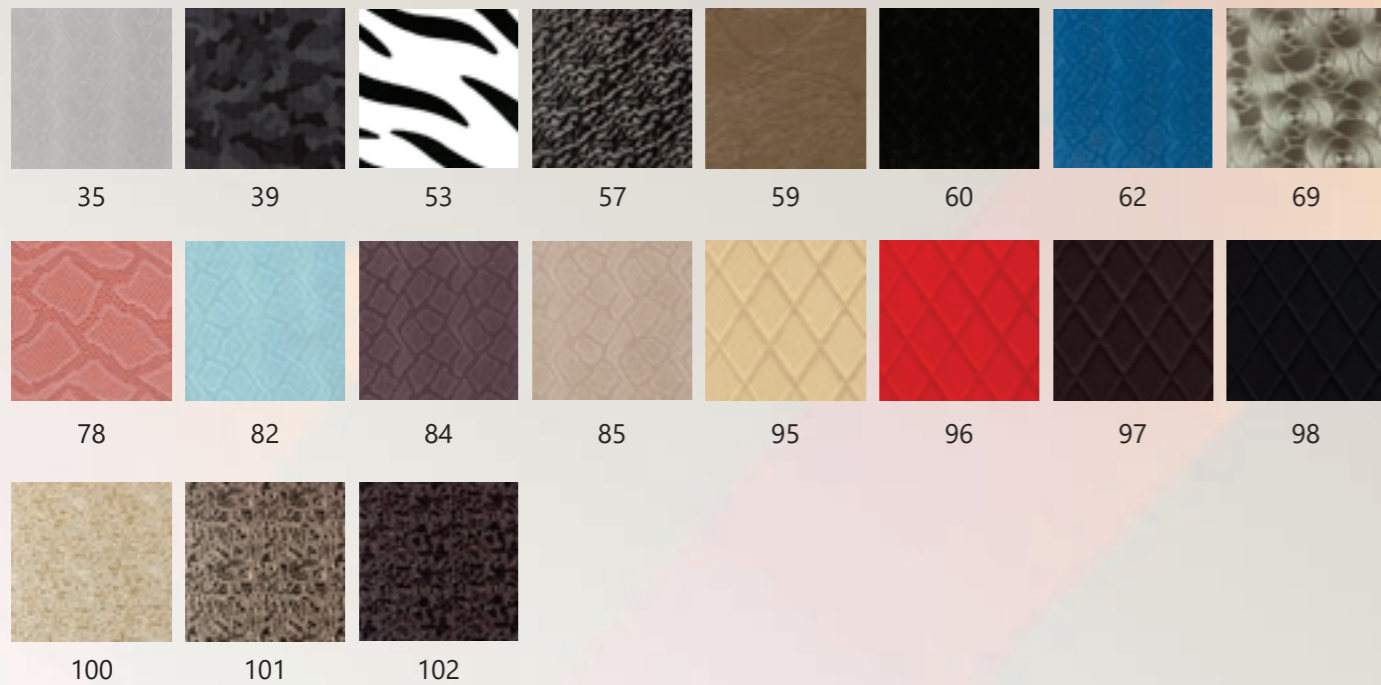

Выставочные зал компании



г. РЯЗАНЬ

Наши филиалы



г. МОСКВА



г. САНКТ-ПЕТЕРБУРГ



г. ЕКАТЕРИНБУРГ



г. НОВОСИБИРСК



г. АСТРАХАНЬ

Наши филиалы



г. БЕЛГОРОД



г. ВОРОНЕЖ

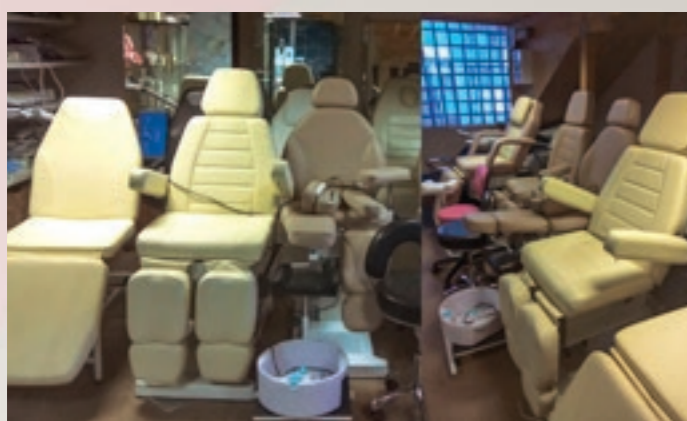

г. ВЛАДИВОСТОК



г. КАЗАНЬ



г. КРАСНОДАР



г. КАЛИНИНГРАД

Наши филиалы



г. НИЖНИЙ НОВГОРОД



г. ОМСК

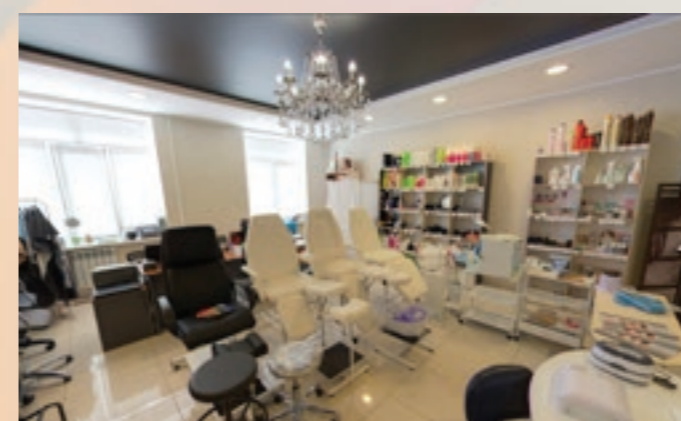

г. ОРЕНБУРГ



г. ПЯТИГОРСК



г. РОСТОВ-НА-ДОНУ



г. САМАРА

Наши филиалы



г. ТУЛА

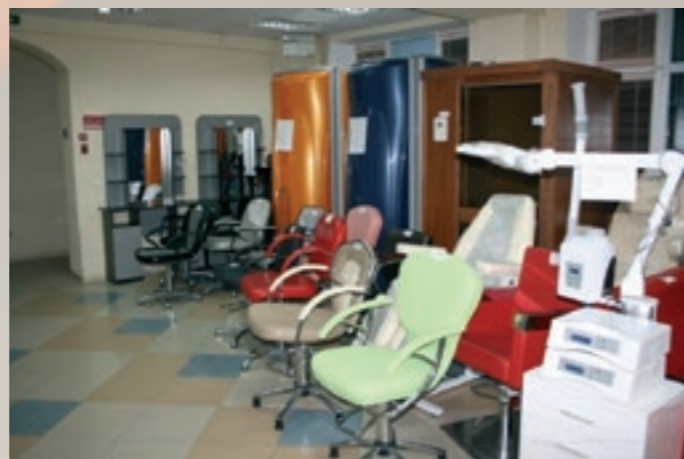

г. ТЮМЕНЬ

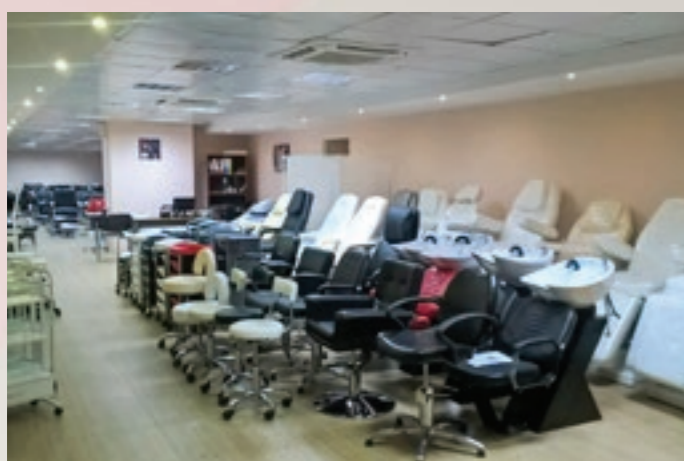

г. ХАБАРОВСК



г. ЛИПЕЦК



г. МАХАЧКАЛА



г. ВОЛГОГРАД

Компания Мэдисон в России

+7 (4912) 77-78-89
+7 (4912) 77-80-90
+7 (4912) 77-85-25
+7 (920) 961-55-56



РЯЗАНЬ

— центральный офис и производство
ул. Восточный промузел, д. 19

office@madison.ru

madison.ru

МОСКВА

ул. Люблинская, д.141,
оф. 211 (м. Марьино)

+7 (495) 988-57-58
+7 (926) 330-01-36

office_mos@madison.ru

САНКТ-ПЕТЕРБУРГ

ул. Ново-Рыбинская, д. 19/21,
БЦ «Квартал», 2 этаж
(м. Московские ворота)

+7 (812) 454-00-89
+7 (965) 080-12-60

office_spb@madison.ru

ЕКАТЕРИНБУРГ

ул. Блюхера, д. 58, оф. 435

+7 (343) 382-13-50
+7 (343) 382-13-70

office_ekb@madison.ru

НОВОСИБИРСК

ул. Ползунова, д. 3в, оф.111

+7 (383) 209-09-50
+7 (383) 209-05-51
+7 (913) 902-85-35
+7 (951) 375-85-85

office_nsb@madison.ru

АСТРАХАНЬ

ул. Боевая, д. 42

+7 (8512) 77-78-88
+7 (8512) 77-70-00

office_ast@madison.ru

БЕЛГОРОД

ул. Князя Трубецкого, д. 40

+7 (980) 382-67-37

office_blg@madison.ru

ВЛАДИВОСТОК

ул. Снеговая, д. 71а, стр. 2

+7 (908) 988-37-98
+7 (904) 628-37-98

office_vdk@madison.ru

ВОРОНЕЖ

ул. Революции 1905 года, 31Д

+7 (473) 300-32-15
+7 (952) 556-89-86

office_vrn@madison.ru

ВОЛГОГРАД

м-н «Роскошные волосы»,
ул. Советская, д.19

+7 (8442) 98-07-00
+7 (917) 338-07-00

office_vlg@madison.ru

КАЗАНЬ

ул. Габдуллы Кариева, д. 3,
ТЦ «Престиж»

+7 (843) 225-85-85
+7 (987) 225-85-85

office_kzn@madison.ru

КАЛИНИНГРАД

ул. Менделеева, д. 61Б

+7 (4012) 52-22-51
+7 (962) 266-16-51

office_kld@madison.ru

КРАСНОДАР

ул. Новороссийская, д. 220

+7 (918) 070-01-90
+7 (952) 822-34-22

office_kr@madison.ru

КРАСНОЯРСК

ул. Алексева, д. 113, пом. 333

+7 (391) 272-49-22
+7 (913) 046-23-34

office_krs@madison.ru

ЛИПЕЦК

пр-т Победы, д. 103

+7 (4742) 20-00-05
+7 (952) 556-89-86

office_lip@madison.ru

МАХАЧКАЛА

ул. Ирчи Казака, д. 7

+7 (928) 511-80-15
+7 (988) 781-97-87

office_mcx@madison.ru

НИЖНИЙ НОВГОРОД

ул. Родионова, д. 167Б, оф. 304

+7 (831) 260-10-37

office_nnov@madison.ru

ОМСК

пр-т Карла Маркса,
д. 41/17, оф. 216

+7 (3812) 49-43-04
+7 (906) 918-42-12

office_omsk@madison.ru

ОРЕНБУРГ

пр. Северный, д. 9, оф. 1а

+7 (922) 836-34-11
+7 (3532) 61-34-11

office_oren@madison.ru

ПЯТИГОРСК

Кисловодское шоссе, 29

+7 (968) 275-53-57
+7 (938) 343-39-29

office_kmv@madison.ru

РОСТОВ-НА-ДОНУ

ул. Петрожицкого, д. 1Д

+7 (800) 222-71-20

office@madison.ru

САМАРА

ул. Тухачевского, д. 90

+7 (846) 205-18-10
+7 (987) 955-18-10
+7 (987) 922-45-50

office_sam@madison.ru

ТУЛА

пр-т Ленина, д. 52

+7 (910) 942-73-51
+7 (919) 086-15-40
+7 (4872) 30-82-74
+7 (919) 081-52-02

office_tula@madison.ru

ТЮМЕНЬ

ул. Чернышевского, д. 2Б, к. 6

+7 (3452) 62-73-28
+7 (922) 482-30-33

office_tum@madison.ru

ХАБАРОВСК

Амурский бульвар, 23

+7 (4212) 91-59-16
+7 (914) 158-16-86

office_khab@madison.ru