



**ХОЛОДИЛЬНИК С
СИСТЕМОЙ FROST FREE**

**Морозильная камера -
холодильник**

Руководство пользователя

FROST FREE REFRIGERATOR

Freezer - Fridge

JR FW227MS

JR FV227MS

JR FS227MS

Содержание

| | |
|--|-----------|
| ПЕРЕД ИСПОЛЬЗОВАНИЕМ УСТРОЙСТВА..... | 2 |
| Общие предостережения | 2 |
| Старые и вышедшие из строя холодильники | 6 |
| Предупреждения относительно безопасного пользования | 6 |
| Установка и эксплуатация холодильника..... | 7 |
| До начала эксплуатации холодильника | 8 |
| Информация о технологии с автоматическим оттаиванием (FROST FREE)..... | 8 |
| РАЗЛИЧНЫЕ ФУНКЦИИ И ВОЗМОЖНОСТИ | 9 |
| Настройка термостата | 9 |
| Замечания по установке температуры..... | 9 |
| Аксессуары | 10 |
| Ящик для льда | 10 |
| Бутылкодержатель | 10 |
| Регулируемая дверная полка (в некоторых моделях)..... | 11 |
| РАСПРЕДЕЛЕНИЕ ПРОДУКТОВ | 12 |
| Холодильная камера | 12 |
| Морозильная камера | 12 |
| ОЧИСТКА И ОБСЛУЖИВАНИЕ | 16 |
| Размораживание | 17 |
| Замена лампы освещения | 17 |
| ДОСТАВКА И ИЗМЕНЕНИЕ МЕСТА УСТАНОВКИ..... | 18 |
| Перевешивание дверцы..... | 18 |
| ПЕРЕД ТЕМ, КАК ОБРАТИТЬСЯ В ПОСЛЕПРОДАЖНЫЙ СЕРВИС | 19 |
| Рекомендации по энергосбережению | 20 |
| ДЕТАЛИ И КАМЕРЫ УСТРОЙСТВА..... | 21 |

ЧАСТЬ 1. ПЕРЕД ИСПОЛЬЗОВАНИЕМ УСТРОЙСТВА

Общие предостережения

ПРЕДОСТЕРЕЖЕНИЕ: Вентиляционные отверстия в корпусе устройства или во встроенных конструкциях не должны перекрываться.

ПРЕДОСТЕРЕЖЕНИЕ: Не используйте механические устройства или другие средства, которые не рекомендованы производителем для ускорения размораживания.

ПРЕДОСТЕРЕЖЕНИЕ: Не используйте внутри камер холодильника электрические приборы, если они не рекомендованы производителем.

ПРЕДОСТЕРЕЖЕНИЕ: Не допускайте повреждений в системе циркуляции хладагента.

ПРЕДОСТЕРЕЖЕНИЕ: Чтобы избежать риска в связи с плохой устойчивостью прибора, его следует установить согласно инструкции.

ПРЕДУПРЕЖДЕНИЕ: При установке устройства не допускайте сдавливания и повреждения кабеля питания.

ПРЕДУПРЕЖДЕНИЕ: Не устанавливайте переноски с электрическими розетками или портативные источники питания позади устройства.

Символ ISO 7010 W021

Предостережение: Существует опасность возникновения пожара из-за наличия горючих материалов



• Если в качестве хладагента в приборе используется R600a (эта информация приведена на этикетке холодильника), следует быть предельно осторожным во время транспортировки и монтажа, чтобы не повредить компоненты системы охлаждения. Хотя R600a относится к экологически чистым природным газам, он является взрывчатым веществом. Поэтому в случае утечки вследствие повреждения компонентов системы охлаждения следует переместить холодильник прочь от открытых источников огня или тепла и проветривать помещение, где он находится, в течение нескольких минут.

- При перемещении и установке холодильника не допускайте повреждения системы циркуляции охлаждающего газа.
- Не храните в этом приборе взрывоопасные вещества (например, аэрозольные баллоны с горючим пропеллентом).
- Данный прибор предназначен для использования в бытовых и аналогичных бытовых условиях, таких как:
 - кухонные зоны для персонала в магазинах, офисах и других рабочих помещениях;
 - загородные дома, номера для клиентов в отелях, гостиницах и других помещениях жилого типа;
 - номера гостиниц типа «ночлег и завтрак»;
 - кейтеринг и подобные сферы применения, не связанные с розничной торговлей.
- Если розетка не подходит под вилку холодильника, ее должен заменить производитель, его агент по сервисному обслуживанию или другой квалифицированный специалист, что позволит избежать аварийной ситуации.
- Это устройство не предназначено для использования лицами (в том числе детьми) с ограниченными физическими, сенсорными или интеллектуальными возможностями либо с недостатком опыта и знаний; они могут пользоваться холодильником только под присмотром лица, ответственного за их безопасность, или согласно его указаниям по эксплуатации. Следите за тем, чтобы дети не играли с прибором.
- Шнур питания холодильника снабжен специальной заземленной штепсельной вилкой. Эту вилку всегда следует использовать со специальной заземленной розеткой на 16 ампер. Если в помещении нет такой розетки, ее должен установить компетентный электрик.
- Допускается разгрузка и загрузка холодильника детьми в возрасте от 3 до 8 лет. Не предусмотрено выполнение детьми операций по очистке и обслуживанию устройства, не предусмотрено пользование устройством детьми в раннем возрасте (от 0 до 3 лет), дети младшего

возрасте (от 3 до 8 лет) могут пользоваться устройством под постоянным присмотром взрослых, дети старшего возраста (от 8 до 14 лет), а также люди с физическими недостатками могут пользоваться устройством под надлежащим присмотром или после получения детальных инструкций о безопасном использовании устройства. Люди с серьезными физическими недостатками могут использовать устройство только под постоянным присмотром.

- Это устройство могут использовать дети старше 8 лет и лица с ограниченными физическими, сенсорными или интеллектуальными возможностями либо с недостатком опыта и знаний, если за ними осуществляется присмотр или они действуют согласно указаниям по безопасной эксплуатации и понимают возможные опасности. Не позволяйте детям играть с прибором. Дети допускаются до очистки и технического обслуживания только под присмотром.
- Если поврежден шнур питания, его должен заменить производитель, его агент по сервисному обслуживанию или другой квалифицированный специалист, что позволит избежать аварийной ситуации.
- **Этот прибор не предназначен для использования на высоте более 2000 м над уровнем моря.**

С целью недопущения загрязнения пищи соблюдайте следующие инструкции:

- Не оставляйте двери открытыми в течение длительного времени, это может привести к существенному повышению температуры в отделениях устройства.
- Выполняйте регулярную очистку поверхностей, которые вступают в контакт с пищей, а также доступных для чистки систем слива.

- Храните сырое мясо и рыбу в специальных контейнерах холодильника, чтобы предотвратить контакт или попадание капель на другие продукты.
- Морозильные камеры, помеченные двумя звездочками предназначены для хранения предварительно замороженных продуктов, хранения и приготовления мороженого или кубиков льда.
- Морозильные камеры, помеченные одной, двумя или тремя звездочками не предназначены для замораживания свежих продуктов.
- Если холодильникпустует в течение длительного времени, отключите его, разморозьте, помойте и высушите, оставив двери открытыми с целью предотвращения возникновения плесени в отделениях устройства.

Старые и вышедшие из строя холодильники

- Если Ваш холодильник имеет замок, сломайте или снимите его, прежде чем выбрасывать холодильник, поскольку внутри может оказаться запертым ребенок, и это может привести к несчастному случаю.

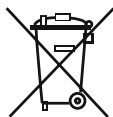

- Старые морозильные камеры и холодильники содержат изоляционный материал и охлаждающий агент с ХФУ. Следовательно, убедитесь, что Вы не наносите вред окружающей среде при выбрасывании старых холодильников.

Для повторного использования, переработки, восстановления и утилизации изделия следует обратиться в местные органы управления.

Примечание:

- Пожалуйста, внимательно ознакомьтесь с руководством по эксплуатации до установки и использования холодильника. Мы не несем ответственности в случае возникновения повреждений, связанных с неправильным использованием устройства.
- Следуйте инструкциям и руководству, храните данное руководство в безопасном месте для решения проблем, которые могут возникнуть в будущем.
- Данное устройство предназначено для бытового использования и может применяться только в домашних условиях и для указанных целей. Оно не пригодно для использования в коммерческих и иных целях. В случае такого использования гарантия перестает действовать, и наша компания не будет нести ответственности за какие-либо убытки.
- Данное устройство предназначено для использования в домашних условиях и пригодно только для охлаждения/ хранения пищевых продуктов. Оно не пригодно для использования в коммерческих и иных целях или для хранения каких-либо материалов, за исключением продуктов. В противном случае наша компания не будет нести ответственности за какие-либо убытки.

Предупреждения относительно безопасного пользования

- Не применяйте штепсельную розетку с разветвителем или удлинитель.
- Не вставляйте в розетку поврежденные, изношенные или старые штепсели.
- Не отрывайте, не сгибайте и не повреждайте шнур питания.



- Этот холодильник предназначен для использования взрослыми, не позволяйте детям играть с ним или виснуть на дверке.
- Не втыкайте и не извлекайте штепсель из розетки мокрыми руками во избежание повреждений электрическим током!



- Не храните стеклянные бутылки, банки с безалкогольными напитками в морозильной камере. Бутылки или жестяные банки могут взорваться.
- В целях безопасности, не храните взрывчатый или легковоспламеняющийся материал в холодильнике. Храните напитки с высоким содержанием алкоголя в морозильной камере в вертикальном положении, плотно закрыв горлышко бутылки.
- При извлечении льда, замороженного в морозильной камере, не притрагивайтесь к нему, так как лед может вызвать обморожение и/или порезы.
- Не дотрагивайтесь до замороженных продуктов влажными руками! Не ешьте мороженое и кубики льда сразу же после извлечения их из морозильной камеры!
- Не замораживайте продукты повторно после того, как они разморозились. Это может быть опасным для Вашего здоровья, так как возможно пищевое отравление.
- Не покрывайте корпус или верх холодильника отделкой. Это негативно повлияет на качество работы холодильника.
- Закрепите аксессуары в холодильнике во время транспортировки во избежание их повреждения.
- Не пользуйтесь переходником для вилок.



Установка и эксплуатация холодильника

Перед началом использования холодильника обратите внимание на следующие вопросы:

- Рабочее напряжение холодильника составляет 220-240 В при частоте 50 Гц.
- Мы не несем ответственности за какой-либо ущерб, причиненный в результате использования холодильника без заземления.
- Поместите холодильник в такое место, которое исключает попадание прямых солнечных лучей.
- Холодильник должен находиться минимум в 50 см от кухонных плит, духовок и спиралей обогревателей, а также на расстоянии минимум 5 см от электропечей.
- Холодильник ни при каких обстоятельствах не должен использоваться на открытом воздухе или оставляться под дождем.
- Когда холодильник находится рядом с морозильным аппаратом для глубокого замораживания, расстояние между ними должно быть минимум 2 см для предотвращения выступления влаги на наружной поверхности.
- Не ставьте ничего на холодильник. Установите его в подходящем месте так, чтобы оставался зазор, по крайней мере, в 15 см с верхней стороны.
- Регулируемые передние опоры необходимо установить на соответствующей высоте, чтобы обеспечить устойчивость и правильную работу холодильника. Вы можете отрегулировать опоры, поворачивая их по часовой стрелке (или в обратном направлении). Регулировку необходимо выполнить до помещения продуктов в морозильник.
- Перед началом использования холодильника протрите все его части теплой водой с добавлением чайной ложки соды, а затем сполосните чистой водой и высушите. После очистки установите все детали.



- Установите пластмассовое устройство регулировки расстояния (деталь с черными лопастями в задней части), повернув его на 90°, чтобы не допустить соприкосновения конденсатора со стеной.
- Холодильник должен быть помещен напротив стены на свободном расстоянии, не превышающем 75 мм.

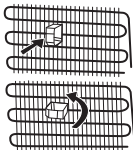

До начала эксплуатации холодильника

- При использовании холодильника в первый раз или после его транспортировки для достижения эффективной работы установите холодильник в вертикальное положение на 3 часа, а затем подключите питание. Иначе может быть поврежден компрессор.
- При использовании в первый раз холодильник может иметь запах; после начала охлаждения запах выветрится.

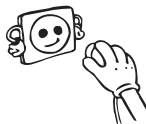

Информация о технологии с автоматическим оттаиванием (FROST FREE)

Frost Free холодильники отличаются от других статических холодильников с точки зрения их эксплуатационной системы.

В обычных холодильниках, влага из влажной пищи или входящая в холодильник во время открытия и закрытия дверцы, вызывает образование наледи в морозильной секции. Для того, чтобы разморозить образовавшийся снег и лёд, необходимо выключить холодильник, вынуть продукты, которые должны быть сохранены холодными во время этого процесса, и удалить накопленный лёд.

Frost free холодильники – это совершенно другой случай.

Сухое и холодное пространство равномерно продувается в множестве точек холодильной и морозильной камере посредством вентилятора. Холодный воздух равномерно распределяется во внутреннем пространстве занятом полками, обеспечивает тем самым не только равномерное и правильное охлаждение продуктов, но и не допускает повышение влажности и образование льда. Холодильное отделение постоянно охлаждено.

Поэтому, Frost Free холодильник, которым вы обладаете, предоставляет вам большое удобство в использовании в дополнение к его большому объему и эстетическому виду.

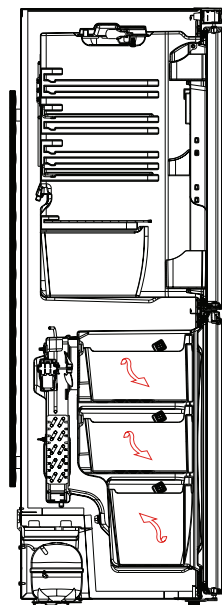

ЧАСТЬ 2. РАЗЛИЧНЫЕ ФУНКЦИИ И ВОЗМОЖНОСТИ

Настройка термостата

Термостат камеры замораживания автоматически регулирует температуру внутри камер. При вращении ручки из положения 1 в положение 5 достигается более низкая температура.

Важное примечание: не пытайтесь поворачивать ручку дальше, чем положение 1, иначе работа устройства будет прекращена.

Настройка термостата холодильной и морозильной камеры

1 – 2 : Для кратковременного хранения продуктов в морозильной камере можно установить ручку между минимальным и средним положением.

3 – 4 : Для долгосрочного хранения продуктов в морозильной камере Вы можете установить кнопку в среднее положение.

5 : Замораживание свежих продуктов. Устройство будет работать дольше.

Таким образом, после достижения холодного состояния следует установить предыдущее положение.

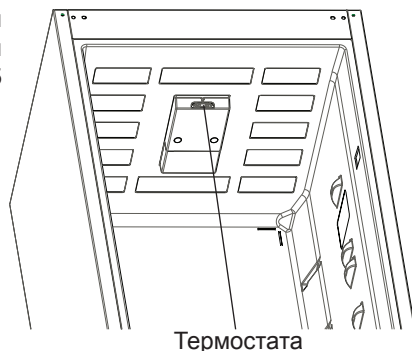

Замечания по установке температуры

- Температура наружного воздуха, температура свежих продуктов, помещенных в холодильник для хранения и частота открывания дверцы влияет на температуру в холодильной камере. При необходимости измените настройку температуры.
- Для достижения максимальной эффективности не рекомендуется, чтобы холодильник работал в условиях температуры воздуха ниже 10°C.
- Настройка термостата должна быть выполнена с учётом того, как часто дверца холодильной и морозильной открывается и закрывается, сколько продуктов хранится и какова окружающая среда, в которой находится холодильник.
- Для достижения полного охлаждения холодильник должен проработать до 24 часов без перерыва после подключения, в зависимости от температуры наружного воздуха. Не открывайте дверцу холодильника слишком часто и не перегружайте его продуктами в этот период.
- Функция 5-минутной задержки применяется для предотвращения повреждения компрессора холодильника, когда его отключают из розетки, а затем снова включают для работы или при отключениях электроэнергии. В нормальном случае холодильник снова начнет работать через 5 минут.
- Ваш холодильник предназначен для функционирования при интервалах температур наружного воздуха, обозначенных в технических условиях, в соответствии с классом климатических условий, указанных на информационной этикетке. С точки зрения эффективности охлаждения не рекомендуется использовать холодильник для работы в условиях, выходящих за пределы указанных температурных интервалов.

- Это оборудование предназначено для эксплуатации при диапазоне внешних температур 16°C - 32°C.

| Класс климатических условий | Температура наружного воздуха °C |
|-----------------------------|----------------------------------|
| T | Между 16 и 43 (°C) |
| ST | Между 16 и 38 (°C) |
| N | Между 16 и 32 (°C) |
| SN | Между 10 и 32 (°C) |

Аксессуары

Ящик для льда

- Наполните ящик для льда водой и поместите его в морозильное отделение.
- После того, как вода полностью превратится в лед, Вы сможете перевернуть ящик, как показано на рисунке, чтобы получить кубики льда.



Бутылкодержатель

Для предотвращения скольжения и падения бутылок можно использовать бутылкодержатель. Также предотвращается возникновение шума, который может иметь место при открывании или закрывании дверцы.

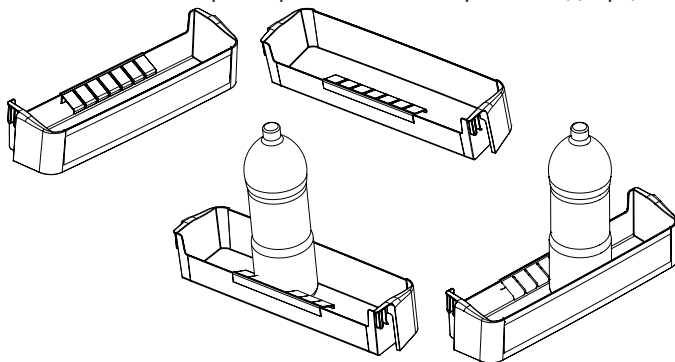

Регулируемая дверная полка (в некоторых моделях)

Существует шесть значений высоты, которые доступны для регулировки расположения полки.



рис.1

Порядок регулировки положения полки указан ниже.

Удерживая нижнюю часть полки, сдвиньте кнопки, расположенные на противоположных сторонах полки, в направлении стрелки (рис. 1).

Расположите дверную полку на желаемой высоте, перемещая ее вертикально. После этого отпустите кнопки, расположенные по сторонам полки (рис. 2).

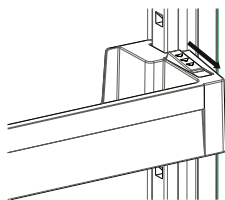

рис.2

Прежде чем отпустить полку, удостоверьтесь, что полка закреплена.

Примечание. При загрузке регулируемой дверной полки ее следует поддерживать снизу. Иначе из-за веса полка может выпасть из направляющих. Это может привести к повреждению полки или направляющих.

Внешний вид и текстовое описание аксессуаров может различаться в зависимости от модели устройства.

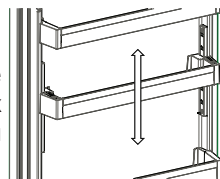
ЧАСТЬ 3. РАСПРЕДЕЛЕНИЕ ПРОДУКТОВ

Холодильная камера

- Чтобы снизить уровень влажности и последующее увеличение количества наледи, нельзя помещать в холодильник жидкости или негерметичные контейнеры. Иней концентрируется в самых холодных частях испарителя, и со временем потребуются более частая разморозка.
- Не допускается помещение в холодильник подогретых продуктов. Подогретые продукты должны быть охлаждены до комнатной температуры и размещены таким образом, чтобы обеспечить наличие в холодильном отделении достаточной циркуляции воздуха.
- Не допускается касание каких-либо предметов задней стенки холодильника, так как это вызовет образование инея, и в этом месте может приставать упаковка. Не открывайте дверцу холодильника слишком часто.
- Мясо и очищенную рыбу (в упаковке или пластиковых листах) следует помещать в том случае, если планируется их употребление в течение 1-2 дней..
- Вы можете класть фрукты и овощи в ящик для фруктов и овощей без упаковки.

| Продукты | Максимальный срок хранения | Куда поместить в холодильной камере |
|--|--|--|
| Овощи и фрукты | 1 неделя | Контейнер для овощей |
| Мясо и рыба | 2 - 3 дня | В упаковке из полиэтиленовой пленки или в пакете или в контейнере для мяса (на стеклянной полке) |
| Свежий сыр | 3 - 4 дня | На специальной полочке на дверце |
| Масло и маргарин | 1 неделя | На специальной полочке на дверце |
| Продукты в бутылках Молоко и йогурт | До истечения срока хранения, указанного производителем | На специальной полочке на дверце |
| Яйца | 1 месяц | На полке-контейнере для яиц |
| Готовые блюда | | На всех полках |

Морозильная камера

- Морозильная камера используется для хранения в течение длительного времени глубоко замороженных или замороженных продуктов и приготовления кубиков льда.
- Не кладите свежие или подогретые продукты на полки морозильной камеры. Используйте полки только для хранения замороженных продуктов.
- Не кладите свежие и теплые продукты рядом с замороженными продуктами, так как это может привести к таянию замороженных продуктов.
- При замораживании свежих продуктов (например, мяса, рыбы или начинки для

пирога), разделите их по частям для разового приготовления.

- Для достижения максимальной холодопроизводительности при оптимальной эффективности работы холодильника выставите температуру 4 °С на 24 часа, прежде чем поместить свежие продукты в морозильную камеру.
- После помещения свежих продуктов в морозильную камеру, как правило, достаточно задать температуру 2 °С на 24 часа. При необходимости по прошествии 24 часов можно уменьшить настройку.
- Хранение замороженных продуктов: необходимо всегда тщательно соблюдать инструкции, приведенные на упаковке замороженных продуктов. Если инструкций нет, то нельзя хранить продукты в замороженном состоянии более 3 месяцев со дня покупки.
- При покупке замороженных продуктов: убедитесь, что продукты были заморожены при необходимой температуре, и что упаковка не повреждена.
- Замороженные продукты необходимо транспортировать в соответствующих контейнерах для сохранения качества продуктов. Продукты должны быть помещены в морозильную камеру в максимально короткое время.
- Если на упаковке замороженных продуктов имеются следы влаги, а также наблюдается ее разбухание, возможно, ранее данные продукты хранились при неблагоприятной температуре, и содержимое продуктов испортилось.
- Срок хранения замороженных продуктов зависит от комнатной температуры, параметров регулировки термостата, от того, насколько часто открывалась дверца, от типа продуктов и от количества времени, необходимого для транспортировки продуктов от магазина к Вам домой. Всегда следуйте инструкциям, указанным на упаковке продуктов, и никогда не превышайте указанного максимального срока хранения.
- Используйте полку быстрой заморозки для более быстрой заморозки приготовленных продуктов (а также продуктов, которые Вы хотите заморозить), так как данная камера имеет большую мощность заморозки. Полками для быстрой заморозки являются средние ящики морозильной камеры (см. стр. 15)

| Мясо и рыба | Подготовка | Максимальный срок хранения (месяцев) |
|--|--|---|
| Стейк | Обертка из фольги | 6 - 8 |
| Баранина | Обертка из фольги | 6 - 8 |
| Жареная телятина | Обертка из фольги | 6 - 8 |
| Кубики телятины | В маленьких кусочках | 6 - 8 |
| Кубики баранины | В кусочках | 4 - 8 |
| Фарш | В упаковке без специй | 1 - 3 |
| Потроха (в кусочках) | В кусочках | 1 - 3 |
| Болонская колбаса/салями | Должна находиться в упаковке даже при наличии мембраны | |
| Курица или индейка | Обертка из фольги | 4 - 6 |
| Гусь и утка | Обертка из фольги | 4 - 6 |
| Оленина, крольчатина, дикий кабан | Порциями по 2,5 кг в виде филе | 6 - 8 |
| Пресноводная рыба (лосось, карп, сом) | После удаления из рыбы потрохов и чешуи следует ее промыть и высушить; в случае необходимости отрезать хвост и голову. | 2 |
| Тощая рыба, окунь, палтус, камбала | | 4 |
| Жирная рыба (тунец, макрель, луфарь, анчоусы) | | 2 - 4 |
| Моллюски | В очищенном виде и в пакетах | 4 - 6 |
| Икра | В собственной упаковке, алюминиевом или пластиковом контейнере | 2 - 3 |
| Улитки | В упаковке, алюминиевых или пластиковых контейнерах | 3 |

Примечание: После размораживания замороженного мяса его следует готовить как свежее мясо. Если после размораживания мяса оно не будет приготовлено, его нельзя замораживать снова.

| Овощи и фрукты | Подготовка | Максимальный срок хранения (месяцев) | |
|--|--|---|---|
| Стручковая фасоль и бобы | Промыть и порезать на мелкие кусочки, прокипятить в воде | 10 - 13 | |
| Бобы | Очистить, промыть и прокипятить в воде | 12 | |
| Капуста | Очистить и прокипятить в воде | 6 - 8 | |
| Морковь | Очистить, порезать на дольки, прокипятить в воде | 12 | |
| Перец | Отрежьте стебель, разрежьте на две половинки, удалите сердцевину и прокипятите в воде | 8 - 10 | |
| Шпинат | Промыть и прокипятить в воде | 6 - 9 | |
| Цветная капуста | Отделите листья, разрежьте сердцевину на кусочки и положите в воду с добавлением небольшого количества лимонного сока. | 10 - 12 | |
| Баклажан | После промывки разрежьте на кусочки по 2 см. | 10 - 12 | |
| Кукуруза | Очистите и упакуйте вместе со стеблем или в виде сладкой кукурузы | 12 | |
| Яблоко и груша | Очистить от кожуры и порезать на куски | 8 - 10 | |
| Абрикос и персик | Удалите косточку и разрежьте на кусочки | 4 - 6 | |
| Клубника и черника | Промойте и очистите от шелухи | 8 - 12 | |
| Приготовленные фрукты | Добавьте в контейнер 10% сахара | 12 | |
| Слива, вишня, клюква | Промойте и очистите от стеблей | 8 - 12 | |
| Молочные продукты | Подготовка | Максимальный срок хранения (месяцев) | Условия хранения |
| Пакетированное (гомогенизированное) молоко | В собственной упаковке | 2 - 3 | Цельное молоко - в собственной упаковке |
| Сыр, кроме белого сыра | Ломтиками | 6 - 8 | В течение срока хранения можно использовать фабричную упаковку При более длительном хранении необходимо завернуть в фольгу |
| Масло, маргарин | В собственной упаковке | 6 | |

| | Максимальный срок хранения (месяцев) | Время разморозки при комнатной температуре (часы) | Время оттаивания в печи (минут) |
|----------------|--------------------------------------|---|---------------------------------|
| Хлеб | 4 - 6 | 2 - 3 | 4-5 (220-225 °С) |
| Печенье | 3 - 6 | 1 - 1,5 | 5-8 (190-200 °С) |
| Мучные изделия | 1 - 3 | 2 - 3 | 5-10 (200-225 °С) |
| Пирог | 1 - 1,5 | 3 - 4 | 5-8 (190-200 °С) |
| Тесто | 2 - 3 | 1 - 1,5 | 5-8 (190-200 °С) |
| Пицца | 2 - 3 | 2 - 4 | 15-20 (200 °С) |

ЧАСТЬ 4. ОЧИСТКА И ОБСЛУЖИВАНИЕ

- Убедитесь, что Вы отключили холодильник от сети перед его очисткой.

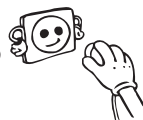

- При мытье холодильника не лейте на него воду.



- Вы можете протереть внутренние и внешние стороны мягкой тканью или губкой с использованием теплой мыльной воды.

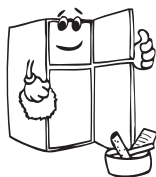

- Каждую деталь следует очистить мыльной водой отдельно. Не проводить очистку в стиральной машине.



- Никогда не используйте для очистки холодильника воспламеняющийся, взрывчатый или корродирующий материал, такой как растворитель, газ или кислота.

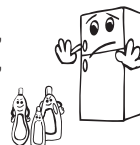

- Для экономии электроэнергии и улучшения показателей работы, необходимо проводить очистку испарителя щеткой, по крайней мере, один раз в год.



Убедитесь, что Вы выключили холодильник из сети при его очистке.

Размораживание

- Холодильник размораживается автоматически. Вода собирается в поддон и испаряется автоматически.
- Перед тем, как чистить контейнер для воды, убедитесь, что электропитание отключено.
- Открутите винты, как показано на рисунке, и вытащите контейнер для воды. Вымойте мыльной водой.



Замена лампы освещения

1. Отключите холодильник от электрической сети;
2. Снимите плафон (A) нажатием крючков, расположенных на обеих сторонах плафона.
3. Замените установленную лампу (B) на новую мощностью не более 15 Вт.
4. Поместите плафон на место и включите аппарат.

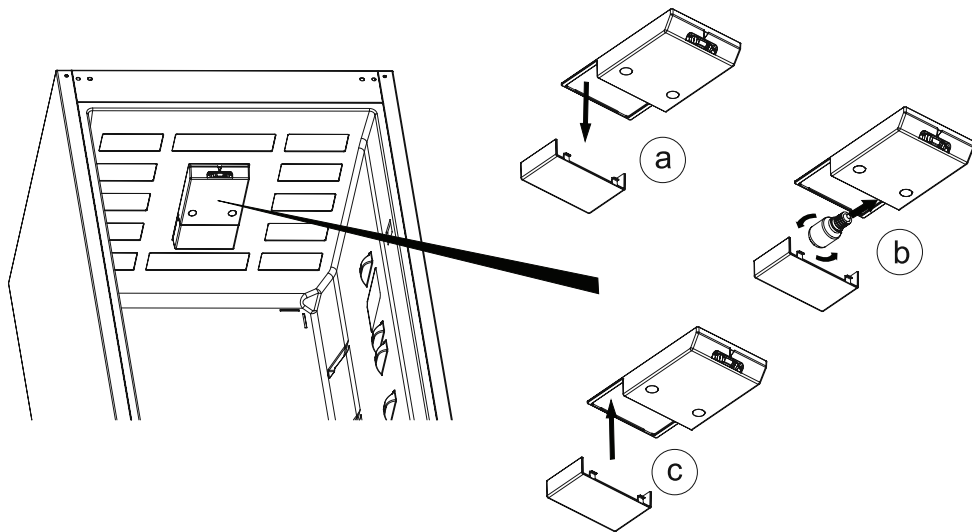

Замена светодиодной подсветки

Если ваш холодильник оснащен светодиодной подсветкой, обратитесь в техническую службу, т.к. она может быть заменена только уполномоченным специалистом.

ЧАСТЬ 5. ДОСТАВКА И ИЗМЕНЕНИЕ МЕСТА УСТАНОВКИ

- Для повторной транспортировки можно хранить оригинальную упаковку и пенопласт (по желанию).
- Упаковать холодильник в толстую упаковку, обернуть лентой и прочными веревками и следовать инструкциям по транспортировке, содержащимся на упаковке.
- Снять подвижные детали (полки, вспомогательные приспособления, контейнеры для овощей и т.д.) или зафиксировать их во время транспортировки или повторной установки с помощью ленты во избежание ударов.

Перемещать холодильник в вертикальном положении.

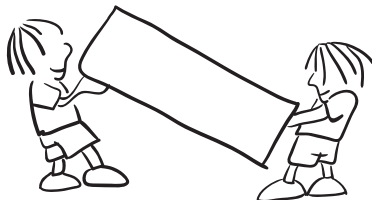

Перевешивание дверцы

- Если ручки дверцы Вашего холодильника установлены на передней поверхности дверцы, то изменение направления открывания дверцы холодильника не возможно.
- При отсутствии ручек изменение направления открывания дверцы не возможно.
- Если направление открывания дверцы холодильника может быть изменено, следует обратиться в ближайшую авторизованную сервисную службу.

ПЕРЕД ТЕМ, КАК ОБРАТИТЬСЯ В ПОСЛЕПРОДАЖНЫЙ СЕРВИС

Если Ваш холодильник работает неправильно, проблема может быть незначительной. Поэтому перед обращением к электрику, для сохранения денег и времени проверьте следующее:

Что необходимо делать, если холодильник не работает:

Проверьте следующее (возможные причины):

- Отключено питание (зеленая лампочка не горит)
- Общий выключатель электроэнергии в Вашем доме отключен;
- Термостат находится в положении « • »,
- Электрическая розетка неисправна; Для проверки этих причин, подключите к электрической сети другое электрическое устройство, которое точно работает.

Что необходимо делать, если холодильник не работает должным образом (горит красная лампочка)

Проверьте следующее (возможные причины):

- Перегрузка устройства;
- Ручка термостата установлена в положение «1» (в данном случае следует установить ручку термостата в соответствующее положение)
- Дверцы плотно закрыты;
- На конденсаторе нет пыли;
- В задней части и по боковым стенкам достаточно места.

В случае, если устройство производит шум:

Охлаждающий пар, циркулирующий в замкнутой схеме холодильника, может производить легкий шум (напоминающий звук выделения пузырьков) даже когда компрессор не работает. Не волнуйтесь. Это нормальное явление. Если звуки отличны от указанных выше, проверьте следующее:

- Устройство хорошо выровнено,
- Задняя стенка ни с чем не соприкасается,
- Издаваемый звук может исходить от вибраций предметов, находящихся на холодильнике.

Если в нижней части холодильника скапливается вода,

Проверьте следующее (возможные причины):

Не засорилось ли сливное отверстие для талой воды (используйте сливную пробку для размораживания для очистки сливного отверстия)

Рекомендации

- Для увеличения площади и улучшения внешнего вида, « охлаждающая секция » этого прибора расположена внутри задней стенки холодильной камеры. При работе прибора, Эта стенка покрывается инеем или каплями воды, в зависимости от того работает ли компрессор. Не беспокойтесь. Это вполне нормально. Размораживание требуется только в случаях образования очень толстого намораживания на стенке.
- Если прибор не используется долгое время (например в период летних отпусков) Разморозьте и вымойте холодильник оставив дверцу открытой во избежание

образования запаха.

- Для полной остановки прибора, отсоедините его от основной розетки (для чистки и потом дверцы оставляют открытыми)
- Срок службы холодильника, заявленный Департаментом Промышленности, составляет 10 лет (период замены деталей, необходимых для его правильной работы).

Рекомендации по энергосбережению

1. Установите прибор в прохладном, хорошо вентилируемом помещении, куда не попадают прямые солнечные лучи, вдали от источников тепла (батареи отопления, плиты и т.д.). В противном случае необходимо использовать изоляционную панель.
2. Подождите, пока подогретые продукты и напитки охладятся снаружи.
3. При размораживании замороженных продуктов помещайте их в холодильную камеру. Низкая температура замороженных продуктов во время размораживания будет способствовать поддержанию низкой температуры внутри холодильной камеры. Таким образом, будет обеспечиваться энергосбережение. Если размораживание замороженных продуктов осуществляется снаружи, имеет место потеря энергии.
4. При размещении напитков и жидких продуктов они должны храниться в закрытом виде. Иначе в холодильнике будет иметь место повышенный уровень влажности. Таким образом, время работы будет увеличено. Также хранение напитков и жидких продуктов в закрытом виде способствует сохранению запаха и вкуса.
5. При размещении продуктов и напитков следует минимально открывать дверцу.
6. Следите за тем, чтобы отсеки холодильника с другой температурой (ящик для фруктов и овощей, охладитель и т.д.) оставались закрытыми.
7. Дверное уплотнение должно быть чистым и гибким. В случае износа прокладок необходимо произвести их замену.
8. Энергопотребление изделия заявлено без выдвижных ящиков и при пустой морозильной камере.
9. Чтобы экономить электроэнергию, не используйте пространство между пределом загрузки и дверцей вдоль линии предела загрузки. Понятие «линия предела загрузки» также упоминается в декларации об энергопотреблении

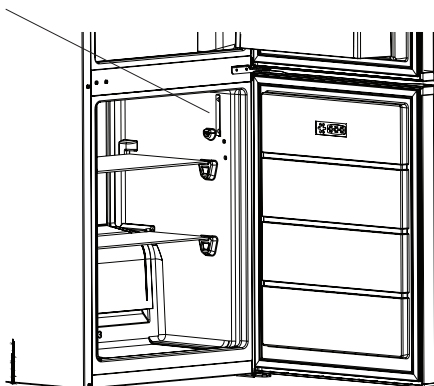

ЧАСТЬ 7. ДЕТАЛИ И КАМЕРЫ УСТРОЙСТВА

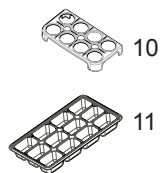
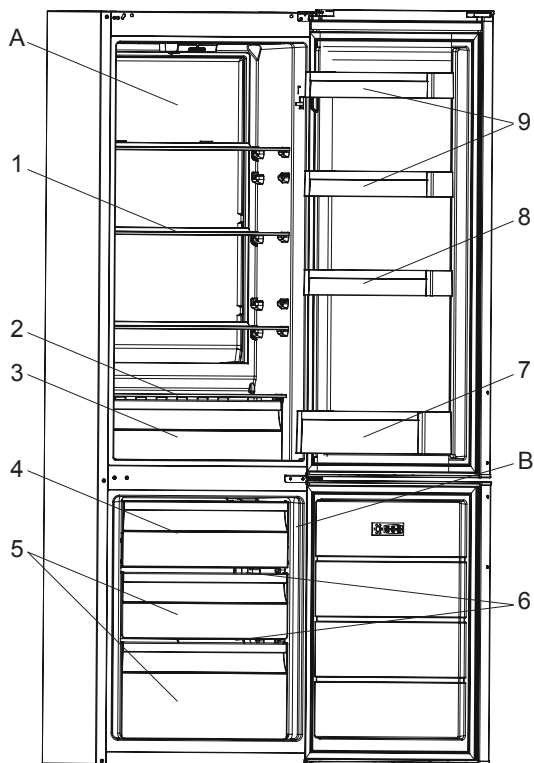

12

Информация о деталях устройства представлена исключительно для информационных целей. Детали различаться в зависимости от модели холодильника.

- A) Камера охлаждения
- B) Морозильная камера
- 1) Полочки холодильника
- 2) Полка ящика для фруктов и овощей
- 3) Ящик для фруктов и овощей
- 4) Верхняя корзина морозильной камеры
- 5) Рхний ящик морозильной камеры
- 6) Стекланные полки морозильной камеры*
- 7) Полочка для бутылок
- 8) Регулируемая дверная полка*
- 9) Дверные полки
- 10) Держатель яиц

11) Ящичек для льда

* в некоторых моделях

Index

| | |
|---|-----------|
| BEFORE USING THE APPLIANCE | 23 |
| General warnings | 23 |
| Old and out-of-order fridges | 26 |
| Safety warnings | 26 |
| Installing and operating your fridge | 27 |
| Before using your fridge freezer | 28 |
| Information on the Frost Free Technology | 28 |
| HOW TO OPERATE THE APPLIANCE | 29 |
| Thermostat setting | 29 |
| Warnings about temperature adjustments | 29 |
| Accessories | 30 |
| Ice tray | 30 |
| Bottle holder | 30 |
| Adjustable Door Shelf | 30 |
| Humidity Controller | 31 |
| FOOD STORAGE IN THE APPLIANCE | 32 |
| Refrigerator compartment | 32 |
| Freezer compartment | 32 |
| CLEANING AND MAINTENANCE | 36 |
| Defrosting | 37 |
| Replacing the Light bulb | 37 |
| TRANSPORTATION AND CHANGING OF INSTALLATION POSITION | 38 |
| Repositioning the door | 38 |
| BEFORE CALLING FOR AFTER SALES SERVICE | 38 |
| Tips for saving energy | 40 |
| PARTS OF THE APPLIANCE AND THE COMPARTMENTS | 41 |



Fire risk

PART - 1. BEFORE USING THE APPLIANCE

General warnings

⚠ WARNING: Keep ventilation openings, in the appliance enclosure or in the built-in structure, clear of obstruction.

⚠ WARNING: Do not use mechanical devices or other means to accelerate the defrosting process, other than those recommended by the manufacturer.

⚠ WARNING: Do not use electrical appliances inside the food storage compartments of the appliance, unless they are of the type recommended by the manufacturer.

⚠ WARNING: Do not damage the refrigerant circuit.

⚠ WARNING: When positioning the appliance, ensure the supply cord is not trapped or damaged.

⚠ WARNING: Do not locate multiple portable socket-outlets or portable power supplies at the rear of the appliance.

⚠ WARNING: In order to avoid any hazards resulting from the instability of the appliance, it must be fixed in accordance with the following instructions:

⚠ If your appliance uses R600a as a refrigerant (this information will be provided on the label of the cooler) you should take care during transportation and installation to prevent the cooler elements from being damaged. R600a is an environmentally friendly and natural gas, but it is explosive. In the event of a leak due to damage of the cooler elements, move your fridge away from open flames or heat sources and ventilate the room where the appliance is located for a few minutes.

- While carrying and positioning the fridge, do not damage the cooler gas circuit.
- Do not store explosive substances such as aerosol cans with a flammable propellant in this appliance.

- This appliance is intended to be used in household and domestic applications such as:
 - staff kitchen areas in shops, offices and other working environments.
 - farm houses and by clients in hotels, motels and other residential type environments.
 - bed and breakfast type environments;
 - catering and similar non-retail applications.
- If the socket does not match the refrigerator plug, it must be replaced by the manufacturer, a service agent or similarly qualified persons in order to avoid a hazard.
- A specially grounded plug has been connected to the power cable of your refrigerator. This plug should be used with a specially grounded socket of 16 amperes. If there is no such socket in your house, please have one installed by an authorised electrician.
- This appliance can be used by children aged from 8 years and above and persons with reduced physical, sensory or mental capabilities or lack of experience and knowledge if they have been given supervision or instruction concerning use of the appliance in a safe way and understand the hazards involved. Children shall not play with the appliance. Cleaning and user maintenance shall not be made by children without supervision.
- Children aged from 3 to 8 years are allowed to load and unload refrigerating appliances. Children are not expected to perform cleaning or user maintenance of the appliance, very young children (0-3 years old) are not expected to use appliances, young children (3-8 years old) are not expected to use appliances safely unless continuous supervision is given, older children (8-14 years old) and vulnerable people can use appliances safely after they have been given appropriate supervision or instruction concerning use

of the appliance. Very vulnerable people are not expected to use appliances safely unless continuous supervision is given.

- If the supply cord is damaged, it must be replaced by the manufacturer, an authorised service agent or similar qualified persons, in order to avoid a hazard.
- This appliance is not intended for use at altitudes exceeding 2000 m.

To avoid contamination of food, please respect the following instructions:

- Opening the door for long periods can cause a significant increase of the temperature in the compartments of the appliance.
- Clean regularly surfaces that can come in contact with food and accessible drainage systems.
- Store raw meat and fish in suitable containers in the refrigerator, so that it is not in contact with or drip onto other food.
- Two-star frozen-food compartments are suitable for storing pre-frozen food, storing or making ice cream and making ice cubes.
- One-, two- and three-star compartments are not suitable for the freezing of fresh food.
- If the refrigerating appliance is left empty for long periods, switch off, defrost, clean, dry, and leave the door open to prevent mould developing within the appliance.

Old and out-of-order fridges

- If your old fridge has a lock, break or remove the lock before discarding it, because children may get trapped inside it and may cause an accident.
- Old fridges and freezers may contain isolation material and refrigerant with CFC or HFC.



Therefore, take care not to harm environment when you are discarding your old fridges.

Please ask your municipal authority about the disposal of the WEEE reuse, recycle and recovery purposes.

Notes:

- Please read the instruction manual carefully before installing and using your appliance.
We are not responsible for the damage occurred due to misuse.
- Follow all instructions on your appliance and instruction manual, and keep this manual in a safe place to resolve the problems that may occur in the future.
- This appliance is produced to be used in homes and it can only be used in domestic environments and for the specified purposes. It is not suitable for commercial or common use. Such use will cause the guarantee of the appliance to be cancelled and our company will not be responsible for losses incurred.
- This appliance is produced to be used in houses and it is only suitable for cooling / storing food. It is not suitable for commercial or common use and/or for storing substances except for food. Our company is not responsible for losses to be incurred in the contrary case.

Safety warnings

- Do not connect your fridge freezer to the mains electricity supply using an extension lead.
- Do not plug in damaged, torn or old plugs.
- Do not pull, bend or damage the cord.



- This appliance is designed for use by adults, do not allow children to play with the appliance or let them hang off the door.
- Never touch the power cord/plug with wet hands as this could cause a short circuit or electric shock.
- Do not place glass bottles or beverage cans in the ice-making compartment as they can burst as the contents freeze.
- Do not place explosive or flammable material in your fridge. Place drinks with high alcohol content vertically in the fridge compartment and make sure that their tops are tightly closed.

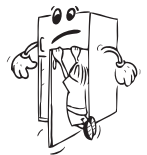

- When removing ice from the ice-making compartment, do not touch it. Ice may cause frost burns and/or cuts.



- Do not touch frozen goods with wet hands! Do not eat ice-cream and ice cubes immediately after you have taken them out of the freezer department!

- Do not touch frozen goods with wet hands. Do not eat ice-cream or ice cubes immediately after you have taken them out of the ice-making compartment.
- Do not cover the body or top of fridge with lace. This affects the performance of your fridge.
- Secure any accessories in the fridge during transportation to prevent damage to the accessories.
- Do not use plug adapter.

Installing and operating your fridge

Before starting to use your fridge freezer, you should pay attention to the following points:

- The operating voltage for your fridge is 220-240 V at 50Hz.
- The plug must be accessible after installation.
- Your fridge freezer may have a smell when it is operated for the first time. This is normal and the smell will fade away when your fridge freezer starts to cool.
- Before connecting your fridge freezer, ensure that the information on the data plate (voltage and connected load) matches that of the mains electricity supply. If in doubt, consult a qualified electrician.
- Insert the plug into a socket with an efficient ground connection. If the socket has no ground contact or the plug does not match, we recommend that you consult a qualified electrician for assistance.
- The appliance must be connected with a properly installed fused socket. Power supply (AC) and voltage at the operating point must match with the details on the name plate of the appliance (name plate is located on the inside left of the appliance).
- We do not accept responsibility for any damages that occur due to ungrounded usage.
- Place your fridge where it will not be exposed to direct sunlight.
- Your fridge should never be used outdoors or exposed to rain.
- Your appliance should be at least 50 cm away from stoves, gas ovens and heater cores, and at least 5 cm away from electrical ovens.
- When your fridge is placed next to a deep freezer, there should be at least 2 cm between them to prevent humidity forming on the outer surface.
- Do not place heavy items on the appliance.
- Clean the appliance thoroughly, especially the interior, before use (see Cleaning and Maintenance).
- The installation procedure into the kitchen unit is given in the installation manual. This product is intended to be used in proper kitchen units only.
- Before using your fridge freezer, wipe all parts with a solution of warm water and a teaspoon of sodium bicarbonate, then rinse with clean water and dry. Place all parts in the fridge after cleaning.
- Install the plastic distance guide (the part with black vanes at the rear) by turning it 90° (as shown in the figure) to prevent the condenser from touching the wall.
- The refrigerator should be placed against a wall with a free space not exceeding 75 mm.

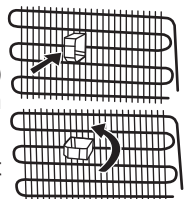

Before using your fridge freezer

- When using your fridge freezer for the first time, or after transportation, keep it in an upright position for at least 3 hours before plugging into the mains. This allows efficient operation and prevents damage to the compressor.
- Your fridge freezer may have a smell when it is operated for the first time. This is normal and the smell will fade away when your fridge starts to cool.



Information on the Frost Free Technology

The Frost Free refrigerators have a different operating system to static refrigerators.

In normal (static) fridges, the humidity entering the fridge due to opening the door, and the humidity inherent in the food, causes frost build-up in the freezer compartment. To defrost the frost and ice in the freezer compartment, you are required to periodically switch off the fridge, place the frozen food in a separate cooled container, then remove the ice gathered in the freezer compartment.

The situation is completely different in No-frost fridges. A built-in fan blows dry and cold air evenly throughout the cooler and freezer compartments. The cold air disperses uniformly between the shelves, ensuring all your food is cooled equally, thus preventing humidity and frost build-up.

Therefore, your No-frost fridge allows ease of use, in addition to its huge capacity and stylish appearance.

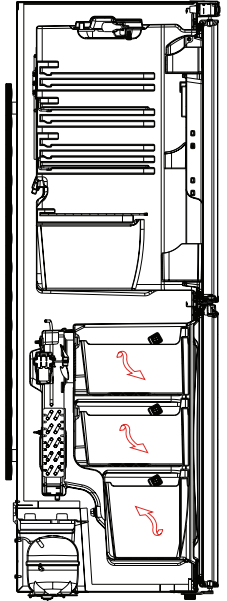

PART - 2. HOW TO OPERATE THE APPLIANCE

Thermostat setting

The fridge freezer thermostat automatically regulates the inside temperature of the compartments. By rotating the knob from position 1 to 5, colder temperatures can be obtained.

Important note: Do not try to rotate knob beyond 1 position it will stop your appliance.

1 – 2 : For short-term storage of food in the freezer compartment, you can set the knob between the minimum and medium position.

3 – 4 : For long-term storage of food in the freezer compartment, you can set the knob to the medium position.

5 : For freezing fresh food. The appliance will work for longer. So, after the desired condition is reached, return the knob to the previous setting.

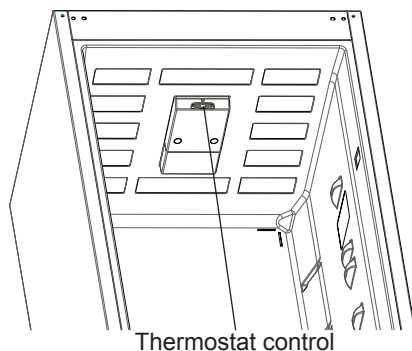

Warnings about temperature adjustments

- It is not recommended that you operate your fridge in environments colder than 10°C in terms of its efficiency.
- Temperature adjustments should be made according to the frequency of door openings and the quantity of food kept inside the fridge.
- Your fridge should be operated up to 24 hours according to the ambient temperature without interruption after being plugged in to be completely cooled. Do not open doors of your fridge frequently and do not place much food inside it in this period.
- A 5 minute delaying function is applied to prevent damage to the compressor of your fridge, when you take the plug **out** and then plug it **in** again to operate it or when an energy breakdown occurs. Your fridge will start to operate normally after 5 minutes.
- Your fridge is designed to operate in the ambient temperature intervals stated in the standards, according to the climate class stated in the information label. We do not recommend operating your fridge out of stated temperatures value limits in terms of cooling effectiveness.
- This appliance is designed for use at an ambient temperature within the 16°C - 38°C range.

| Climate class | Ambient temperature (°C) |
|---------------|--------------------------|
| T | Between 16 and 43 °C |
| ST | Between 16 and 38 °C |
| N | Between 16 and 32 °C |
| SN | Between 10 and 32 °C |

Accessories

Ice tray

- Fill the ice tray with water and place in freezer compartment.
- After the water completely turned into ice, you can twist the tray as shown below to get the ice cube.

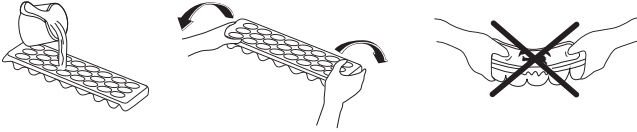

Bottle holder (Only some models)

In order to prevent bottles from slipping or falling over, you can use the bottle holder. This will also help to prevent the noise made by bottles when opening or closing the door.

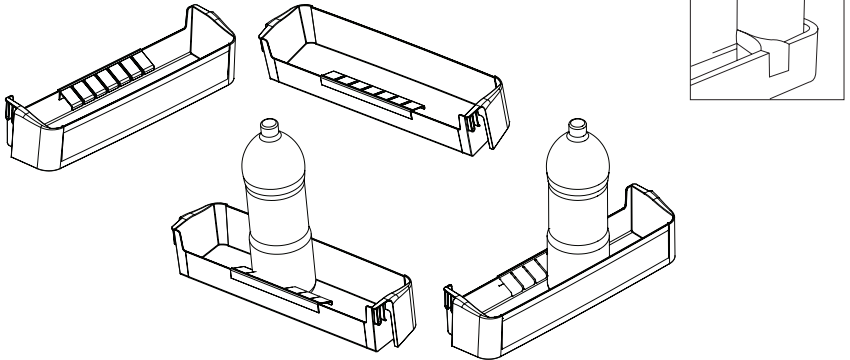

Adjustable Door Shelf

Six different height adjustments can be made to provide storage areas that you need by adjustable door shelf .

To change the position of adjustable door shelf;

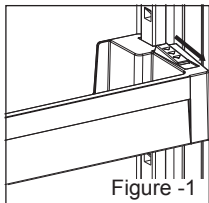

- Hold the bottom of the shelf and pull the buttons on the side of the door shelf direction of arrow. (Fig.1)
- Position door shelf the height you need by moving up and down. After you get the position that you want the door shelf, release the buttons on the side of the door shelf (Fig.2) Before releasing the door shelf, move up down and make sure the door shelf is fixed.

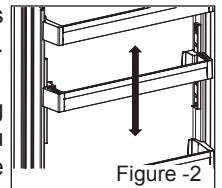

Note: Before moving door shelf is loaded, you must hold the shelf by supporting the bottom. Otherwise, door shelf could fall off the rails due to the weight. So damage may occur on the door shelf or rails.

Humidity Controller (In some models)

When the humidity controller in the closed position, it allows fresh fruit and vegetables to be stored longer.

In case of the crisper is totally full, the fresh dial is located in front of crisper, should be opened. By means of this the air in the crisper and humidity rate will be controlled and endurance life will be increased.

If you see any condensation on glass shelf, humidity control should be taken into the open positions.

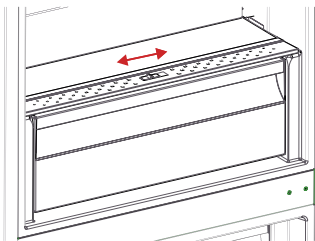

All written and visual descriptions in the accessories may vary according to the appliance model.

PART - 3. FOOD STORAGE IN THE APPLIANCE

Refrigerator compartment

The **refrigerator** compartment is used for storing fresh food for a few days.

- Do not place food in direct contact with the rear wall of the refrigerator compartment. Leave some space around food to allow circulation of air.
- Do not place hot food or evaporating liquid in the refrigerator.
- Always store food in closed containers or wrapped.
- To reduce humidity and avoid formation of frost, never place liquids in unsealed containers in the refrigerator.
- Meat of all types, wrapped in packages, is recommended to be placed on the glass shelf just above the vegetable bin, where the air is colder.
- You can put fruit and vegetables into **the** crisper without **packaging**.
- To avoid cold air escaping, try not to open the door too often, and not leave the door open for a long time.

Some recommendations have been specified below for the placement and storage of your food in the cooling compartment.

| Food | Maximum Storing time | Where to place in the fridge department |
|--|---|---|
| Vegetables and fruits | 1 week | Vegetable bin |
| Meat and fish | 2 - 3 Days | Wrapped in plastic foil or bags or in a meat container (on the glass shelf) |
| Fresh cheese | 3 - 4 Days | In special door shelf |
| Butter and margarine | 1 week | In special door shelf |
| Bottled products milk and yoghurt | Until the expiry date recommended by the producer | In special door shelf |
| Eggs | 1 month | In the egg shelf |
| Cooked food | | All shelves |

NOTE: Potatoes, onions and garlic should not be stored in the refrigerator.

Freezer compartment

The freezer compartment is used for freezing fresh food and for storing frozen food for the period of time indicated on packaging, and for making ice cubes.

- When freezing fresh food, wrap and seal the food properly; the packaging should be air tight and shouldn't leak. Special freezer bags, aluminum foil (heavy grade, if in doubt double wrap), polythene bags and plastic containers are ideal.
- To get maximum capacity for freezer compartment, please just use glass shelves for upper and middle section. For bottom section, please use lower basket.
- The maximum amount of fresh foods that can be loaded in the freezer within 24 hours is indicated on the name plate (see Freezing Capacity).

- For optimum appliance performance to reach maximum freezing capacity, set the refrigerator thermostat at 4 - 5 for 24 hours before placing fresh food into the freezer.
- After placing fresh food into the freezer, change the setting to 4 - 5 for 24 hours is generally sufficient. After 24 hours, you can reduce the setting if required.
- Do not allow the fresh food to be frozen to come into contact with the already frozen food.
- Always mark the date and the content on the pack and do not exceed the stated storage time.
- In case of a power failure or malfunction, the freezer compartment will maintain a sufficiently low temperature for food storage. However, avoid opening the freezer door to slow down the temperature rise within the freezer compartment.
- Never place warm food in the freezer compartment.
- When purchasing and storing frozen food products, ensure that the packaging is not damaged.
- The storage time and the recommended temperature for storing frozen food is indicated on the packaging. For storing and using, follow the manufacturer's instructions. If no information is provided, food should not be stored for more than 3 months.
- Place frozen food in the freezer compartment as soon as possible after buying it.
- Once the food has thawed, it must not be refrozen; you must cook it as quickly as possible in order to consume or to freeze once again.
- Not that; if you want to open again immediately after closing the freezer door, it will not be opened easily. It's quite normal! After reaching equilibrium condition, the door will be opened easily.

Important note:

- Frozen foods, when thawed, should be cooked just like fresh foods. If they are not cooked after being thawed they must NEVER be re-frozen.
- The taste of some spices found in cooked dishes (anise, basilica, watercress, vinegar, assorted spices, ginger, garlic, onion, mustard, thyme, marjoram, black pepper, etc.) changes and they assume a strong taste when they are stored for a long period. Therefore, the frozen food should be added little amount of spices or the desired spice should be added after the food has been thawed.
- The storage period of food is dependent on the oil used. The suitable oils are margarine, calf fat, olive oil and butter and the unsuitable oils are peanut oil and pig fat.
- The food in liquid form should be frozen in plastic cups and the other food should be frozen in plastic folios or bags.

Some recommendations have been specified on pages 10, 11 and 12 for the placement and storage of your food in the deep freeze compartment.

| Meat and fish | Preparation | Maximum Storing time (month) |
|--|---|-------------------------------------|
| Steak | Wrapping in a foil | 6 - 8 |
| Lamb meat | Wrapping in a foil | 6 - 8 |
| Veal roast | Wrapping in a foil | 6 - 8 |
| Veal cubes | In small pieces | 6 - 8 |
| Lamb cubes | In pieces | 4 - 8 |
| Minced meat | In packages without using spices | 1 - 3 |
| Giblets (pieces) | In pieces | 1 - 3 |
| Bologna sausage/salami | Should be packaged even if it has membrane | |
| Chicken and turkey | Wrapping in a foil | 4 - 6 |
| Goose and Duck | Wrapping in a foil | 4 - 6 |
| Deer, Rabbit, Wild Boar | In 2.5 kg portions and as fillets | 6 - 8 |
| Freshwater fishes (Salmon, Carp, Crane, Siluroidea) | After cleaning the bowels and scales of the fish, wash and dry it; and if necessary, cut the tail and head. | 2 |
| Lean fish; bass, turbot, flounder | | 4 |
| Fatty fishes (Tunny, Mackarel, bluefish, anchovy) | | 2 - 4 |
| Shellfish | Cleaned and in bags | 4 - 6 |
| Caviar | In its package, aluminium or plastic container | 2 - 3 |
| Snail | In salty water, aluminum or plastic container | 3 |

Note: *Frozen meat should be cooked as fresh meat after being thawed. If the meat is not cooked after being thawed, it should never be frozen again.*

| Vegetables and Fruits | Preparation | Maximum Storing time (months) |
|----------------------------------|---|--------------------------------------|
| String beans and beans | Wash and cut to small pieces and boil in water | 10 - 13 |
| Beans | Hull and wash and boil in water | 12 |
| Cabbage | Cleaned and boil in water | 6 - 8 |
| Carrot | Clean and cut to slices and boil in water | 12 |
| Pepper | Cut the stem, cut into two pieces and remove the core and boil in water | 8 - 10 |
| Spinach | Washed and boil in water | 6 - 9 |
| Cauliflower | Take the leaves apart, cut the heart into pieces, and leave it in water with a little lemon juice for a while | 10 - 12 |
| Eggplant | Cut to pieces of 2cm after washing | 10 - 12 |
| Corn | Clean and pack with its stem or as sweet corn | 12 |
| Apple and pear | Peel and slice | 8 - 10 |
| Apricot and Peach | Cut into two pieces and remove the stone | 4 - 6 |
| Strawberry and Blackberry | Wash and hull | 8 - 12 |
| Cooked fruits | Adding 10 % of sugar in the container | 12 |
| Plum, cherry, sourberry | Wash and hull the stems | 8 - 12 |

| Dairy Products | Preparation | Maximum Storing time (months) | Storing Conditions |
|-------------------------------|-------------------|-------------------------------|---|
| Packet (Homogenize) Milk | In its own packet | 2 - 3 | Pure Milk – In its own packet |
| Cheese-excluding white cheese | In slices | 6 - 8 | Original package may be used for short storing period. It should be wrapped in foil for longer periods. |
| Butter, margarine | In its package | 6 | |

| | Maximum Storing time (months) | Thawing time in room temperature (hours) | Thawing time in oven (minutes) |
|--------------|-------------------------------|--|--------------------------------|
| Bread | 4 - 6 | 2 - 3 | 4-5 (220-225 °C) |
| Biscuits | 3 - 6 | 1 - 1,5 | 5-8 (190-200 °C) |
| Pastry | 1 - 3 | 2 - 3 | 5-10 (200-225 °C) |
| Pie | 1 - 1,5 | 3 - 4 | 5-8 (190-200 °C) |
| Phyllo dough | 2 - 3 | 1 - 1,5 | 5-8 (190-200 °C) |
| Pizza | 2 - 3 | 2 - 4 | 15-20 (200 °C) |

PART - 4. CLEANING AND MAINTENANCE

- Disconnect the unit from the power supply before cleaning.

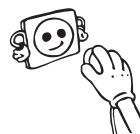

- Do not clean the appliance by pouring water.

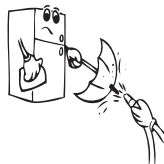

- Make sure that no water enters the lamp housing and other electrical components.
- The refrigerator should be cleaned periodically using a solution of bicarbonate of soda and lukewarm water.

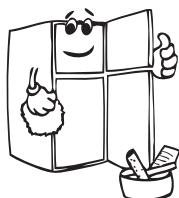
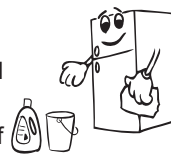

- Clean the accessories separately with soap and water. Do not clean them in the dishwasher.



- Do not use abrasive products, detergents or soaps. After washing, rinse with clean water and dry carefully. When you have finished cleaning, reconnect the plug to the mains supply with dry hands.

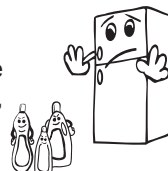

- Clean the condenser with a broom at least twice a year. This will help you to save on energy costs and increase productivity.

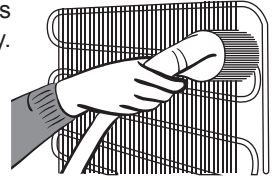

THE POWER SUPPLY MUST BE DISCONNECTED.

Defrosting

Your refrigerator has fully automatic defrosting. The water formed as a result of defrosting passes through the water collection spout, flows into the vaporisation container below the condenser and evaporates there.

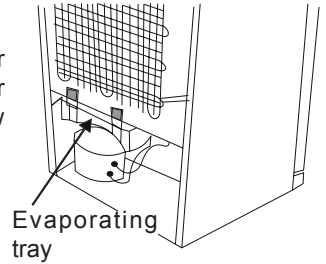

Replacing the Light bulb

When replacing the bulb of the refrigerator compartment;

- 1- Unplug your fridge freezer.
- 2- Using a screwdriver, carefully remove the light cover from the top panel. (a)
- 3- Replace with a 15 watt bulb. (b)
- 4- Reinstall the light cover. (c)
- 5- Wait for 5 minutes before re-plugging the fridge in and restore the thermostat to its original position.

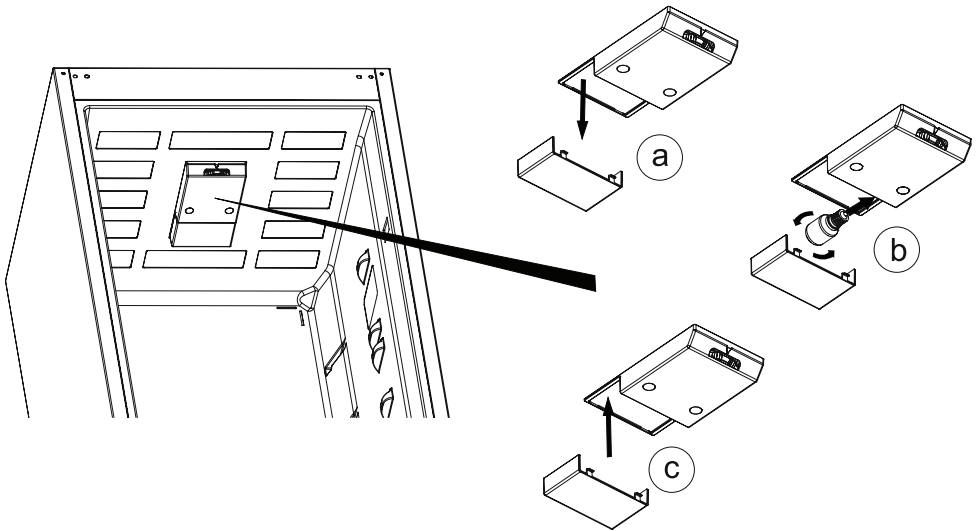

Replacing LED lighting

If your refrigerator has LED lighting contact the help desk as this should be changed by authorized personnel only.

PART - 5.

TRANSPORTATION AND CHANGING OF INSTALLATION POSITION

Transportation and Changing of Installation Position

- The original packages and foamed polystyrene (PS) can be retained if required.
- During transportation, the appliance should be secured with a wide string or a strong rope. The instructions written on the corrugated box must be followed while transporting.
- Before transporting or changing the installation position, all the moving objects (ie,shelves,crisper...) should be taken out or fixed with bands in order to prevent them from getting damaged.

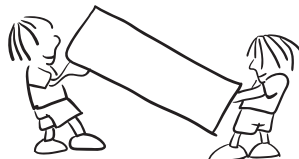

! Carry your fridge in the upright position.

Repositioning the door

- It is not possible to change the opening direction of your refrigerator door, if the door handles on your refrigerator are installed from the front surface of the door.
- It is possible to change the opening direction of the door on models without any handles.
- If the door opening direction of your refrigerator may be changed, you should contact the nearest authorised service agent to have the opening direction changed.

PART - 6.

BEFORE CALLING FOR AFTER SALES SERVICE

If your refrigerator is not working properly, it may be a minor problem, therefore check the following.

The appliance does not operate,

Check if;

- There is no power,
- The general switch in your home is disconnected,
- The socket is not faulty. To check this, plug the appliance in to another socket which you know is working.

What to do if your appliance performs poorly

Check that:

- You have overloaded the appliance,
- The thermostat setting is on position “1” (if so set the thermostat dial to a suitable value).
- The doors are closed properly,
- There is no dust on the condenser,
- There is enough space at the rear and side walls.

Normal Noises;

Cracking (Ice cracking) Noise:

- During automatic defrosting.
- When the appliance is cooled or warmed (due to expansion of appliance material).

Short cracking: Heard when the thermostat switches the compressor on/off.

Compressor noise (Normal motor noise): This noise means that the compressor operates normally Compressor may cause more noise for a short time when it is activated.

Bubbling noise and splash: This noise is caused by the flow of the refrigerant in the tubes of the system.

Water flow noise: Normal flow noise of water flowing to the evaporation container during defrosting. This noise can be heard during defrosting.

Air Blowing Noise (Normal fan noise): This noise can be heard in No-Frost refrigerator during normal operation of the system due to the circulation of air.

If there is water in the lower part of the refrigerator;

Check if;

The drain hole for defrost water is not clogged (use defrost drain plug to clean the drain hole).

Important notes:

- In case of a sudden power loss or disconnecting and reconnecting of the plug to the electrical socket, the compressor protective thermal element will be opened as the pressure of the gas in the cooling system of your refrigerator has not yet been balanced. 4 or 5 minutes later, your refrigerator will start to operate; this is normal.
- If you won't be using your refrigerator for a long time (such as on summer holidays), please disconnect the plug from the socket. Clean your refrigerator as per Part 4 of this document and leave the door open to prevent any humidification or odor formation.
- If there is still a problem with your refrigerator although you have followed the instructions in this book, please consult your nearest authorized service center.
- The lifetime of your appliance is stated and declared by the Department of Industry. The length of time for retaining parts required for the proper operation of the appliance is 10 years.

Tips for saving energy

1. Install the appliance in a cool, well ventilated room , but not in direct sunlight and not near a heat source (radiator, cooker.. etc). Otherwise use an insulating plate.
2. Allow warm food and drinks to cool down outside the appliance.
3. When thawing frozen food, place it in the refrigerator compartment. The low temperature of the frozen food will help to cool the refrigerator compartment when it is thawing. This will help to save energy. If the frozen food is put out, it results in a waste of energy.
4. Cover drinks or other liquids when placing them in the appliance Otherwise humidity increases in the appliance. Therefore, the working time gets longer. Also covering drinks and other liquids helps to preserve smell and taste.
5. Try to avoid keeping the doors open for long periods or opening the doors too frequently as warm air will enter the cabinet and cause the compressor to switch on unnecessarily often.
6. Keep the covers of the different temperature compartments (crisper, chiller ...etc) closed
7. Door gasket must be clean and pliable. Replace gaskets if worn.
8. Energy consumption of your appliance is declared without drawers and fully loaded in freezer compartment.
9. For saving energy, do not use volume between the load limit and the door, along the load limit line. Load limit line is also used in energy consumption declaration.

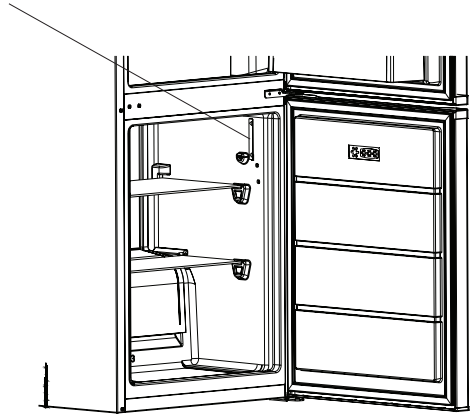

PART - 8.

PARTS OF THE APPLIANCE AND THE COMPARTMENTS

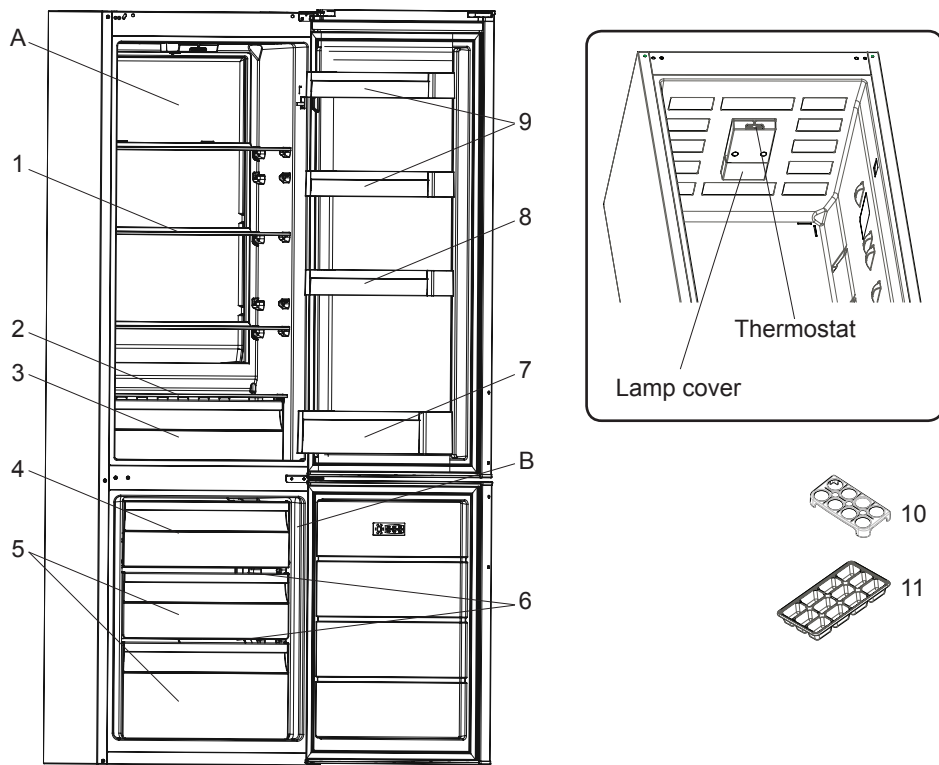

This presentation is only for information about the parts of the appliance.
Parts may vary according to the appliance model.

- A) Fridge compartment
- B) Freezer compartment
- 1) Fridge compartment shelves
- 2) Crisper cover
- 3) Crisper
- 4) Freezer upper flap
- 5) Freezer drawers
- 6) Freezer glass shelves *
- 7) Bottle shelf
- 8) Adjustable door shelf * / Door shelf
- 9) Door shelf
- 10) Egg holder
- 11) Ice box tray

** In some models*

Произведено в Турции

«Вестель Беяз Ешья Санайи,
Ве Тиджарет А.С.»

Адрес: Организе Санайи Болгеси
45030 Маниса / ТУРЦИЯ
Тел: (+90) 236 226 30 00

Made in Turkey

Vestel Beyaz Esya San, Ve Tic A.S.
Adress: Organize Sanayi Bolgesi
45030 Manisa / TURKEY
Tel: (+90) 236 226 30 00

Импортер

ООО «Вестел - СНГ»
601655 г. Александров
Владимирская обл.,
ул. Гагарина д.16
Тел: (495) 980 50 43

Дата производства зашифрована в номере, указанном справа на этикетке, расположенной на продукте. Например: 20611675050412, где 12 означает день, 04 – месяц, 05 - год

EAC

52307841