

<b>IT</b>	ATTENZIONE: leggere le istruzioni prima dell' utilizzo.	pag.	2
<b>EN</b>	WARNING: read the instructions carefully before use.	pag.	7
<b>FR</b>	ATTENTION: lire attentivement les instructions avant l'usage.	page	12
<b>DE</b>	ACHTUNG: die anweisungen bitte vor gebrauch sorgfältig lesen.	Seite	17
<b>ES</b>	ADVERTENCIA: leer atentamente las advertencias antes el uso de aparato.	pág.	22
<b>PT</b>	ATENÇÃO: ler atentamente as instruções antes da utilização.	pág.	27
<b>FI</b>	HUOMIO: lue ohjeet ennen käyttöä.	sivu	32
<b>RU</b>	ВНИМАНИЕ: перед использованием прочитайте инструкцию по эксплуатации.	стр.	37
<b>NL</b>	LET OP: vóór gebruik de gebruiksaanwijzing aandachtig lezen.	blz.	42
<b>CS</b>	POZOR: před použitím si přečtěte návod k obsluze.	srt.	47
<b>DA</b>	PAS PÅ! læs instruktionsbogen før maskinen tages i brug.	sd.	51
<b>EL</b>	ΠΡΟΣΟΧΗ: διαβάστε τις οδηγίες πριν τη χρήση.	σελ.	55
<b>NO</b>	ADVARSEL: les bruksanvisningen før bruk.	side	59
<b>PL</b>	UWAGA: przed użyciem przeczytać instrukcje.	str.	63
<b>SL</b>	POZOR: pred uporabo preberite navodila.	str.	68
<b>SV</b>	VIKTIGT! läs anvisningarna före användning.	sid.	72
<b>BG</b>	ВНИМАНИЕ: прочетете указанията преди употреба.	стр.	76
<b>HR</b>	PAŽNJA: prije upotrebe pročitajte upute.	str.	80
<b>RO</b>	ATENȚIE: citiți instrucțiunile înainte de folosire.	pag.	84
<b>TR</b>	DİKKAT: MAKİNAYI KULLANMADAN ÖNCE KULLANIM TALİMATLARINI OKUYUNUZ.	sf.	88
<b>ET</b>	TÄHELEPANU: lugege juhised enne seadme kasutamist läbi.	lk.	92
<b>HU</b>	FIGYELEM: használat előtt figyelmesen olvassa el az utasításokat.	old.	96
<b>LT</b>	DĖMESIO: prieš naudojimą perskaitykite instrukcijas.	psl.	100
<b>LV</b>	UZMANĪBU: pirms lietošanas izlasiet rokasgr. matu.	lpp.	104
<b>MT</b>	ATTENZJONI: aqra sew listruzzjonijiet qabel l-użu.	paġna	108
<b>SK</b>	UPOZORNENIE: pred použitím zariadenia si prečítajte návod na použitie.	str.	114
<b>UK</b>	УВАГА: перед використанням прочитайте інструкцію з експлуатації.	стор.	116



INDICE	pag.
Introduzione	2
Simboli	2
Avvertenze di sicurezza	2
Uso	4
Cura e manutenzione	5
Rimedi in caso di malfunzionamento	5
Condizioni di garanzia	6
Smaltimento	6
<b>Illustrazioni</b>	120-123

## INTRODUZIONE

### > UTILIZZO PREVISTO

- L'apparecchio può essere usato per il lavaggio di superfici in ambienti esterni, ogni qualvolta si richieda l'uso di acqua in pressione per eliminare lo sporco.
- Con opportuni accessori opzionali si possono svolgere lavori di schiumatura, sabbiatura e lavaggi con spazzola rotativa da applicare alla pistola.
- Le prestazioni e la semplicità d'uso dell'apparecchio sono idonee ad un utilizzo NON PROFESSIONALE.

### > DATI TECNICI

(vedi targhetta dati tecnici)

## SIMBOLI



**ATTENZIONE!** Prestare attenzione per motivi di sicurezza.



**IMPORTANTE**



**BLOCCATO**



**APERTO**



**Optional** **SE PRESENTE** (vedi imballo)



**Doppio isolamento** (SE PRESENTE): è una protezione supplementare dell'isolamento elettrico.

## SICUREZZA

### > AVVERTENZE GENERALI

**⚠01 ATTENZIONE:** Apparecchio da utilizzare solo all'aperto.

**⚠02 ATTENZIONE:** Alla fine di ogni lavoro, scollegare sempre il collegamento elettrico e idrico.

**⚠03 ATTENZIONE:** Non usare l'apparecchio se il cavo elettrico o parti importanti dell'apparecchio risultano danneggiate, es. dispositivi di sicurezza, tubo alta pressione pistola ecc.

**⚠04 ATTENZIONE:** Questo apparecchio è stato progettato per essere utilizzato con il detergente fornito o prescritto dal costruttore, tipo shampoo detergente neutro a base di tensioattivi biodegradabili anionici. L'impiego di altri detersivi o sostanze chimiche può compromettere la sicurezza dell'apparecchio.

**⚠05a ATTENZIONE:** Non utilizzare l'apparecchio in prossimità di persone, salvo il caso in cui queste indossino abiti protettivi.

**05b** - durante il lavoro non ammettete la presenza di persone o animali entro un raggio di 5 metri.

**05c** - operate sempre con abbigliamento adeguato per proteggersi contro l'eventuale rimbalzo di materiale asportato dal getto d'acqua ad alta pressione.

**05d** - non toccare la spina elettrica e l'apparecchio con le mani bagnate e a piedi nudi.

**05e** - indossate eventualmente occhiali di protezione e calzature con suola in gomma.

**⚠06 ATTENZIONE:** Il getto della lancia non deve essere indirizzato verso parti meccaniche contenenti grasso lubrificante: in caso contrario il grasso verrà disciolto e disperso sul terreno. I pneumatici e le valvole d'aria dei pneumatici devono essere lavati mantenendo una distanza minima di 30 cm; in caso contrario essi potrebbero essere danneggiati dal getto d'acqua alta pressione. Il primo segno di tale danneggiamento è dato dallo sbiadimento del pneumatico. Pneumatici e valvole d'aria dei pneumatici danneggiati sono pericolosi per la vita.



**⚠07ATTENZIONE:** I getti ad alta pressione possono essere pericolosi se usati impropriamente. I getti non devono essere diretti verso le persone, gli animali, verso le apparecchiature elettriche vive oppure verso l'apparecchio stesso.

**⚠08 ATTENZIONE:** I tubi flessibili, gli accessori e i raccordi per l'alta pressione, sono importanti per la sicurezza dell'apparecchio. Utilizzare solamente tubi flessibili, accessori e raccordi prescritti dal costruttore (è estremamente importante preservare l'integrità di questi componenti evitandone un uso improprio e prevenendoli da pieghe, urti, abrasioni).

**⚠09ATTENZIONE:** Apparecchi non dotati di A.S.S. – Automatic Stop System: non devono rimanere in funzione per più di 2 minuti a pistola rilasciata. L'acqua riciclata aumenta notevolmente di temperatura provocando gravi danni alla pompa.

**⚠A.S.S. AUTOMATIC STOP SYSTEM 10ATTENZIONE:** Apparecchi dotati di A.S.S. – Automatic Stop System: è buona norma non lasciarli in stand-by per più di 5 minuti.

**⚠11 ATTENZIONE:** Spegnerne completamente l'apparecchio (interruttore generale in posizione (0)OFF) ogni qualvolta lo si lascia incustodito.

**⚠12 ATTENZIONE:** Ogni macchina viene collaudata nelle sue condizioni d'uso, per cui è normale che alcune gocce d'acqua rimangano presenti al suo interno.

**⚠13 ATTENZIONE:** Fare attenzione a non danneggiare il cavo elettrico. Se il cavo di alimentazione è danneggiato deve essere sostituito dal costruttore oppure dal servizio assistenza, oppure da personale qualificato al fine di evitare situazioni di pericolo.

**⚠13b ATTENZIONE:** Non tirare mai o alzare l'apparecchio utilizzando il cavo elettrico.

**⚠14 ATTENZIONE:** Macchina con fluido in pressione. Impugnare la pistola saldamente per prevenire la forza di reazione. Utilizzare solo l'ugello di alta pressione in dotazione alla macchina.

**⚠16 ATTENZIONE:** Questo apparecchio non è destinato all'utilizzo da parte di persone (bambini compresi) con ridotte capacità fisiche, sensoriali o mentali o mancanza di esperienza e conoscenza, a meno che non abbiano avuto istruzioni per l'uso o la supervisione dell'apparecchio da parte di una persona responsabile della loro sicurezza.

**⚠17 ATTENZIONE:** I bambini devono essere sorvegliati per assicurarsi che non giochino con l'apparecchio.

**⚠18 ATTENZIONE:** Non mettere in funzione l'idropulitrice prima di aver srotolato il tubo ad alta pressione.

**⚠19 ATTENZIONE:** Avvolgere e svolgere il tubo

avendo cura di non causare il ribaltamento dell'idropulitrice.

**⚠20 ATTENZIONE:** Quando si svolge o avvolge il tubo, la macchina deve essere spenta ed il tubo scarico dalla pressione (fuori servizio).

**⚠21 ATTENZIONE:** Rischio di esplosione. Non spruzzare liquidi infiammabili.

**⚠22 ATTENZIONE:** Per garantire la sicurezza della macchina, usare solo pezzi di ricambio originali presso il produttore o approvati dal fabbricante.

**⚠23 ATTENZIONE:** Non dirigere il getto verso se stessi oppure verso altre persone per pulire abiti o scarpe.

**⚠24 ATTENZIONE:** Non permettere che l'apparecchio venga usato da bambini o da personale non addestrato.

**⚠ATTENZIONE:** L'acqua che è passata attraverso i dispositivi antiriflusso è considerata non potabile.

**⚠XXATTENZIONE:** Scollegare l'apparecchio dalla rete elettrica, **staccando la spina dalla presa elettrica**, prima di effettuare qualsiasi intervento di manutenzione e pulizia.

**⚠XYATTENZIONE:** Prolunghe non adeguate possono essere pericolose.

**⚠XJ ATTENZIONE:** Se viene utilizzata una prolunga, la spina e la presa dovranno essere impermeabili all'acqua

## > **DISPOSITIVI DI SICUREZZA**

**⚠ATTENZIONE:** La pistola è dotata di un fermo di sicurezza. Ogni qualvolta si interrompe l'uso della macchina è importante azionare il fermo di sicurezza per evitare aperture accidentali.

- Dispositivi di sicurezza: pistola dotata di fermo di sicurezza, macchina dotata di protezione da sovraccarichi elettrici (CL. I), pompa dotata di valvola di by-pass o dispositivo di arresto.
- Il pulsante di sicurezza della pistola non serve al bloccaggio della leva durante il funzionamento, ma per evitarne aperture accidentali.

**⚠ATTENZIONE:** L'apparecchio è dotato di un dispositivo di protezione motore: in caso di intervento del dispositivo attendere qualche minuto o in alternativa scollegare e ricollegare l'apparecchio alla rete elettrica. In caso del ripetersi del problema o della mancata riaccensione, portare l'apparecchio presso il più vicino Centro Assistenza,

## > **STABILITÀ**

**⚠ATTENZIONE:** La macchina deve essere sempre mantenuta su una base orizzontale, in modo sicuro e stabile.

## **USO**

### > **DESCRIZIONE DELL'APPARECCHIO**

Vedere il "manuale delle istruzioni specifiche" fornito in dotazione.

### > **MONTAGGIO DELL'APPARECCHIO**

Vedere il "manuale delle istruzioni specifiche" fornito in dotazione.

### > **INSTALLAZIONE**

Vedere fig. **A**

### > **AVVIAMENTO**

Vedere fig. **B**

### > **LANCE ALTA PRESSIONE**

Vedere fig. **H**

### > **ASPIRAZIONE DETERGENTE**

Vedere sequenza fig. **E-F-G**

### > **TUBO ALTA PRESSIONE**

Vedere fig. **I**

### > **ALIMENTAZIONE IDRICA**

**Collegamento idrico**



**ATTENZIONE (simbolo):** apparecchio non adatto al collegamento alla rete dell'acqua potabile.

L'idropulitrice può essere collegata direttamente alla rete di distribuzione dell'acqua POTABILE solamente se nella tubazione di alimentazione è installato un dispositivo antiriflusso con svuotamento conforme alle normative vigenti. Assicurarsi che il tubo sia almeno Ø 13mm - 1/2 inch e che sia rinforzato.

**⚠ATTENZIONE:** L'acqua che è passata attraverso i dispositivi antiriflusso è considerata non potabile.

**⚠IMPORTANTE:** Aspirare solamente acqua

filtrata o pulita. Il rubinetto di prelievo acqua deve garantire una erogazione pari al doppio della portata massima della pompa.

- Portata minima: 15 l/ min.
- Temperatura massima dell'acqua in ingresso: 40°C
- Pressione massima dell'acqua in ingresso: 1Mpa

Collocare l'idropulitrice il più vicino possibile alla rete idrica di approvvigionamento.

La non osservanza delle suddette condizioni provoca gravi danni meccanici alla pompa nonché il decadimento della garanzia.

### Alimentazione dalla conduttura dell'acqua

- Collegare un tubo flessibile di alimentazione (non compreso nella fornitura) al raccordo per l'acqua dell'apparecchio ed all'alimentazione dell'acqua.
- Aprire il rubinetto.

### Alimentazione dell'acqua da un serbatoio aperto

- Svitare il raccordo per l'alimentazione dell'acqua.
- Avvitare il tubo di aspirazione con filtro (non compreso nella fornitura) al raccordo per l'acqua dell'apparecchio.
- Immergere il filtro nel serbatoio.
- Sfiatare l'apparecchio prima dell'uso.
- Svitare il tubo flessibile ad alta pressione dal raccordo dell'alta pressione dell'apparecchio.
- Accendere l'apparecchio e farlo funzionare finché l'acqua esce priva di bolle dal raccordo ad alta pressione.
- Spegnerne l'apparecchio e riavvitare il tubo flessibile ad alta pressione.

### > **ALIMENTAZIONE ELETTRICA**

- Il collegamento elettrico dell'apparecchio deve essere conforme alla norma IEC 60364-1.

**⚠IMPORTANTE** Prima di collegare l'apparecchio, accertarsi che i dati di targa siano corrispondenti a quelli della rete elettrica e che la presa sia protetta con un interruttore magnetotermico differenziale "SALVAVITA" con sensibilità di intervento inferiore a 0,03 A - 30ms.

- In casi di incompatibilità tra la presa e la spina dell'apparecchio, fare sostituire la presa con altra di tipo adatto da personale professionalmente

qualificato.

- Non utilizzare l'apparecchio in caso di temperatura ambiente inferiore a 0°C, se esso è equipaggiato con cavo in PVC (H VV-F).

**△XY ATTENZIONE:** Prolunghe non adeguate possono essere pericolose.

**△XJ ATTENZIONE:** Se viene utilizzata una prolunga, la spina e la presa dovranno essere impermeabili all'acqua e il cavo deve avere le dimensioni indicate nella tabella sottostante.

	<16 A	<25 A
<20 m	∅ 1,5 mm <sup>2</sup> 14 AWG	∅ 2,5 mm <sup>2</sup> 12 AWG
20 m - 50 m	∅ 2,5 mm <sup>2</sup> 12 AWG	∅ 4,0 mm <sup>2</sup> 10 AWG

**A.S.S.** AUTOMATIC STOP SYSTEM (se presente)

**⚠️ IMPORTANTE:** (Automatic Stop System), il quale provvede a spegnere l'idropulitrice durante la fase di by-pass. Per avviare l'idropulitrice è perciò necessario posizionare l'interruttore su (I) "ON" quindi premere la leva della pistola, l'A.S.S. provvederà ad avviare l'apparecchio rispegnendolo automaticamente qualora venga rilasciata la leva. Si consiglia perciò di inserire la sicura posta sulla leva della pistola ogni qualvolta si fermi la macchina, per evitare accensioni accidentali.

- Spontanei avviamenti della macchina senza intervenire sulla pistola sono imputabili a fenomeni quali bolle d'aria nell'acqua o altro e non a difettosità del prodotto.
- Non lasciare la macchina in stand-by senza sorveglianza per più di 5 minuti. In caso contrario è necessario, per la protezione della macchina, riportare l'interruttore in posizione (O) "OFF".
- Verificare che l'accoppiamento del tubo alta pressione con la macchina e con la pistola in dotazione sia correttamente eseguito, vale a dire senza perdita d'acqua.

## > FINE LAVORO

Vedere fig. **C**

## CURA E MANUTENZIONE

Vedere fig. **D**

L'apparecchio non richiede manutenzione.

**△XX ATTENZIONE:** Scollegare l'apparecchio dalla rete elettrica, **staccando la spina dalla presa elettrica**, prima di effettuare qualsiasi intervento di manutenzione e pulizia.

**△ ATTENZIONE:** Non spruzzare la macchina con acqua e non usare detergenti o solventi aggressivi. La macchina si potrebbe danneggiare.

- Pulire la parte esterna della macchina con uno straccio asciutto.

## > STOCCAGGIO

Vedere fig. **D**

- Spostare l'apparecchio solo afferrando la maniglia di trasporto
- Conservare l'apparecchio e gli accessori in un luogo asciutto e sicuro, fuori dalla portata dei bambini.

## RIMEDI IN CASO DI MALFUNZIONAMENTO

### L'apparecchio non funziona

- Controllare la tensione di rete.
- Accertare eventuali danni al cavo di alimentazione.

### L'apparecchio non va in pressione

- Sfiatare l'apparecchio: fare funzionare la pompa senza il tubo ad alta pressione, finché l'acqua esce senza bolle dall'uscita dell'alta pressione. Riattaccare poi il tubo ad alta pressione.
- Pulire il filtro nell'attacco dell'acqua.
- Pulire il filtro nell'attacco del tubo alta pressione (se presente).
- Controllare la quantità di alimentazione dell'acqua.
- Accertare la tenuta o eventuali intasamenti in tutti i tubi di alimentazione della pompa.

Forti oscillazioni di pressione

- Pulite l'ugello ad alta pressione. Con uno spillo, togliete la sporcizia dal foro dell'ugello e lavatelo dalla parte anteriore con acqua.

#### La pompa perde

- Sono ammesse fino a 10 gocce al minuto. In caso di perdita maggiore rivolgersi al servizio assistenza autorizzato.

#### Ricambi

- Utilizzare esclusivamente ricambi originali oppure ricambi approvati dal costruttore.

---

## **CONDIZIONI DI GARANZIA**

Tutti i nostri apparecchi sono stati sottoposti ad accurati collaudi e sono coperti da garanzia da difetti di fabbricazione in conformità alle normative vigenti applicabili nei vari Paesi.

La garanzia decorre dalla data di acquisto.

Sono esclusi dalla garanzia: le parti soggette a normale usura, le parti in gomma, spazzole di carbone, i filtri, gli accessori e gli optional; i danni accidentali, per trasporto, per incuria o inadeguato trattamento, per uso ed installazione errati o impropri.

La garanzia non contempla la pulizia degli organi funzionanti, delle incrostazioni, dei filtri e ugelli in genere.

La macchina è destinata esclusivamente ad un uso hobbystico e NON PROFESSIONALE:

La garanzia non copre l'uso diverso da quello privato.

---

## **SMALTIMENTO**



Quale proprietario di un apparecchio elettrico o elettronico, la legge (conformemente alla direttiva UE

2002/96/CE del 27 gennaio 2003) le vieta di smaltire questo prodotto o i suoi accessori elettrici / elettronici come rifiuto domestico solido urbano e le impone invece di smaltirlo negli appositi centri di raccolta.

E' possibile smaltire il prodotto direttamente dal distributore mediante l'acquisto di un prodotto nuovo, equivalente a quello da smaltire

INDEX	pag.
General information	7
Symbols	7
Safety precautions	7
Usage	9
Care and maintenance	11
Troubleshooting	11
Warranty conditions	11
Disposal	11
<b>Pictures</b>	120-123

## GENERAL INFORMATION

### > INTENDED USE

- The appliance can be used for washing surfaces outdoors, whenever pressurised water is required to remove dirt.
- With special optional accessories, it can be used for foaming and sandingblasting, and for washing with a rotary brush for application to the gun.
- This appliance's performance and userfriendliness make it suitable for NON PROFESSIONAL use.

### > TECHNICAL DATA

(see technical data plate)

## SYMBOLS



**CAUTION!** It is important to be careful of the following items.



**IMPORTANT**



**LOCKED**



**OPEN**



**IF PRESENT**



**Double insulated (IF PRESENT):** supplementary insulation is applied to the basic insulation to protect against electric shock in the event of failure of the basic insulation.

## SAFETY PRECAUTIONS

### > WARNINGS

**⚠ 01WARNING:** This appliance is for outdoor use only.

**⚠ 02WARNING:** Always disconnect the electricity and water supplies on completion of every job.

**⚠ 03WARNING:** Do not use the machine if a supply cord or important parts of the machine are damaged, e.g. safety devices, high pressure hoses, trigger gun.

**⚠ 04WARNING:** This appliance has been designed for use with the detergent provided or the detergent specified by the manufacturer, such as a neutral shampoo based on biodegradable anionic surface active detergents. The use of other detergents or chemicals may put the appliance's safety at risk.

**⚠ 05a WARNING:** Do not use the machine within range of persons unless they wear protective clothing.

**05b** - Do not allow other people or animals within a range of 5m when operating the machine.

**05c** - Always wear suitable protective clothing in order to protect yourself against ricocheting parts.

**05d** - Do not touch the plug and the appliance with wet hands or when barefoot.

**05e** - Wear safety goggles and non-slip rubber footwear.

**⚠ 06WARNING:** Do not direct the nozzle toward mechanical parts containing lubricant grease, as the grease will dissolve and spread over the surrounding ground. Vehicle tyres/tyre valves may only be cleaned from a minimum distance of 30 cm, otherwise the vehicle tyre/tyre valve could be damaged by the high-pressure jet. The first indication of this is a discoloration of the tyre. Damaged vehicle tyres/tyre valves can be deadly dangerous.

**⚠ 07WARNING:** High pressure jets can be dangerous if subject to misuse. The jet must not be directed at persons, animal, live electrical equipment or the machine itself.

⚠ **08WARNING:** High pressure hoses, fittings and couplings are important for the safety of the machine. Use only hoses, fittings and couplings recommended by the manufacturer. (it is extremely important to protect these components against damage by avoiding their improper use and protecting them against bending, knocks and scratches).

⚠ **09WARNING:** Appliances not equipped with A.S.S. – Automatic Stop System: must not be left in operation for more than 2 minutes with the gun released. The recycled water heats up considerably, seriously damaging the pump.

⚠ **A.S.S. AUTOMATIC STOP SYSTEM 10 WARNING:** Appliances equipped with A.S.S. – Automatic Stop System: these appliances should not be left in standby for more than 5 minutes.

⚠ **11WARNING:** Switch the appliance off completely (master switch on (0)OFF) whenever it is left unattended.

⚠ **12WARNING:** Every machine is tested in its operating conditions, so it is normal for a few drops of water to be left inside it.

⚠ **13WARNING:** Take care not damage the electric cable. If the supply cord is damaged, it must be replaced by the manufacturer, its service agent or similarly qualified persons in order to avoid a hazard

⚠ **13b WARNING:** The power cord should not be used to pull or lift the machine.

⚠ **14WARNING:** Appliance with fluid under pressure. Keep a firm hold on the gun and be prepared to take the kickback pressure. Only use the high pressure nozzle provided with the appliance.

⚠ **16WARNING:** This appliance is not intended for use by persons (including children) with reduced physical, sensory or mental capabilities, or lack of experience and knowledge, unless they have been given supervision or instruction concerning use of the appliance by a person responsible for their safety.

⚠ **17WARNING:** Children should be supervised to ensure that they do not play with the appliance.

⚠ **18WARNING:** Never start the high-pressure cleaner without first completely unwinding

the high-pressure hose.

⚠ **19WARNING:** When winding and unwinding the pipe take care not to cause the high-pressure cleaner to overturn.

⚠ **20WARNING:** Before unwinding or winding the hose, switch the machine off and release the pressure in the hose itself (switching off).

⚠ **21WARNING:** Risk of explosion — Do not spray flammable liquids.

⚠ **22WARNING:** To ensure machine safety, use only original spare parts from the manufacturer or approved by the manufacturer.

⚠ **23WARNING:** Do not direct the jet against yourself or others in order to clean clothes or foot-wear.

⚠ **24WARNING:** High pressure cleaners shall not be used by children or untrained personnel.

⚠ **WARNING:** Water that has flown through backflow preventers is considered to be non-potable.

⚠ **XX WARNING:** the machine shall be disconnected from its power source, by removing the plug from the socket-outlet, during cleaning or maintenance and when replacing spare parts

⚠ **XJ WARNING:** If an extension cord is used, the plug and socket must be of watertight construction.

⚠ **XY WARNING:** Inadequate extension cords can be dangerous.

#### > SAFETY DEVICE

⚠ **WARNING:** the gun is fitted with a safety catch. Whenever use of the machine is interrupted it is important to operate the safety catch to prevent accidental activation of the jet.

- Safety features: gun equipped with safety locking device, appliance equipped with (Class I) overload cutout, pump equipped with by-pass valve or shutdown device.
- The safety button on the gun is not there to lock the lever during operation, but to prevent its accidental operation.

⚠ **WARNING:** The appliance is equipped with a motor protection device: in case of device intervention, wait some minutes or, in alternative, disconnect and re-connect



the product to the electric system. In case this problem repeats again or if the product does not start again, take the product to the nearest After Sales Service Point

### > **STABILITY**

**⚠ WARNING:** The machine must be always kept on horizontal bases, in a safe and stable way.

## **USAGE**

### > **DESCRIPTION OF THE MACHINE**

See the specific instructions manual provided.

### > **ASSEMBLY INSTRUCTIONS**

See the specific instructions manual provided.

### > **PUT INTO SERVICE**

See fig. **A**

### > **STARTING UP**

See fig. **B**

### > **HIGH PRESSURE LANCE**

See fig. **F**

### > **DETERGENT SUCTION**

See fig. **E**, **F**, **G**

### > **HIGH PRESSURE HOSE**

See fig. **I**

### > **WATER SUPPLY**

Water supply collection

#### Water supply from the water main

- Connect a supply hose (not included) to the water inlet of the unit and to the water supply.
- Open the water supply.



**WARNING:** (symbol) machine not suitable for connection to the potable water mains.

The cleaner can only be connected to the water mains if the water mains is separated by a backflow preventer. Make sure that the hose is at least Ø 13mm-1/2 inch and that it is reinforced.

**⚠ WARNING:** Water that has flown through backflow preventers is considered to be nonpotable.

**⚠ IMPORTANT:** Only clean or filtered water should be used for intake. The delivery of the water intake tap should be equal to the double of the maximum pump range.

- Minimum delivery rate: 15 l/ min.
  - Maximum intake water temperature: 40°C
  - Max inlet water pressure: 1Mpa
- Place the cleaner as close to the water supply system as possible.

#### Water supply from an open container

- Unscrew the coupling part for the water inlet.
- Screw the suction hose with filter (not included) onto the water connection of the unit.
- Hang the filter in the container.
- Vent the unit before operation.
- Unscrew the high-pressure line at the high-pressure outlet of the unit.
- Switch on the unit and let it run until water free of bubbles emerges at the high-pressure outlet.
- Switch off the unit and screw on the high-pressure hose again.

Failure to comply with the above conditions causes serious mechanical damage to the pump and the loss of warranty cover.

### > **ELECTRICITY SUPPLY**

- The appliance's electrical connection must comply with the IEC 60364-1 standard.

**⚠ IMPORTANT:** Before connecting the appliance, make sure that the nameplate data are the same as those of the electrical mains and that the socket is protected by a differential security breaker with tripping sensitivity below 0.03 A - 30 ms.

- If the appliance's plug is not compatible with the socket, have the socket replaced with another of suitable type by professionally qualified staff.
- Never use the appliance in ambient temperatures below 0° C if it is equipped with a PVC (H VV-F) cable.

⚠ **XY WARNING:** Inadequate extension cords can be dangerous.

⚠ **XJ WARNING:** If an extension cord is used, the plug and socket must be of watertight construction.

Information for supply may also be obtained from the plug manufacturer.

	<16 A	<25 A
<20 m	∅ 1,5 mm <sup>2</sup> 14 AWG	∅ 2,5 mm <sup>2</sup> 12 AWG
20 m - 50 m	∅ 2,5 mm <sup>2</sup> 12 AWG	∅ 4,0 mm <sup>2</sup> 10 AWG

## > PLUG

HOW TO CONNECT THE CORD TO A U.K. PLUG:

🔧 **IMPORTANT** The wires in the mains lead are coloured in accordance with the following code:

Blue	Neutral
Brown	Live
Yellow/Green	Earth

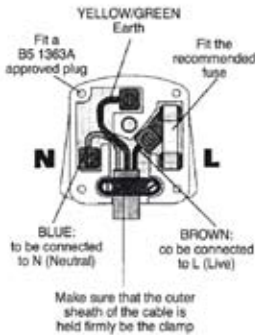

Please read the instructions given below before connecting the cord to a plug. If in doubt please consult a qualified electrician. As the colours of the wires in the mains lead of this appliance may not correspond with the coloured markings identifying the

terminals in your plug, proceed as follows:

The wires that is coloured Brown must be connected to the terminal which is marked with the letter L or coloured Red. The wire that is coloured Blue must be connected to the terminal which is marked with the letter N or coloured Black.

Safety points for rewirable or moulded plug:

The mains lead of this appliance may be already fitted with a BS1363 13A plug.

- If your socket outlet is not suitable for the plug, then the plug must be removed (cut off if it is a moulded on plug), the flexible cord insulation should be stripped back as

appropriate and a suitable 3 pin plug fitted.

⚠ **WARNING:** Dispose of a plug that has been cut from the power supply cord, as such a plug is hazardous if inserted in a live 13A socket outlet elsewhere in the house.

- Should the fuse need to be replaced an ASTA marked fuse, approved to BS1362, of the same rating must be used.
- Always replace the fuse cover after fitting a fuse. The plug must NOT be used if the cover is omitted or lost until a replacement is obtained.
- Make certain that only the correct fuse cover is used and fitted.
- For plugs with detachable fuse cover the replacement must be the same as the colour insert in the base of the plug, or as directed by the embossed wording on the base of the plug.
- If the detachable fuse cover is lost a replacement may be purchased from a Service Centre.

# A.S.S.

(if fitted)

🔧 **NOTE: ASS.** (Automatic Stop System), which stops the machine during the bypass phase. To start the water cleaner, it is therefore necessary to set the switch on position (I) "ON"; after that press the pistol trigger: the Automatic Stop System will start the machine and will stop it automatically when the trigger is released. It is advisable to put on the safety of the pistol trigger whenever the machine is stopped, in order to avoid unintentional starting.

- Any automatic start of the machine without pressing the gun trigger is attributable to air bubbles in the water or other similar phenomena which do not imply the existence of any defects in the machine.
- Do not leave the appliance unattended during the standby for more than 5 minutes. Contrarily, for the safety of the appliance it is necessary to re-turn the switch into the (0) OFF position.
- Please check that the coupling of the high pressure hose with the appliance and the gun supplied as standard equipment made

correctly, that is to say without any water leak.

### > **SWITCHING OFF**

See fig. **C**

## **CARE AND MAINTENANCE**

See fig. **D**

The unit is maintenance-free.

**△ XX WARNING:** the machine shall be disconnected from its power source, **by removing the plug from the socket-outlet**, during cleaning or maintenance

**△ WARNING:** Do not spray the appliance with water and do not use detergents or aggressive solvents. Machine could be damaged.

- Clean the exterior part of the machine with a dry cloth.

### > **STORAGE**

See fig. **D**

- Move the machine only by grasping the carrying handle
- Store the appliance and the accessories in a frost-safe room.

## **TROUBLESHOOTING**

### Appliance does not work

- Check whether the voltage shown on the rating plate corresponds to that of the power source.
- Check the connector cable for damage.

### Appliance does not reach operational pressure

- Vent the appliance: allow the pump to operate without the high-pressure hose until water appears at the high-pressure outlet without any more bubbles. Then reattach the high-pressure hose.
- Clean the strainer in the water connection.
- Clean the filter placed inside the hose coupling (if set)
- Check the inlet water flow rate.
- Check all inlet pipes to the pump for leaks or blockage.

### Strong pressure fluctuations

- Clean the high-pressure nozzle. Remove dirt from the nozzle hole with a needle and then rinse out with water from the front.

### Pump leaks

- 10 drops per minute are permissible. In the case of more serious leakage, you should contact the authorized customer service.

### Replacement parts

- Use only original spare parts or spare parts suggested by the manufacturer.

## **WARRANTY CONDITIONS**

All our machines are subjected to strict tests and are covered against manufacturing defects in accordance with applicable regulations. The warranty is effective from the date of purchase.

**The following are not included in the warranty:** - Parts subject to normal wear. - Rubber parts, charcoal, filters and the accessories and optional accessories. - Accidental damage, caused by transport, neglect or inadequate treatment, incorrect or improper use and installation failing - The warranty shall not cover any cleaning operations to which the operative components may be subjected, such as clogged nozzles and filter blocked due to limestones. This machine is intended to be used for domestic and hobby work: the warranty does not cover any other different kind of use.

## **DISPOSAL (WEEE)**

As the owner of electrical or electronic equipment, the law (in accordance with the EU Directive 2002/96/EC of 27 January 2003) prohibits you from disposing of this product or its electrical / electronic accessories as municipal solid waste and obliges you to make use of the appropriate waste collection facilities.

The product can be disposed of by returning it to the distributor when a new product is purchased. The new product must be equivalent to that being disposed of.



SOMMAIRE	pag.
Indications générales	12
Symboles	12
Sécurité Avertissements	12
Utilisation	14
Nettoyage et entretien	15
Problèmes et solutions	16
Conditions de garantie	16
Élimination	16
<b>Illustrations</b>	120-123

## INDICATIONS GÉNÉRALES

### > UTILISATION PRÉVUES

- L'appareil peut être utilisé pour le nettoyage de surfaces dans des milieux extérieurs tout les fois qu'on élimine la saleté par l'eau sous pression.
- En utilisant les accessoires on peut effectuer des travaux d'écumage, de sablage et des lavages avec brosse rotative à appliquer sur la pistolet.
- Les performances et la simplicité d'utilisation de l'appareil en permettent un usage NON PROFESSIONNEL.

### > DONNÉES TECHNIQUES

(voir plaque données techniques)

## SYMBOLES



**ATTENTION!** Redoublez d'attention pour des motifs de sécurité.



**IMPORTANT**



**FERMÉ**



**OUVERT**



**SI INCLUE**



**Double isolation** (si incluse): il s'agit d'une protection supplémentaire pour l'isolation électrique

## SÉCURITÉ

### > AVERTISSEMENTS

**⚠ 01ATTENTION:** Appareil ne devant être utilisé qu'en plein air.

**⚠ 02ATTENTION:** débrancher toujours l'alimentation électrique ainsi que le raccordement au réseau de distribution d'eau à la fin de chaque utilisation.

**⚠ 03ATTENTION:** Ne pas utiliser l'appareil si le câble électrique ou des parties importantes de l'appareil même sont détériorés (ex.: dispositifs de sécurité, tube haute pression, pistolet, etc.).

**⚠ 04ATTENTION:** Cet appareil a été conçu pour être utilisé avec le détergent fourni ou préconisé par le fabricant, type shampooing neutre à base de tensioactif biodégradables non ioniques. Le recours à d'autres détergents ou d'autres substances chimiques peut compromettre la sécurité de l'appareil.

**⚠ 05a ATTENTION:** Avant d'utiliser l'appareil s'assurer que toute personne se trouvant près de celui-ci portent des vêtements de protection, dans le cas contraire ne pas l'utiliser.

**05b** - pendant l'utilisation, éloigner toute personne ou animal situé dans un rayon de 5 m.

**05c** - travailler toujours avec des vêtements appropriés pour se protéger contre le rebond possible de matériau soulevé par le jet d'eau haute pression.

**05d** - Ne touchez pas la fiche électrique et cet appareil avec les mains mouillées et les pieds nus.

**05e** - Porter des lunettes de protection et des chaussures avec semelles en caoutchouc.

**⚠ 06ATTENTION:** Le jet de la lance ne doit pas être dirigé vers les parties mécaniques contenant de la graisse lubrifiante: dans le cas contraire la graisse sera dissoute et répandue sur le terrain. Les pneus et valves de gonflage ne doivent être nettoyés qu'en maintenant le jet à une distance de 30 cm minimum, sinon le pneu/la valve risque d'être endommagé(e) par le jet haute pression. Le premier symptôme est la décoloration des pneus. Tout pneu/toute valve de gonflage

détérioré(e) représente un danger de mort.



**07ATTENTION:** Les jets haute pression peuvent être dangereux s'ils ne sont pas correctement utilisés. Ne pas les diriger sur des personnes, des animaux, des appareils électriques branchés ou sur l'appareil lui-même

**08ATTENTION:** Les tubes flexibles, les accessoires et les raccords haute pression sont importants pour la sécurité de l'appareil. N'utiliser que des tubes flexibles, des accessoires et des raccords prescrits par le constructeur (il est extrêmement important de conserver ces composants intacts en évitant qu'ils ne soient utilisés de façon impropre et en les protégeant contre les plis, les chocs et les abrasions).

**09ATTENTION:** Appareils n'étant pas dotés de S.A.A. – Système d'Arrêt Automatique: ils ne doivent pas continuer de fonctionner plus de 2 minutes après que le pistolet a été relâché. L'eau recyclée augmente énormément sa température détériorant gravement la pompe.

**10ATTENTION:** Appareils dotés de S.A.A. – Système d'Arrêt Automatique: il est bon de ne pas les laisser en état d'attente pendant plus de 5 minutes.

**11ATTENTION:** Éteindre complètement l'appareil (interrupteur général sur (0)OFF) chaque fois qu'il est laissé sans surveillance.

**12ATTENTION:** Chaque machine est essayée dans ses conditions d'utilisation, il est donc normal que quelques gouttes d'eau soient présentes à l'intérieur.

**13ATTENTION:** Faire attention à ne pas endommager le câble électrique. Si le câble d'alimentation est endommagé, il doit être remplacé par le fabricant, son service après vente ou une personne de qualification similaire afin d'éviter un danger.

**13b ATTENTION:** Ne pas tirer ou soulever l'appareil en utilisant le câble électrique.

**14ATTENTION:** Appareil avec fluide sous pression. Saisissez fermement le pistolet afin de prévenir a force de réaction. Utilisez seulement la buse de haute pression faisant partie de l'équipement en dotation de l'appareil.

**16ATTENTION:** Cet appareil n'est pas prévu pour être utilisé par des personnes (enfants

compris) avec des capacités physiques, sensorielles ou mentales réduites, ou ayant un manque d'expérience et de connaissances sauf si elles ont été formées et sont encadrées par une personne responsable de leur sécurité pour l'utilisation de cet appareil.

**17ATTENTION:** Les enfants doivent être surveillés afin de s'assurer qu'ils ne jouent pas avec l'appareil.

**18ATTENTION:** Ne jamais mettre en marche le nettoyeur haute pression avant d'avoir complètement déroulé le tuyau pour haute pression.

**19ATTENTION:** Enrouler et dérouler le tuyau en faisant attention à ne pas renverser le nettoyeur hydrique sous pression.

**20ATTENTION:** En cas d'enroulement ou de déroulement du tuyau, la machine doit être à l'arrêt et le tuyau vide de pression (Fin de l'utilisation).

**21ATTENTION:** Risque d'explosion. Ne vaporiser pas de liquides inflammables.

**22ATTENTION:** Afin d'assurer la sécurité de l'appareil, utiliser uniquement des pièces détachées d'origine ou agréées par le fabricant.

**23ATTENTION:** Ne pas adresser le jet de l'appareil vers l'utilisateur même ou vers des autres personnes pour nettoyer vêtements ou chaussures

**24ATTENTION:** Ne pas permettre à des enfants ou à du personnel non formé d'utiliser l'appareil.

**ATTENTION:** L'eau qui passe par les dispositifs anti-refoulement est considérée eau non potable.

**XX ATTENTION:** débrancher toujours l'appareil de l'alimentation électrique, en enlevant la fiche de la prise électrique, avant d'effectuer chaque types de maintenance et de nettoyage.

**XY ATTENTION:** tous rallonges non conformes peuvent se révéler dangereuses.

**XJ ATTENTION:** en cas d'utilisation d'une rallonge, la fiche et la prise devront être imperméables à l'eau.

## > **DISPOSITIFS DE SÉCURITÉ:**

**ATTENTION:** Le pistolet est doté d'un arrêt de sécurité. À chaque interruption de l'utilisation de la machine, il est important d'ac-

tionner l'arrêt de sécurité pour éviter toute ouverture accidentelle.

- Dispositifs de sécurité: pistolet dotée d'un cran de sécurité, appareil équipé d'une protection contre les surcharges électriques (classe I), pompe équipée d'une soupape de dérivation ou d'un dispositif d'arrêt.
- Le bouton de sécurité du pistolet ne sert pas à bloquer le levier durant le fonctionnement mais à en éviter toute ouverture accidentelle.

**⚠ ATTENTION:** L'appareil est équipé avec un dispositif de protection moteur: en cas d'intervention du dispositif attendre quelques minutes ou déconnecter et raccorder l'appareil au réseau électrique. En cas de répétition du problème ou de manque de redémarrage, amener l'appareil au Service Apres Vente le plus proche.

### > **STABILITÉ**

**⚠ ATTENTION:** L'appareil doit être toujours maintenu en position horizontale, de façon sûr et ferme

## **UTILISATION**

### > **DESCRIPTION DU L'APPAREIL**

Voir le "manuel des instructions spécifique" fourni.

### > **MONTAGE DE L'APPAREIL**

Voir le "manuel des instructions spécifique" fourni.

### > **INSTALLATION**

Voir fig. **A**

### > **DEMARRAGE**

Voir fig. **B**

### > **LANCE HAUTE PRESSION**

Voir fig. **H**

### > **ASPIRATION DU DÉTERGENT**

Voir fig. **E-F-G**

### > **TUYAU HAUTE PRESSION**

Voir fig. **I**

### > **ALIMENTATION EN EAU**

Branchement hydrique



**ATTENTION (symbole):** l'appareil n'est pas indiqué pour la connection au réseau de l' eau potable.

Le nettoyeur ne peut être raccordé directement au réseau public de distribution de l'eau potable que si, dans la tuyauterie d'alimentation, se trouve un dispositif antireflux avec vidange conforme aux normes en vigueur.

S'assurer que le tuyau ait un diamètre d'au moins 13 mm et qu'il soit renforcé.

**⚠ ATTENTION:** L'eau qui passe par les dispositifs anti-refoulement est considérée eau non potable.

**🔧** Aspirer uniquement de l'eau filtrée ou propre. Le robinet de prélèvement de l'eaudoit garantir une arrivée correspondant au double du débit de la pompe.

- Débit minimal: 15 l/ min.
- Température maximale de l'eau à l'entrée: 40°C
- Pression maximale de l'entrée d'eau: 1Mpa

Placer le nettoyeur le plus près possible du réseau d'alimentation en eau.

Le non-respect des conditions susmentionnées provoque non seulement de graves détériorations mécaniques à la pompe mais aussi la déchéance de la garantie.

### > **ALIMENTATION EN EAU PAR UN ROBINET**

- A la prise d'eau de l'appareil, raccordez un flexible d'alimentation (non livré d'origine) et connectez-le à la source d'eau.
- Ouvrez le robinet d'eau.

### > **ALIMENTATION EN EAU À PARTIR D'UN RÉCIPIENT OUVERT**

- Dévissez le raccord d'arrivée d'eau.
- Raccordez le flexible d'aspiration à filtre (non livré d'origine) à la prise d'arrivée d'eau équipant l'appareil.

- Nettoyer le filtre dans place dans la prise du tuyau (si présente)
- Plongez le filtre dans le récipient et accrochez-le.
- Avant d'utilisez l'appareil, dégazez-le.
  - De la prise haute pression de l'appareil, dévissez la conduite haute pression.
  - Allumez l'appareil et laissez-le marcher jusqu'à ce que l'eau sorte sans bulles par la prise haute pression.
  - Eteignez l'appareil puis revissez le flexible haute pression.

### > ALIMENTATION ÉLECTRIQUE

- Le branchement électrique de l'appareil doit être conforme à la norme IEC 60364-1.

 Avant de brancher l'appareil, s'assurer que les données de la plaque correspondent aux données du réseau électrique et que la prise est protégée par un interrupteur magnétothermique différentiel "disjoncteur" ayant une sensibilité d'intervention inférieure à 0,03 A – 30 ms.

- En cas d'incompatibilité entre la prise et la fiche de l'appareil, remplacer la prise par une autre de même type. Cette opération doit être effectuée par du personnel professionnellement qualifié.

- Ne pas utiliser l'appareil en cas de température ambiante inférieure à 0°C, si celui-ci est doté d'un câble en PVC (H VV-F).

**⚠ATTENTION XY:** tous rallonges non conformes peuvent se révéler dangereuses.

**⚠ATTENTION XJ:** En cas d'utilisation d'une rallonge, la fiche et la prise devront être imperméables à l'eau.

Le câble doit présenter les dimensions indiquées dans le tableau ci-dessous.

	<16 A	<25 A
<20 m	ø 1,5 mm <sup>2</sup> 14 AWG	ø 2,5 mm <sup>2</sup> 12 AWG
20 m - 50 m	ø 2,5 mm <sup>2</sup> 12 AWG	ø 4,0 mm <sup>2</sup> 10 AWG

démarrer le nettoyeur il faut donc positionner l'interrupteur sur (I) "ON" et appuyer sur le levier du pistolet: de cette façon le A.S.S. fait démarrer la machine et l'arrête automatiquement si le levier est relâché. Afin d'éviter tout démarrage accidentel du nettoyeur, il est conseillé d'insérer le cran d'arrêt qui se trouve sur le levier du pistolet, à chaque fois que l'on arrête la machine.

• **Tout démarrage spontané pouvant intervenir sans qu'on agisse sur le pistolet doit être attribué à des phénomènes tels que des bulles d'air dans l'eau ou autres et n'implique aucun défaut de la machine.**

• **Ne laissez l'appareil en fonction sans surveillance pour plus de 5 minutes. Afin de mieux le protéger, arrêtez l'appareil en appuyant sur le bouton (0)OFF.**

• **Assurez-vous que le branchement du flexible avec l'appareil et avec le pistolet soit effectué correctement, sans qu'il y ait fuite d'eau.**

### > ARRÊT OFF

Voir fig. 

## NETTOYAGE ET ENTRETIEN

L'appareil n'exige aucun entretien particulier.

**⚠XXATTENTION:** débrancher toujours l'appareil de l'alimentation électrique, en enlevant la fiche de la prise électrique, avant d'effectuer chaque types de maintenance et de nettoyage.

**⚠ATTENTION:** ne pas vaporiser l'appareil avec eau et ne pas utiliser détergents ou solvants agressifs à fin de ne pas endommager l'appareil.

- Nettoyer la parte extérieure de l'appareil avec un chiffon sec

### > STOCKAGE

- Déplacer l' appareil seulement en utilisant la poigne de transport propre.
- Garder l'appareil et les accessoires dans un endroit sec et sure, hors des enfants

**A.S.S.**  
AUTOMATIC STOP SYSTEM

(si incluse)

 A.S.S. (Automatic Stop System) qui arrête la machine pendant la phase di by-pass. Pour



## PROBLÈMES ET SOLUTIONS

### L'appareil ne fonctionne pas

- Vérifier le branchement.
- Vérifier que le câble ne soit pas endommagé.

### La pression de l'appareil est quasi nulle

- Éviter l'appareil : faire fonctionner la pompe sans le tuyau haute pression, jusqu'à ce que l'eau sorte sans faire de bulles de la sortie haute pression. Replacer le tuyau haute pression.
- Nettoyer le filtre situé dans le branchement pour l'eau.
- Vérifier la quantité d'alimentation en eau.
- Vérifier l'étanchéité et nettoyer d'éventuelles obstructions dans tous les tuyaux d'alimentation de la pompe.

### Écarts de pression importants

- Nettoyer le gicleur haute pression. A l'aide d'une épingle, ôtez toute la saleté qui obstrue le trou du gicleur et nettoyez-le à l'eau depuis la partie avant.

### La pompe fuit

- Elle supporte 10 gouttes/minute. En cas de fuite supérieure, contactez le service d'assistance agréé.

### Pièces détachées

- Utiliser seulement les pièces détachées recommandées ou indiqués par le constructeur.

de résidus calcaires.

La machine n'est PAS destinée à une utilisation PROFESSIONNELLE mais privée: la garantie ne couvre pas les utilisations autres que celles privées.

## ÉLIMINATION



En tant que propriétaire d'un appareil électrique ou électronique, la loi (conformément à la directive UE 2002/96/CE du 27 janvier 2003) vous défend d'éliminer ce produit ou ses accessoires électriques/électroniques comme un déchet domestique solide urbain et vous impose au contraire de l'éliminer dans les centres de collecte prévus à cet effet. On peut éliminer le produit directement du distributeur moyennant l'achat d'un nouveau produit, équivalent à celui que l'on doit éliminer.

## CONDITIONS DE GARANTIE

Tous nos appareils ont été soumis à de nombreux essais et sont sous garantie pour tous les défauts de fabrication conformément aux normes en vigueur. La garantie s'applique à partir de la date d'achat du produit.

**Sont exclus de la garantie:** Les parties sujettes à normale usure; Les composants en gomme, les balais de charbons, les filtres, les accessoires et les accessoires sont en option. - Les dommages accidentels dus au transport, à négligence et à une utilisation incorrecte, provoqués par une mise en place impropre ou incorrect. - La garantie n'envisage pas le nettoyage des organes de fonctionnement, des filtres et buses obstrués des incrustations, es bloquées à cause



INHALTSVERZEICHNIS	Seite
Enleitung	17
Symbole	17
Sicherheit	17
Bedienung	19
Pflege und Wartung	20
Abhilfen bei Betriebsstörungen	20
Garantiebedingungen	21
Entsorgung	21
Abbildung	120-123

## ENLEITUNG

### > BESTIMMUNGSGEMÄSSER GEBRAUCH

- Das Gerät kann für das Waschen von Oberflächen in Außenräumen verwendet werden, wenn unter Druck stehendes Wasser zur Schmutzbeseitigung benötigt wird.
- Mit den entsprechenden Zubehörteilen kann Schaum aufgetragen, sandgestrahlt oder mit einer rotierenden Bürste, die auf die Pistole aufgesetzt wird, gewaschen werden.
- Die Leistungen und die Einfachheit der Benutzung des Gerätes entsprechen einer NICHT PROFESSIONELLEN Verwendung.

### > TECHNISCHE DATEN (siehe das Typenschild)

## SYMBOL



**ACHTUNG!** Wichtiger Hinweis, der aus Sicherheitsgründen zu beachten ist.



**WICHTIG**



**VERRIEGELT**



**OFFEN**



**WENN VORHANDEN**  
(siehe Verpackung)



**Doppelisolierung (WENN VORHANDEN):** sie ist einen zusätzlichen Schutz der elektrischen Isolierung dieses Produkt verlangt keine Erdung.

## SICHERHEIT

### > WARNHINWEISE

**⚠01 ACHTUNG:** Gerät darf nur im Freien benutzt werden.

**⚠02 ACHTUNG:** Nach Beendigung jeder Arbeit Strom- und Wasserversorgung immer absperren.

**⚠03 ACHTUNG:** Das Gerät nicht benutzen, wenn das Stromkabel oder wichtige Geräteteile beschädigt sind, z.B. Sicherheitsvorrichtungen, Hochdruckschlauch der Pistole usw.

**⚠04 ACHTUNG:** Dieses Gerät wurde für den Einsatz mit dem vom Hersteller beigestellten oder vorgeschriebenen Reinigungsmittel (Typ neutrales Reinigungs-Shampoo auf der Basis biologisch abbaubarer anionischer Tenside) entwickelt. Die Verwendung anderer Reinigungsmitteln oder chemischer Substanzen kann die Sicherheit des Gerätes beeinträchtigen.

**⚠ACHTUNG:** 05a- Das Gerät nicht in der Nähe von Personen benutzen, es sei denn, sie tragen Schutzkleidung.

05b- Das Geräte nicht verwenden wenn sich andere Personen oder Tier in Reichweite (5 M.) befinden;

05c-Benutzen Sie das Gerate immer mit entsprechender Kleidung, um sich von dem Material aus dem Jet-Hochdruckreiniger entfernt schützen.

05d- Berühren Sie nicht das Gerät und Stecker mit nassen Händen und nackten Füßen.

05e- Es wird empfohlen einen Schutzbrille und Schuhsohle in Gummi zu tragen

**⚠06 ACHTUNG:** Bei der Reinigung von Fahrzeugen darf der Strahl nicht direkt auf Achslager gerichtet werden, da sonst das Fett ausgewaschen wird. Fahrzeugreifen/Reifenventile dürfen nur mit einem Mindestabstand von 30 cm gereinigt werden, sonst kann der Fahrzeugreifen/ Reifenventil durch den Hochdruckstrahl beschädigt werden. Erstes Anzeichen hierfür ist eine Verfärbung des Reifens. Beschädigte Fahrzeugreifen/Reifenventile sind lebensgefährlich.



**⚠07ACHTUNG:**

Hochdruckwasserstrahlen können gefährlich sein, wenn sie auf unangebrachte Weise benutzt werden. Der Strahl darf nicht auf Personen, Tiere, eingeschaltete Elektrogeräte oder das Gerät selbst gerichtet werden.

**△08 ACHTUNG:** Die Hochdruckschläuche, Zubehörteile und Anschlüsse sind wichtig für die Sicherheit des Gerätes. Benutzen Sie nur die vom Hersteller vorgeschriebenen Schläuche, Zubehörteile und Anschlüsse (es ist äußerst wichtig, dass diese Teile unversehrt bleiben, daher eine unangebrachte Verwendung vermeiden und sie vor Knicken, Stößen und Abschürfungen schützen).

**△09 ACHTUNG:** Geräte ohne A.S.S. – Automatic Stop System: sie dürfen nicht länger als 2 Minuten mit freigegebener Pistole laufen. Die Temperatur des in den Kreislauf zurückgeführten Wassers wird beträchtlich erhöht und fügt der Pumpe ernsthafte Schäden zu.

**△ A.S.S. AUTOMATIC STOP SYSTEM 10ACHTUNG:** Geräte mit A.S.S. – Automatic Stop System: man sollte sie nicht länger als 5 Minuten in Stand-By-Modus belassen.

**△11 ACHTUNG:** Das Gerät jedes Mal völlig ausschalten (Hauptschalter in Position (0)OFF), wenn es unbeaufsichtigt bleibt.

**△12 ACHTUNG:** Jede Maschine wird einer Endkontrolle unter Benutzungsbedingungen unterzogen, daher ist es normal, dass sich in ihrem Innern noch ein paar Wassertropfen befinden.

**△13 ACHTUNG:** Darauf achten, dass das Stromkabel nicht beschädigt wird. Beschädigte Anschlussleitung unverzüglich durch autorisierten Kundendienst/ Elektro-Fachkraft austauschen lassen.

**△13b ACHTUNG:** Niemals das Gerät an der Anschlußleitung ziehen oder hochheben.

**△14 ACHTUNG:** Die Maschine enthält unter Druck stehende Flüssigkeiten. Die Spritzpistole gut festhalten, um der Reaktionskraft vorzubeugen. Nur die der Maschine beige stellte Hochdruckdüse verwenden.

**△16 ACHTUNG:** Dieses Gerät ist nicht für die Nutzung durch Personen (einschließlich Kinder) mit stark reduzierten physischen, sensorischen oder geistigen Fähigkeiten oder Mangel an Erfahrung und Wissen, es sei denn, sie Überwachung oder Belehrung über die Verwendung des Geräts durch eine verantwortliche Person für Ihre Sicherheit gegeben wurden.

**△17 ACHTUNG:** Die Kinder sollten beaufsichtigt werden, um sicherzustellen, dass sie nicht mit dem Gerät spielen.

**△18 ACHTUNG:** Nehmen Sieden Hochdruckreiniger erst in Betrieb, wenn der Hochdruckschlauch vollkommen ausgerollt ist.

**△19 ACHTUNG:** Beim Auf- und Abwickeln

des Schlauches darauf achten, dass der Hochdruckreiniger nicht umkippt.

**△20 ACHTUNG:** Beim Auf- und Abwickeln des Schlauches muss die Maschine ausgeschaltet und das Rohr druckentlastet sein (betrieb Beenden).

**△21 ACHTUNG:** Explosionsgefahr. Sprühen Sie keine brennbaren Flüssigkeiten..

**△22 ACHTUNG:** Die Maschinensicherheit zu gewährleisten, verwenden Sie nur Original-Ersatzteile vom Hersteller oder vom Hersteller zugelassen.

**△23 ACHTUNG:** Den Strahl nicht auf sich selbst oder andere Personen richten, um Schuhe oder Kleider zu reinigen.

**△24 ACHTUNG:** Nicht zulassen, dass das Gerät von Kindern oder ungeschultem Personal benutzt wird.

**△ACHTUNG:** Das Wasser, das durch Rückfussverhinderer geflogen wird als nicht trinkbar ist.

**△XXACHTUNG!** Das Gerät vom Stromnetz bei Loesen des Steckers von der Steckdose abtrennen, bevor Reinigungsarbeiten durchgeführt werden.

**△XYACHTUNG:** Ungeeignete Verlängerungen können gefährlich sein.

**△XJACHTUNG:** Bei Verwendung eines Verlängerungskabels müssen Steckdose und Stecker gegen Spritzwasser geschützt sein.

## > SICHERHEITSEINRICHTUNGEN

**△ACHTUNG:** Die Pistole ist mit einer Sicherheitssperre ausgerüstet. Es ist wichtig, dass Sie jedes Mal, wenn die Benutzung des Gerätes unterbrochen wird, diese Sicherheitssperre betätigen, um ein zufälliges Öffnen zu verhindern.

- Sicherheitsvorrichtungen: Spritzpistole mit Sicherheitssperre, Maschine mit Schutz gegen elektrische Überlastung (KL. 1), Pumpe mit By-Pass-Ventil oder Stopp-Vorrichtung.

- Die Sicherheitstaste an der Pistole dient nicht zur Sperrung des Hebels während der Arbeit, sondern damit sie sich nicht zufällig öffnet.

**△ACHTUNG:** Das Gerät ist mit einem Motorschutz ausgestattet: Im Falle eines Gerät Intervention, warten Sie einige Minuten oder alternativ, trennen Sie Und wieder anschließen

Sie, das Produkt an das Elektrische Netz. Wenn das Problem weiterhin besteht, schicken Sie das Geräete an unsere Kundendienst.

## > **STABILITÄT**

**⚠️ ACHTUNG:** Das Gerät darf nicht auf Halterungen, Sockeln oder ähnlichen Unterlagen aber auf Horizontalfläche, stetig und sicher gestellt werden.

# **BEDIENUNG**

## > **BESCHREIBUNG DES GERÄTS**

· Siehe besonderen beiliegenden Bedienungsanleitung.

## > **MONTAGE**

Siehe besonderen beiliegenden Bedienungsanleitung.

## > **INSTALLATION**

Siehe Abb. **A**

## > **IMBETRIEBNAHME**

Siehe Abb. **B**

## > **HOCHDRUCKKLANZEN**

Siehe Abb. **H**

## > **ANSAUGEN DES REINIGUNGSMITTELS**

Siehe Abb. **E-F-G**

## > **HOCHDRUCKSCHLAUCH**

Siehe Abb. **I**

## > **WASSERVERSORGUNG**

### **Wasseranschluß**



**⚠️ ACHTUNG! (Symbol)** Durch einen Rückflussverhinderer geflossenes Wasser ist nicht trinkbar.

Der direkte Anschluss des Hochdruckreinigers an die Trinkwasserleitung ist nur dann zulässig, wenn in der Zuleitung eine vorschriftsmäßige Schutzvorrichtung gegen Rückfluss mit Ablauf installiert ist. Der Schlauchdurchmesser muss mindestens Ø 13mm - 1/2 inch betragen; der Schlauch selbst muss verstärkt sein.

**⚠️ ACHTUNG:** Das Wasser, das durch Rückflussverhinderer geflogen wird als nicht trinkbar ist.

**👉 WICHTIG** Nur gefiltertes oder sauberes Wasser ansaugen. Der Wasserhahn muss mindestens eine der Förderleistung der Pumpe zweifach Wassermenge liefern.

- Minstdurchfluss: 15 l/ min.
- Max. Wassertemperatur am Einfluss: 40°C
- Max. Eingangsdruck: 1Mpa

Den Hochdruckreiniger so nahe wie möglich am Wassernetzanschluss aufstellen.

Das Nichtbeachten dieser Bedingungen verursacht ernsthafte mechanische Schäden an der Pumpe sowie den Verfall der Garantieansprüche.

### Wasserversorgung aus der Wasserleitung

- Einen Zulaufschlauch (nicht im Lieferumfang) am Wasseranschluß des Gerätes und am Wasserzulauf anschließen.
- Wasserzulauf öffnen.

### Wasserversorgung aus offenem Behälter

- Kupplungsteil für Wasser.
- Saugschlauch mit Filter (nicht im Lieferumfang) am Wasseranschluß des Gerätes anschrauben.
- Filter in den Behälter hängen.
- Gerät vor dem Betrieb entlüften.
  - Hochdruckleitung am Hochdruckanschluß des Gerätes abschrauben.
  - Geräte einschalten und solange laufen lassen, bis das Wasser blasenfrei am Hochdruckanschluß.
  - Gerät ausschalten und Hochdruckschlauch wieder anschrauben.

## > **STROMVERSORGUNG**

- Der elektrische Anschluss des Gerätes muss der Norm IEC 60364-1 entsprechen.

**👉 WICHTIG** Bevor Sie das Gerät anschließen, vergewissern Sie sich, dass die Angaben auf dem Typenschild denen des Stromnetzes entsprechen und dass die Steckdose durch einen Fehlerstromschutzschalter mit einer Ansprechempfindlichkeit unter 0,03 A - 30ms abgesichert ist.

- Passen Steckdose und Gerätestecker nicht zusammen, lassen Sie die Steckdose von geschultem Fachpersonal durch eine andere, passende ersetzen.
- Das Gerät nicht bei Temperaturen unter 0°C benutzen, wenn es mit einem Schlauch aus PVC (H VV-F) ausgerüstet ist.

**⚠️ XY ACHTUNG:** Ungeeignete Verlängerungen können gefährlich sein.

**⚠️ XJ ACHTUNG:** Bei Verwendung eines Verlängerungskabels müssen Steckdose und Stecker gegen Spritzwasser geschützt sein.

Das Kabel muss die in der untenstehenden Tabelle aufgeführten Abmessungen haben

	<16 A	<25 A
<20 m	ø 1,5 mm <sup>2</sup> 14 AWG	ø 2,5 mm <sup>2</sup> 12 AWG
20 m - 50 m	ø 2,5 mm <sup>2</sup> 12 AWG	ø 4,0 mm <sup>2</sup> 10 AWG

## **A.S.S.** (falls vorhanden)

- WICHTIG** A.S.S. (Automatic Stop System) das die Maschine während der Bypass-Phase abstellt. Um die Maschine zu starten, positionieren Sie den Schalter auf (I) "ON"; dann drücken Sie den Pistolenzug; das A.S.S. setzt die Maschine in Betrieb und stellt sie automatisch ab, wenn der Abzug losgelassen wird. Es ist deshalb ratsam, die Pistole durch die am Abzug angebrachte Vorrichtung zu sichern, jedesmal wenn die Maschine abgestellt wird, um unabsichtliche Anläufe zu vermeiden.
- Selbststarts der Maschine, ohne die Pistole zu betätigen sind durch z.B. Luftblasen im Wasser begründet.
  - Beim Stillstand für mehr als 5 Minuten sollte das Gerät nicht unbeaufsichtigt abgestellt werden. Andernfalls, ist es notwendig für den Schutz des Gerätes, den Schalter auf (0) OFF Position zu stellen.
  - Prüfen Sie, dass die Verbindung des Hochdruckschlauches mit dem Gerät und der als Ausrüstung vorgesehenen Pistole korrekt angeschlossen ist.

### > **BETRIEB BEENDEN**

Siehe Abb. **C**

## **PFLEGE UND WARTUNG**

Siehe Abb. **D**

Das Gerät muss nicht gewartet werden.

**XX ACHTUNG!** Das Gerät vom Stromnetz bei Loosen des Steckers von der Steckdose

abtrennen, bevor Reinigungsarbeiten durchgeführt werden.

**⚠ ACHTUNG!** Sprühen Sie das Gerät mit Wasser und nicht verwenden, Reinigungsmittel oder Lösungsmittel. Das Gerät kann beschädigt werden.

- Reinigen Sie das Äußere von Gerät mit einem trockenen Tuch.

### > **LAGERUNG**

Siehe Abb. **D**

- Fassen Sie den Griff, um das Gerät zu bewegen
- Gerät mit komplettem Zubehör in einem trockenen, frostsicheren raum aufbewahren.

## **ABHILFEN BEI BETRIEBSSTÖRUNGEN**

Das Gerät funktioniert nicht

- Die Stromspannung kontrollieren.
- Sicherstellen, dass das Stromkabel nicht eventuell beschädigt ist.

Das Gerät wird nicht unter Druck gesetzt

- Das Gerät entlüften: Die Pumpe ohne den Hochdruckschlauch einschalten, bis das Wasser ohne Blasen aus dem Hochdruckausgang kommt. Dann den Hochdruckschlauch wieder anschließen.
- Den Filter im Wasseranschluss reinigen.
- Reinigen Sie den Filter des Hochdruckschlach (falls anwesend)
- Die Qualität des verwendeten Wassers kontrollieren.
- Sicherstellen, das die Versorgungsleitungen der Pumpe dicht ist und keine Verstopfungen vorhanden sind.

Starke Druckschwingungen

- Die Hochdruckdüse reinigen. Mit einer Nadel die Verunreinigen aus der Öffnung der Düse entfernen und den vorderen Teil mit Wasser reinigen.

Die Pumpe leckt

- Es sind 10 Tropfen pro Minute erlaubt. Bei größeren Lecks wenden Sie sich bitte an den autorisierten Kundenservice.

Ersatzteile

- Verwenden Sie nur die vom Hersteller gelieferten

oder empfohlenen Originalersatzteile, um die Sicherheit des Gerätes zu gewährleisten.

---

## **GARANTIE**

Alle unsere Geräte wurden sorgfältigen Prüfungen unterzogen. Die Garantie deckt gemäß der herrschenden Vorschriften Fabrikationsfehler ab. Die Garantie gilt vom Verkaufsdatum an.

**Von der Garantie ausgeschlossen sind:** - die sich bewegenden, der Abnutzung unterliegenden Teile - Gummiteile, Kohlebürsten, Filter, Zubehör und Optional-Zubehörteile. - Zufällige Schäden und Schäden, die durch Transport. Nachlässigkeit oder falsche Behandlung, falsche und zweckentfremdete Benutzung und Installation verursacht werden. - Die Garantie beinhaltet nicht das gg. erforderliche Reinigen der funktionstüchtigen Teile, verstopfte Düsen und Filter, blockierte Düsen durch Verkalkung.

Das Gerät ist hauptsächlich für den Hobby Gebrauch gedacht und NICHT FÜR DAS PROFESSIONELLE ARBEITEN: die Garantie deckt nicht den Gebrauch ausserhalb des privaten Bereichs.

---

## **ENTSORGUNG**



Das Gesetz (gemäß der EU-Richtlinie 2002/96/EG vom 27. Januar 2003) verbietet dem Besitzer eines elektrischen oder elektronischen Gerätes, dieses Produkt oder dessen elektrisches/elektronisches Zubehör als gemeinen Hausmüll zu entsorgen und macht ihm zur Auflage, das Gerät bei einer entsprechenden Sammelstellen zu entsorgen. Das Produkt kann auch direkt bei dem Händler, bei dem man ein neues, dem zu entsorgenden gleichwertiges Produkt erwirbt, entsorgt werden.

índice	pag.
Introducción	22
Símbolos	22
Advertencias de seguridad	22
Manejo	24
cuidado y mantenimiento	25
Soluciones localización de averías	25
Condiciones de garantía	26
Eliminación	26
<b>Ilustraciones</b>	120-123

## INTRODUCCIÓN

### > USO PREVISTO

- El aparato puede usarse para lavar superficies de ambientes externos, cada vez que se requiera usar agua a presión para eliminar la suciedad.
- Con los adecuados accesorios opcionales se pueden realizar operaciones de espumado, arenación y lavados con cepillo rotativo para aplicar a la pistola.
- Les prestaciones y la sencillez de uso del aparato son adecuadas para un uso NO PROFESIONAL

### > DATOS TÉCNICOS

(ver la placa dato técnicos)

## SÍMBOLOS



**¡ATENCIÓN!** Prestar atención por motivos de seguridad.



**IMPORTANTE**



**CERRADO**



**ABIERTO**



Optional

**SI ESTUVIERA PRESENTE**



**Doble aislamiento** (SI ESTUVIERA PRESENTE): es una protección adicional aislamiento eléctrico.

## SEGURIDAD

### > ADVERTENCIAS DE SEGURIDAD

**⚠ 01 ATENCIÓN:** La hidrolimpiadora debe utilizarse sólo al aire libre.

**⚠ 02 ATENCIÓN:** Al final de cada trabajo, desconecte siempre la conexión eléctrica y la hídrica.

**⚠ 03 ATENCIÓN:** No use el aparato si el cable eléctrico o partes importantes del mismo están dañadas, como por ejemplo, los dispositivos de seguridad, el tubo de alta presión de la pistola, etc.

**⚠ 04 ATENCIÓN:** Este aparato ha sido proyectado para ser utilizado con el detergente suministrado o prescrito por el constructor, tipo champú detergente neutro a base de tensioactivos biodegradables aniónicos. El uso de otros detergentes o sustancias químicas, puede perjudicar la seguridad del aparato.

**⚠ 05a ATENCIÓN:** No utilizar el aparato cerca de personas, a no ser que vistan prendas protectoras.

**05b** - Durante el trabajo, no admita la presencia de otras personas o animales dentro de un radio de 5m.

**05c** - Trabaje siempre con ropa adecuada para protegerse contra el rebote de piezas.

**05d** - No toque el enchufe eléctrico y el aparato con las manos mojadas o los pies descalzos.

**05e** - Lleve gafas de protección y calzado de goma contra resbalones.

**⚠ 06 ATENCIÓN:** El chorro de la lanza no debe dirigirse hacia piezas mecánicas con grasa lubricante: en caso contrario, la grasa se disolverá y se dispersará en el entorno. Los neumáticos de vehículos y las válvulas de neumáticos sólo se limpiarán desde la habitual distancia de trabajo de 30 cm. En caso de no observar estos consejos anteriores, el chorro de alta presión puede causar daños en los neumáticos de los vehículos y en las válvulas de los mismos. El primer indicio de esto es la decoloración del neumático. Un neumático defectuoso o deteriorado puede tener consecuencias mortales.



**⚠ 07 ATENCIÓN:** Los chorros a alta presión pueden ser peligrosos si se usan impropiaemente. Los chorros no deben dirigirse hacia personas,

animales, instalaciones o aparatos eléctricos bajo tensión o bien hacia el mismo aparato.

- △ **08ATENCIÓN:** Los tubos flexibles, los accesorios y los racores para la alta tensión, son importantes para la seguridad del aparato. Utilizar exclusivamente los tubos flexibles, accesorios y racores aconsejados por el fabricante (es de suma importancia cuidar la integridad de estos componentes evitando un uso impropio e impidiendo dobleces, golpes o abrasiones).
- △ **09ATENCIÓN:** Aparatos no provistos de A.S.S. – Automatic Stop System: no deben permanecer en funcionamiento durante más de 2 minutos con la pistola soltada. El agua en recirculación aumenta notablemente de temperatura, provocando graves daños a la bomba.
- △ **A.S.S. AUTOMATIC STOP SYSTEM 10 ATENCIÓN:** Aparatos dotados de A.S.S.– Automatic Stop System: es una buena norma no dejarlos en stand-by durante un tiempo superior a 5 minutos.
- △ **11 ATENCIÓN:** Apagar completamente el aparato (interruptor general en posición (0) OFF) cada vez que se deje sin vigilancia.
- △ **12 ATENCIÓN:** Cada máquina se prueba en sus condiciones de uso antes de entregarla, por lo que es normal que queden algunas gotas de agua en su interior.
- △ **13 ATENCIÓN:** Atención a no dañar el cable eléctrico. Si el cable de alimentación resulta dañado, debe ser sustituido por el fabricante, por el servicio técnico o bien por personal cualificado con el fin de evitar que se generen peligros.
- △ **13b ATENCIÓN:** No utilizar el cable eléctrico para levantar o desenchufar el aparato.
- △ **14 ATENCIÓN:** Máquina con fluido bajo presión. Coger la pistola con firmeza para prevenir la fuerza de reacción. Utilizar sólo la boquilla de alta presión suministrada con la máquina.
- △ **16 ATENCIÓN:** Este aparato no está destinado al uso por personas (incluyendo niños) con reducción de las capacidades físicas, sensoriales o mentales, ni tampoco con falta de experiencia y de conocimiento, a menos que hayan recibido las instrucciones de uso del aparato o la supervisión por una persona responsable de su seguridad.
- △ **17 ATENCIÓN:** Los niños deben ser controlados para asegurarse de que no jueguen con el

aparato.

- △ **18 ATENCIÓN:** No poner en funcionamiento la hidrolimpiadora antes de desplegar el tubo de alta presión.
  - △ **19 ATENCIÓN:** Enrollar y desenrollar el tubo prestando atención a que no se voltee la hidrolimpiadora.
  - △ **20 ATENCIÓN:** Cuando recoja o libere el tubo, la máquina deberá estar conectada y el tubo de descarga de presión (para del aparato).
  - △ **21 ATENCIÓN:** Riesgo de explosión. No rocíe líquidos inflamables.
  - △ **22 ATENCIÓN:** Para garantizar la seguridad de la máquina, utilice sólo piezas de repuesto originales del fabricante o aprobados por el fabricante.
  - △ **23 ATENCIÓN:** No dirigir el chorro hacia sí mismo o bien hacia otras personas para limpiar vestidos o zapatos.
  - △ **24 ATENCIÓN:** No permitir que niños o personal no adestrado utilicen el aparato.
  - △ **ATENCIÓN:** El agua que ha volado a través de preventores de retorno se considera no potable.
  - △ **XX ATENCIÓN:** Desconectar el aparato de la red eléctrica, desconectar el enchufe de la toma, antes de realizar cualquier tipo de intervención de mantenimiento y limpieza.
  - △ **XY ATENCIÓN:** extensiones eléctricas inadecuadas pueden resultar peligrosas.
  - △ **XJ ATENCIÓN:** Si se utiliza una prolongación, el enchufe y la toma deben ser impermeables al agua
- > **DISPOSITIVOS DE SEGURIDAD:**
- △ **ATENCIÓN:** La pistola está provista de un pasador de seguridad. Cuando se interrumpe el uso de la máquina, es importante accionar el pasador de seguridad para evitar aperturas accidentales.
    - pistola dotada de tope de seguridad, máquina dotada de protección contra sobrecargas eléctricas (CL. I), bomba con válvula de by-pass o dispositivo de detención.
    - El pulsador de seguridad de la pistola no sirve para el bloqueo de la palanca durante el funcionamiento, sino que sirve para evitar aperturas accidentales.
  - △ **ATENCIÓN:** EL aparato esta equipado con protección eléctrica del motor: en caso de



intervención de la protección hay que esperar unos minutos o alternativamente desconectar y después volver a conectar el aparato a la red eléctrica. Si el problema se repite o si el aparato queda apagado es necesario llevarlo al centro de asistencia más cercano.

#### > **ESTABILIDAD**

**⚠ ATENCIÓN:** El dispositivo se puede colocar en los soportes, estantes y soportes similares, pero en la superficie horizontal, constante y fiable.

## **MANEJO**

#### > **DESCRIPCIÓN DEL APARATO**

Ver el "manual de instrucciones específico" que se adjunta.

#### > **MONTAJE**

Ver el "manual de instrucciones específico" que se adjunta..

#### > **INSTALACIÓN**

Ver fig. **A**

#### > **ARRANQUE**

Ver fig. **B**

#### > **LANZA ALTA PRESIÓN**

Ver fig. **F**

#### > **ASPIRACIÓN DETERGENTE**

Vedere sequenza fig. **E-F-G**

#### > **MANGUERA ALTA PRESIÓN**

Vedere fig. **I**

#### > **ALIMENTACIÓN HÍDRICA**

##### **Enlace hídrico**



**ATENCIÓN:** (símbolo) el aparato no podrá ser conectado directamente a la red pública de distribución del agua POTABLE

La hidrolimpiadora podrá ser conectada directamente a la red pública de distribución del agua POTABLE sólo si en la tubería de alimentación se instala un dispositivo antirretorno con vaciado conforme con lo dispuesto por las

normas vigentes. Controlar que la sección del tubo sea de al menos  $\varnothing$  13mm y que el tubo esté reforzado.

**⚠ ATENCIÓN:** El agua que ha volado a través de preventores de retorno se considera no potable.

**🚰** Aspirar sólo agua filtrada o limpia. El grifo de toma del agua debe garantizar un suministro igual al doble del caudal de la bomba.

- Caudal mínimo: 15 l/ min.
- Temperatura máxima del agua en entrada: 40°C
- Presión máxima entrada de agua: 1Mpa

Colocar la hidrolimpiadora lo más próximo posible a la red hídrica de aprovisionamiento.

El incumplimiento de las citadas condiciones provoca graves daños mecánicos a la bomba, así como la anulación de la garantía.

#### Alimentación de agua del aparato desde la red pública de abastecimiento

- Acoplar la manguera de alimentación de agua (no incluida en el equipo de serie del aparato) a la toma de agua del aparato y a la conexión de la red de agua.
- Abrir el grifo de agua.

#### Alimentación de agua del aparato desde un recipiente abierto

- Retirar el racor de empalme para la alimentación de agua de la toma de agua del aparato.
- Empalmar la manguera de aspiración con filtro (no forma parte del equipo de serie del aparato) en la toma de agua del aparato.
- Introducir el filtro en el recipiente de alimentación de agua.
- Purgar el aire que pudiera encontrarse en el interior del aparato.
  - Desempalmar la manguera de alta presión del acoplamiento de alta presión del aparato.
  - Conectar el aparato y hacerlo funcionar, sin acoplar la manguera de alta presión, hasta que el agua salga sin burbujas de aire en la salida de alta presión del aparato.
  - Desconectar el aparato y empalmar la manguera de alta presión al aparato.

#### > **ALIMENTACIÓN ELÉCTRICA**

- La conexión eléctrica del aparato debe ser



conforme con la norma IEC 60364-1.

- ☞ Antes de conectar el aparato, asegúrese de que los datos de la placa coincidan con los de la línea eléctrica y que su toma esté protegida con un interruptor magnetotérmico diferencial, con sensibilidad de intervención inferior a 0,03 A - 30ms.
- En casos de incompatibilidad entre la toma y el enchufe del aparato, sustituya la toma por otra del tipo adecuado. Esta operación debe efectuarla personal profesionalmente cualificado.
- No utilice el aparato en caso de temperatura ambiente inferior a 0°C, si el mismo está equipado con cable de PVC (H VV-F).

⚠ **XY ATENCIÓN:** extensiones eléctricas inadecuadas pueden resultar peligrosas.

⚠ **XJ ATENCIÓN:** Si se utiliza una prolongación, el enchufe y la toma deben ser impermeables al agua y el cable ha de tener las dimensiones indicadas en la tabla inferior.

	<16 A	<25 A
<20 m	∅ 1,5 mm <sup>2</sup> 14 AWG	∅ 2,5 mm <sup>2</sup> 12 AWG
20 m - 50 m	∅ 2,5 mm <sup>2</sup> 12 AWG	∅ 4,0 mm <sup>2</sup> 10 AWG

**A.S.S.**  
AUTOMATIC STOP SYSTEM

(si estuviera presente)

☞ el sistema A.S.S. (Automatic Stop System), que se ocupa de apagar la hidrolimpiadora en la fase de by-pass. Por lo tanto, para poner en marcha la hidrolimpiadora es necesario colocar el interruptor en (I) "ON", luego apretar la palanca de la pistola y el A.S.S. pondrá en funcionamiento el aparato, apagándolo automáticamente en el caso de que se suelte la palanca. Se aconseja, por este motivo, colocar el seguro sobre la palanca de la pistola cada vez que se detenga la máquina, para evitar que se encienda accidentalmente.

- **Espontáneos arranques de la máquina sin intervenir sobre la pistola son debidos a fenómenos cuál burbujas de aire en el agua u otro y no a imperfección del producto.**
- **Se aconseja no dejar la máquina en stand**

**by, sin vigilancia, más de cinco minutos. Si, por el contrario, esto es necesario, se aconseja colocar el interruptor en (0) "OFF" para proteger la máquina.**

• **Verificar si el montaje de la manguera de alta presión con la máquina y la pistola estándar es correcto, es decir sin ninguna pérdida de agua.**

> **PARADA**  
Ver fig. **C**

## CUIDADO Y MANTENIMIENTO

Ver fig. **D**

El aparato no necesita mantenimiento.

⚠ **XX ATENCIÓN:** Desconectar el aparato de la red eléctrica, desconectar el enchufe de la toma, antes de realizar cualquier tipo de intervención de mantenimiento y limpieza.

⚠ **ATENCIÓN:** No rocíe el aparato con el agua y no utilice detergentes o disolventes. La máquina puede estar dañado

- Limpie el exterior del aparato con un paño seco.

> **ALMACENAMIENTO**

Ver fig. **D**

- Mueve el aparato para agarrar el asa de transporte
- Mantener el aparato y los accesorios en un lugar seco y seguro, fuera del alcance de los niños

## SOLUCIONES LOCALIZACIÓN DE AVERÍAS

El aparato no funciona

- Controlar la tensión de la red.
- Comprobar la existencia de eventuales daños en el cable de alimentación.

El aparato no tiene presión

- Purgar el aparato: hacer funcionar la bomba sin el tubo de alta presión hasta que el agua salga sin burbujas de aire por la salida de alta presión. Luego, conectar nuevamente el tubo de alta presión.
- Limpiar el filtro en la conexión de agua.
- Limpiar el filtro en la tomada de la manguera de

alta presión (si está presente)

- Controlar el flujo de alimentación de agua.
- Comprobar la estanqueidad o las eventuales obstrucciones de todos los tubos de alimentación de la bomba.

#### Importantes variaciones de presión

- Limpiar la boquilla de alta presión. Con un alfiler, quitar la suciedad del orificio de la boquilla y lavar la parte anterior con agua.

#### La bomba pierde

- Se admiten hasta 10 gotas por minuto. En caso de una pérdida mayor, dirigirse al servicio de asistencia autorizado.

#### Repuestos

- Usar sólo repuestos originales o repuesto aprobado por el fabricante.

---

## **CONDICIONES DE GARANTÍA**

Nuestros aparatos han sido sometidos a pruebas precisas y están cubiertos por una garantía por defecto de fabricación de acuerdo a las normas vigentes. La garantía comienza desde la fecha de compra.

**La garantía no incluye:** - Las partes sujetas a desgaste. - Piezas de goma, las escobillas de carbón, filtros, accesorios y accesorios opcionales. - Los daños accidentales, causados por el transporte, negligencia o tratamiento inadecuado y consecuentes a un uso o una instalación erróneos o impropios - La garantía no contempla la eventual limpieza de los órganos funcionantes, boquillas obstruidas, filtros bloqueados para los residuos de caliza.

La máquina está diseñada exclusivamente para el uso hobbystico y NO PROFESIONAL: garantía no cubrirá el uso diferente que el privado.



## **ELIMINACIÓN**

Como propietario de un aparato eléctrico o electrónico, la ley (conforme a la directiva UE 2002/96/CE del 27 de enero de 2003) le prohíbe eliminar este producto o sus accesorios eléctricos / electrónicos como residuo doméstico sólido urbano y le impone eliminarlo en los centros apropiados de recogida. Puede también eliminar el producto directamente en el establecimiento de su vendedor mediante la compra de uno nuevo, equiva lente al que debe eliminar.

ÍNDICE	pag.
INTRODUÇÃO	27
SÍMBOLOS	27
SEGURANÇA	27
UTILIZAÇÃO	29
CUIDADO E MANUTENÇÃO	30
SOLUÇÕES EM CASO DE PROBLEMAS DE FUNCIONAMENTO	30
CONDIÇÕES DA GARANTIA	31
DESCARTE	31
ILUSTRAÇÕES	120-123

## INTRODUÇÃO

### > UTILIZAÇÃO PREVISTA

- Sempre que seja necessário utilizar água sob pressão para eliminar a sujidade, este aparelho pode ser utilizado no exterior para a lavagem de superfícies.
- A montagem dos diversos acessórios na lança do aparelho permite realizar operações como, por exemplo, a aplicação de espuma, a limpeza com jacto de areia ou com uma escova rotativa.
- Tanto o desempenho como a facilidade de operação do aparelho correspondem a uma utilização NÃO PROFISSIONAL

### > DADOS TÉCNICOS

(ver na placa Dados técnicos)

## SÍMBOLOS



**ATENÇÃO!** Informação importante a ser tida em consideração por motivos de segurança.



**IMPORTANTE**



**BLOQUEADO**



**DESBLOQUEADO**



**SE PRESENTE**



**Duplo isolamento (SE PRESENTE):** é uma proteção suplementar de isolamento elétrico.

## SEGURANÇA

### > AVISOS

**⚠01 ATENÇÃO:** O aparelho só pode ser utilizado ao ar livre.

**⚠02 ATENÇÃO:** Uma vez concluída a utilização do aparelho, feche sempre a alimentação de energia e de água.

**⚠03 ATENÇÃO:** Nunca utilize o aparelho se o cabo de alimentação de energia ou outros componentes importantes do aparelho (como, por exemplo, dispositivos de protecção e segurança, tubo flexível de alta pressão da pistola, etc.) estiverem danificados.

**⚠04 ATENÇÃO:** Este aparelho foi desenvolvido para ser utilizado com os produtos de limpeza fornecidos ou indicados pelo fabricante (champô de limpeza neutro à base de agentes tensoactivos aniónicos biodegradáveis). A utilização de outros produtos de limpeza ou de outras substâncias químicas pode pôr em causa a segurança do aparelho.

**⚠05 ATENÇÃO: 05a** - Nunca utilize este aparelho na proximidade de outras pessoas, excepto se as mesmas estiverem a usar vestuário de protecção.

**05b** - durante o trabalho, não suporta a presença de outras pessoas ou animais num raio de 5m.

**05c** - sempre trabalho com roupas adequadas para proteger contra a recuperação de peças.

**05d** - Nunca pegar a ficha de rede com as mãos molhadas. Não tocar o aparelho com mãos molhadas ou os pés descalço.

**05e** - Usar óculos de proteção e sapatos de borracha escorregamento.

**⚠06 ATENÇÃO:** O jacto da lança não deve ser dirigido contra partes mecânicas que contenham massa lubrificante: caso contrário a massa será dissolvida e dispersa no terreno. Só limpar os pneus de automóveis/as válvulas dos pneus a uma distância mínima de 30 cm, caso contrário, é possível que o jacto de alta pressão danifique os pneus dos automóveis/as válvulas dos pneus. O primeiro indício de uma danificação é a mudança de cor do pneu. Pneus de automóveis/válvulas dos pneus danificados representam perigo de morte.

**⚠07 ATENÇÃO:** Os jactos de água sob pressão podem ser perigosos se forem utilizados de forma inapropriada. O jacto não pode ser dirigido para pessoas, animais, aparelhos eléctricos

ligados nem para o próprio aparelho.

△08 **ATENÇÃO:** Os tubos flexíveis de alta pressão, os acessórios e as ligações são essenciais para a segurança do aparelho. Utilize exclusivamente os tubos flexíveis, os acessórios e as ligações prescritos pelo fabricante (é fundamental estes componentes serem mantidos intactos, pelo que deverá evitar toda e qualquer utilização inadequada e deverá evitar que estes componentes se dobrem, sejam submetidos a pancadas ou sofram quaisquer danos).

△09 **ATENÇÃO:** Aparelhos sem A.S.S. – Automatic Stop System: não é permitida uma utilização destes aparelhos com a pistola livre durante mais de 2 minutos. A temperatura da água alimentada ao circuito sofre um grande aumento, o que pode provocar danos graves na bomba.

△ **ASS** AUTOMATIC STOP SYSTEM Aparelhos com A.S.S. – Automatic Stop System: estes aparelhos não podem ser deixados no modo de stand-by durante mais de 5 minutos.

△11 **ATENÇÃO:** Sempre que o aparelho ficar sem vigilância desligue-o completamente (colocando o interruptor principal na posição de desligado (0)“OFF”).

△12 **ATENÇÃO:** Atendendo ao facto de todas as máquinas serem submetidas a um controlo final em condições reais de operação, é perfeitamente natural existirem ainda umas gotas de água no interior da máquina.

△13 **ATENÇÃO:** Tenha o máximo cuidado para evitar que o cabo de alimentação de energia sofra qualquer dano. Se o cabo de alimentação estiver danificado deve ser substituído pelo fabricante, ou pelo serviço de assistência ou por pessoal qualificado para evitar perigos.

△13b **ATENÇÃO:** Nunca puxe, arraste ou levante o aparelho pelo cabo eléctrico.

△14 **ATENÇÃO:** A máquina contém líquidos sob pressão. Segure bem na pistola de pulverização a fim de vencer a força de reacção. Utilize exclusivamente o bico de alta pressão fornecido com a máquina.

△16 **ATENÇÃO:** O produto não deve ser usado por crianças ou por pessoas com capacidades físicas, sensoriais ou mentais reduzidas (incluindo crianças) ou que não disponham de adequada experiência e conhecimento, enquanto não tiverem sido adequadamente treinadas ou instruídas através das pessoas

responsáveis pela sua segurança.

△17 **ATENÇÃO:** As crianças, mesmo se mantidas sob controlo, não devem brincar com o produto.

△18 **ATENÇÃO:** Não ligue a lavadora de alta pressão sem primeiro desenrolar o tubo de alta pressão.

△19 **ATENÇÃO:** Enrole e desenrole o tubo tendo o cuidado de não derrubar a lavadora de alta pressão.

△20 **ATENÇÃO:** Antes de desenrolar ou enrolar o tubo, desligue a máquina e descarregue a pressão do tubo (fora de serviço).

△21 **ATENÇÃO:** Cuidado; risco explosão. Não pulverizar líquidos inflamáveis.

△22 **ATENÇÃO:** Para garantir a segurança da máquina, utilize somente peças originais do fabricante ou aprovados pelo fabricante.

△23 **ATENÇÃO:** Nunca aponte o jacto para si próprio ou para outras pessoas com o objectivo de limpar os sapatos ou o vestuário.

△24 **ATENÇÃO:** Nunca permita que o aparelho seja utilizado por crianças ou por pessoas sem a devida formação.

△ **ATENÇÃO:** A água passa através do dispositivo de refluxo é considerada não potável.

△XX **ATENÇÃO:** Desconectar o aparelho da rede eléctrica, desligar a tomada de a ficha do aparelho, antes de realizar qualquer intervenção de manutenção e limpeza.

△XY **ATENÇÃO:** Os prolongamentos inapropriados podem ser perigosos.

△XJ **ATENÇÃO:** Sempre que for utilizado um cabo de prolongamento, deverão ser utilizadas tanto uma tomada como uma ficha estanques

## > ESTABILIDADE

△ **ATENÇÃO:** A máquina deve ser mantida na uma base horizontal, segura e estável.

## > DISPOSITIVOS DE PROTECÇÃO E SEGURANÇA:

△ **ATENÇÃO:** A pistola está equipada com um bloqueio de segurança. Nunca se esqueça de, sempre que interromper a utilização do aparelho, activar este bloqueio de segurança, a fim de evitar uma abertura accidental.

- Dispositivos de protecção e segurança: pistola

de pulverização com bloqueio de segurança, máquina protegida contra sobrecargas eléctricas (terminal 1), bomba equipada com válvula de derivação ou dispositivo de retenção.

- A tecla de segurança da pistola não se destina a bloquear a alavanca durante a operação mas a impedir que se possa abrir por acidente.

**⚠ ATENÇÃO:** O aparelho é dotado de um dispositivo de proteção do motor: caso haja intervenção do dispositivo esperar alguns minutos ou como alternativa desconectar e conectar o aparelho da rede eléctrica. Em caso de reincidência portar o aparelho ao centro de assistência técnica mais próximo.

## UTILIZAÇÃO

### > COMPONENTES DO APARELHO

Ver "específico manual de instruções" fornecido.

### > MONTAGEM DO APARELHO

Ver "específico manual de instruções" fornecido.

### > LIGAÇÃO DO APARELHO

Ver fig. **A**

### > FUNCIONAMENTO

Ver fig. **B**

### > LANÇA DE ALTA PRESSÃO

Ver fig. **H**

### > ASPIRAÇÃO DO DETERGENTE

Ver fig. **E-F-G**

### > MANGUEIRA DE ALTA PRESSÃO

Ver fig. **I**

### > ALIMENTAÇÃO HÍDRICA

#### Ligação hídrica



**⚠ ATENÇÃO: (símbol)** A hidrolimpadora não pode ser conectada directamente à rede pública de distribuição de água BEBIDA.

A hidrolimpadora pode ser conectada directamente à rede pública de distribuição de água

BEBIDA apenas se na tubagem de alimentação está instalado um dispositivo antirrefluxo com esvaziamento conforme às normativas vigentes. Assegurar-se que o tubo tenha pelo menos Ø 13mm - 1/2 inch e que seja reforçado.

**⚠ ATENÇÃO:** A água passa através do dispositivo de refluxo é considerada não potável.

**👉** Aspirar apenas água filtrada ou limpa. Il a válvula de extracção de água deve garantir uma distribuição equivalente ao dobro da capacidade máxima da bomba.

- Capacidade mínima: 15 l/ min.
- Temperatura máxima da água em entrada: 40°C
- Pressão máxima da água em entrada: 1Mpa

Colocar a hidrolimpadora o mais próximo possível da rede hídrica de aprovisionamento.

A inobservância das condições mencionadas provoca graves danos mecânicos à bomba ademais da caducidade da garantia.

#### Alimentação da conduta de água.

- Conectar um tubo flexível de alimentação (não incluído no fornecimento) à união para a água do aparelho e à alimentação de água.
- Abrir a válvula.

#### Alimentação de água de um reservatório aberto

- Afrouxar a união para a alimentação da água.
- Ajustar o tubo de aspiração com filtro (não incluído no fornecimento) à união para a água do aparelho.
- Imergir o filtro no reservatório.
- Desafogar o aparelho antes do uso.
  - Afrouxar o tubo flexível de alta pressão da união de alta pressão do aparelho.
  - Ligar o aparelho e fazê-lo funcionar para que a água saia sem bolhas pela união de alta pressão.
  - Desligar o aparelho e ajustar novamente o tubo flexível de alta pressão.

#### > ALIMENTAÇÃO DE ENERGIA

- A ligação eléctrica do aparelho tem de ser

efectuada em conformidade com o disposto na norma IEC 60364-1.

☞ Antes de ligar o aparelho certifique-se de que as indicações constantes na placa de características do aparelho correspondem às características da rede e de que a tomada está protegida por um corta-circuito em caso de falha na terra com um factor de resposta inferior a 0,03 A - 30 ms.

- Na eventualidade de a tomada e a ficha do aparelho não se ajustarem uma à outra, mande substituir a tomada por pesso al técnico devidamente qualificado.

- Sempre que o aparelho estiver equipado com um tubo flexível de PVC (H VV-F), nunca utilize o aparelho perante temperaturas inferiores a 0°C.

⚠ XY **ATENÇÃO:** Os prolongamentos inapropriados podem ser perigosos.

⚠ XJ **ATENÇÃO:** Sempre que for utilizado um cabo de prolongamento, deverão ser utilizadas tanto uma tomada como uma ficha estanques, devendo, além disso, o cabo ter as dimensões indicadas na tabela que se segue:

	<16 A	<25 A
<20 m	ø 1,5 mm <sup>2</sup> 14 AWG	ø 2,5 mm <sup>2</sup> 12 AWG
20 m - 50 m	ø 2,5 mm <sup>2</sup> 12 AWG	ø 4,0 mm <sup>2</sup> 10 AWG

**A.S.S.**  
AUTOMATIC STOP SYSTEM

(se presente)

☞ **OBSERVAÇÃO:** o sistema A.S.S. (Automatic Stop System) que desliga automaticamente a máquina durante a fase de bypass. Para colocar a máquina em funcionamento, tem de colocar o interruptor na posição (I) "ON"; isto feito, aperte o gatilho da pistola: o sistema A.S.S. coloca a máquina em funcionamento e desliga-a automaticamente quando deixa de ser exercida pressão no gatilho. Assim sendo, é conveniente proteger a pistola com o dispositivo de protecção com que o gatilho está equipado sempre que a máquina for desligada, a fim de evitar que a máquina seja acidentalmente colocada em funcionamento.

• **Eventuais arranques automáticos da má-**

**quina, sem que a pistola tenha sido accionada, ficam a dever-se à presença de bolhas de ar na água, por exemplo.**

• **Sempre que a máquina estiver em standby durante mais de 5 minutos nunca a deixe sem vigilância. Caso contrário, e para garantia de segurança, terá de desligar a máquina com o respectivo interruptor, colocando-o na posição (0) "OFF".**

• **Certifique-se sempre de que a ligação do tubo flexível de alta pressão ao aparelho esteja correcta e de que a pistola fornecida como acessório de montagem posterior esteja correctamente instalada e ligada.**

> **DESLIGAR OFF**  
ver a fig. **G**

## **CUIDADO E MANUTENÇÃO**

ver a fig. **D**

O aparelho não requer manutenção.

⚠ XX **ATENÇÃO:** Desconectar o aparelho da rede eléctrica, desligar a ficha de a tomada, antes de realizar qualquer intervenção de manutenção e limpeza.

## **SOLUÇÕES EM CASO DE PROBLEMAS DE FUNCIONAMENTO**

O aparelho não funciona

- Controlar a tensão de rede.
- Comprovar eventuais danos ao cabo de alimentação.

O aparelho não entra em pressão

- Desafogar o aparelho: faça a bomba funcionar sem o tubo de alta pressão, para que a água saia sem bolhas da saída de alta pressão. Depois conectar novamente o tubo de alta pressão.
- Limpar o filtro na conexão da água.
- Limpar o filtro de la tomada de la magueira de alta pressão para (se houver)
- Controlar a quantidade de alimentação da água.
- Comprovar a estanqueidade ou eventuais obstruções em todos os tubos de alimentação da bomba.

Fortes oscilações de pressão

- Limpar o bocal de alta pressão. Com uma agulha, retirar a sujidade pelo orifício do bocal e lavá-lo pela parte anterior com água.

#### A bomba apresenta perdas

- São admitidas até 10 gotas por minuto. No caso de uma perda de água ainda maior, dirigir-se ao serviço de assistência autorizado.

#### Peças de reposição

- Utilizar unicamente peças sobressalentes originais ou peças sobressalentes aprovadas pelo fabricante.

---

## **CONDIÇÕES DA GARANTIA**

Todos os nossos aparelhos foram submetidos a cuidadosas inspecções e tem cobertura de garantia por defeitos de fabricação em conformidade à normativa vigente. Esta garantia é válida desde a data de compra do aparelho.

**Não são cobertos pela garantia:** - peças e componentes móveis e sujeitos a desgaste - Peças de borracha, escovas de carvão, filtros, acessórios e acessórios optional. - Danos acidentais ou de transporte, danos provocados por incúria, por uma utilização e/ou por uma instalação erradas, incorrectas, indevidas, - A garantia também não cobre a limpeza de filtro e bicos entupidos, máquinas bloqueadas por causa de formação de calcário.

A máquina è somente para uso domestico e **NÃO E' PARA USO PROFISSIONAL:** a garantia não cobre um uso diferente do uso domestico e particular.



---

## **DESCARTE**

Como proprietário de um aparelho eléctrico ou electrónico, a lei (em conformidade com a directiva UE 2002/96/CE de 27 de Janeiro de 2003) proíbe de eliminar este produto ou os seus acessórios eléctricos/electrónicos como resíduo doméstico sólido urbano, mas o mesmo deve ser eliminado nos apropriados centros de recolha. O produto pode ser directamente eliminado pelo distribuidor se fôr adquirido um novo aparelho equivalente àquele que deve ser eliminado.

SISÄLTÖ	sivu
JOHDANTO	32
SYMBOLIT	32
TURVALLISUUS	32
KÄYTTÖ	34
HOITO JA HUOLTO	35
KORJASTOIMENPITEET TOIMINTAHÄIRIÖN SYNTYESSÄ	35
TAKUUEHDOT	35
HÄVITYS	36
<b>KUVAT</b>	120-123

## JOHDANTO

### > KÄYTTÖTARKOITUS

- Laitetta voidaan käyttää ulkotilojen pintojen pesemiseen, kun paineen alaista vettä tarvitaan lian poistoon.
- Laitteeseen on saatavissa lisävarusteita vaahdon levitykseen, hiekkapuhalluksen tai pesu voidaan suorittaa pesukahvaran päähän kiinnitettävällä pyörivällä harjalla.
- Laitteen tehot ja sen yksinkertainen käyttö vastaa EI AMMATTIMAISTA käyttöä.

### > TEKNISET TIEDOT

Katso nimikyltti tekniset tiedot

## SYMBOLIT



**HUOMIO!** Tärkeä ohje joka on turvallisuusyistä otettava huomioon.



**TÄRKEÄÄ**



**JUUTTUNUT**



**AUKI**



**MIKÄLI VARUSTEENA**



**KAKSOISERISTETTY** (mikäli varusteena): on lisäsuojaa sähköistä eristystä

## TURVALLISUUS

### > VAROITUSOHJEET

**01HUOMIO:** Laitetta saadaan käyttää ainoastaan ulkona.

**02HUOMIO:** Jokaisen käytön jälkeen on sähkön- ja vedensyöttö kytkettävä aina pois päältä.

**03HUOMIO:** Älä käytä laitetta, jos virtajohto tai laitteen tärkeät osat ovat vaurioituneet, esim. turvalaitteet, pesukahvan korkeapaineletku jne.

**04HUOMIO:** Tämä laite on kehitetty valmistajan toimittamien ja määräämien puhdistusaineiden (tyyppi: neutraali biologisesti hajoaaviin anioniin tensiideihin pohjautuva puhdistusshampoo) käyttöä varten. Muiden puhdistusaineiden tai kemiallisten aineiden käyttö voi vaikuttaa laitteen turvallisuuteen.

**05HUOMIO: 05a** - Laitetta ei saa käyttää henkilöiden läheisyydessä, jos heillä ei ole suojavaatetusta.

**05b** - ei salli muita ihmisiä tai eläimiä säteellä 5m kun koneen.

**05c** - aina käytettävä asianmukaista suojavaatetusta, jotta suojautua ricocheting osia.

**05d** - Älä koske pistokkeeseen märin käsin, älä koske konetta märillä käsillä ja ollessasi paljain jaloin.

**05e** - suojalaseja ja luistamaton kumijalkineet.

**06HUOMIO:** Ruiskuputken suihkua ei saa suunnata voitelurasvaa sisältäviin mekaanisiin osiin: päinvastaisessa tapauksessa rasva liukenee ja hajooa maaperään. Auton renkaita/venttiileitä saa pestä vain vähintään 30 cm etäisyydeltä. Ohjeiden vastaisesti käytettynä korkeapainesuihku voi vahingoittaa renkaita/venttiilejä. Ensimmäinen merkki tästä on renkaan värjäytyminen. Vaurioituneet auton renkaat/venttiilit saattavat olla hengenvaarallisia.

**07HUOMIO:** Korkeapaineella tuleva vesisuihku voi olla vaarallinen, jos sitä käytetään epäasianmukaisesti. Älä koskaan kohdista suihkua henkilöitä, eläimiä, päällekytkettyjä sähkölaitteita tai laitetta itseään kohden.

**08HUOMIO:** Korkeapaineletkut, lisätarvikkeet



ja liitännät ovat tärkeitä laitteen turvallisuutta varten. Käytä ainoastaan valmistajan hyväksymiä letkuja, lisätarvikkeita ja liitäntöjä (on erittäin tärkeää, että nämä osat pysyvät ehjinä, vältä tämän vuoksi epäasianmukaista käyttöä ja suoja ne taitteilta, iskuilta ja naarmuuntumiselta).

**△ 09HUOMIO:** Laitteet ilman A.S.S.-järjestelmää – Automatic Stop System (automaattinen pysäytysjärjestelmä): ne eivät pesukahvan ollessa vapautettuna saa toimia yli 2 minuuttia. Kiertopiiriin syötetyn veden lämpötila kohoaa huomattavasti ja aiheuttaa pumpulle vakavia vaurioita.

**△ 10HUOMIO:** Laitteet A.S.S.-järjestelmän kanssa – Automatic Stop System (automaattinen pysäytysjärjestelmä): laitetta ei tulisi jättää valmiustilaan (stand-by) yli 5 minuutiksi.

**△ 11HUOMIO:** Kytke ilman valvontaa jäävä laite joka kerta täysin pois päältä (pääkytkin asentoon (0)OFF).

**△ 12HUOMIO:** Jokaiselle koneelle suoritetaan lopputarkastus käyttöolosuhteissa, joten on normaalia, että laitteen sisällä on vielä muutamia vesipisaroiita.

**△ 13HUOMIO:** Huomioi, että virtajohto ei vaurioidu. Jos virtakaapelissa ilmenee vaurioita, valmistajan, palvelukeskuksen tai pätevän henkilökunnan tulee vaihtaa se, vaarojen välttämiseksi.

**△ 13bHUOMIO:** Älä koskaan vedä tai nosta laitetta sähköjohdosta.

**△ 14HUOMIO:** Laite sisältää paineenalaisia nesteitä. Pidä lujasti kiinni pesukahvasta, jotta reaktivoima estettäisiin. Käytä laitetta vain mukana tulevan korkeapai- nesuuttimen kanssa.

**△ 15HUOMIO:** Korkeapaineletku on kehitetty ja valmistettu siten, että se kestää korkeita paineita. Vaurioiden välttämiseksi täytyy sitä käyttää erityisen varovasti. Epäasianmukainen käyttö voi aiheuttaa ennenaikaisia vaurioita tai murtumia sekä takuun raukeamisen.

**△ 16HUOMIO:** Lapset tai fyysisesti tai henkisesti rajoittuneet henkilöt tai henkilöt, joilla ei ole laitteen käyttöön vaadittavaa kokemusta tai tuntemusta eivät saa käyttää laitetta, kunnes he eivät ole saaneet siihen vaadittavaa koulutusta tai opastusta.

**△ 17HUOMIO:** Lapset eivät saa leikkiä laitteella, vaikka heitä valvotaan.

**△ 18HUOMIO:** Käynnistä painepesuri vasta sen jälkeen, kun olet kelannut korkeapaineletkun auki.

**△ 19HUOMIO:** Varmista, ettei painepesuri pääse kaatumaan kumoon letkun kiinni/ aukikelaamisen yhteydessä.

**△ 20HUOMIO:** Varmista ennen letkun kiinni/ aukikelaamisen aloittamista, että painepesuri on sammutettuna ja ettei letkussa ole painetta (ei käytössä).

**△ 21HUOMIO:** Räjähdyksivaara. Älä suihkuta palavia nesteitä.

**△ 22HUOMIO:** Jotta koneen turvallisuutta, käyttää vain alkuperäisiä varaosia valmistajan tai valmistajan hyväksymillä

**△ 23HUOMIO:** Älä kohdista suihkua itseäsi tai muita henkilöitä kohden, puhdistaksesi kenkiä tai vaatteita.

**△ 24HUOMIO:** Lapset tai kouluttamattomat henkilöt eivät saa käyttää laitetta.

**△ HUOMIO:** Takaisinvirtausventtiilien kautta virrannut vesi ei ole juomakelpoista

**△ XXHUOMIO:** Kytke laite irti sähköverkosta ennen minkä tahansa huolto- tai puhdistustoimenpiteen suorittamista.

**△ XYHUOMIO:** Soveltumattomat jatkojohdot voivat olla vaarallisia.

**△ XJHUOMIO:** Jatkojohtoa käytettäessä täytyy pistorasian.

## > **TURVALAITTEET:**

**△ HUOMIO:** Pesukahva on varustettu turvalukolla. On tärkeää, että tätä turvalukkoa käytetään joka kerta, kun laitteen käyttö keskeytetään, jotta sattumanvarainen avautuminen estettäisiin.

- Turvalaitteet: Pesukahva turvalukon kanssa, kone on varustettu ylikuormitussuojalla (luokka 1), pumpu on varustettu ohitusventtiilillä tai pysäytyslaitteella.

- Pesukahvan turvapainikkeella ei lukita vipua käytön aikana, vaan ettei se avaudu sattumanvaraisesti.

**△ HUOMIO:** Laite on varustettu moottorin suojalaitteella: mikäli suojalaite laukeaa, odota muutama minuutti, tai vaihtoehtoisesti irrota ja kytke laite uudelleen verkkovirtaan. Mikäli ongelma toistuu tai laite ei enää käynnisty, vie se huollettavaksi lähimpään huoltoiliikkeeseen.

## > **EDELLYTYKSET SEISONTAVAKAVUDELLE**

**△ HUOMIO:** Kun laite asetetaan vaakasuoralle alustalle, sen seisontavakavuus on taattu.

## KÄYTTÖ

### > VAKIOVARUSTEET

Katso "ohjeet ohjekirjan erityinen" mukana.

### > ASENNUSOHJE

Katso "ohjeet ohjekirjan erityinen" mukana.

### > ASENNUS

Katso kuvat **A**

### > KÄYTTÖÖNOTTO

Katso kuvat **B**

### > KORKEAPAINESUIHKUPUTKET

Katso kuvat **H**

### > PUHDISTUSAINEHDEN IMEMINEN

Katso kuvat **E, F, G**

### > KORKEAPAINELETKU

Katso kuvat **I**

### > VEDENSYÖTÖ

**Vesiliitäntä**



**VAROITUS:** (SYMBOLIT) Korkeapainepesuri voidaan ei liittää suoraan julkiseen vesijohtoverkostoon JUOMAVESI

Korkeapainepesuri voidaan liittää suoraan julkiseen vesijohtoverkostoon JUOMAVESI, jos syöttöputkistoon on asennettu virtauksenestolaite tyhjennyksellä voimassa olevien määräysten mukaisesti. Varmista, että putki on halkaisijaltaan vähintään 13mm ja vahvistettu.

**△ HUOMIO:** Takaisinvirtausventtiilien kautta virrannut vesi ei ole juomakelpoista

**☞ TÄRKEÄÄ** Ime pelkästään suodatettua tai puhdasta vettä. Vedenottoon tarkoitetun hanan on taattava pumpun maksimaaliseen virtaamaan nähden kaksinkertainen

vedenanto.

- Minimivirtaama: 15 l/min
- Maksimaalinen vedenlämpötila sisäänmenossa: 40°C
- Maksimaalinen vedenpaine sisäänmenossa: 1Mpa

Aseta korkeapainepesuri mahdollisimman lähelle vedenjakeluverkkoa.

Kyseisten ehtojen noudattamatta jättäminen saa aikaan vakavia mekaanisia vahinkoja pumpulle takuun raukeamisen ohella.

### Vedenotto vesijohdosta

- Liitä vedensyöttöletku (ei kuulu varustuksiin) laitteessa olevaan vesiliittimeen ja vesijohtoon.
- Avaa hana.

### Vedenotto avonaisesta säiliöstä

- Kierrä liitin auki vedensyöttöä varten.
- Kierrä suodattimella varustettu imuputki (ei kuulu varustuksiin) laitteen vesiliittimeen.
- Upota suodatin säiliöön.
- Poista ilmat laitteesta ennen sen käyttöä.
  - Kierrä korkeapaineletku kiinni laitteen korkeapaineliittimeen.
  - Käynnistä kone ja anna sen toimia, kunnes vesi tulee ulos korkeapaineliittimestä ilman kuplia.
  - Sammuta laite ja kierrä korkeapaineletku takaisin paikalleen.

### > **SÄHKÖNSYÖTÖ**

- Laitteen sähköliitäntään täytyy olla normin IEC 60364-1 mukainen.

**☞ TÄRKEÄÄ** Varmista ennen laitteen liittämistä, että tyyppikilven tiedot vastaavat sähköverkon arvoja ja että pistorasia on suojattu vikavirtasuojakytkimellä, jonka kytketytimisherkyys on alle 0,03 A - 30ms.

- Mikäli pistoke ei sovi pistorasiaan, anna koulutetun ammattihenkilön vaihtaa pistorasia toiseen, sopivaan pistorasiaan.

- Älä käytä laitetta alle 0 °C: een lämpötiloissa, kun se on varustettu PVC-letkulla (H VV-F).

**△ XY HUOMIO:** Soveltumattomat jatkojohdot voivat olla vaarallisia.

**△ XJ HUOMIO:** Jatkojohtoa käytettäessä täytyy pistorasian, ja pistokkeen olla vesitiiviitä ja johdon mitoituksen täytyy olla alla olevan taulukon

mukainen.

	<16 A	<25 A
<20 m	ø 1,5 mm <sup>2</sup> 14 AWG	ø 2,5 mm <sup>2</sup> 12 AWG
20 m - 50 m	ø 2,5 mm <sup>2</sup> 12 AWG	ø 4,0 mm <sup>2</sup> 10 AWG

**A.S.S.**  
AUTOMATIC STOP SYSTEM

(mikäli  
varusteena)

**HUOMAUTUS:** Tämä korkeapainepesuri on varustettu A.S.S.-järjestelmällä (Automatic Stop System = automaattinen pysäytysjärjestelmä), joksammuttaa laitteen valmiusvaiheen (stand-by) aikana. Siirrä koneen käynnistämiseksi kytkin asentoon (I) "ON"; paina sitten pesukahvan laukaisinta: A.S.S. asettaa koneen käyttöön ja sammuttaa sen automaattisesti, kun laukaisin vapautetaan. Tämän vuoksi on suositeltavaa varmistaa pesukahva turvalukolla aina kun kone sammutetaan, jotta tahattomat käynnistykset estettäisiin.

• **Koneen käynnistykset itsestään, ilman pesukahvan käyttöä aiheutuvat esim. vedessä olevista ilmakuplista. Päällä olevaa laitetta ei tulisi jättää yli 5 minuutiksi ilman valvontaa. Muussa tapauksessa on koneen suojaksi asetettava kytkin asentoon (0) OFF.**

• **Tarkasta, että korkeapaineletkun ja laitteen sekä pesukahvan ja laitteen väliset liitännät on liitetty oikein.**

#### > **KÄYTÖN LOPETUS**

Katso kuva 

## **HOITO JA HUOLTO**

Katso kuvat 

Laite ei vaadi huoltoa.

△ XX Kytke laite irti sähköverkosta ennen minkä tahansa huolto- tai puhdistustoimenpiteen suorittamista.

△ Älä suihkuta laitetta vedellä ja älä käytä pesuaineita tai aggressiivisia liuottimia. Kone voi vahingoittua.

• Puhdista Koneen ulkopinta kuivalla liinalla.

#### > **VARASTOINTI**

Katso kuva 

- Siirrä ajoneuvoa vain tarttumalla kantokahva sijaitsee moottorin pään.
- Pidä laitteet ja tarvikkeet kuivassa, turvallisessa paikassa poissa lasten ulottuvilta

## **KORJAUSTOIMENPITEET TOIMINTAHÄIRIÖN SYNTYESSÄ**

Laite ei toimi

- Tarkista verkkojännite
- Tarkista mahdolliset virtajohdossa olevat viat
- Paine ei nouse
  - Tyhjennä laitteesta ilmat: anna pumpun toimia ilman korkeapaineletkua, kunnes vesi tulee ulos ilman kuplia korkeapaineen ulostulosta. Kytke sitten korkeapaineputki.
  - Puhdista vesiliitännässä oleva suodatin.
  - Puhdista suodatin korkeapaineletkun liitoksessa (jos läsnä).
  - Tarkista vedensyötön määrä.
  - Tarkista kaikissa pumpun syöttöputkissa olevat tiivisteet tai mahdolliset tukkeumat.

Suuret paineen vaihtelut

- Puhdista korkeapainesuutin Poista lika suuttimen reiästä neulalla ja pese se etukautta vedellä.

Pumppu vuotaa

- Korkeintaan 10 pisanan vuoto on hyväksytty minuutissa. Jos suurempia vuotoja ilmenee, ota yhteyttä valtuutettuun huoltopalveluun.

Varaosat

- Laitteen turvallisuuden takaamiseksi tulee käyttää ainoastaan mukana toimitettuja alkuperäisiä tai valmistajan suosittelemia varaosia.

## **TAKUUEHDOT**

Kaikki valmistamamme laitteet on testattu huolellisesti ja niille annetaan takuu valmistusvikoja vastaan voimassa olevan lain mukaan. Takuu on voimassa ostopäivästä alkaen. Takuu ei koske: - liikkuvia, kuluvia osia - kumi osat, hiiliharjat kivihiihi, suodattimet, ja lisävarusteet, ja optional lisävarusteet. - Satunnaisia vaurioita ja vaurioita, jotka ovat aiheutuneet kuljetuksessa, huolimattomuudesta tai

väärästä käsittelystä, väärästä ja tarkoituksen vastaisesta käytöstä ja asennuksesta, - Takuu ei sisällä toimivien osien mahdollisesti tarpeellista puhdistusta, suodattimet tukkiutuneet, tukkiutuneet suuttimet, kalkin muodostumisen vuoksi lukittuneet laitteet, Laite on tarkoitettu kotikäyttöön EI AMMATTIKÄYTTÖÖN. takuu ei kata mitään muuta käyttöä.

---

## HÄVITYS



Laki (EU:n direktiivin 2002/96/CE 27. tammikuuta 2003 mukaan) kieltää sähköisen tai elektronisen laitteen omistajaa, tämän tuotteen tai sen sähköisten- tai elektronisten laitteiden hävittämisen kotitalouksien kiinteinä yhdyskuntajätteinä ja kehoittaa sen sijaan niiden hävittämistä niille tarkoitetuissa keruukeskuksissa. Valmistaja voi hävittää suoraan hävitettävän tuotteen jos hankittava uusi tuote on samanarvoinen hävitettävän tuotteen kanssa.

ОГЛАВЛЕНИЕ	стр.
УПРАВЛЕНИЕ	37
СИМВОЛЫ	37
БЕЗОПАСНОСТЬ	37
УПРАВЛЕНИЕ	39
УХОД И ТЕХНИЧЕСКОЕ ОБСЛУЖИВАНИЕ	40
УСТРАНЕНИЕ НЕПОЛАДОК В СЛУЧАЕ СБОЯ В РАБОТЕ	40
УСЛОВИЯ ГАРАНТИИ	41
УТИЛИЗАЦИЯ	41
<b>ИЛЛЮСТРАЦИИ</b>	120-123

## УПРАВЛЕНИЕ

### > ОБЩИЕ УКАЗАНИЯ

- Аппарат можно использовать для наружных работ, когда для удаления грязи требуется вода под давлением.
- С применением соответствующих вспомогательных устройств можно нанести моющую пену, выполнить пескоструйную обработку и промывку путем вращающихся щеток, прикрепляемых к гидропистолету.
- Производительность и простота эксплуатации аппарата рассчитаны на НЕ ПРОФЕССИОНАЛЬНОЕ использование.

### > ТЕХНИЧЕСКИЕ ДАННЫЕ

(см. этикетка Технические данные)

## СИМВОЛЫ



**ВНИМАНИЕ!** Для обеспечения безопасности будьте внимательны



**ВАЖНО**



**ЗАКРЫТО / ЗАСТРЯВШИЙ**



**РАЗБЛОКИРОВАНА**



**ЕСЛИ ЕСТЬ**



**ДВОЙНАЯ ИЗОЛЯЦИЯ (если имеется):** служит дополнительной защитой от электрической изоляции..

## БЕЗОПАСНОСТЬ

### > ОБЩИЕ ПРЕДУПРЕЖДЕНИЯ

- ⚠ **01ВНИМАНИЕ:** Аппарат разрешается использовать только на открытом воздухе.
- ⚠ **02ВНИМАНИЕ:** По окончании любого вида работ всегда отключать электропитание и перекрывать подачу воды.
- ⚠ **03ВНИМАНИЕ:** Не использовать аппарат при повреждении силового кабеля или важных для работы аппарата деталей, например, предохранительных устройств, шланга высокого давления пистолета-распылителя и т.д.
- ⚠ **04ВНИМАНИЕ:** Данный аппарат разработан для использования с чистящими средствами, рекомендуемыми и поставляемыми изготовителем (нейтральный чистящий шампунь на основе биологически разложимых анионных поверхностно-активных веществ). Применение других чистящих средств или химических веществ может снизить надежность аппарата.
- ⚠ **05a ВНИМАНИЕ:** Не использовать аппарат, если рядом находятся люди без спец-одежды.
- 05b - Во время работы машины не допускайте нахождения людей или животных в радиусе 5 м .
- 05c - Всегда одевайте подходящую вам по размеру защитную одежду для избежания возможного рикошета
- 05d - Не прикасайтесь к устройству мокрыми руками и не работайте без обуви
- 05e - Используйте защитные очки и противоскользкую обувь
- ⚠ **06ВНИМАНИЕ:** Выходящую из насадки струю не следует направлять на механические узлы с консистентной смазкой, т.к. в противном случае произойдет рассеивание смазки по окружающему участку. Шины и воздушные клапаны шин должны промываться с расстояния не менее 30 см, в противном случае под действием струи воды высокого давления может произойти их повреждение. Первым признаком такого повреждения является выцветание шины. Поврежденные шины и воздушные клапаны шин опасны для жизни.
- ⚠  **07 ВНИМАНИЕ:** Высоконапорные струи воды могут представлять собой опасность, если использовать их ненадлежащим образом. Струю нельзя направлять на людей, животных, включенные электроприборы

или непосредственно на аппарат.

▲ **08ВНИМАНИЕ:** Шланги высокого давления, комплектующие детали и соединения имеют большое значение для безопасности аппарата. Используйте только шланги, комплектующие детали и соединения, рекомендуемые изготовителем (очень важно, чтобы эти детали оставались неповрежденными, поэтому следует избегать ненадлежащего применения и предохранять их от сгибов, ударов и ссадин).

▲ **09ВНИМАНИЕ:** Аппараты без A.S.S. - системы автоматического останова не должны работать более 2 минут с разблокированным пистолетом. Температура воды, Отводимой в циркуляционный контур, значительно повышается и может серьезно повредить насос.

▲ **10** **A.S.S. AUTOMATIC STOP SYSTEM** **ВНИМАНИЕ:** Аппараты с A.S.S. -системой автоматического останова не следует оставлять в режиме ожидания (stand-by) более 5 минут.

▲ **11ВНИМАНИЕ:** Аппарат необходимо полностью выключать каждый раз (главный выключатель в положении (0)«OFF»), когда он остается без присмотра.

▲ **12ВНИМАНИЕ:** Каждая машина подвергается окончательному производственному контролю в условиях ее использования, поэтому обычно в ней остается несколько капель воды.

▲ **13ВНИМАНИЕ:** Следите за тем, чтобы не был поврежден силовой кабель. Если силовой кабель поврежден, в целях соблюдения безопасности он должен быть заменен изготовителем, либо в сервисной технической службе, либо квалифицированным персоналом

▲ **13b** **ВНИМАНИЕ:** Не тяните за сетевой кабель, чтобы поднять оборудование или сдвинуть его с места.

▲ **14ВНИМАНИЕ:** В машине находятся жидкости под давлением. При включении пистолета-распылителя его следует держать крепко, чтобы компенсировать реактивную силу. Использовать только форсунку высокого давления, поставляемую вместе с машиной.

▲ **16ВНИМАНИЕ:** Не допускается использование изделия детьми и лицами с ограниченными физическими, сенсорными и умственными возможностями, а также лицами, не имеющими соответствующего опыта и навыков, до тех пор, пока ими не будет пройдено соответствующее обучение и инструктаж.

▲ **17ВНИМАНИЕ:** Не допускается использова-

ние изделия детьми для игр даже под присмотром взрослых.

▲ **18ВНИМАНИЕ:** Ни в коем случае не включайте аппарат для мойки под давлением до того, как развернут шланг высокого давления.

▲ **19ВНИМАНИЕ:** Аккуратно сверните и уберите шланг так, чтобы не перевернуть аппарат для мойки под давлением.

▲ **20ВНИМАНИЕ:** Когда шланг разворачивается или сворачивается аппарат должен быть выключен и в нем не должно быть остаточного давления.

▲ **21ВНИМАНИЕ:** Риск взрыва. Не распылять горючих жидкостей.

▲ **22ВНИМАНИЕ:** Для обеспечения безопасности машине, используйте только оригинальные запчасти от производителя или утвержденного производителя

▲ **23ВНИМАНИЕ:** Не направлять струю на себя или других людей с целью очистки обуви или одежды.

▲ **24ВНИМАНИЕ:** Не допускать к пользованию аппаратом детей или необученный персонал.

▲ **ВНИМАНИЕ:** Вода, которая проходит через противоток, считается не питьевой.

▲ **XX** **ВНИМАНИЕ:** Перед выполнением каких-либо работ по техническому обслуживанию или очистке отключите аппарат от электрической сети.

▲ **XU** **ВНИМАНИЕ:** Неподходящие удлинители могут представлять опасность.

▲ **XJ** **ВНИМАНИЕ:** При использовании удлинительного кабеля штекер и розетка должны быть водонепроницаемыми;

## > **ПРЕДОХРАНИТЕЛЬНЫЕ УСТРОЙСТВА:**

▲ **ВНИМАНИЕ:** Пистолет-распылитель снабжен предохранительной блокировкой. Во избежание случайного открытия ее следует включать при каждом перерыве в работе аппарата.

- Предохранительные устройства: пистолет-распылитель с предохранительной блокировкой, двигатель с защитой от электрической перегрузки (Кл. 1), насос с перепускным клапаном или останомом.

- Кнопка безопасности на пистолете служит не для блокировки рычага во время работы, а для предотвращения случайного открытия пистолета.

▲ **ВНИМАНИЕ:** Аппарат оснащён устройством для защиты двигателя: при вступлении в действие устройства, выждать несколько минут

или, как альтернатива, отключить и снова подключить аппарат к электрической сети. При повторном возникновении проблемы, или при неключении, обратиться в ближайший сервисный центр.

## > УСЛОВИЯ ДЛЯ ОБЕСПЕЧЕНИЯ УСТОЙЧИВОСТИ

**⚠ ВНИМАНИЕ:** Устойчивость прибора гарантирована только в том случае, если он установлен на ровной поверхности.

## УПРАВЛЕНИЕ

### > БАЗОВАЯ КОМПЛЕКТАЦИЯ

прочитайте "конкретный инструкции по эксплуатации" входящее.

### > РУКОВОДСТВО ПО МОНТАЖ

прочитайте "конкретный инструкции по эксплуатации" входящее.

### > МОНТАЖ

см.рис. **A**

### > ПУСК

см.рис.. **B**

### > НАСАДКИ ВЫСОКОГО ДАВЛЕНИЯ

см.рис. **H**

### > ВСАСЫВАНИЕ МОЩЕГО СРЕДСТВА

см.рис. **E-F-G**

### > ШЛАНГ ВЫСОКОГО ДАВЛЕНИЯ

см.рис. **I**

### > ПОДАЧА ВОДЫ

Подключение к источнику подачи воды



**ВНИМАНИЕ:** Аппарат допускается Не можно подключать непосредственно к общему водопроводу питьевого водоснабжения.

Гидроочиститель можно подключать непосредственно к общему водопроводу питьевого водоснабжения только при условии, что в трубопроводе подачи воды установлено устройство защиты от обратного потока с опорожнением, соответствующее действующим нормативам. Убедитесь в том, что шланг усилен, а его диаметр составляет не менее 13 мм.

**⚠ ВНИМАНИЕ:** Вода, которая проходит через противоток, считается не питьевой

**👉 ВАЖНО** Используйте только фильтрованную или чистую воду. Разборный кран воды должен обеспечивать подачу, объем которой вдвое превышает максимальную производительность насоса.

- Минимальная производительность: 15 л/мин.
  - Максимальная температура воды на входе: 40°C
  - Максимальное давление воды на входе: 1Мра
- Гидроочиститель следует размещать как можно ближе к водоснабдительной сети.

Несоблюдение вышеуказанных условий приводит к серьезному механическому повреждению насоса, а также к потере гарантии.

### Подача воды от водопроводной сети

- Подсоедините гибкий шланг подачи воды (не входит в комплект поставки) к штуцеру для воды на аппарате и к источнику подачи воды.
- Откройте кран.

### Подача воды из открытого бака

- Отвинтите штуцер для подачи воды.
- Привинтите всасывающую трубку с фильтром (не входит в комплект поставки) к штуцеру для воды на аппарате.
- Погрузите фильтр в бак.
- Перед началом эксплуатации удалите воздух из аппарата.
  - Отвинтите гибкий шланг высокого давления, подведенный к штуцеру высокого давления на аппарате.
  - Включите аппарат и дождитесь момента, когда из выхода высокого давления начнет выходить вода без пузырьков.
  - Выключите аппарат и вновь привинтите гибкий шланг высокого давления.

## > СИСТЕМА ЭЛЕКТРОПИТАНИЯ

- Подключение аппарата к электросети должно соответствовать стандарту IEC 60364-1.

**👉 ВАЖНО** Прежде чем подключить аппарат к сети убедитесь в том, что данные на фирменной табличке соответствуют характеристикам электрической сети и розетка защищена автоматическим предохранительным выключателем, срабатывающим при появлении тока утечки, с пороговой чувствительностью ниже 0,03А - 30 мс.



- Если сетевая вилка аппарата не подходит к розетке, замените розетку на подходящую, для этого обратитесь к специалисту.
- Не использовать аппарат при температуре ниже 0°C, если он оснащен шлангом из ПВХ (H VV-F).

⚠ **XY ВНИМАНИЕ:** Неподходящие удлинители могут представлять опасность.

⚠ **XJ ВНИМАНИЕ:** При использовании удлинительного кабеля штекер и розетка должны быть водонепроницаемыми; а кабель должен иметь размеры, приведенные в следующей таблице:

	<16 A	<25 A
<20 m	ø 1,5 mm <sup>2</sup> 14 AWG	ø 2,5 mm <sup>2</sup> 12 AWG
20 m - 50 m	ø 2,5 mm <sup>2</sup> 12 AWG	ø 4,0 mm <sup>2</sup> 10 AWG

**A.S.S.**  
AUTOMATIC STOP SYSTEM (если есть)

### > СИСТЕМА АВТОМАТИЧЕСКОГО ОСТАНОВА

🗨 **ВАЖНО** данный очиститель высокого давления оборудован системой A.S.S. (Automatic Stop System - система автоматического останова), которая останавливает машину во время фазы перепуска. Для запуска машины установите выключатель в положение (I) "ON" затем нажмите на спусковой крючок пистолета: система A.S.S. запустит машину и автоматически остановит ее при отпускании крючка. Поэтому целесообразно при каждой остановке машины ставить пистолет на предохранитель, расположенный на спусковом крючке, во избежание случайного включения машины.

- Самопроизвольное включение машины без нажатия на пистолет может произойти, например, из-за пузырьков воздуха в воде.
- При остановке машины более чем на 5 минут не следует оставлять аппарат без присмотра. В противном случае для защиты аппарата необходимо установить выключатель в положение (O) "OFF"
- Проверьте правильность соединения напорного шланга с аппаратом и предусмотренным в качестве оборудования пистолетом.

### > ОКОНЧАНИЕ РАБОТЫ

см.рис. **C**

## УХОД И ТЕХНИЧЕСКОЕ ОБСЛУЖИВАНИЕ

см.рис. **D**

Аппарат не требует технического обслуживания.

⚠ **XX ВНИМАНИЕ:** Перед выполнением каких-либо работ по техническому обслуживанию или очистке отключите аппарат от электрической сети.

⚠ **ВНИМАНИЕ:** Не распылять блок с водой и не используйте моющие средства или растворители. Это устройство может быть повреждена.

- Очистить за пределами блока с сухой тканью.

### > ХРАНЕНИЕ ПРИБОРА

см.рис. **D**

- Прибор тянуть за ручку для транспортирования.
- Сложить кабель питания от электросети и принадлежности на устройстве. Хранить устройство в сухих помещениях, Беречь от детей

## УСТРАНЕНИЕ НЕПОЛАДОК В СЛУЧАЕ СБОЯ В РАБОТЕ

Аппарат не работает

- Проверьте напряжение сети.
- Убедитесь в отсутствии повреждений кабеля питания.

Аппарат не выходит на давление

- Выпустите воздух из аппарата: запустите насос без шланга высокого давления и оставьте его работать до тех пор, пока из выхода высокого давления не начнет выходить вода без пузырьков, а затем снова присоедините шланг высокого давления.
- Очистите фильтр на подводке воды.
- Прочищать фильтр отбора трубы высокого давления (если есть).
- Проверьте объем подачи воды.
- Проверьте все подводящие трубки насоса на предмет утечек и закупорки.

Сильные колебания давления

- Очистите сопло высокого давления. С помощью иглы удалите из отверстия загрязнения и промойте его водой с передней стороны.



### Утечки в насосе

- Допускаются утечки до 10 капель в минуту. При больших утечках следует обратиться за помощью в авторизированный сервисный центр.

### Запасные части

- Использовать только фирменные запасные части, одобренные изготовителем

лентного продукта.

## **УСЛОВИЯ ГАРАНТИИ**

Все наши аппараты прошли тщательные приемочные испытания. Гарантия распространяется на производственные дефекты в соответствии с действующим законодательством (на срок не менее 12 месяцев). Гарантия действительна со дня продажи.

**Из гарантии исключаются:** - движущиеся, подверженные износу детали; - Шланг высокого давления и принадлежности, не входящие в комплект поставки; - случайные повреждения и повреждения, причиной которых стали перевозка, небрежность или неправильное обращение, использование не по назначению или неправильный монтаж, противоречащие положениям руководства по эксплуатации. - услуги по гарантии не предусматривают очистку работающих частей.

**ВНИМАНИЕ!** Такие дефекты как забитые форсунки, блокировка машины из-за остатков известняковой накипи, поврежденные аксессуары (например пережатая труба) и/или машины, которые не имеют дефектов, НЕ ПОКРЫТЫ ГАРАНТИЕЙ.

Машина предназначена исключительно для любительского а НЕ ПРОФЕССИОНАЛЬНОГО ИСПОЛЬЗОВАНИЯ: ГАРАНТИЯ НЕ РАСПРОСТРАНЯЕТСЯ НА ДРУГИЕ ТИПЫ ИСПОЛЬЗОВАНИЯ, КОТОРЫЕ ОТЛИЧАЮТСЯ ОТ ЛЮБИТЕЛЬСКОГО.

## **УТИЛИЗАЦИЯ**



Закон (в соответствии с директивой ЕС 2002/96/ЕС от 27 января 2003 года по отходам электрического и электронного оборудования и национальных законов государств-членов ЕС, которые разработали эту директиву) запрещает владельцу электрического или электронного прибора уничтожение этого продукта или его электрических/электронных частей в качестве твердых городских бытовых отходов и обязывает его сдавать эти отходы в специализированные центры. Можно сдать продукт непосредственно дистрибьютору взамен нового эквива-

INLEIDING	blz.
INTRODUCTIE	42
SYMBOLEN	42
VEILIGHEID	42
GEBRUIK	44
VERZORGING EN ONDERHOUD	45
REMEDIES IN GEVAL VAN STORINGEN	45
GARANTIE VOORWAARDEN	46
WEGGOOIEN	46
ILLUSTRATIES	120-123

## INTRODUCTIE

### > GEBRUIKSBESTEMMING

- Het apparaat kan gebruikt worden voor het reinigen van oppervlakken buiten, telkens als er water onder hoge druk benodigd is om vuil te verwijderen.
- Met de nodige hulpstukken kan het apparaat gebruikt worden voor opbrengen van schuim, zandstralen en wassen met de roterende borstel die op de pistool aangebracht moet worden.
- Door de prestaties en het gebruiksgemak ervan is het apparaat geschikt voor NIET PROFESSIONEEL gebruik.

### > TECHNISCHE GEGEVENS

(zie technische gegevens die op het plaatje)

## SYMBOLEN



**ATTENTIE!** Uit veiligheidsoverwegingen goed opletten.



**BELANGRIJK**



**FAST**



**NIET GEBLOKKEERD**



Optional

**INDIEN AANWEZIG**



**Dubbel geïsoleerd (indien aanwezig):** aanvullende isolatie wordt toegepast op de fundamentele isolatie tegen elektrische schokken te

beschermen in geval van mislukking van de basisisolatie..

## VEILIGHEID

### SPECIALE VEILIGHEIDSVORSCHRIFTEN

**⚠01 LET OP:** Dit apparaat is alleen bestemd om buiten gebruikt te worden.

**⚠02 LET OP:** Na afloop van elk karwei moet de stroom- en wateraansluiting altijd losgekoppeld worden.

**⚠03 LET OP:** Het apparaat mag niet gebruikt worden als het elektrische snoer of vitale onderdelen van het apparaat, zoals veiligheidssystemen, hogedrukslang, pistool enz. beschadigd zijn.

**⚠04 LET OP:** Dit apparaat is ontworpen voor gebruik met het meegeleverde reinigingsmiddel of met het reinigingsmiddel dat voorgeschreven wordt door de fabrikant, zoals neutrale reinigingsshampoo op basis van biologisch afbreekbare anionische oppervlakreactieve stoffen. Het gebruik van andere reinigingsmiddelen of chemicaliën kan de veiligheid van het apparaat in gevaar brengen.

**⚠ LET OP: 05a** - Het apparaat mag niet in de buurt van personen gebruikt worden, tenzij zij beschermende kleding dragen.

**05b** - Sta niet toe dat andere mensen of dieren binnen een bereik van 5m bij het bedienen van de machine.

**05c** - Draag geschikte beschermende kleding om jezelf te beschermen tegen weerkaatst delen.

**05d** - Gebruik het apparaat niet met natte handen of op blote voeten.

**05e** - Bij het gebruik van het apparaat moet volgens de geldende veiligheidsvoorschriften beschermende kleding worden gedragen: minstens een beschermbril en slipvast, rubber schoeisel.

**⚠06 LET OP:** De straal van de lans mag niet op mechanische onderdelen die smeervet bevatten gericht worden: anders lost het vet op en wordt het over de grond verspreid. Banden van voertuigen en bandenventielen moeten vanaf een afstand van minstens 30 cm worden gereinigd, anders kan de band of het ventiel door de hogedrukstraal beschadigd worden. Een eerste teken van een beschadiging is een verkleuring van

de band. Beschadigde banden of ventielen kunnen levens-gevaarlijk zijn.



**07LET OP:** De hogedrukstralen kunnen gevaarlijk zijn als zij op een onjuiste manier gebruikt worden. De stralen mogen niet op personen, dieren, onder stroom staande elektrische apparaten of op het apparaat zelf gericht worden.

**08LET OP:** De slangen, de hulpstukken en de hogedrukaansluitingen zijn belangrijk voor de veiligheid van het apparaat. Er mogen uitsluitend slangen, hulpstukken en aansluitingen die door de fabrikant voorgeschreven worden gebruikt worden (het is zeer belangrijk om ervoor te zorgen dat deze onderdelen in goede staat blijven door onjuist gebruik ervan te vermijden en ze tegen knikken, stoten en schuren te beschermen).

**09LET OP:** Apparaten zonder A.S.S. – Automatic Stop System: Deze apparaten mogen, als het pistool losgelaten is, niet langer dan 2 minuten in werking blijven. De temperatuur van het terugstromende water neemt aanzienlijk toe en veroorzaakt ernstige schade aan de pomp.

**A.S.S. AUTOMATIC STOP SYSTEM** **10LET OP:** Apparaten met A.S.S. – Automatic Stop System: Het is verstandig om deze apparaten niet langer dan 5 minuten in stand-by te laten staan.

**11 LET OP:** Het apparaat moet helemaal uitgezet worden (hoofdschakelaar op (0) OFF) telkens als het apparaat onbeheerd achtergelaten wordt.

**12 LET OP:** Elk apparaat wordt in zijn gebruikstoestand getest, het is dus normaal dat er enkele druppels water aan de binnenkant ervan achterblijven.

**13 LET OP:** Er goed op letten dat elektrische kabel niet wordt beschadigd. Laat de beschadigde voedingskabel door de fabrikant of de assistentie of gekwalificeerd personeel vervangen om gevaren te voorkomen.

**13b LET OP:** Trek nooit aan het elektrisch snoer

**14 LET OP:** Apparaat met vloeistof onder druk. Houd het pistool stevig vast om reactiekracht te voorkomen. Gebruik alleen de hogedrukspoeier die bij het apparaat geleverd wordt.

**16 LET OP:** Dit apparaat is niet bestemd om

gebruik te worden door personen (inclusief kinderen) met beperkte lichamelijke, sensorische of geestelijke vermogens of die geen ervaring of kennis van het apparaat hebben, tenzij ze voor het gebruik instructies ontvangen hebben of ze bijgestaan worden door een persoon die verantwoordelijk is voor hun veiligheid.

**17 LET OP:** Kinderen moeten in de gaten gehouden worden om er zeker van te zijn dat ze niet met het apparaat zullen spelen.

**18 LET OP:** Gebruik de hogedrukreiniger pas als de hogedruk slang volledig uitgerold is.

**19 LET OP:** Pas tijdens het op- en afrollen van de slang op dat de hogedrukreiniger niet kantelt.

**20 LET OP:** Als u de slang af- of oprolt moet de machine uitgeschakeld zijn en moet de slang drukloos zijn (apparaat uitschakelen).

**21 LET OP:** Ontploffingsgevaar. Voorkom het sproeien met ontvlambare vloeistoffen.

**22 LET OP:** Maak uitsluitend gebruik van originele reserveonderdelen van de producent of die door de fabrikant goedgekeurd zijn om de veiligheid van de machine te kunnen garanderen.

**23 LET OP:** Men mag de straal niet op zichzelf of op andere personen richten om de kleding of de schoenen te reinigen.

**24 LET OP:** Men mag het apparaat niet door kinderen of door personen die er geen verstand van hebben laten gebruiken.

**XZ LET OP:** Het water dat door de anti-reflux systemen gelopen is, is niet langer drinkbaar.

**XX LET OP:** Alvorens enige onderhouds- of reinigingswerkzaamheden uit te voeren moet u het apparaat eerst van het elektriciteitsnet afkoppelen.

**XY LET OP:** Het gebruik van een niet juiste verlengkabel is gevaarlijk.

**XJ LET OP:** Als er een verlengsnoer gebruikt wordt dan moet de stekker en het stopcontact waterdicht zijn moet.

### > VEILIGHEIDSSYSTEMEN:

**LET OP:** Het pistool is uitgerust met een veiligheidspal. Telkens als het gebruik van het apparaat onderbroken wordt is het belangrijk dat de veiligheidspal ingeschakeld wordt om per ongeluk open draaien van het pistool te voorkomen.

- Veiligheidssystemen: Pistool uitgerust

met veiligheidspal, apparaat met beveiliging tegen elektrische overbelasting (KI. I), pomp met bypassklep of stopsysteem.

- De veiligheidsknop op het pistool dient niet om de hendel tijdens de werking vast te zetten maar om het per ongeluk open-draaien ervan te voorkomen.

**⚠ LET OP:** Het apparaat is uitgerust met een motor beveiligingssysteem: wacht een aantal minuten of koppel het apparaat van de stroomtoevoer los en sluit hem vervolgens weer aan als het systeem ingegrepen heeft. Breng het apparaat naar het dichtstbijzijnde assistentiecentrum als het probleem aanhoudt of als u niet in staat bent het apparaat opnieuw in te schakelen.

#### > **STABILITEIT**

**⚠ LET OP:** Het apparaat moet op een veilige en stabiele manier op een horizontale ondergrond neergezet worden.

## **GEBRUIK**

#### > **TOESTEL UITZICHT**

zie "specifieke handleiding" geleverd.

#### > **MONTAGE VAN HET APPARAAT**

zie "specifieke handleiding" geleverd.

#### > **INSTALLATIE**

zie blz. **A**

#### > **ISCHAKELEN**

zie blz. **B**

#### > **HOGEDRUKLANS**

zie blz. **H**

#### > **SCHOONMAAKMIDDEL/SCHUIMKIT**

Vedere sequenza blz. **E-F-G**

#### > **HOGEDRUKSLANG**

zie blz. **I**

#### > **WATERTOEOVER**

**Hydraulische aansluiting**



**⚠ LET OP: (SYMBOL)** De apparat niet mag alleen dan rechtstreeks op het openbare

drinkwaterleidingnet worden aangesloten er in de toevoerleiding

De hogedrukreiniger mag alleen dan rechtstreeks op het openbare drinkwaterleidingnet worden aangesloten als er in de toevoerleiding een terugstroomklep met afvoer overeenkomstig de geldende normen is geïnstalleerd. Verzekert u ervan dat de binnendiameter van de slang tenminste 13mm is en dat hij verstevigd is.

**⚠ LET OP:** Het water dat door de anti-reflux systemen gelopen is, is niet langer drinkbaar.

**🔧 BELANGRIJK** Zuig uitsluitend gefilterd of schoon water op. De waterkraan moet een watertoevoer garanderen die tenminste dubbel is aan de capaciteit van de pomp.

- Minimum waterebengst: 15 l / min.
- Maximum temperatuur van het inlaatwater: 40°C

- Maximale waterdruk toevoer: 1Mpa

De hogedrukreiniger moet zo dicht mogelijk bij het waterleidingnet worden geplaatst.

Het niet in acht nemen van bovengenoemde omstandigheden heeft ernstige mechanische schade aan de pomp tot gevolg of leidt tot verlies van het recht op garantie.

#### Watertoevoer via de waterleiding

- Sluit een toevoerslang (niet meegeleverd) aan op de wateraansluiting van het apparaat en aan de watertoevoer.

- Open de watertoevoer.

#### Watertoevoer uit een open reservoir

- Schroef het koppelstuk voor de watertoevoer los.

- Schroef een zuigslang met filter (niet meegeleverd) aan de wateraansluiting van het apparaat vast.

- Hang het filter in het reservoir.

- Reinig het filter op de aansluiting van de hogedrukslang (indien aanwezig).

- Ontlucht het apparaat voor gebruik.

- Schroef de hogedrukleiding van de hogedrukaansluiting van het apparaat los.

- Schakel het apparaat in en laat het zolang lopen tot het water zonder bellen uit de hogedrukaansluiting komt.

- Schakel het apparaat uit en schroef de hogedrukslang weer vast.

## > STROOMTOEVOER

- De elektrische aansluiting van het apparaat moet aan de norm IEC 60364-1 voldoen.

**⚠ BELANGRIJK** Alvorens het apparaat aan te sluiten moet gecontroleerd worden of de gegevens die op het typeplaatje staan overeenstemmen met die van het elektriciteitsnet en of het stopcontact beveiligd is met een aardlekschakelaar met een inschakelgevoeligheid van minder dan 0,03 A - 30ms.

- Voor het geval het stopcontact en de stekker van het apparaat niet bij elkaar passen moet u het stopcontact door een vakman door een ander type laten vervangen dat wel geschikt is.

- Gebruik het apparaat niet bij een omgevingstemperatuur van beneden de 0°C, als het apparaat uitgerust is met een PVC (H VV-F) snoer.

**⚠XY LET OP:** Het gebruik van een niet juiste verlengkabel is gevaarlijk.

**⚠XJ LET OP:** Als er een verlengsnoer gebruikt wordt dan moet de stekker en het stopcontact waterdicht zijn moet, het snoer de afmetingen hebben die in onderstaande tabel staan.

	<16 A	<25 A
<20 m	ø 1,5 mm <sup>2</sup> 14 AWG	ø 2,5 mm <sup>2</sup> 12 AWG
20 m - 50 m	ø 2,5 mm <sup>2</sup> 12 AWG	ø 4,0 mm <sup>2</sup> 10 AWG

**A.S.S.**  
AUTOMATIC STOP SYSTEM

(indien  
voorhanden)

**⚠** A.S.S. (Automatic Stop System), die ervoor zorgt dat de hogedrukreiniger tijdens de omloopfase uitgeschakeld wordt. Om de hogedrukreiniger te starten dient u de schakelaar op de (I)ON -stand te zetten en vervolgens op de hendel van het spuitpistool te drukken. Het A.S.S. zorgt ervoor dat de machine wordt gestart en dat deze op het moment dat u de hendel loslaat weer uitgeschakeld wordt. Elke keer dat de machine niet in gebruik is, raden wij u aan de veiligheidspal, geplaatst op de hendel van het spuitpistool, op veilig te zetten om te voorkomen dat de machine bij toeval gestart wordt.

• Het uit eigen beweging aanslaan van de machine zonder bemiddeling van het pistool, is te wylen aan fenomenen zoals lichtbellen in het water en niet aan een fout van het product.

• Laat de machine nooit langer dan 5 minuten in de standby stand draaien. Voor de veiligheid en de levensduur van de machine is het noodzakelijk de machine uit te schakelen door middel van de aan/uit schakelaar op de machine.

• Controleren of de koppelingen van de slang aan de zijde van de machine en van het pistool op lekkage. Bij lekkage eerst de koppelingen controleren en pas als de lekkage is verholpen kan u de machine gebruiken.

> **UITSCHAKELLEN OFF**  
zie blz. **6**

## VERZORGING EN ONDERHOUD

Het apparaat vergt geen onderhoud.

**⚠XX LET OP:** Alvorens enige onderhouds- of reinigingswerkzaamheden uit te voeren moet u het apparaat eerst van het elektriciteitsnet afkoppelen.

**⚠LET OP:** Spuit niet met het apparaat met waterengebruikgeenschoonmaakmiddelen of oplosmiddelen. Het apparaat kan worden beschadigd.

• het oppervlak van het polijsten met een droge doek

> **OPSLAG**  
zie blz. **D**

• Apparaat aan de transportgreep verplaatsen.

• Apparaat met alle accessoires in een vorstvrije ruimte bewaren, Buiten bereik van kinderen.

## REMEDIES IN GEVAL VAN STORINGEN

Het apparaat functioneert niet

- Controleer de netspanning.
- Controleer of er eventuele beschadigingen

aan het netsnoer zijn.

Het apparaat komt niet onder druk te staan

- Ontlucht het apparaat laat de pomp zonder hogedrukslang werken totdat het water zonder luchtbellen uit de hogedrukuitlaat komt. Sluit daarna de hogedrukslang weer aan.
- Maak het filter in de wateraansluiting schoon.
- Controleer de hoeveelheid water die toegevoerd wordt.
- Controleer alle toevoerslangen van de pomp op dichtheid en eventuele verstopping.

Sterke drukschommelingen

- Maak de hogedruksproeier schoon. Verwijder het vuil met een naald uit het gat van de sproeier en was de sproeier aan de voorkant met water af.

De pomp lekt

- 10 druppels per minuut zijn toegestaan. Bij grotere lekken moet u zich tot een erkend servicecentrum wenden.

Reserveonderdelen

- Om de veiligheid van het apparaat te waarborgen mogen er uitsluitend originele reserveonderdelen die door de fabrikant geleverd of geadviseerd worden gebruikt worden.

## **GARANTIE VOORWAARDEN**

Al onze apparaten zijn onderworpen aan zorgvuldige tests en zijn gedekt voor fabrieksfouten in overeenstemming met de geldende voorschriften (minimaal 12 maanden). De aanvangsdatum van de garantie wordt bepaald door de aankoopdatum. Als uw machine of toebehoor moet hersteld worden, gelieve de kassticket of het factuur bijzetten.

**Het volgende valt niet onder de garantie:**

- De bewegende onderdelen die aan slijtage onderhevig zijn. - De rubberen onderdelen, koolborstels, hulpstukken, en optionele hulpstukken. - De garantie dekt geen defecten te wijten aan transport, nalatigheid, - De reiniging van de hoge drukreiniger valt niet onder de garantie, filters, mondstuk, geblokkeerde door de vorming van kalkaanslag,

De machine is uitsluitend bestemd voor hobbygebruik en NIET voor PROFESSIONEEL gebruik: de garantie dekt geen ander gebruik dan voor privédoeleinden.



## **WEGGOOIEN**

In de hoedanigheid van eigenaar van een elektrisch of elektronisch apparaat wordt het u door de wet (in overeenstemming met de EU richtlijn 2002/96/CE van 27 januari 2003) verboden om dit product of de elektrische/elektronische accessoires hiervan af te danken als vast huishoudelijk afval en bent u verplicht om hem te brengen naar een speciaal verzamelcentrum. Het is mogelijk om het product direct door de dealer te laten afdanken door middel van de aankoop van een nieuw product dat equivalent is aan het af te danken product.

OBSAH	srt.
ÚVOD	47
SYMBOLY	47
BEZPEČNOST	47
POUŽITÍ	48
PÉČE A ÚDRŽBA	50
POMOC V PŘÍPADĚ PORUCHY	50
PODMÍNKY ZÁRUKY	50
LIKVIDACE	50
<b>OBRÁZKY</b>	120-123

## ÚVOD

### > SPRÁVNÉ POUŽITÍ

- Výkon a jednoduchost používání spotřebiče jsou shodné jako pro NEPROFESIONÁLNÍ použití.
- Spotřebič je vhodný pro umývání povrchů na venkovních prostranstvích tehdy, kdy je pro odstranění nečistoty potřebné použití vody.
- S použitím přídatných zařízení, která jsou ve výbavě je možné provádět tyto práce: mytí se saponátem, opískování a mytí s pomocí rotačního kartáče, který se nasazuje na pistoli.

### > TECHNICKÉ ÚDAJE

(Zkontrolujte, zda se technické údaje uvedené na štítku)

## SYMBOLY



**POZOR!** Věnovat pozornost bezpečnostním symbolům.



**DŮLEŽITÉ**



**zavřeno**



**otevřít**



**JE-LI PŘÍTOMNÁ (en možnost)**



**DVOJITÁ IZOLACE (pokud je): je dodatečnou ochranu elektrický izolátor**

## BEZPEČNOST

### > SPECIFIČKÉ BEZPEČNOSTNÍ POKYNY TÝKAJÍCÍ SE DANÉHO ZAŘÍZENÍ

**⚠01POZOR:** Spotřebič vhodný pouze k použití na vnějších prostranstvích.

**⚠02POZOR:** Po každém ukončení práce vždy odpojit vodní a elektrický přípoj.

**⚠03POZOR:** Nepoužívat spotřebič, pokud jsou poškozené jeho důležité části, jako např. bezpečnostní ovládače, vysokotlaká hadice a apod.

**⚠04POZOR:** Tento spotřebič byl vyvinut pro účely použití pouze se saponátem, který předepisuje výrobce, jako jsou mycí šampony, neutrální saponáty na bázi biologicky rozložitelných aktivních aniontových tenzidů. Použití jiných mycích prostředků nebo chemických látek může mít negativní vliv na bezpečnost spotřebiče.

**⚠POZOR: 05a** - Nepoužívat tento spotřebič v blízkosti osob, anebo tyto osoby musejí používat ochranný oděv.

**05b** - v průběhu práce zamezte přítomnosti osob nebo zvířat v okruhu 5 metrů.

**05c**- pracujte vždy v odpovídajícím ochranném oděvu. Nebezpečí nenadálého pohybu materiálu způsobeného proudem vody pod tlakem.

**05d**-nedotýkejte se nikdy elektrické zásuvky mokřýma rukama nebo s bosýma nohama.

**05e**- noste eventuelně ochranné brýle a boty s gumovou podrážkou.

**⚠06POZOR:** Proud vody z trysky se nesmí nasměrovat na mechanické části, ošetřené mazacím tukem. Tuk by se totiž mohl pod tlakem vody rozštíknout po zemi. Při čištění pneumatik a jejich vzdušných ventilů se musí dodržovat minimální vzdálenost 30 cm; v opačném případě by je proud vody pod vysokým tlakem mohl poškodit. Vyblednutí pneumatiky je prvním znamením jejího poškození. Poškozené pneumatiky a jejich vzdušné ventily jsou životu nebezpečné.

**⚠07POZOR:** Tryskání vody pod vysokým tlakem může být nebezpečné, pokud je používáno nevhodným způsobem. Proud vody nesmí být směřován na osoby, zvířata, na elektrospotřebiče a na tento přístroj samotný.

**⚠08POZOR:** Hadice, přídatná zařízení a vysoko-





vá.

### > **MONTÁŽ ZAŘÍZENÍ**

Podívejte se na "návod k použití specifické" dodávky.

### > **INSTALACE**

vis obrázek **A**

### > **SPOUŠTĚNÍ**

vis obrázek **B**

### > **TRYSKA**

vis obrázek **H**

### > **NASÁVÁNÍ ČISTICÍHO PROSTŘEDKU**

Prohlédněte si a sérii obrázků **E-F-G**

### > **VYSOKOTLAKÁ HADICE**

vis obrázek **I**

### > **PŘÍVOD VODY**

**Připojení na vodovodní síť**



**POZOR: Přístroj není vhodný pro připojení k pitné vodě**

Vodní čistič může být přímo napojený na veřejnou vodovodní síť pouze v případě (pitná voda), že je na přívodním potrubí nainstalované zařízení zabráňující zpětnému proudění vody s vyprazdňováním v souladu s platnými právními předpisy. Ujistěte se, že min. průměr hadice je Ø 13mm - 1/2 inch a že je vyztužená.

**⚠ POZOR:** Vody protékající přes zařízení zpětného není považováno za pitnou.

**🔧 UPOZORNĚNÍ:** Používejte pouze filtrovanou a čistou vodu. Vodní kohoutek musí zajistit přívod vody dvakrát větší než je maximální výkon čerpadla.

- Minimální výkon: 15 l/ min.

- Maximální teplota vody na vstupu: 40°C

- Maximální tlak vody na vstupu: 1Mpa

Umístěte vodní čistič co nejbližší k vodovodní síti.

Nedodržení výše uvedených pokynů může způsobit mechanické škody na čerpadle a ztrátu záruky.

#### Přívod vody z vodovodního potrubí

· Připojte pružnou hadici (není součástí dodávky) na přípoj na vodu přístroje a na přívodní potrubí vody.

· Otevřete kohoutek.

#### Přívod vody z otevřené nádrže

· Odšroubujte přípoj pro přívod vody.

· Na přípoj na vodu přístroje přišroubujte sací hadici s filtrem (není součástí dodávky).

- Ponořte filtr do nádrže.
- Před použitím přístroje z něj vypusťte vzduch.
  - Odšroubujte vysokotlakou hadici z vysokotlakého přípoje na přístroj.
  - Zapněte přístroj a nechte ho spuštěný, dokud z vysokotlakého přípoje nezačne vytékat voda bez bublin.
  - Vypněte přístroj a opět přišroubujte vysokotlakou hadici.

### > **ELEKTRICKÉ NAPÁJENÍ**

- Elektrická přípojka spotřebiče musí splňovat normu IEC 60364-1.

**👉** Před zapojením spotřebiče do sítě je třeba zkontrolovat, zda údaje uvedené na štítku odpovídají hodnotám v síti elektřiny, a zda je zásuvka chráněna diferenciálním magnetotepelným jističem "SALVAVITA" s citlivostí zásahu méně než 0,03 A - 30ms.

- V případě, že zásuvka není kompatibilní se zástrčkou na spotřebiči, je třeba nechat zásuvku vyměnit profesionálnímu odborníkovi za vhodný typ.

- Pokud je spotřebič opatřen přívodní šňůrou z PVC (H VV-F), nepoužívat jej při teplotách prostředí pod 0°C.

**⚠ XY POZOR:** Nevhodné přívodní šňůry mohou být nebezpečné.

**⚠ XJ POZOR:** Pokud je použita přívodní šňůra, musí být zástrčka spotřebiče a zásuvka přívodní šňůry typem který nepropouští vodu a šňůra musí být dimenzována podle údajů v následující tabulce.

	<16 A	<25 A
<20 m	ø 1,5 mm <sup>2</sup> 14 AWG	ø 2,5 mm <sup>2</sup> 12 AWG
20 m - 50 m	ø 2,5 mm <sup>2</sup> 12 AWG	ø 4,0 mm <sup>2</sup> 10 AWG

## **A.S.S.**

**AUTOMATIC STOP SYSTEM**

**(je-li přítomná)**

**🔧 UPOZORNĚNÍ:** systémem A.S.S. (Automatic Stop System), který zajistí vypnutí mycího stroje během fáze by-pass. Pro jeho nové spuštění je třeba přepnout vypínač do polohy (I) "ON" a pak stisknout páčku na pistolí, A.S.S. zajistí spuštění spotřebiče a jeho automatické vypnutí v případě že dojde k povolení páčky. Z tohoto důvodu doporučujeme zajistit spotřebič bezpečnostní pojistkou, která je umístěna na páčce pistole pokaždé, když je stroj vypnutý a takto předcházet jeho náhodnému spuštění.

- **Náhodné spuštění stroje bez zapojení pistole je způsobeno jevům jako jsou vzduchová bublina ve vodě a podobně, nikoliv závadami na výrobku.**
- **Zapnutý stroj nenechávat bez dozoru po dobu delší než 5 minut. Při delších časech je třeba z důvodů ochrany stroje přepnout vypínač do polohy (0)“OFF”.**
- **Ověřit správné napojení vysokotlaké hadice mezi stroje a pistolí, která je součástí výbavy, to znamená zkontrolovat, zda nedochází k unikům vody.**

## UKONČENÍ PRÁCE

Prohlédněte fig. 

## PÉČE A ÚDRŽBA

Přístroj si nevyžaduje údržbu.

**△ POZOR:** Před provedením jakéhokoliv údržbářského zásahu nebo čištění odpojte přístroj od přívodu elektrické energie. (Uložte čisticí zařízení na suché a chráněné místo)

**△ POZOR:** Neostříkávejte přístroj vodou, mohl by se tím poškodit.

- Očistěte vnější povrch stroje se suchým hadříkem.

### > SKLADOVÁNÍ

Prohlédněte fig. 

- Zařízení zvedněte za držadlo a přeneste je.
- Udržujte zařízení a příslušenství na suchém, bezpečném místě, mimo dosah dětí.

## POMOC V PŘÍPADĚ PORUCHY

### Přístroj nefunguje

- Zkontrolujte síťové napětí.
- Zkontrolujte, jestli není poškozený napájecí kabel.

### Nedojde k natlakování přístroje

- Vypusťte z přístroje vzduch: spusťte čerpadlo bez vysokotlaké hadice, dokud nezačne vytékat voda bez bublin. Poté připojte vysokotlakou hadici.
- Vyčistěte filtr přípoje na vodu.
- Vyčistěte filtr v místě uchycení vysokotlaké trubky (pokud je součástí přístroje).

- Zkontrolujte množství přívodní vody.
- Zkontrolujte utěsnění a případné ucpaní veškerých přívodních trubek čerpadla.

### Velké výkyvy tlaku

- Vyčistěte vysokotlakou trysku. Pomocí špendlíku odstraňte z otvoru trysky veškeré usazeniny a opláchněte jeho přední část vodou.

### Čerpadlo teče

- Přípouští se 10 kapek z minutu. V případě větší ztráty vody se obraťte na autorizované servisní centrum.

### Náhradní díly

- Pro zajištění bezpečnosti zařízení používejte pouze originální náhradní díly dodané nebo doporučené výrobcem.

## PODMÍNKY ZÁRUKY

Veškeré naše přístroje byly podrobeny přísných zkouškách. Na výrobní vady se vztahuje záruka v souladu s platnými právními předpisy. Záruka začíná od data zakoupení mycího stroje.

**Záruka se nevztahuje na:** - části podléhající běžnému opotřebením. - Pryžové díly, uhlíkové kartáčky, filtry, příslušenství a zvláštní příslušenství. - škodám způsobeným nehodou, během přepravy, následkem nepozornosti nebo nevhodného zacházení, následkem chybné a nevhodné instalace - Záruka se nevztahuje na případné čištění fungujících součástí, filtry a jako jsou zanesené trysky, zablokování přístroje kvůli usazeninám vodního kamene

Přístroj je určen pouze pro amatérské a domácí použití a NE PRO PROFESIONÁLNÍ POUŽITÍ: ZÁRUKA SE VZTAHUJE POUZE NA POUŽITÍ PRO SOUKROMÉ ÚČELY.

## LIKVIDACE

Jako majitel elektrického nebo elektronického zařízení Vám zákon (v souladu s evropskou směrnicí 2002/96/CE z 27. ledna 2003) zakazuje tento výrobek či jeho elektrické / elektronické příslušenství zlikvidovat jako pevný komunální odpad a nařizuje Vám jej odnést do zvláštních sběrných zařízení. Za účelem likvidace je možné výrobek odnést přímo distributorovi a zakoupit si výrobek nový, stejný jako ten, jenž je určen k likvidaci.



INDHOLD	Side.
INTRODUKTION	51
SYMBOLER	51
SIKKERHED	51
ANVENDELSE	52
VEDLIGEHOLDELSE RENGØRING	54
UDBEDRING I TILFÆLDE AF FEJLFUNKTION	54
GARANTIBETINGELSER	54
SKROTNING	54
FOTOSERIEN	120-123

## INTRODUKTION

### > BEREGNET ANVENDELSE

- Redskabet er beregnet til afvaskning af udendørs arealer, når der kræves vandtryk til fjernelse af smuds.
- Ved hjælp af det respektive tilbehør kan de steder, som skal renses, påføres skum, blive sandblæst eller afvasket med en roterende børse, som sættes på pistolen.
- Ydeevnen og den nemme betjening af dette redskab kræver IKKE PROFESSIONEL betjening.

### > TEKNISKE DATA

(Kontroller at de tekniske data, som kan aflæses på datapladen)

## SYMBOLER



**PAS PÅ!** Vigtig henvisning som skal overholdes af sikkerhedsmæssige grund.



**WICHTIG**



**lukket**



**åbent**



**SEKSTRAUDSTYR: SÅFREMT MASKINEN ER FORSYNET DERMED**



**DOBBELT ISOLERING (hvis det findes): er en ekstra beskyttelse af den elektriske isolering.**

## SIKKERHED

### > SIKKERHEDSFORSKRIFTER

**△01 Pas på:** Redskabet er udelukkende beregnet til udendørs brug.

**△02 Pas på:** Afbryd altid strøm-og vandforsyning efter endt brug.

**△03 Pas på:** Redskabet må ikke tages i brug, når netledningen eller vigtige redskabsdele er beskadiget, fx sikkerhedsanordningen, højtryksslangen på pistolen etc.

**△04 Pas på:** Dette redskab er blevet udviklet til anvendelse af de af producenten leverede eller foreskrevne rengøringsmidler (neutralt renseshampoo på basis af biologisk nedbrydende anioniske tensider). Anvendelsen af andre rensedmidler eller kemiske substanser kan mindske sikker drift af dette redskab.

**△Pas på:05a-** Redskabet må ikke bruges i nærheden af tredje person, medmindre vedkommende er ikklædt beskyttelsesdragt.

**05b-** Lad ikke andre mennesker eller dyr indenfor en radius af 5m, når du betjener maskinen.

**05c-** Altid iført beskyttelsesdragt for at beskytte dig selv mod ricocheting dele.

**05d-** Hold aldrig om den elektriske lednings stik med våde hænder, rør ikke ved apparatet med våde hænde og barfodet!

**05e-** Brug beskyttelsesbriller og skridsikre gummi fodtøj.

**△06 Pas på:** Vandstrålen må ikke vendes imod mekaniske dele, der indeholder smøremidler: i så tilfælde ville smøremidlet blive opløst og sive ned i jorden. Bildæk/dækventiler må kun rengøres fra en mindste sprøjteafstand på 30 cm. Ellers kan højtryksstrålen beskadige bildæk/dækventiler. Et første tegn herpå er, at dækkets farve ændrer sig. Beskadigede bildæk/dækventiler kan være livsfarlige.

**△**  **07 Pas på:** Højtryksvandstråler er farlige, når disse ikke anvendes korrekt. Vandstrålen må aldrig rettes mod personer, dyr, tændte el-apparater eller selve redskabet.

**△08 Pas på:** Højtryksslanger, tilbehør og tilslutninger er vigtige for sikker drift af dette redskab. Derfor må kun de af producenten foreskrevne slanger, tilbehør og tilslutninger anvendes. (Det er absolut nødvendigt, at disse dele ikke er beskadiget, de må derfor ikke anvendes til utilsigtet brug, ikke bøjes, udsættes

for slag eller have revner.

**△09 PAS PÅ:** Redskaber udrustet med A.S.S. (Automatic Stop System) anordning må ikke køre længere end 2 minutter ved frigiven pistol. Temperaturen i vandet, som tilføres kredsløbet, stiger betydeligt og kan derfor medføre alvorlig skade på pumpen.

**△ A.S.S. AUTOMATIC STOP SYSTEM 10PAS PÅ:** Redskaber udrustet med A.S.S. (Automatic Stop System) anordning bør ikke være længere end 5 minutter i standby-modus.

**△11 PAS PÅ:** SSLuk altid for redskabet, inden du forlader det (sæt hovedafbryderen i (0)OFF stilling).

**△12 PAS PÅ:** Hver maskine bliver underkastet en slutkontrol under anvendelsesbetingelser. Det er derfor normalt, at der er vanddråber i redskabet.

**△13 PAS PÅ:** Vær opmærksom på, at strømforsyningsledningen ikke bliver beskadiget. Hvis forsyningsledningen er beskadiget, skal den udskiftes af producenten, af servicecentret eller af kvalificeret personale for at forebygge eventuelle risici.

**△13b PAS PÅ:** Træk eller løft aldrig apparatet ved hjælp af den elektriske ledning.

**△14 PAS PÅ:** Væsken i maskinen er under tryk. Hold godt fast om sprøjtepistolen for at imødegå reaktionskraften. Der må kun anvendes den medleverede højtryksdysse.

**△16 PAS PÅ:** Produktet må ikke anvendes af børn eller af personer med nedsatte fysiske eller mentale evner eller som ikke har tilstrækkelig erfaring og kendskab til produktet, indtil de har modtaget passende træning eller instruktioner.

**△17 PAS PÅ:** Børn må ikke lege med produktet, heller ikke under opsyn.

**△18 PAS PÅ:** Rengøringsmaskinen må under ingen omstændigheder sættes i gang, før højtryksslangen er blevet rullet helt ud.

**△19 PAS PÅ:** Pas på, at rengøringsmaskinen ikke vælter, når slangen rulles op eller ud.

**△20 PAS PÅ:** Når slangen rulles ud eller op, skal maskinen være slukket, og slangen skal være uden tryk (ude af funktion).

**△21 PAS PÅ:** Risiko for eksplosion. Sprøjt ikke brændbare væsker.

**△22 PAS PÅ:** For at garantere sikkerheden af maskinen må kun benyttes originale reservedele fra producenten eller godkendt af producenten

**△23 PAS PÅ:** Strålen må ikke rettes mod sig selv eller tredje person for at rense sko eller beklædning.

**△24 PAS PÅ:** Lad ikke apparatet, der skal bruges af børn eller uøvede, folk ikke uddannet til at anvende udstyret.

**△XZ PAS PÅ:** Apparatet er ikke egnet til drikkevand forbindelse.

**△XX PAS PÅ:** Fjern apparatet stik fra strømforsyningsstikket før der udføres vedligeholdelsesindgreb eller rengøring.

**△XJ PAS PÅ:** U hensigtsmæssige forlængerledninger kan være farlige.

**△XJ PAS PÅ:** Ved anvendelse af en forlængerledning skal både stikdåsen og stikket være vandtæt.

## > SIKKERHEDSANORDNINGER

**△PAS PÅ:** Pistolen er udrustet med en sikkerhedslås.

For at forhindre utilsigtet åbning af pistolen er det derfor meget vigtigt, at sikkerhedslåsen bliver indkoblet, så snart redskabet ikke er i brug.

- Sikkerhedsanordninger: Sprøjtepistol med sikkerhedslås, maskine med overlastsikring (klasse 1), pumpe med omløbsventil eller stopanordning.

- Sikkerhedstasten på pistolen tjener ikke til spærring af armen under arbejde, men mod utilsigtet aktivering.

**△PAS PÅ:** Dette apparat er forsynet med en motor overbelastningssikring. I tilfælde af at denne udløses - vent et par minutter, eller alternativt, afbryd apparatet og tilslut det igen. I tilfælde af at fejlen gentager sig, eller apparatet ikke starter igen, skal apparatet indleveres til service hos forhandleren.

## > STABILITET

**△PAS PÅ:** Maskinen skal holdes på en vandret base, sikker og stabil.

---

## ANVENDELSE

### > BESKRIVELSE APPARATET

Se "instruktionshåndbogen", der leveres.

### > MONTERING APPARATET

Se "instruktionshåndbogen", der leveres.

### > INSTALLERING

Se fig. **A**

### > IDRIFTTAGNING

Se fig. **B**

### > LANSE

Se fig. **C**

## > STØVSUGER VASKEMIDDEL

Se fig. **E F G**

## > HØJTRYKSSLANGE

Se fig. **I**

## > VANDFORSYNING

### Vand-tilslutning



**PAS PÅ:** Apparatet er ikke egnet til drikkevand forbindelse.

Højtryksrenseren må kun tilsluttes direkte til den offentlige vandforsyning, hvis der er installeret en modløbsanordning i vandforsyningsslangen i overensstemmelse med gældende normer.

Sørg for at slangen har en diameter på mindst Ø 13 mm og at den er forstærket.

**△ PAS PÅ:** Vandet har passeret en tilbagestrømnings anordning, og må ikke bruges som drikkevand.

Sugkunfiltreret eller rent vand op. Aftapningshanen skal have en vandforsyningskapacitet på det dobbelte af pumpens maksimale effekt.

- Minimumseffekt: 15 l/min.
- Det indførte vands maksimumstemperatur: 40°C
- Det indførte vands maksimumstryk: 1Mpa

Tilslut højtryksrenseren så tæt som muligt på vandforsyningshanen.

Manglende overholdelse af de ovennævnte anvisninger kan medføre alvorlige mekaniske skader på pumpen samt at garantien bortfalder.

### Tilførsel fra den almindelige vandforsyning

- Tilslut en gummislange for vandtilførsel (medfølger ikke) mellem apparatets vandtilførselsåbning og vandforsyningshanen.
- Åbn for vandhanen.

### Vandtilførsel fra en åben tank

- Skru koblingsleddet på vandtilførselsåbningen løs.
- Skru vandtilførselsslangen med filter (medfølger ikke) på apparatets koblingsled for vandtilførsel.
- Sænk filteret ned i tanken.
- Luk luften ud af apparatet før brugen.

- Skru højtryksgummislangen løs fra apparatets højtrykstil kobling.

- Tænd for apparatet og lad det køre, indtil vandet, der løber ud, er fri for bobler fra højtrykstil koblingen.

- Sluk for apparatet og skru højtryksgummislangen på igen.

## > STRØMFORSYNING

- Redskabets el-tilslutning skal foretages iht. Norm IEC 60364-1.

Kontroller inden tilslutning af redskabet, at angivelserne på typeskiltet er i overensstemmelse med nettilslutningen og at stikdåsen er sikret via et HFrelæ med en responsfølsomhed på under 0,03 A – 30 ms.

- Hvis apparatstikket ikke passer til den eksisterende stikdåse, må denne udskiftes af en autoriseret elektriker.

- Redskabet må ikke bruges ved en temperatur under 0°C, når det er udrustet med en slange af PVC (H VV-F).

**△ XJPASPÅ:** U hensigtsmæssige forlængerledninger kan være farlige.

**△ XJPASPÅ:** Ved anvendelse af en forlængerledning skal både stikdåsen og stikket være vandtæt. Samtidig skal ledningen være iht. nedenstående dimensioner.

	<16 A	<25 A
<20 m	Ø 1,5 mm <sup>2</sup> 14 AWG	Ø 2,5 mm <sup>2</sup> 12 AWG
20 m - 50 m	Ø 2,5 mm <sup>2</sup> 12 AWG	Ø 4,0 mm <sup>2</sup> 10 AWG

(såfremt maskinen er forsynet dermed)

**A.S.S.**  
AUTOMATIC STOP SYSTEM

**ANMÆRKNING:** Denne højtryksrenser er udrustet med en A.S.S. (Automatic Stop System) anordning, som udkobler renseren under en omløbsfase. Renseren startes med tryk på (I) "ON" knappen og efterfølgende tryk på aftrækkeren på pistolen: A.S.S. anordningen sikrer start og automatisk udkobling af renseren, når aftrækkeren slippes. Sikkerhedsanordningen



på pistolaftrækkeren bør derfor låses efter afsluttet brug for at forhindre utilsigtet start af højtryksrenseren.

• **Selvstart af højtryksrenseren uden aktivering af pistolen kan fx skyldes luftbobler i vandet. Ved stillstand under 5 minutter må højtryksrenseren ikke efterlades uden opsyn. I givet fald skal hovedafbryderen sættes i (0)OFF stilling.**

• **Kontroller højtryksslangen mellem apparat og den tilsluttede pistol for korrekt forbindelse.**

> **VED ARBEJDETS AFSLUTNING**  
se fig. **C**

## **VEDLIGEHOJDELSE RENGØRING**

Apparatet har ikke behov for vedligeholdelse.

△XX **PAS PÅ:** Fjern apparatet stik fra strømforsyningsstikket før der udføres vedligeholdelsesindgreb eller rengøring.

△**PAS PÅ:** Sænk ikke apparatet ned i vand for at rengøre det og brug heller ikke vandspuling på det.

Brug ikke opløsningsmidler eller skrappere rengøringsmidler.

• Rengør ydersiden af maskinen med en tør klud.

> **OPBEVARING**  
se fig. **D**

• Flyt køretøjet kun ved at gribe fat i bærehåndtaget placeret på motorhovedet..

• Hold enheden og tilbehør på et tørt, sikkert sted, utilgængeligt for børn.

## **UDBEDRING I TILFÆLDE AF FEJLFUNKTION**

Apparatet fungerer ikke

- Kontroller spændingen fra strømforsyningen.
- Se efter om der eventuelt er skader på strømkablet.

Der er ingen tryk i apparatet

- Rens luften ud af apparatet: Lad pumpen køre uden tilsluttet højtryksslange, indtil vandet flyder ud uden bobler fra højtryksåbningen. Tilslut højtryksslangen igen.

- Rens filteret i vandtilslutningsleddet.
- Rens filteret ved tilkoblingen til røret med højt tryk (hvis monteret).
- Kontroller vandforsyningsmængden.
- Se efter om alle tilførselsslanger til pumpen sidder fast og om de eventuelt er tilstoppede.

Kraftige trykvibrationer

- Rens højtryksdysen. Brug en nål til at fjerne snavs fra dysens hul og vask den fra oversiden med rent vand.

Pumpen lækker

- Lækage på 10 dråber i minuttet er acceptabel. Hvis lækagen er større, bedes du kontakte et autoriseret serviceværksted.

Reserve dele

- Med henblik på apparatets sikkerhed bør du altid kun bruge originale reserve dele som leveret eller anbefalet af konstruktøren.

## **GARANTIBETINGELSER**

Alle vore apparater gennemgår omhyggelige afprøvninger før levering og garantien dækker fabrikationsfejl i overensstemmelse med gældende normer. Garantien gælder fra købsdato.

**Garantien omfatter ikke:** Bevægelige slidtagedele.

- Gummidele, kulbørster, filtre, og ekstraudstyr, optional tilbehør. - Tilfældige eller transportskader. Uagtpågivenhed eller forkert håndtering, forkert eller usagkyndig drift og installation af redskabet. Evt. rengøring af nødvendigt tilbehør er ikke omfattet af garantien, tilstoppede dyser og filtre, blokerede på grund af kalkaflejringer.

Maskinen er kun beregnet til hobbybrug og IKKE TIL PROFESSIONEL ANVENDELSE: garantien dækker ikke for anvendelse udover til privat brug.



## **SKROTNING**

Som indehaver af et elektrisk eller elektronisk apparat, forbyder loven (i overensstemmelse med EU direktivet 2002/96/EF ad 27, januar 2003) at skrotte dette produkt og dets elektriske/elektroniske udstyr som fast husholdningsaffald. Du er derfor forpligtet til at anvende de pågældende indsamlingscentre. Det er også muligt at bortskaffe produktet direkte hos forhandleren, hvis du køber et nyt produkt, der svarer til det bortskaffede produkt.



ΠΕΡΙΕΧΟΜΕΝΑ	σελ.
ΕΙΣΑΓΩΓΗ	55
ΣΥΜΒΟΛΟ	55
ΑΣΦΑΛΕΙΑ	55
ΠΡΟΒΛΕΠΟΜΕΝΗ ΧΡΗΣΗ	56
ΦΡΟΝΤΙΔΑ ΚΑΙ ΣΥΝΤΗΡΗΣΗ	58
ΑΝΤΙΜΕΤΩΠΙΣΗ ΠΕΡΙΠΤΩΣΕΩΝ ΔΥΣΛΕΙΤΟΥΡΓΙΑΣ	58
ΡΟΙ ΕΓΓΥΗΣΗΣ	58
ΔΙΑΘΕΣΗ	58
<b>ΕΙΚΟΝΟΓΡΑΦΗΣΕΙΣ</b>	<b>120-123</b>

## ΕΙΣΑΓΩΓΗ

### > ΠΡΟΒΛΕΠΟΜΕΝΗ ΧΡΗΣΗ

- Η συσκευή μπορεί να χρησιμοποιηθεί για το πλύσιμο επιφανειών σε εξωτερικούς χώρους στις περιπτώσεις όπου απαιτείται η χρήση νερού υπό πίεση για την απομάκρυνση ρύπων.
- Με τα κατάλληλα εξαρτήματα μπορεί να εφαρμοστεί αφρός, να γίνει αμμοβολή ή να γίνει καθαρισμός με περιστρεφόμενη βούρτσα που προσαρμόζεται στο κοντάρι.
- Οι αποδόσεις και απλή χρήση της συσκευής αυτιστοιχούν σε ΜΗ ΕΠΑΓΓΕΛΜΑΤΙΚΗ χρήση.

### > ΤΕΧΝΙΚΑ ΣΤΟΙΧΕΙΑ

(Βλέπε πινακίδα τεχνικά στοιχεία σύμβολο)

## ΣΥΜΒΟΛΟ



**ΠΡΟΣΟΧΗ!** Σημαντική υπόδειξη που πρέπει να τηρηθεί για λόγους ασφαλείας.



**ΣΗΜΑΝΤΙΚΟ**



**ΚΟΛΛΗΜΕΝΟΣ**



**ΑΝΟΙΧΤΟ**



**ΠΡΟΑΙΡΕΤΙΚΟ : ΕΑΝ ΥΠΑΡΧΕΙ**



**ΔΙΠΛΗ ΜΟΝΩΣΗ (ΕΑΝ ΥΠΑΡΧΕΙ)** αποτελεί μια πρόσθετη προστασία του ηλεκτρική μόνωση.

## ΑΣΦΑΛΕΙΑ

### > ΥΠΟΔΕΙΞΕΙΣ ΠΡΟΕΙΔΟΠΟΙΗΣΗΣ

- ⚠ **01 ΠΡΟΣΟΧΗ:** η χρήση της συσκευής επιτρέπεται μόνο σε εξωτερικό χώρο.
- ⚠ **02 ΠΡΟΣΟΧΗ:** μετά την ολοκλήρωση κάθε εργασίας πρέπει κλείνετε πάντα την παροχή ρεύματος και νερού.

⚠ **03 ΠΡΟΣΟΧΗ:** μη χρησιμοποιείτε τη συσκευή όταν το καλώδιο ρεύματος ή βασικά μέρη της συσκευής παρουσιάζουν βλάβη, π.χ. διατάξεις ασφαλείας, εύκαμπτος σωλήνας υψηλής πίεσης του πιστολιού κ.λπ.

⚠ **04 ΠΡΟΣΟΧΗ:** η συσκευή αυτή σχεδιάστηκε για χρήση με τα παρεχόμενα ή προδιαγραφόμενα από τον κατασκευαστή καθαριστικά υγρά (ουδέτερο σαμπουάν με ανιονικά τασιενεργά βιολογικά αποδομίσια). Η χρήση άλλων καθαριστικών ή χημικών ουσιών μπορεί να επηρεάσει αρνητικά την ασφάλεια της συσκευής.

### ⚠ ΠΡΟΣΟΧΗ:

05a - μη χρησιμοποιείτε τη συσκευή κοντά σε άτομα εκτός και αν φορούν προστατευτική ενδυμασία.

05b - ποτέ μην επιτρέπετε σε άλλα άτομα ή ζώα να πλησιάσουν σε ακτίνα μικρότερη των 5 μέτρων, κατά την λειτουργία του μηχανήματος

05c - πάντα να φοράτε τον κατάλληλο εξοπλισμό, ώστε να προστατεύεστε από επιοστρακισμένα υπολείμματα

05d - ποτέ μην αγγίζετε την πρίζα και την συσκευή με βρεγμένα χέρια ή με γυμνά πόδια στο έδαφος.

05e - πάντα να φοράτε προστατευτικά γυαλιά και αντιολισθητικά, λαστιχένια υποδήματα.

⚠ **06 ΠΡΟΣΟΧΗ:** ο πίδακας του εκτοξευτήρα δεν πρέπει να κατευθύνεται σε μηχανικά μέρη που περιέχουν γράσο λίπανσης: σε αντίθετη περίπτωση το γράσο θα διαλυ- θεί και θα διαχυθεί στο έδαφος. Ελαστικά αυτοκινήτων/βαλβίδες ελαστικών επιβάλλεται να καθαρίζονται από ελάχιστη από- σταση 30 cm, αλλιώς μπορεί να χαλάσει το ελαστικό του αυτοκινήτου/η βαλβίδα του. Πρώτη ένδειξη για κάτι τέτοιο είναι ξεθώ- ρισμα του ελαστικού. Χαλασμένα ελα- στικά αυτοκινήτων/βαλβίδες ελαστικών μπορεί να κοστίσουν ανθρώπινες ζωές.

⚠ **07 ΠΡΟΣΟΧΗ:** η εκτόξευση νερού υπό πίεση μπορεί να αποβεί επικίνδυνη σε περίπτωση ακατάλληλης χρήσης. Η δέσμη δεν πρέπει να κατευθύνεται προς άτομα, ζώα, ενεργοποιημένες ηλεκτρικές συσκευές ή προς την ίδια τη συσκευή.

⚠ **08 ΠΡΟΣΟΧΗ:** οι εύκαμπτοι σωλήνες υψηλής πίεσης, τα εξαρτήματα και οι συνδέσεις είναι σημαντικά για την ασφάλεια της συσκευής. Χρησιμοποιείτε μόνο εύκαμπτους σωλήνες, εξαρτήματα και συνδέσεις σύμφωνα με τις προδιαγραφές του κατασκευαστή (είναι πολύ σημαντικό να διατηρούνται τα εξαρτήματα αυτά ακέραια, γι' αυτό αποφύγετε ακατάλληλη χρήση και προστατέψτε τα από κάμψη, χτυπήματα και γδαρσίματα).

⚠ **09 ΠΡΟΣΟΧΗ:** συσκευές χωρίς A.S.S. - Αυτό- ματο Σύστημα Διακοπής: δεν πρέπει να λειτουργούν με ενεργοποιημένο πιστόλι για περισσότερα από 2 λε-

πτά. Η θερμο- κρασία του νερού που επιστρέφει στο κύ- κλωμα αυξάνεται σημαντικά και μπορεί να προ- καλέσει σοβαρές ζημιές στην αντλία.

▲ **10ΠΡΟΣΟΧΗ:** συσκευές με A.S.S. - Αυτόμα- το Σύστη- μα Διακοπής: δεν πρέπει να αφή- νετε τη συσκευή στον τρόπο λειτουργίας αναμονής για περισσότερα από 5 λεπτά.

▲ **11ΠΡΟΣΟΧΗ:** απενεργοποιείτε τελείως τη συσκευή (γενικός διακόπτης στη θέση (0)OFF) όταν αυτή πα- ραμένει χωρίς επίβλεψη.

▲ **112ΠΡΟΣΟΧΗ:** κάθε μηχανή υπόκειται σε τελικό έλεγχο σε συνθήκες χρήσης. Για το λόγο αυτό είναι φυσιολογικό να υπάρχουν στο εσωτερικό μερικές σταγόνες νερού.

▲ **13ΠΡΟΣΟΧΗ:** προσέξτε να μην προκληθούν βλάβες στο καλώδιο της συσκευής. Αναθέ- στε σε εξουσιο- δοτημένο τμήμα εξυπηρέ- τησης πελατών/ηλεκτρο- λόγο την άμεση αντικατάσταση του καλωδίου σύν- δεσης.

▲ **13bΠΡΟΣΟΧΗ:** Μη τραβάτε ποτέ ή μη σκώσετε τη συσκευή χρησιμοποιώντας το ηλεκτρικό καλώδιο.

▲ **14ΠΡΟΣΟΧΗ:** η μηχανή περιέχει υγρά υπό πίεση. κρατήστε σταθερά το πιστόλι ψεκασμού για να προ- λάβετε τη δύναμη αντίδρασης από την έξοδο του υλικού. Χρησιμοποιήστε μόνο το ακροφύσιο υψηλής πίεσης που παραδίδεται μαζί με τη μηχανή.

▲ **15ΠΡΟΣΟΧΗ:** ο εύκαμπτος σωλήνας υψη- λής πίε- σης σχεδιάστηκε έτσι ώστε να είναι ανθεκτικός σε υψηλές πιέσεις. Για την αποφυγή βλαβών πρέπει να χρησι- μοποιείται με ιδιαίτερη προσοχή. Ακα- τάλλη- λη χρήση μπορεί να προκαλέσει πρόωρες φθορές ή θραύσεις με συνέπεια την ακύρωση της εγγύησης.

▲ **16ΠΡΟΣΟΧΗ:** Το προϊόν δεν πρέπει να χρησιμοποι- είται από παιδιά ή άτομα με μειωμένες φυσικές ή αντιληπτικές ή νοητικές ικανότητες ή που δεν έχουν επαρκή εμπειρία και γνώση, δεδομένου ότι δεν εκ- παιδεύτηκαν ή καταρτίστηκαν επαρκώς.

▲ **17ΠΡΟΣΟΧΗ:** Τα παιδιά, ακόμη και υπό έλεγ- χο, δεν πρέπει να παίζουν με το προϊόν.

▲ **18ΠΡΟΣΟΧΗ:** Μη βάζετε σε λειτουργία την υδρο- πλυστική πριν ξετυλίξετε το σωλήνα υψηλής πίεσης.

▲ **19ΠΡΟΣΟΧΗ:** Τυλίγεται και ξετυλίγεται το σωλήνα προσεκτικά έτσι ώστε να μην ανατραπεί ο υδροπλυ- στική.

▲ **20ΠΡΟΣΟΧΗ:** Όταν ξετυλίγεται ή τυλίγεται το σωλήνα το μηχανήμα πρέπει να είναι σβηστό και ο σωλήνας χωρίς πίεση (εκτός λειτουργίας).

▲ **21ΠΡΟΣΟΧΗ:** Κίνδυνος έκρηξης. Μην ψεκάζεται εύ- φλεκτα υγρά.

▲ **22ΠΡΟΣΟΧΗ:** Για να εξασφαλίσετε την ασφάλεια του μηχανήματος, χρησιμοποιήστε μόνο αυθεντικά ανταλλακτικά που παρέχει ο κατασκευαστής ή εγκε- κριμένα από αυτόν.

▲ **23ΠΡΟΣΟΧΗ:** Μη στρέψετε τη δέσμη πάνω

σας ή σε άλλα άτομα για να καθαρίσετε υποδήματα ή ενδύματα.

▲ **24ΠΡΟΣΟΧΗ:** Μην επιτρέπετε τη χρήση της συσκευ- ής από παιδιά ή μη εκπαιδευμένα άτομα.

▲ **XZ ΠΡΟΣΟΧΗ:** Το νερό που περνά μέσα από τις δια- τάξεις αναρροής δεν θεωρείται πόσιμο.

▲ **XX ΠΡΟΣΟΧΗ:** Αποσυνδέστε τη συσκευή από το ηλε- κτρικό δίκτυο πριν διενεργήσετε οποιαδήποτε επέμ- βαση συντήρησης και καθαρισμού.

▲ **XY ΠΡΟΣΟΧΗ:** μη εγκεκριμένες τροποποιή- σεις μπορεί να είναι επικίνδυνες.

▲ **XJ ΠΡΟΣΟΧΗ:** Σε περίπτωση χρήσης καλωδίου προέκτασης η πρίζα και το φις πρέπει να είναι αδιά- βροχα,

## > ΔΙΑΤΑΞΕΙΣ ΑΣΦΑΛΕΙΑΣ:

▲ **ΠΡΟΣΟΧΗ:** το πιστόλι είναι εξοπλισμένο με διάταξη φραγής ασφαλείας. Είναι ση- μαντικό να ενεργοποι- είτε αυτή τη διάταξη φραγής ασφαλείας κάθε φορά που διακό- πτεται η χρήση της συσκευής προκειμέ- νου να αποφευχθεί τυχαίο άνοιγμά της.

- Διατάξεις ασφαλείας: πιστόλι ψεκασμού με διάταξη φραγής ασφαλείας, μηχανή με προστασία έναντι ηλεκτρικής υπερφόρ- τησης (KL 1), αντλία με βαλβί- δα παρακα- μπτήριας διόδου ή διάταξη αναστολής.

- Το πλήκτρο ασφαλείας στο πιστόλι δεν προβλέπεται για την ασφαλισή του μο- χλού κατά τη διάρκεια της εργασίας, αλλά για την αποφυγή τυχαίου ανοίγμα- τος.

▲ **ΠΡΟΣΟΧΗ:** Η συσκευή διαθετεί μια διαταξη προ- στασίας του μοτερ: σε περίπτωση παρεμβάσης της διατάξης περιμενετε μερικά λεπτα ή εναλλακτικα αποσυνδεστε και συνδεστε και παλι τη συσκευή στο ηλεκτρικο δίκτυο. Αν επαναληφθει το πρόβλημα ή δεν αναψει, μεταφερετε τη συσκευή στο πλησιεστε- ρο κεντρο τεχνικης υποστηριξης.

## ΣΤΑΘΕΡΟΤΗΤΑ

▲ **ΠΡΟΣΟΧΗ:** Η συσκευή πρέπει να είναι τοποθετημέ- νη σε ένα οριζόντιο επίπεδο με τρόπο σταθερό και ασφαλή.

## ΠΡΟΒΛΕΠΟΜΕΝΗ ΧΡΗΣΗ

### > ΠΕΡΙΓΡΑΦΗ

Δείτε το "εγχειρίδιο οδηγιών" που παρέχεται.

### > ΣΥΝΕΛΕΥΣΗ

Δείτε το "εγχειρίδιο οδηγιών" που παρέχεται.

**> ΕΓΚΑΤΑΣΤΑΣΗ**βλέπε εικ. **A****> ΘΕΣΗ ΣΕ ΛΕΙΤΟΥΡΓΙΑ**βλέπε εικ. **B****> ΠΡΟΕΚΤΑΣΗ ΥΨΗΛΗΣ ΠΙΕΣΗΣ**βλέπε εικ. **H****> ΕΡΓΑΣΙΑ ΜΕ ΑΠΟΡΡΥΠΑΝΤΙΚΟ**βλέπε εικ. **E-F-G****> ΣΩΛΗΝΑΣ ΥΨΗΛΗΣ ΠΙΕΣΗΣ**βλέπε εικ. **I****> ΤΡΟΦΟΔΟΣΙΑ ΝΕΡΟΥ**

Σύνδεση στην παροχή νερού



**ΠΡΟΣΟΧΗ: (ΣΥΜΒΟΛΑ)** Η πλαστική μηχανή μπορεί δεν να συνδεθεί απ' ευθείας στο δημόσιο δίκτυο διανομής του ΠΟΣΙΜΟ νερού

Η πλαστική μηχανή μπορεί να συνδεθεί απ' ευθείας στο δημόσιο δίκτυο διανομής του ΠΟΣΙΜΟ νερού μόνο αν στη σωλήνωση τροφοδοσίας έχει εγκατασταθεί μια διάταξη κατά της αναρροής με εκκένωση σύμφωνα με τις ισχύουσες προδιαγραφές. Βεβαιωθείτε ότι ο σωλήνας είναι τουλάχιστον Ø 13mm και ενισχυμένος.

**Δ ΠΡΟΣΟΧΗ:** Το νερό που περνά μέσα από τις διατάξεις αναρροής δεν θεωρείται πόσιμο.

**☞ ΠΡΟΣΟΧΗ:** Απορροφάτε μόνο νερό φιλτραρισμένο ή καθαρό. Η στρόφιγγα λήψης νερού πρέπει να εξασφαλίζει μια παροχή στο διπλάσιο της μέγιστης παροχής της αντλίας.

- Ελάχιστη παροχή: 15 l / min.
- Μέγιστη θερμοκρασία του νερού εισόδου: 40°C
- Μέγιστη πίεση του νερού εισόδου: 1Μρα

Τοποθετήστε την πλαστική μηχανή το πλησιέστερο δυνατόν στο δίκτυο ύδρευσης για τον εφοδιασμό.

Η μη τήρηση των παραπάνω προϋποθέσεων προκαλεί σοβαρές μηχανικές ζημιές στην αντλία καθώς και την έκπτωση της εγγύησης.

**Τροφοδοσία από τις σωληνώσεις του νερού**

- Συνδέστε έναν εύκαμπτο σωλήνα τροφοδοσίας (δεν περιλαμβάνεται στον εξοπλισμό) στο ρακόρ για το νερό της συσκευής και στην τροφοδοσία του νερού.
- Ανοίξτε τη στρόφιγγα.

**Τροφοδοσία του νερού από ένα ανοιχτό ρεζερβουάρ**

- Ξεβιδώστε το ρακόρ για την τροφοδοσία του νερού.
- Βιδώστε το σωλήνα αναρρόφησης με φίλτρο (δεν περιλαμβάνεται στον εξοπλισμό) στο ρακόρ για το νερό της συσκευής.
- Βυθίστε το φίλτρο στο ρεζερβουάρ.

- Απαερώστε τη συσκευή πριν τη χρήση.
  - Ξεβιδώστε τον εύκαμπτο σωλήνα υψηλής πίεσης από το ρακόρ της υψηλής πίεσης της συσκευής.
  - Ανάψτε τη συσκευή και λειτουργήστε την μέχρι το νερό να βγαίνει χωρίς φυσαλίδες από το ρακόρ υψηλής πίεσης.
  - Σβήστε τη συσκευή και ξαναβιδώστε τον εύκαμπτο σωλήνα υψηλής πίεσης.

**> ΠΑΡΟΧΗ ΡΕΥΜΑΤΟΣ**

- Η ηλεκτρική σύνδεση της συσκευής πρέπει να συμμορφώνεται με το πρότυπο IEC 60364-1.

**☞** Προτού συνδέσετε τη συσκευή, βεβαιωθείτε ότι τα στοιχεία στην πινακίδα τύπου συμφώνουν με αυτά του ηλεκτρικού δικτύου και ότι η πρίζα είναι ασφαλισμένη μέσω ενός διακόπτη προστασίας διαρροής προς γη με ευαισθησία απόκρισης κάτω από 0.03 A - 30 ms.

- Αν η πρίζα και το φις της συσκευής δεν ταιριάζουν μεταξύ τους, αναθέστε σε εκπαιδευμένο εξειδικευμένο προσωπικό την αντικατάσταση της πρίζας με άλλη κατάλληλη.
- Μη χρησιμοποιείτε τη συσκευή σε θερμοκρασίες κάτω από 0°C εάν είναι εξοπλισμένη με εύκαμπτο σωλήνα από PVC (H VV-F).

**Δ ΧΥ ΠΡΟΣΟΧΗ:** μη εγκεκριμένες τροποποιήσεις μπορεί να είναι επικίνδυνες.

**Δ ΧJ ΠΡΟΣΟΧΗ:** Σε περίπτωση χρήσης καλωδίου προέκτασης η πρίζα και το φις πρέπει να είναι αδιάβροχα, και οι διαστάσεις του καλωδίου να συμφώνουν με τα στοιχεία του παρακάτω πίνακα.

	<16 A	<25 A
<20 m	ø 1,5 mm <sup>2</sup> 14 AWG	ø 2,5 mm <sup>2</sup> 12 AWG
20 m - 50 m	ø 2,5 mm <sup>2</sup> 12 AWG	ø 4,0 mm <sup>2</sup> 10 AWG

**A.S.S.****AUTOMATIC STOP SYSTEM (εάν υπάρχει)**

**☞ ΠΑΡΑΤΗΡΗΣΗ:** Αυτόματο Σύστημα Διακοπής ο καθαριστής υψηλής πίεσης είναι εξοπλισμένος με ένα A.S.S. (Αυτόματο Σύστημα Διακοπής) το οποίο απενεργοποιεί τη μηχανή κατά τη φάση παράκαμψης. Για την ενεργοποίηση της μηχανής βάλτε το διακόπτη στη θέση (I) "ON" και κατόπιν πατήστε την ασφάλεια σκανδάλης: το A.S.S. θέτει σε λειτουργία τη μηχανή και την απενεργοποιεί όταν αφήσετε τη σκανδάλη. Γι' αυτό το λόγο σας συνιστούμε να ασφαλίσετε το πιστόλι με το μηχανισμό που υπάρχει στη σκανδάλη κάθε φορά που απενεργοποιείτε τη μηχανή προς αποφυγή ανεπιθύμητων εκκινήσεων.

• Η μηχανή μπορεί να εκκινήθει από μόνη της χωρίς να έχει ενεριοποιηθεί το πιστόλι εξαιτίας π.χ. φυσαλίδων αέρα στο νερό. Σε περίπτωση ακινητοποίησης για περισσότερα από 5 λεπτά δε θα πρέπει να θέσετε το διακόπτη στο (0) OFF.

• Ελέγξτε αν το συνδετικό τεμάχιο του εύκαμπτου σωλήνα υψηλής πίεσης είναι σωστά συνδεδεμένο με τη συσκευή και με το πιστόλι που προβλέπεται ως εξοπλισμός.

#### > ΤΕΛΟΣ ΕΡΓΑΣΙΑΣ

βλέπε εικ. 

## ΦΡΟΝΤΙΔΑ ΚΑΙ ΣΥΝΤΗΡΗΣΗ

Η συσκευή δεν απαιτεί συντήρηση.

Δ ΧΧ **ΠΡΟΣΟΧΗ:** πουσνδέστε τη συσκευή από το ηλεκτρικό δίκτυο πριν διενεργήσετε οποιαδήποτε επέμβαση συντήρησης και καθαρισμού.

Δ **ΠΡΟΣΟΧΗ:** Μη βυθίζετε τη συσκευή σε νερό για τον καθαρισμό κι ούτε να την πλένετε με πίδακες νερού. Μη χρησιμοποιείτε διαλύτες και βίαια απορρυπαντικά

• Καθαρίστε το εξωτερικό της συσκευής με ένα στεγνό πανί.

#### > ΑΠΟΘΗΚΕΥΣΗ

- Μετακινήστε το όχημα μόνο με να πιάσει τη λαβή.
- Διατηρείτε τη συσκευή και τα εξαρτήματα σε ένα στεγνό, ασφαλές μέρος, μακριά από τα παιδιά.

## ΑΝΤΙΜΕΤΩΠΙΣΗ ΠΕΡΙΠΤΩΣΕΩΝ ΔΥΣΛΕΙΤΟΥΡΓΙΑΣ

Η συσκευή δεν λειτουργεί

- Ελέγξτε την τάση δικτύου.
- Διαπιστώστε ενδεχόμενες ζημιές στο καλώδιο τροφοδοσίας.

Η συσκευή δεν αναπτύσσει πίεση

- Απαερώστε τη συσκευή: λειτουργήστε την αντλία χωρίς το σωλήνα υψηλής πίεσης, μέχρι το νερό να βγαίνει χωρίς φυσαλίδες από την έξοδο υψηλής πίεσης. Επανασυνδέστε, μετά, το σωλήνα υψηλής πίεσης.
- Καθαρίστε το φίλτρο στη σύνδεση του νερού.
- Καθαρίστε το φίλτρο στη σύνδεση του σωλήνα υψηλής πίεσης (εάν είναι παρόν).
- Ελέγξτε την ποσότητα τροφοδοσίας του νερού.
- Βεβαιωθείτε για τη στεγανότητα ή ενδεχόμενες εμφράξεις σε όλους τους σωλήνες τροφοδοσίας της αντλίας.

Ισχυρές διακυμάνσεις της πίεσης

- Καθαρίστε το ακροφύσιο υψηλής πίεσης. Με μια καρφίτσα, αφαιρέστε τη βρωμιά από την οπή του ακροφυσίου και πλύνετε το από το πίσω μέρος με νερό.

Η αντλία χάνει

- Επιτρέπονται μέχρι 10 σταγόνες το λεπτό Σε περίπτωση μεγαλύτερης απώλειας απευθυνθείτε στην εξουσιοδοτημένη υπηρεσία τεχνικής υποστήριξης.

Ανταλλακτικά

- Για να εξασφαλίσετε την ασφάλεια της συσκευής χρησιμοποιείτε μόνο αυθεντικά ανταλλακτικά παρεχόμενα ή προτεινόμενα από τον κατασκευαστή.

## ΡΟΙ ΕΓΓΥΗΣΗΣ

Όλες οι συσκευές μας έχουν υποστεί αυστηρές δοκιμές και καλύπτονται από εγγύηση για κατασκευαστικά ελαττώματα σύμφωνα με την ισχύουσα νομοθεσία. Η εγγύηση ισχύει από την ημερομηνία αγοράς.

**Από την εγγύηση αποκλείονται:** - τα κινούμενα μέρη που υπόκεινται σε φθορά - Λαστιχένια μέρη, καρβουνάκια, Φίλτρα, αξεσουάρ και προαιρετικό αξεσουάρ. - Τυχαίες ζημιές και ζημιές που προκαλούνται από τη μεταφορά, από αμέλεια ή εσφαλμένο χειρισμό, εσφαλμένη και ανορθόδοξη χρήση. Η εγγύηση για επιδιορθώσεις περιλαμβάνει την αντικατάσταση ελαττωματικών εξαρτημάτων (εκτός από τη συσκευασία και την αποστολή).

Από την εγγύηση αποκλείονται: καθαρίσμα βουλωμένα ακροφύσια και Φίλτρα, μηχανές μπλοκαρισμένες λόγω υπολειμμάτων αλάτων.

Η μηχανή προορίζεται αποκλειστικά για ερασιτεχνική χρήση (hobby) και ΟΧΙ ΕΠΑΓΓΕΛΜΑΤΙΚΗ: η εγγύηση δεν καλύπτει οποιαδήποτε άλλη διαφορετική χρήση.

## ΔΙΑΘΕΣΗ



Με την ιδιότητα του ιδιοκτήτη μιας ηλεκτρικής ή ηλεκτρονικής συσκευής, ο νόμος (σύμφωνα με την οδηγία ΕΕ 2002/96/ΕΚ τις 27 Ιανουαρίου του 2003) σας απαγορεύει να εξαλείψετε αυτό το προϊόν ή τα δικά του ηλεκτρικά αξεσουάρ /ηλεκτρονικά ως οικιακά αστικά στερεά απορρίμματα και σας επιβάλλει αντιθέτως να το απορρίψετε στα κατάλληλα κέντρα συλλογής. Είναι δυνατό να εξαλείψετε το προϊόν κατευθείαν στον αντιπρόσωπο αγοράζοντας ένα καινούριο προϊόν, ισοδύναμο εκείνου που πρέπει να εξαλείψετε.

INNHOLDSFORTEGNELSE	side
GENERELLE MERKNADER	59
SYMBOLER	59
SIKKERHETSANVISNINGER	59
BETJENING	60
STELL OG VEDLIKEHOLD	62
FEILRETTING	62
GARANTIVILKÅR	62
AVSKAFFELSE	62
FIGURER	120-123

## GENERELLE MERKNADER

### > Forskriftsmessig bruk

- Apparatet kan brukes til å vaske flater i ytterrom, når man trenger vann som står under trykk for å fjerne skitt.
- Med tilsvarende tilbehør kan man dekke med skum, sandblåse eller vaske med en roterende børste som settes på pistolen.
- Apparatets ytelse og den lette bruken av det tilsvarer en IKKE PROFESJONELL ANVENDELSE.

### > TEKNISKE DATA

(Se navneskilt **EKNISKE DATA**)

## SYMBOLER



**ADVARSEL!** Viktig henvisning som må følges av sikkerhetsgrunner.



**VIKTIG**



**LÅST - lukket**



**ULÅST - Åpen**



**DERSOM SLIK FINNES** (ekstrautstyr)



**Doubletsolert (hvis den finnes):** supplerende isolasjon brukes til grunnleggende isolasjonen for å beskytte mot elektrisk støt i tilfelle svikt i den grunnleggende isolasjon.

## SIKKERHETSANVISNINGER

### > ADVARSLER

**⚠01 ADVARSEL:** Bruk aldri apparatet ute i friluft.

**⚠02 ADVARSEL:** Hver gang etter at arbeidet er avsluttet skal strøm- og vannforsyningen stenges av.

**⚠03 ADVARSEL:** Ikke bruk apparatet når strømkabelen eller viktige deler av apparatet er skadet, f.eks. sikkerhetsinnretninger, høytrykksslangen for pistolen osv.

**⚠04 ADVARSEL:** Dette apparatet er konstruert for bruk med de rengjøringsmidler som er levert eller foreskrevet av produsenten (nøytral rengjørings-shampoo på basis av biologisk nedbrytbare anioniske tensider). Bruk av andre rengjøringsmidler eller kjemiske substanser kan ha negativ påvirkning på apparatets sikkerhet.

**⚠ ADVARSEL: 05a** - Ikke bruk apparatet i nærheten av personer, hvis de ikke bruker vernetøy.

**05b** - på jobben ikke tillater nærvær av mennesker eller dyr innenfor en radius på 5 meter.

**05c** - alltid jobbe med passende klær for å beskytte mot mulig rebound av materiale fjernes ved vannstråle under høyt trykk.

**05d** - Ta aldri i ledningens støpsel med våte hender, berør aldri maskinen med våte hender eller føtter

**05e** - bruke egnet vernebriller og fottøy med gummissåler.

**⚠06 ADVARSEL:** Lansettens stråle må ikke vendes mot mekaniske deler som inneholder smørefett: ellers vil fett smelte og flyte utover bakken. Bildekk/ventiler må kun rengjøres med en avstand på minst 30 cm, slik at de ikke skades av høytrykksstrålen. Første tegn på skade er misfarging av dekket. Skadede dekk/ventiler kan være livsfarlige.

**⚠ 07 ADVARSEL:** Vannstråler med høytrykk kan være farlige når de blir brukt på en upassende måte.



Strålen må ikke rettes mot personer, dyr, innkoblede elektriske apparater eller selve apparatet.

**⚠08 ADVARSEL:** Høytrykksslangen, tilbehøret og tilkoblingene er viktig for apparatets sikkerhet. Bruk bare slanger, tilbehør og tilkoblinger som er bestemt av produsenten (det er meget viktig

at disse delene ikke er skadet, unngå derfor en upassende bruk og beskytt dem mot knekk, støt og gnidninger).

**△09 ADVARSEL:** Apparater uten A.S.S. – Automatic Stop System: de må ikke gå i mer enn 2 minutter med frigitt pistol. Temperaturen på det vannet som går tilbake til kretsløpet øker betraktelig og forårsaker alvorlige skader på pumpen.

**△10 **A.S.S.** AUTOMATIC STOP SYSTEM ADVARSEL:** Apparater med A.S.S. – Automatic Stop System: Man bør ikke la dem stå i stand-by i mer enn 5 minutter.

**△11 ADVARSEL:** Slå apparatet helt av (hovedbryter i stilling (0)OFF) hver gang du ikke holder øye med det.

**△12 ADVARSEL:** Hver maskin gjennomgår en sluttkontroll under bruksbetingelser, derfor er det normalt at det finnes noen vanndråper inne i maskinen.

**△13 ADVARSEL:** Pass på at strømkabelen ikke blir skadet. Hvis strømledningen er skadet, må den erstattes, av produsenten, av kundeservice eller av kvalifisert personell, for å unngå farer.

**△13b ADVARSEL:** Apparatet må aldri løftes eller trekkes etter ledningen elektriker.

**△14 ADVARSEL:** Maskinen inneholder væsker som står under trykk. Hold sprøytepistolen godt fast for å virke mot reaksjonskreftene. Bruk kun den høytrykksdysen som hører til maskinen.

**△16 ADVARSEL:** Produktet må ikke brukes av barn eller av personer med nedsatt fysisk, sensorisk eller mental kapasitet, eller som mangler tilstrekkelig erfaring og kjennskap til produktet, før disse har fått tilstrekkelig opplæring.

**△17 ADVARSEL:** Barn må ikke leke med produktet, selv under overvåking.

**△18 ADVARSEL:** Man må aldri starte opp høytrykkspyleeren uten å ha rullet ut hele høytrykkslangen.

**△19 ADVARSEL:** Når man ruller ut, eller ruller på plass igjen slangen, vær forsiktig så høytrykkspyleeren ikke velter.

**△20 ADVARSEL:** Før man ruller ut eller ruller på plass igjen slangen, slå av maskinen og slipp ut trykket i selve slangen (av).

**△21 ADVARSEL:** Fare for eksplosjon. Ikke spray brennbare væsker.

**△22 ADVARSEL:** For å ivareta sikkerheten for maskinen, bruk bare originale reservedeler fra

produsenten eller godkjent av produsenten  
**△23** Ikke rett strålen mot deg selv eller andre personer for å rengjøre sko eller klær.

**△24** Du må ikke tillate at apparatet blir brukt av barn eller uopplærte personer.

**△XZ ADVARSEL:** Vann som har passert gjennom en systemskiller regnes ikke som drikkbart vann.

**△XX ADVARSEL:** Koble apparatet fra strømmettet før du foretar noe som helst vedlikehold eller rengjøring.

**△XY ADVARSEL:** Uegnete forlengelser kan være farlige.

**△XJ** Når du bruker en skjøtekabel må stikkontakt og støpsel være vannrette,

### **SIKKERHETSINNRETNINGER:**

**△ ADVARSEL:** Pistolen er utstyrt med en sikkerhetslås. Det er viktig at du bruker denne låsen hver gang du avbryter arbeidet, for å forhindre at apparatet åpnes tilfeldig.

- Sikkerhetsinnretninger: Sprøytepistol med sikkerhetslås, maskin med beskyttelse mot elektrisk overbelastning (kl. 1), pumpe med by-pass-ventil eller stopp-innretning.

- Sikkerhetstasten på pistolen tjener ikke til å sperre spaken under arbeidet, men til å forhindre at den blir tilfeldig åpnet.

**△ ADVARSEL:** For beskyttelse av motoren er maskinen utstyrt med motorvern: dersom det er behov for intervensjon av enheten må en vente noen minutter eller alternativt koble fra og koble maskinen til strømmettet igjen. Ved gjentatte problemer eller at maskinen feiler å starte skal en bringe maskinen til den nærmeste service senter.

### **> FORUTSETNING FOR AT DEN STÅR STØDING**

**△ ADVARSEL: Maskinen står støtt når den står på et flatt underlag.**

## **BETJENING**

### **> SERIETILBEHØR**

Se "spesifikke manuelle instruksjoner" som følger med.

### **> MONTERINGSVEILEDNING**

Se "spesifikke manuelle instruksjoner" som følger med.

### **> INSTALLASJON**

Se fig. **A**



**> OPPSTART**Se fig. **B****> HØYTRYKKS SPYLELANSE (HT)**Se fig. **H****> BRUK AV VASKEMIDDEL**Se fig. **B**, **F**, **G****> HØYTRYKKS SLANGE**Se fig. **I****> VANNFORSYNING****Vanntilkobling****ADVARSEL: enheten er ikke egnet for tilkobling til drikkevann.**

Høytrykksvaskeren kan kobles direkte til det offentlige vannettet kun dersom det i tilførselsrøret er installert en stengeventil som forhindrer tilbakestrøm, som tømmes i samsvar med gjeldende normer. Forsikre deg om at slangen er forsterket, og at den har en diameter på minst Ø 13mm.

**△ ADVARSEL:** Vann som har passert gjennom en systemskiller regnes ikke som drikkbart vann.

 Sug opp bare filtrert eller rent vann. Vannkranen må garantere en væskestrøm som tilsvarer det dobbelte av pumpens maksimale ytelse.

- Minimumsytelse: 15 l/ min.
- Maksimal temperatur på inngangsvann: 40°C
- Maksimalt trykk på inngangsvann: 1Mpa

Sett høytrykksvaskeren så nær vannettet som mulig.

Manglende overholdelse av instruksjonene ovenfor forårsaker alvorlige, mekaniske skader på pumpen og frafallelse av garantien.

**Forsyning fra vannettet**

- Koble en fleksibel slange (ikke medlevert) til apparatets vanntilkobling og til vannettet.
- Åpne kranen.

**Vanntilforsyning fra åpen tank**

- Skru av tilkoblingen for vannforsyning.
- Skru sugeslangen med filteret (ikke medlevert) til apparatets vanntilkobling.
- Legg filteret ned i tanken.
- La luften slippe ut av apparatet før bruk.
- Skru av den fleksible høytrykkslangen på

apparatets høytrykkskobling.

- Slå på apparatet, og la det stå på til vannet flyter ut av høytrykkskoblingen uten luftbobler.

- Slå av apparatet, og skru den fleksible høytrykkslangen på igjen.

**> STRØMFORSYNING**

- Apparatets elektriske tilkobling må stemme overens med standard IEC 60364-1.

 Før du kobler til apparatet må du forsikre deg om at angivelsene på typeskiltet stemmer overens med strømmettet og at stikkkontakten er sikret med en jordfeilbryter med en reaksjonsfølsomhet på under 0,03 A - 30ms.

- Hvis stikkkontakten og støpselet på apparatet ikke passer sammen, skal du la en elektriker skifte ut stikkkontakten med en annen som passer.

- Ikke bruk apparatet ved temperaturer under 0°C når det er utstyrt med en slange av PVC (H VV-F).

**△XYADVARSEL:** Uegnete forlengelser kan være farlige.

**△XJ** Når du bruker en skjotekabel må stikkontakt og støpsel være vanntette, og kabelen må ha de dimensjonene som er oppført i tabellen nedenfor.

	<16 A	<25 A
<20 m	ø 1,5 mm <sup>2</sup> 14 AWG	ø 2,5 mm <sup>2</sup> 12 AWG
20 m - 50 m	ø 2,5 mm <sup>2</sup> 12 AWG	ø 4,0 mm <sup>2</sup> 10 AWG

**A.S.S.****AUTOMATIC STOP SYSTEM (dersom slik finnes)**

**ANMERKNING:** Denne høytrykksvaskeren er utstyrt med A.S.S. (Automatic Stop System), som stanser maskinen under bypass-fasen. For å starte maskinen setter du bryteren på (I) "ON"; deretter trykker du pistolavtrekkeren: A.S.S. setter maskinen i drift og stanser den automatisk når du slipper avtrekkeren. Det anbefales derfor å sikre pistolen med den innretningen som er plassert på avtrekkeren hver gang maskinen blir stanset, for å unngå



utilsiktet start.

- Maskinen kan starte av seg selv uten at pistolen blir betjent hvis det f.eks. er luftbobler i vannet. Når apparatet står stille i mer enn 5 minutter skal det ikke settes bort slik at du ikke kan holde øye med det. Ellers er det nødvendig å sette bryteren i stilling (0)OFF for å beskytte apparatet.
- Kontroller at forbindelsen mellom høytrykkslangen og apparatet og den pistolen som er bestemt som utstyr er riktig tilkoblet.

#### > ETTER BRUK

Se fig. 

## STELL OG VEDLIKEHOLD

Se fig. 

Apparatet krever ikke vedlikehold.

- △ **XXADVARSEL:** Koble apparatet fra strømmen før du foretar noe som helst vedlikehold eller rengjøring.
- △ **ADVARSEL:** Sprøyt ikke enheten med vann, og ikke bruk vaskemidler eller løsemidler. Denne enheten kan være skadet.
- Rengjør utvendig med en tørr klut.

#### > OPPBEVARING

Se fig. 

- Trekk maskinen i transporthåndtaket.
- Oppbevar apparat med alt utstyr i et frostsikkert rom, utilgjengelig for barn.

## FEILRETTING

Apparatet virker ikke

- Kontroller strømspenningen.
- Kontroller eventuelle feil på strømledningen.

Apparatet setter seg ikke i høytrykk

- La luften slippe ut av apparatet: la pumpen virke uten høytrykkslangen, helt til vannet flyter ut av høytrykkskoblingen uten luftbobler. Sett deretter høytrykkslangen på igjen.
- Rengjør filteret i vanntilkoblingen.
- Rengjør filteret ved tilkobling av høytrykkslangen (hvis filteret finnes).
- Kontroller hvor stor vannforsyningen er.

- Kontroller tetningsringene eller eventuelle tilstopninger i alle pumpens tilførselsrør.

Sterke trykkvariasjoner

- Rengjør høytrykksdysen. Fjern skitten fra dysehullet med en nål, og vask den med vann forfra.

Lekkasje fra pumpen

- Inntil 10 dråper i minuttet er tillatt. Ved større lekkasje må man henvende seg til autorisert service-senter.

Reservedeler

- For å garantere apparatets sikkerhet må kun originale reservedeler brukes; disse leveres hos fabrikanten eller blir tilrådet der.

## GARANTIVILKÅR

Alle våre apparater har vært gjennom strenge godkjenningstester, og er dekket av garanti mot fabrikkasjonsfeil i henhold til gjeldende normer. Garantien gjelder fra kjøpsdato.

**Utelukket fra garantien er:** - Deler som beveger seg og er utsatt for slitasje - gummi tilbehør, biter av kull, filter og tilbehør, valgfritt tilleggsutstyr. - Garantien omfatter ikke en ev. nødvendig rengjøring av funksjonsdyktige deler: defekter som filter tilstoppede dyser, mekanismer som er tilstoppet på grunn av kalkstein, skadd tilbehørsutstyr (f.eks. slange) Apparatet skal kun brukes for hjemme- og hobbybruk og er IKKE TIL PROFESJONELT BRUK: GARANTIEEN DEKKER IKKE BRUK UTENFOR DET PRIVATE OMRÅDET.

## AVSKAFFELSE

 I den hensikt å bevare våre omgivelser og verne folkehelsen, skal avfall av elektrisk og elektronisk materiell tas hånd om i samsvar med spesifikke regler UE 202/96/CE 27-01-2003 og i samvirke mellom leverandører og brukere. Av den grunn, som angitt med symbolet på merkelappen eller utenpå emballasje, skal du ikke kvitte deg med apparatet ditt på en kommunal søppelfylling for usortert avfall. Forbrukeren har rett til å få levere apparatet til en kommunal samlestasjon som forestår gjenvinning med sikte på gjenbruk, resirkulasjon eller for andre anvendelser i samsvar med dette direktivet. Det er også mulig å deponere produktet direkte til forhandler ved kjøp av nye produkter, tilsvarende som for deponering.

INDEKS	str.
WPROWADZENIE	63
SYMBOLE	63
BEZPIECZEŃSTWA	63
WYKORZYSTANIE	65
DBAŁOŚĆ I KONSERWACJA	66
NAPRAWY W PRZYPADKU ZŁEGO FUNKCJONOWANIA	67
WARUNKI GWARANCJI	67
USUWANIE	67
RYSUNEK	120-123

## WPROWADZENIE

### > PRZEZNACZENIE

- Urządzenie można używać do mycia powierzchni znajdujących się na świeżym powietrzu każdorazowo, gdy konieczne jest wykorzystanie wody pod ciśnieniem w celu usunięcia zabrudzeń.
- Przy użyciu dodatkowych akcesoriów można wykonać czyszczenie pianą i piaskiem oraz mycie przy pomocy szczotki obrotowej mocowanej do pistoletu.
- Ze względu na wyniki działania i prostotę użycia urządzenie nadaje się do użytku NIE PROFESJONALNEGO.

### > DANE TECHNICZNE

(patrz etykieta z Dane techniczne)

## SYMBOLE



**UWAGA!** Zwracać uwagę ze względu na bezpieczeństwo.



**WAŻNE**



**ZABLOKOWANA**



**ODBLOKOWANA**



**AK JE K DISPOZÍCII**



**PODWÓJNA IZOLACJA (jeśli jest): jest to dodatkowe zabezpieczenie izolacji elektrycznej.**

## BEZPIECZEŃSTWA

### > OGÓLNE UWAGI DOTYCZĄCE BEZPIECZEŃSTWA

**⚠ 01UWAGA:** Urządzenie należy używać wyłącznie na świeżym powietrzu.

**⚠ 02UWAGA:** Po zakończeniu pracy należy zawsze odłączyć zasilanie elektryczne i wodne.

**⚠ 03UWAGA:** Nie używać myjki, jeżeli kabel elektryczny lub ważna część urządzenia takie, jak na przykład urządzenia zabezpieczające, wąż wysokociśnieniowy, itp. są uszkodzone.

**⚠ 04UWAGA:** Niniejsze urządzenie zostało zaprojektowane do użycia ze środkiem myjącym dostarczonym lub zalecanym przez producenta, typu neutralny szampon myjący na bazie anionowych substancji powierzchniowoczynnych ulegających biodegradacji. Zastosowanie innych środków myjących lub substancji chemicznych może mieć negatywny wpływ na bezpieczeństwo urządzenia.

**⚠ 05a UWAGA:** Nie używać myjki w pobliżu osób, chyba że noszą one ubrania ochronne. 05b - w pracy, ludzi lub zwierząt muszą być w odległości 5 metrów.

05c - zawsze pracować z odpowiednią odzieżą dla ochrony przed możliwymi odbicia materiału usunąć strumieniem wody pod wysokim ciśnieniem.

05d - nie dotykać urządzenia mokrymi rękami i na bosą.

05e - nosić odpowiednie okulary ochronne i obuwie z podeszwami z gumy.

**⚠ 06UWAGA:** Strumień lancy nie może być skierowany w stronę części mechanicznych zawierających smar: w przeciwnym wypadku smar rozpuści się i będzie rozproszony w terenie. Opony samochodowe/wentyle opon wolno czyścić strumieniem z odległości co najmniej 30 cm, aby ich nie uszkodzić strumieniem wysokociśnieniowym. Pierwszą oznaką takiego uszkodzenia są przebarwienia opony. Uszkodzone opony samochodowe/wentyle opon są zagrożeniem dla życia.

**⚠ 07UWAGA:** Strumienie pod wysokim ciśnieniem mogą być niebezpieczne, jeżeli są nieodpowiednio używane. Nie należy ich kierować w stronę osób, zwierząt lub aparatury elektronicznej bądź samej myjki.

**⚠ 08UWAGA:** Elastyczne węże, akcesoria i

złączki wysokiego ciśnienia są ważne dla bezpiecznego działania urządzenia. Należy używać wyłącznie elastycznych węży, akcesoriów i złączek wysokiego ciśnienia zalecanych przez producenta (bardzo ważną sprawą jest zabezpieczenie nienaruszalności tych elementów zapobiegając ich nieprawidłowemu użyciu i zabezpieczając przed gięciem, uderzeniami, ścieraniem).

**▲09 UWAGA:** Urządzenia nie wyposażone w system A.S.S. (Automatic Stop System): nie powinny one działać z włączonym pistoletem dłużej niż przez 2 minuty. Woda pod ciśnieniem znacznie zwiększa swoją temperaturę prowadząc do poważnego uszkodzenia pompy.

**▲10 UWAGA:** Urządzenia wyposażone w system A.S.S. (Automatic Stop System): dobrą zasadą jest pozostawianie urządzeń w stanie oczekiwania nie dłużej niż przez 5 minut.

**▲11 UWAGA:** Wyłączyć całkowicie urządzenie (wyłącznik główny w położeniu (0)OFF) każdorazowo, gdy pozostawiamy je bez nadzoru.

**▲12 UWAGA:** Każda myjka poddawana jest próbom odbiorczym w warunkach użytkowania, dlatego normalną rzeczą jest, że w jej wnętrzu znajdują się krople wody.

**▲13 UWAGA:** Należy zwracać uwagę, by nie uszkodzić kabla elektrycznego. Jeśli przewód zasilający jest uszkodzony, aby uniknąć niebezpiecznych sytuacji powinien zostać zastąpiony przez producenta, centrum serwisowe lub wykwalifikowany personel.

**▲13b UWAGA:** Nigdy nie ciągnąć lub podnosić urządzenia za kabel elektryczny.

**▲14 UWAGA:** W urządzeniu występuje ciecz pod ciśnieniem. Pistolet należy mocno trzymać, aby zapobiec jego odrzutowi. Używać wyłącznie dyszy wysokociśnieniowej dostarczanej wraz z urządzeniem.

**▲15 UWAGA:** Wąż wysokociśnieniowy został zaprojektowany i skonstruowany, aby mógł wytrzymać działanie wysokiego ciśnienia. Należy traktować go ze szczególną ostrożnością, by zapobiec jego uszkodzeniu. Nieprawidłowe użycie węża może prowadzić do jego przedwczesnych uszkodzeń lub pęknięć i spowodować utratę ważności gwarancji.

**▲16 UWAGA:** Wyrób nie może być używany przez dzieci lub przez osoby ze zmniejszonymi zdolnościami fizycznymi, zmysłowymi i umysłowymi lub nie posiadającymi odpowiedniego doświadczenia i wiedzy, dopóki

nie zostaną odpowiednio przeszkolone lub nauczone.

**▲17 UWAGA:** Dzieci, nawet jeżeli pod opieką, nie mogą bawić się wyrobem.

**▲18 UWAGA:** Włączać myjkę wodną dopiero po rozwinięciu przewodu wysokiego ciśnienia.

**▲19 UWAGA:** Przewód zwiąć i rozwijać starając się, by nie doprowadzić do przewrócenia myjki.

**▲20 UWAGA:** W czasie zwijania i rozwijania przewodu, urządzenie powinno być wyłączone, a przewód spustowy ciśnienia odłączony.

**▲21 UWAGA:** Niebezpieczeństwo wybuchu. Nie rozpylać płynów łatwopalnych.

**▲22 UWAGA:** W celu zapewnienia bezpieczeństwa urządzenia, należy używać wyłącznie oryginalnych części zamiennych od producenta lub zatwierdzone przez producenta

**▲23 UWAGA:** Strumienia nie kierować w stronę samego siebie ani w stronę innych osób w celu oczyszczenia ubrań lub butów.

**▲24 UWAGA:** Nie pozwolić, by z urządzenia korzystały dzieci lub nieprzeszkoleni pracownicy.

**▲XZ UWAGA:** Wody przepływającej przez urządzenia zwrotny nie jest uznawany do picia.

**▲XX UWAGA:** Przed wykonywaniem jakiegokolwiek interwencji konserwacyjnej i czyszczenia odłączyć urządzenie od sieci elektrycznej.

**▲XY UWAGA:** Nieodpowiednie przedłużacze mogą być niebezpieczne.

**▲XJ UWAGA:** W razie stosowania przedłużacza, wtyczka urządzenia i gniazdko przedłużacza powinny być nieprzemakalne

### **URZĄDZENIA ZABEZPIEZAJĄCE:**

**▲ UWAGA:** Pistolet wyposażony jest w zacisk bezpieczeństwa. Każdorazowo po zaprzestaniu używania maszyny należy wcisnąć zacisk bezpieczeństwa, aby zapobiec przypadkowemu włączeniu myjki.

- Urządzenia zabezpieczające: pistolet wyposażony jest w zacisk bezpieczeństwa, myjka posiada zabezpieczenie przed przeciążeniami elektrycznymi (Kl. I), pompa wyposażona jest w obejście lub w urządzenie wyłączające.

- Przycisk bezpieczeństwa na pistolecie nie służy do blokowania dźwigni w czasie działania myjki, lecz do zapobiegania przypadkowemu włączeniu.

**▲ UWAGA:** Urządzenie wyposażone jest

w mechanizm zabezpieczenia silnika: w przypadku uruchomienia się mechanizmu odczekać kilka minut, innym rozwiązaniem może być odłączenie i ponowne podłączenie urządzenia do sieci elektrycznej. W przypadku ponownego wystąpienia tego problemu lub w razie braku ponownego włączenia się urządzenia, należy zanieść je do najbliższego serwisu technicznego.

### > **WARUNKI DLA STATECZNOŚCI**

**Δ UWAGA:** Stateczność urządzenia jest zagwarantowana, gdy stoi ono na równej powierzchni.

## **WYKORZYSTANIE**

### > **WYPOSAŻENIE SERYJNE**

zobaczyć "Ręczne szczegółowe instrukcje" dostarczone.

### > **INSTRUKCJE MONTAŻU**

zobaczyć "Ręczne szczegółowe instrukcje" dostarczone.

### > **INSTALOWANIE**

patrz Rys. **A**

### > **URUCHOMIENIE**

patrz Rys. **B**

> Lance wysokiego ciśnienia patrz Rys. **H**

> Zasysanie środka myjącego patrz Rys. **E-F-G**

> Przewód wysokiego ciśnienia patrz Rys. **I**

### > **ZASILANIE WODNE** **Połączenie wodne**



(Symbol) maszyna nie nadaje się do podłączenia do sieci wody pitnej.

Hydroczyszczarka może być połączona

bezpośrednio do miejskiej sieci wodociągowej tylko wtedy, gdy w przewodach rurowych zasilania jest zainstalowane zabezpieczenie przed przepływem zwrotnym z opróżnieniem zgodne z obowiązującymi normami. Upewnić się, czy wąż ma przynajmniej  $\varnothing$  13 mm i czy jest wzmocniony.

**Δ UWAGA:** LWody przepływającej przez urządzenia zwrotny nie jest uznawany do picia.

**☞ WAŻNE** Zasysać tylko wodę filtrowaną lub czystą. Kurek pobierania wody musi zagwarantować dostarczanie wody równej podwójnej maksymalnej wydajności pompy.

- Minimalna wydajność: 15 l/ min.

- Temperatura maksymalna wody na wejściu: 40°C

- Ciśnienie maksymalne wody na wejściu: 1Mpa

Ustawić hydroczyszczarkę możliwie jak najbliżej sieci wodnej doprowadzania.

Nie przestrzeganie powyższych warunków powoduje ciężkie uszkodzenia mechaniczne pompy i także utratę gwarancji.

### Zasilanie z przewodów wodociągowych

· Połączyć wąż zasilający (nie zawarty w dostawie) do przyłącza do wody urządzenia i do zasilania.

· Otworzyć kurek.

### Zasilanie wodne ze zbiornika otwartego

· Odkręcić przyłącze do zasilania wodnego.

· Przykręcić wąż zasysający z filtrem (nie zawarty w dostawie) do przyłącza do wody urządzenia.

· Zanurzyć filtr w zbiorniku.

· Przed użyciem odpowietrzyć urządzenie.

- Odkręcić wąż wysokiego ciśnienia od przyłącza wysokiego ciśnienia urządzenia.

- Włączyć urządzenie i pozostawić je funkcjonujące dopóki nie zacznie wychodzić woda bez pęcherzyków z przyłącza wysokiego ciśnienia.

- Zgasić urządzenie i zakręcić wąż wysokiego ciśnienia.

### > **ZASILANIE ELEKTRYCZNE**

- Podłączenie elektryczne urządzenia powinno być zgodne z normą IEC 60364-1.

**WAŻNE** Przed podłączeniem urządzenia należy się upewnić czy dane na tabliczce znamionowej są zgodne z danymi technicznymi sieci elektrycznej i czy gniazdko zasilające jest chronione przez różnicowy wyłącznik magnetotermiczny "ZABEZPIECZENIE RÓŻNICOWO-PRĄDOWE" o czułości działania poniżej 0,03 A – 30 ms.

- W razie niezgodności między gniazdkiem zasilającym i wtyczką urządzenia, zwrócić się o wymianę gniazdka na odpowiedni model do pracownika posiadającego stosowne kwalifikacje zawodowe.

- Nie używać urządzenia, jeżeli temperatura otoczenia jest niższa od 0°C i jeżeli jest ono wyposażone w kabel z PVC (H VV-F).

**XY UWAGA:** Nieodpowiednie przedłużacze mogą być niebezpieczne.

**XY UWAGA:** W razie stosowania przedłużacza, wtyczka urządzenia i gniazdko przedłużacza powinny być nieprzemakalne, a kabel powinien posiadać wymiary podane w poniższej tabeli.

	<16 A	<25 A
<20 m	∅ 1,5 mm <sup>2</sup> 14 AWG	∅ 2,5 mm <sup>2</sup> 12 AWG
20 m - 50 m	∅ 2,5 mm <sup>2</sup> 12 AWG	∅ 4,0 mm <sup>2</sup> 10 AWG

**A.S.S.**  
AUTOMATIC STOP SYSTEM (jeżeli występuje)

**WAŻNE** Myjka wyposażona jest w system A.S.S. (Automatic Stop System), który wyłącza myjkę w czasie fazy obejścia. Dlatego, w celu uruchomienia myjki należy ustawić wyłącznik w położeniu (I)ON, a następnie nacisnąć dźwignię pistoletu. System A.S.S. uruchomi urządzenie i automatycznie wyłączy je po zwolnieniu dźwigni. Zaleca się zatem wciśnięcie zacisku bezpieczeństwa umieszczonego na dźwigni pistoletu każdorazowo po zatrzymaniu urządzenia, aby zapobiec jego przypadkowemu włączeniu.

• **Automatyczne włączenie urządzenia bez użycia pistoletu może mieć miejsce na sku-**

**tek takich zjawisk, jak występowanie pęcherzy powietrza w wodzie lub innych, a nie z powodu wadliwości produktu.**

• **Urządzenia nie należy pozostawiać w stanie oczekiwania bez nadzoru przez ponad 5 minut. W przeciwnym wypadku, w celu zabezpieczenia urządzenia należy przesunąć wyłącznik do położenia (0)OFF.**

• **Sprawdzić czy podłączenie węża wysokociśnieniowego do urządzenia i do pistoletu dostarczanego wraz z urządzeniem zostało wykonane prawidłowo, czyli bez wycieku wody.**

## DBAŁOŚĆ I KONSERWACJA

patrz Rys. **D**

Urządzenie nie wymaga konserwacji.

**XX UWAGA:** Przed wykonywaniem jakiegokolwiek interwencji konserwacyjnej i czyszczenia odłączyć urządzenie od sieci elektrycznej.

**UWAGA:** Nie rozpylać w samochodzie z wodą i nie używać środków czyszczących ani rozpuszczalników. Maszyna może być uszkodzony..

• Czyścić obudowę suchą szmatką.

## > PRZECHOWYWANIE

patrz Rys. **D**

• Pociągnąć urządzenie za uchwyt transportowy

• Przechowywać urządzenie z wszystkimi akcesoriami w ogrzewanym pomieszczeniu, Przechowywać w miejscu niedostępnym dla dzieci..

## NAPRAWY W PRZYPADKU ZŁEGO FUNKCJONOWANIA

Urządzenie nie funkcjonuje

• Kontrolować napięcie sieci.

- Upewnić się, czy nie jest uszkodzony kabel zasilający.

#### Brak ciśnienia w urządzeniu

- Odpowietrzyć urządzenie: pozostawić pompę funkcjonującą bez węża wysokiego ciśnienia dopóki z wyjścia wysokiego ciśnienia nie zacznie wychodzić woda bez pęcherzyków. Dołączyć wąż wysokiego ciśnienia.
- Wyczyścić filtr w przyłączy wody.
- Wyczyścić filtr złącza przewodu wysokiego ciśnienia (jeśli występuje).
- Kontrolować ilość zasilania wodnego.
- Sprawdzić szczelność wszystkich węży zasilających pompy, lub czy nie są zapchane.

#### Silne wahania ciśnienia

- Wyczyścić dyszę wysokiego ciśnienia. Usunąć za pomocą szpilki brud z otworu dyszy i wymyć go wodą w części przedniej.

#### Pompa nieszczelna

- Dopuszczalne jest do 10 kropli na minutę. W przypadku większych wycieków zwrócić się do autoryzowanego serwisu.

#### Części wymienne

- Aby zagwarantować bezpieczeństwo przyrządu, używać tylko części zamiennych oryginalnych lub zalecanych przez producenta.

PRYWATNE.

## USUWANIE

 Jako właścicielowi urządzenia elektrycznego lub elektronicznego, prawo (zgodnie z dyrektywą UE 2002/96/WE z 27 stycznia 2003) zakazuje pozbywania się tego urządzenia lub jego osprzętu elektrycznego / elektronicznego do nieposortowanych śmieci komunalnych i nakazuje odniesienie go do specjalnych punktów zbiórki. W przypadku zakupu nowego produktu możliwe jest oddanie urządzenia bezpośrednio dystrybutorowi.

## WARUNKI GWARANCJI

Wszystkie nasze urządzenia zostały poddane akuratom kontrolom i posiadają gwarancję na defekty fabryczne zgodnie z obowiązującą normą. Gwarancja jest ważna od dnia zakupu.

**Gwarancja nie obejmuje:** - Części ulegających normalnemu zużyciu. - Gumowych, szczotek węglowych, filtr i akcesoria opcyjne. - Przypadkowych uszkodzeń na skutek transportu, niedbałości lub nieodpowiedniego traktowania, błędnego i niewłaściwego użycia i instalowania, które są niezgodne z ważnymi informacjami dotyczącymi bezpieczeństwa podanymi w niniejszej instrukcji. - Gwarancja nie przewiduje ewentualnego czyszczenia elementów myjki: maszyny zablokowane przez resztki powstałego zakamienienia, zapchane dysze, Zatkane filtr. Maszyna jest przeznaczona wyłącznie do użytku hobbystycznego i NIE PROFESJONALNEGO: GWARANCJA NIE OBEJMUJE UŻYTKOWANIA INNEGO NIŻ UŻYTKOWANIE



KAZALO	str.
UVOD	68
SIMBOLI	68
VARNOST	68
UPORABA	69
NEGA IN VZDRŽEVANJE	71
POMOČ OB MOTNJAH	71
POGOJI ZA GARANCIJO	71
RAVNANJE Z ODRABLJENO NAPRAVO	71
ILUSTRACIJE, ŠTEVILKE	120-123

## UVOD

### > NAMEN

- Aparat se lahko uporablja za pranje površin na prostem vsakokrat, ko je za učinkovite čiščenje potrebno uporabiti vodni curek pod pritiskom.
- S pomočjo opreme iz dodatne ponudbe je mogoče opravljati postopke čiščenja s peno, peskanja in pranja z vrtljivo ščetko, ki jo je mogoče vgraditi na pištolo.
- Zaradi tehničnih lastnosti in enostavne uporabe je aparat primeren za NEPOKLICNO uporabo.

### > TEHNIČNI PODATKI

(glej oznako **Tehnični podatki**)

## SIMBOLI



**POZOR!** Iz varnostnih razlogov bodite pozorni.



**POMEMBNO**



**ZAKLENJENA, zaprta**



**ODKLENJENA, odprta**



**AK JE K DISPOZICIJI**



**Dvojna izolacija (če obstaja): je dodatna zaščita električne izolacije.**

## VARNOST

### > SPLOŠNA OPOZORILA

- ⚠ **01 POZOR:** Aparat je namenjen izključno uporabi na prostem.
- ⚠ **02 POZOR:** Ob koncu vsake uporabe obvezno prekinite dovod električne energije in vode.
- ⚠ **03 POZOR:** V primeru poškodovane električne vrvice ali okvare pomembnih delov aparata, kot na primer varnostnih mehanizmov, visokotlačne cevi, pištole, itd., slednjega ne uporabljajte.
- ⚠ **04 POZOR:** Aparat je načrtovan za uporabo s čistilom iz kompleta ali čistilom, ki ga priporoča proizvajalec (na primer nevtralni šampon na osnovi anionskih razgradljivih tensioaktivnih delcev). Uporaba drugih vrst čistil ali kemičnih sredstev lahko vpliva na varnost uporabe aparata.
- ⚠ **POZOR: 05a-** Ne uporabljajte aparata v bližini oseb, razen če so le-te ustrezno zavarovane z zaščitnimi oblačili.
  - 05b-** med delom ljudje ali živali morajo biti oddaljeni minimalno 5m
  - 05c-** med delom bodite primerno oblečeni, da ste zaščiteni pred eventualnim odbojem materiala, kateri je pod pritiskom vode
  - 05d-** ne tikati električnega kabla in aparata z mokrimi rokami ali bosimi nogami
  - 05e-** priporočljivo je da nosite očala in obutev iz gume.
- ⚠ **06 POZOR:** Pri čiščenju vozil curka ne usmerite neposredno na osni ležaj, saj lahko v nasprotnem primeru sperete mast. Pnevmatike/pnevmatske ventile je dovoljeno čistiti le z minimalne razdalje 30 cm, saj lahko v nasprotnem primeru z visokotlačnim curkom poškodujete pnevmatike/pnevmatske ventile. Prvi znak poškodbe je sprememba barve pnevmatike. **NEVARNOST!** Poškodovane pnevmatike/pnevmatski ventili so življenjsko nevarni.
- ⚠  **07 POZOR:** Curki vode pod visokim pritiskom so lahko v primeru neustrezne uporabe nevarni. Curkov nikoli ne usmerjajte neposredno v osebe, živali, električne aparata ali v sam aparat.
- ⚠ **08 POZOR:** Gibke cevi, dodatna oprema in visokotlačni nastavki so pomembni za varnost aparata. Uporabljajte samo gibke cevi, dodatno opremo in nastavke, ki jih navaja proizvajalec (izjemno pomembno je, da so ti sestavni deli vedno v brezhibnem stanju in jih ne uporabljate na nepravilen način ali jih kakorkoli prepogibate



ali poškodujete z udarci ali praskami).

**△09 POZOR:** Pri aparatih, ki niso opremljeni z mehanizmom A.S.S. – Automatic Stop System, pištola za brizganje ne sme delovati dlje od 2 minut. Voda ob ponovnem kroženju se namreč precej segreje in bi lahko resno okvarila črpalko.

**△ A.S.S. AUTOMATIC STOP SYSTEM 10 POZOR:** Aparat, ki so opremljeni z mehanizmom A.S.S. – Automatic Stop System, ni dobro pustiti v položaju stand-by za več kot 5 minut.

**△11 POZOR:** Vsakokrat, ko aparata ne nadzorujete, ga povsem izključite (glavno stikalo v položaju (0) OFF).

**△12 POZOR:** Vsak aparat se tovarniško testira z uporabo, zato so kapljice vode v njegovi notranjosti povsem normalen pojav.

**△13 POZOR:** Pazite, da ne poškodujete električne vrvice. Če je električni kabel poškodovan, ga mora nadomestiti proizvajalec ali tehnični servis ali kvalificirano osebje, da bi se izognili morebitni nevarnosti.

**△13b POZOR:** Nikoli ne uporabljajte električnega kabla za pomikanje in dviganje naprave.

**△14 POZOR:** V aparatu je tekočina pod pritiskom. Čvrsto primite brizgalno pištolo, da preprečite povratni udarec zaradi reakcijske sile. Uporabljajte samo visokotlačno šobo v kompletu z aparatom.

**△16 POZOR:** Ni dovoljena uporaba proizvoda otrokom ali fizično, senzorično, umsko nesposobnim osebam ali tistim, ki nimajo izkustva ali spoznavanja in niso bile prikladno izurjene ali poučene.

**△17 POZOR:** Otroci se ne smeje igrati s proizvodom, četudi so pod kontrolo.

**△18 POZOR:** Tlačnega vodnega čistilca nikoli ne vključite, če niste predhodno popolnoma razvili visokotlačne cevi.

**△19 POZOR:** Pri razvijanju in zvijanju cevi pazite, da se sam vodni čistilec ne prevrne.

**△20 POZOR:** Med razvijanjem in zvijanjem cevi mora biti aparat izključen, sama cev pa ne sme biti pod pritiskom (izključena).

**△21 POZOR:** Nevarnost eksplozije. Ne pršiti vnetljive tekočine.

**△22 POZOR:** Da bi zagotovili varnost stroja, uporabite le originalne rezervne dele, od proizvajalca, ali ga je odobril proizvajalec

**△23 POZOR:** Ne usmerjajte vodnega curka proti sebi ali drugim osebam z namenom čiščenja oblačil ali čevljev.

**△24 POZOR:** Ne dovolite, da bi aparat uporabljali

otroci ali neizkušene osebe.

**△XZ POZOR:** Voda, ki je tekla skozi sistemski ločevalnik, je klasificirana kot nepitna.

**△XX** Pred kakršnimikoli vzdrževalnimi ali čistilnimi deli na visokotlačnim čistilcu, morate odklopiti napravo iz električnega omrežja.

**△XY POZOR:** Neustrezni podaljški so lahko nevarni.

**△XJ POZOR:** Če uporabljate podaljšek, morata biti vtič aparata in vtičnica podaljška vodotesna, presek kabla pa mora ustrezati meram,

### Varnostni mehanizmi:

**△POZOR:** Pištola je opremljena z varnostnim gumbom. Vsakokrat, ko prenehate uporabljati aparat, je pomembno, da ta gumb aktivirate tako, da ne pride do nepredvidene sprožitve pištole.

- Varnostni mehanizmi: pištola, opremljena z varnostnim gumbom, stroj, opremljen z mehanizmom za izklop pri preobremenitvi, črpalka, opremljena z ventilom za by-pass ali z mehanizmom za izklop.

- Varnostni mehanizmi: pištola, opremljena z varnostnim gumbom, stroj, opremljen z mehanizmom za izklop pri preobremenitvi, črpalka, opremljena z ventilom za by-pass ali z mehanizmom za izklop.

**△POZOR:** naprava razpolaga z zaščito motorja. v primeru, da bi se le-ta sprožila, počakajte nekaj minut ali odklopite napravo iz električnega omrežja in ga nato spet priključite na omrežje. če bi se nevarnost ponovila ali če se naprava ne bi več vklopila, se obrnite na najbližji servis.

### > PREDPOGOJI ZA STOJNO VARNOST

**△POZOR:** Stojna varnost naprave je zagotovljena, ko je naprava postavljena na ravni površini.

## UPORABA

### > OBSEG DOBAVE

Glejte " posebne navodilih za uporabo", ki je na voljo dobave.

### > NAVODILA ZA MONTAŽO

Glejte " posebne navodilih za uporabo", ki je na voljo dobave.

### > INSTALLAZIONE

Glejte str. **A**

**> VKLOP**Glejte str. **B****> Visokotlačne brizgalne palice**Glejte str. **H****> Vsesavanje čistila**Glejte str. **E F G****> Visokotlačna cev**Glejte str. **I****> NAPAJANJE Z VODO****Priljučitev na priključek za vodo****POZOR: (simbolo):** naprava ni primerna za povezavo do pitne vode.

Lahko povežete visokotlačni čistilec direktno na javno vodno omrežje samo če je napajalna cev opremljena za primerno napravo proti povratku vode in če je izpraznitev v skladu z veljavnimi predpisi. Dobro se prepričajte, da je notranji premer cevi vsaj 13 mm in da je cev primerno utrjena.

**⚠ POZOR:** Voda, ki je tekla skozi sistemski ločevalnik, je klasificirana kot nepitna.

**🔧** Uporabljajte visokotlačni čistilec samo za izsesavanje filtrirane ali čiste vode. Pipa za dotok vode mora zagotavljati dvakrat tolikšno količino vode od maksimalnega pretoka črpalke.

- Minimalni pretok: 15 l/min.
- Maksimalna temperatura vode na vstopu: 40°C
- Maksimalni pritisk vode na vstopu: 1Mpa

Postavite visokotlačni čistilec čim bližje vodnega omrežja uporabljenega za napajanje vode.

Neupoštevanje zgoraj navedenih pogojev je vzrok za resne mehanske okvare črpalke, in prenehanje garancije.

**Napajanje dovodnih ceveh za vodo**

- Priključite prožno cev za napajanje (ta ni priložena dobavi) na priključek za vodo vaše naprave in na vodno omrežje.
- Odprite pipo.

Napajanje vode iz odprtega rezervoarja

- Odvite priključek za napajanje vode.
- Privite cev za izsesavanje z filtrom (ta ni priložena dobavi) na priključek za vodo ki se nahaja na napravi.
- Potopite filter v rezervoar.
- Pred uporabo naprave, spustite zrak ki se v njej

nahaja.

- Odvite visokotlačno prožno cev iz priključka visokega tlaka naprave.

- Zaženite napravo in jo pustite prižgano dokler ni voda, ki se izlije iz visokotlačnega priključka, brez mehurčkov.

- Ugasnite napravo in ponovno privite visokotlačno prožno cev.

**> NAPAJANJE Z ELEKTRIKO**

- Priključek aparata na električno omrežje mora biti opravljen v skladu s predpisom IEC 60364-1.

**👉** Pred priključitvijo aparata preverite, da podatki na identifikacijski tablici ustrezajo vrednostim za električno omrežje in da je vtičnica zavarovana s termomagnetnim diferencialnim stikalom (»DIFERENCIAL ZA VAROVANJE ŽIVLJENJA«) s stopnjo za sprožitev manj kot 0,03 A - 30ms.

- V primeru, da vtič aparata ne ustreza vtičnici, naj vam strokovno usposobljeno osebje vtičnico nadomesti z drugo ustreznih karakteristik.

- V primeru, da je vaš aparat opremljen s priključno vrstico iz PVC (H VV-F), ga pri zunanji temperaturi pod 0°C ne smete uporabljati.

**⚠ XY POZOR:** Neustrezni podaljški so lahko nevarni.

**⚠ XJ POZOR:** Če uporabljate podaljšek, morata biti vtič aparata in vtičnica podaljška vodotesna, presek kabla pa mora ustrezati meram, navedenim v razpredelnici spodaj.

	<16 A	<25 A
<20 m	ø 1,5 mm <sup>2</sup> 14 AWG	ø 2,5 mm <sup>2</sup> 12 AWG
20 m - 50 m	ø 2,5 mm <sup>2</sup> 12 AWG	ø 4,0 mm <sup>2</sup> 10 AWG

**A.S.S.****AUTOMATIC STOP SYSTEM (če je v kompletu)**

**OPOZORILO:** Ta vodni čistilni aparat je opremljen z mehanizmom A.S.S. (Automatic Stop System), ki prekine delovanje aparata v t.i. fazi by-pass. Za ponovni pogon aparata je potrebno namestiti stikalo v položaj (I) "ON", nato pritisniti ročico na brizgalni pištoli. Mehanizem A.S.S. bo ponovno odredil vklop aparata in njegov izklop vsakokrat, ko popustite ročico. Zaradi tega svetujemo, da vsakič, ko aparat

preneha delovati, vstavite varnostni gumb na ročici, s čimer preprečite, da bi se aparat po nepredvideno vključil.

• **Avtomatski vklop aparata brez sprožitve brizgalne pištole je posledica zračnih mehurjev v vodi in ne okvarjenega aparata.** • **Ne puščajte aparata v položaju stand-by dlje kot 5 minut brez nadzora.** V nasprotnem primeru je potrebno za zaščito aparata stikalo namestiti v položaj (0) "OFF".

• **Preverite, da je visokotlačna cev pravilno pritrjena na aparat in na brizgalno pištolo v kompletu, ter da na nastavkih ne izteka voda.**

## NEGA IN VZDRŽEVANJE

Glejte str. **D**

Naprava ne terja vzdrževanja.

**⚠XX POZOR:** Pred kakršnimikoli vzdrževalnimi ali čistilnimi deli na visokotlačnim čistilcu, morate odklopiti napravo iz električnega omrežja.

**⚠POZOR:** Ne pršiti avto z vodo in ne uporabljajte čistil ali topil. Stroj je lahko poškodovan.

• Čisto zunanosti aparature s suho krpo.

### > SKLADIŠČENJ

Glejte str. **D**

• Napravo vlecite za transportni ročaj.

• Napravo s celotnim priborom shranjujte v prostoru, varnem pred zmrzaljo, Hranite zunaj dosega otrok.

## POMOČ OB MOTNJAH

Naprava ne teče

- Preverite, če navedena napetost na napravi ustreza mrežni napetosti.
- Preverite priključni kabel, ce je poškodovan.

Naprava ne proizvede tlaka

- Napravo odzračite: naprava naj teče brez priključene visokotlačne cevi, dokler voda ne izhaja brez mehurčkov. Nato ponovno priključite visokotlačno cev.
- Očistite sito v priključku za vodo (to lahko enostavno izvlecete s kljunastimi kleščami).
- Očistite filter na priključku cevi z visokim pritiskom (če je le-ta prisotna).
- Preverite, če se napravi dovaja dovolj vode.
- Preverite vse priključene cevi do črpalke, če so zamašene ali če puščajo.

Velika nihanja tlaka

- Očistite visoačno šobo: umazanijo lahko z iglo odstranite iz šobe in jo oplaknite od spredaj z vodo.

Črpalka ne tesni

- Manjše puščanje črpalke je normalno. Pri večji netesnosti pokličite servisno službo.

Nadomestni deli

- Uporabljajte samo originalne nadomestne dele ali nadomestne dele, ki jih je proizvajalec odobril.

## POGOJI ZA GARANCIJO

Na vsaki napravi opravimo temeljiti končni preizkus. Garancija ki jo nudimo za vsako napravo, krije tovarniške napake v skladu v veljavnimi predpisi. Garancija stopi v veljavo na dan nakupa.

**Garancija ne velja za naslednje:** - Deli, podvrženi običajni obrabi. - Gumijastih delov, ogljene ščetke, filtri, dodatna, in dodatne opreme. - Poškodbe, do katerih je prišlo nepredvideno, med prevozom, zaradi malomarne ali nepravilne uporabe, zaradi nepravilne ali neustrezne instalacije in uporabe, ter zaradi uporabe - Garancija ne pokriva morebitnega čiščenja mehanskih delov aparata, filtri in zamašene šobe, in drugi mehanizmi ki so blokirani zaradi ostankov apnenca.

Ta stroj je primeren le za hišno uporabo in NE ZA INDUSTRIJSKO UPORABO: katerakoli druga uporaba te naprave različna od tiste predvidene od proizvajalca, ne spada pod garancijo.

## RAVNANJE Z ODRABLJENO NAPRAVO



V kolikor ste lastnik električne ali elektronske naprave, Vam zakon (v skladu z direktivo Evropske skupnosti 2002/96/CE z dne 27. januarja 2003) prepoveduje, da s tem proizvodom oz. z njenimi električnimi/elektronskimi deli ravnate kot z običajnimi hišnimi odpadki. Poslužite se predvidenih brezplačnih zbiralnih mest. Proizvod lahko pustite pri distributerju v trenutku nakupa novega proizvoda, ki je enakovreden odrabljenemu

INNEHÅLLSFÖRTECKNING	sida
INLEDNING	72
SYMBOLER	72
SÄKERHET	72
HANDHAVANDE	73
SKÖTSEL OCH UNDERHÅLL	75
ÅTGÄRDER VID FELFUNKTION	75
GARANTIVILLKOR	75
UNDANSKAFFANDE	75
<b>ILLUSTRATIONER, RITNINGAR</b>	120-123

## INLEDNING

### > FÖRUTSEDD ANVÄNDNING

- Apparaten kan användas för att tvätta ytor utomhus, när det behövs vatten under tryck för att ta bort smuts.
- Med motsvarande tillbehör kan man använda skum, sandstråla eller tvätta med en roterande borste, som sätts på pistolen.
- Apparats prestation och dess enkla handhavande motsvarar en INTE PROFESSIONELL användning.

### > TEKNISK DATA

(se etiketten Teknisk data)

## SYMBOLER



**WARNING! Viktigt råd, som ska beaktas av säkerhetsskäl.**



**VIKTIGT**



**Låst, stängt**



**Olåst, öppna**



**TILLVAL : I FÖREKOMMANDE FALL**



**DUBBEL ISOLERING** (om sådan finns): är ett ytterligare skydd av den elektriska isoleringen.

## SÄKERHET

### > VARNINGSRÅD

**⚠01VARNING!** Apparaten får bara användas utomhus.

**⚠02VARNING!** Stäng alltid av vatten och el efter användningen.

**⚠03VARNING!** Använd inte apparaten, när elledningen eller viktiga apparatdelar är defekta, t.ex. säkerhetsanordningar, pistolens högtrycksslang o.s.v.

**⚠04VARNING!** Denna apparat har utvecklat för användning av de av tillverkaren tillhandahållna eller föreskrivna rengöringsmedlen (typ neutralt rengöringsschampo baserat på biologiskt nedbrytbara anjoniska tensider). Användning av andra rengöringsmedel eller kemiska substanser kan minska apparatens säkerhet.

**⚠05a VARNING!** Använd inte apparaten i närheten av personer utan skyddsklädsel.

05b - på jobbet, måste människor eller djur på ett avstånd av 5 meter.

05c - alltid arbeta med lämpliga kläder för att skydda mot eventuella återhämtning av material avlägsnas med vattenstråle under högt tryck.

05d-Ta aldrig i elkabeln med våta händer, använd inte utrustningen med våta händer och bara fötter.

05e - Använd lämpliga skyddsglasögon och skor med gummisulor.

**⚠06 VARNING!** Munstyckets stråle ska inte riktas mot mekaniska delar som innehåller smörjfett: I annat fall löses smörjfettet upp och sprids på marken. Fordonsdäck/däckventiler får endast rengöras på minst 30 cm avstånd, eftersom däck/ventilerna annars kan ta skada. Det första tecknet på detta är att däckens färg ändras. Defekta däck/ventiler är livsfarliga.



### **07 VARNING!**

Högtrycksvattenstrålar kan vara farliga, när de används fel. Strålen får inte riktas mot personer, djur, tillkopplade elapparater eller apparaten själv.

**⚠08VARNING!** Högtrycksslangar, tillbehörsdelar och anslutningar är viktiga för apparatens säkerhet. Använd enbart de av tillverkaren föreskrivna slangarna, tillbehören och anslutningarna (det är ytterst viktigt,

att dessa enheter inte skadas, undvik därför felaktig användning och skydda dem mot vikning, stötar och skavning).

- ⚠ **09VARNING!** Apparater utan A.S.S. – Automatic Stop System: de får inte vara i gång mer än 2 minuter med frigiven pistol. Temperaturen på det i omloppet tillbakaförda vattnet blir avsevärt högre och tillfogar pumpen allvarliga skador.
- ⚠ **10VARNING!** Apparater med A.S.S. – Automatic Stop System: man bör inte låta dem vara i standby längre än 5 minuter.
- ⚠ **11 VARNING!** Koppla alltid från apparaten helt (huvudströmbrytaren på (0)OFF), när den lämnas utan uppsikt.
- ⚠ **12 VARNING!** På varje maskin görs en slutkontroll under driftförhållanden, därför är det normalt, att det finns några vattendroppar kvar i den.
- ⚠ **13 VARNING!** Se till, att elkabeln inte skadas. Om matningskabeln verkar skadad måste denna bytas ut av tillverkaren, den tekniska servicen eller av kvalificerad personal för att undvika riskfyllda situationer.
- ⚠ **13b VARNING!** Lyft eller dra aldrig maskinen i elkabeln.
- ⚠ **14 VARNING!** Maskinen innehåller vätskor, som står under tryck. Håll fast sprutpistolen ordentligt för att klara av reaktionskraften. Använd bara högtrycksdysan som levereras med maskinen.
- ⚠ **16 VARNING!** Produkten ska inte användas av barn, personer med fysiska eller psykologiska handikap eller personer som saknar lämplig erfarenhet och kännedom om produkten.
- ⚠ **17 VARNING!** Barn ska inte leka med produkten. Detta gäller även om en vuxen finns närvarande.
- ⚠ **18 VARNING!** Starta aldrig högtrycksvätten innan du först rullat ut högtrycksslangen.
- ⚠ **19 VARNING!** Se till att högtrycksvätten inte tippas över då du rullar ut och in slangen.
- ⚠ **20 VARNING!** Stäng av maskinen (off) och töm trycket i slangen innan du rullar ut eller in slangen.
- ⚠ **21 VARNING!** Risk för explosion. Spraya inte brandfarliga vätskor.
- ⚠ **22 VARNING!** För att garantera säkerheten på maskinen, använd endast original reservdelar från tillverkaren eller av tillverkaren godkända
- ⚠ **23 VARNING!** Rikta inte strålen mot dig själv

eller andra personer för att rengöra skor eller kläder.

- ⚠ **24 VARNING!** Se till, att apparaten inte används av barn eller inte upplärd personal.
- ⚠ **XZ VARNING!** Vatten som runnit genom en backventil anses inte vara drickbart.
- ⚠ **XY VARNING!** Olämpliga förlängningar kan vara farliga.
- ⚠ **XJ VARNING!** När en förlängningsladd används, måste uttag och stickkontakt vara vattentäta, och kabeln måste ha de i nedanstående tabell angivna dimensionerna.

### Säkerhetsanordningar:

- ⚠ **VARNING!** Pistolen är försedd med en säkerhets spärr. Det är viktigt att du varje gång du avbryter apparatens användning aktiverar denna säkerhetsspärr, så att ett oavsiktligt öppnande förhindras.
- Säkerhetsanordningar: Sprutpistol med säkerhetsspärr, motor med skydd mot elektrisk överbelastning (klass 1), pump med bypassventil eller stopp-anordning.
- Säkerhetsknappen på pistolen är inte till för att låsa avtryckaren under arbetet utan för att förhindra att pistolen öppnas oavsiktligt.
- ⚠ **VARNING!** Apparaten är utrustad med ett termiskt motorskydd. I händelse av att termosäkring har löst ut, vänta några minuter eller ta ur stickkontakten och anslut den igen. Om felet återkommer eller om inte produkten startar. Lämna in apparaten på närmaste service ställe.

### > FÖRUTSÄTTNINGAR FÖR STABILITET

- ⚠ **VARNING!** Maskinens stabilitet är säkerställd när den ställs upp på ett jämnt underlag.

## HANDHAVANDE

- > **UTRUSTNING STANDARDUTRUSTNING**  
Se "särskilda handbok med anvisningar" tillhandahålls.
- > **MONTAGEINSTRUKTION PÅ FÖRFRÅGAN**  
Se "särskilda handbok med anvisningar" tillhandahålls.
- > **INSTALLATION**  
se fig. 
- > **INDRIFTTAGANDE**

se fig. **B**

> **HÖGTRYCKSLANS**

se fig. **H**

> **INSUGNING AV RENGÖRINGSMEDEL**

se fig. **E-F-G**

> **HÖGTRYCKSSLANG**

se fig. **I**

> **VATTENFÖRSÖRJNING**

**Vattenanslutning**



**VARNING!:** (Sinbolo): Enhet inte lämplig för att ansluta till nätverket dricksvatten.

Högtrycksrengöringsmaskinen kan endast anslutas direkt till det kommunala vattenledningsnätet om det finns en vattenlåsarrangering med tömning som överensstämmer med gällande bestämmelser. Försäkra dig om att slangens diameter är förstärkt och har en diameter på minst 13 mm.

**⚠ VARNING!:** Vatten som runnit genom en backventil anses inte vara drickbart.

**👉** Sug endast in filtererat eller rent vatten. Il Vattenkranen ska garantera en vattenmatning som är dubbelt så hög som pumpens max. kapacitet.

- Min. kapacitet: 15 l/min.
- Max. temperatur för inloppsvatten: **40 °C**.
- Max. tryck för inloppsvatten: **1 MPa**.

Anslut högtrycksrengöringsmaskinen så nära vattennätets uttag som möjligt.

Försummelse av ovan nämnda förhållanden förorsakar allvarliga skador på pumpen och leder till att garantin upphör att gälla.

**Försörjning från vattenledningsnät**

- Anslut en matningsslang (medföljer inte) till maskinens slangkoppling och till vattenledningsnätet.
- Öppna kranen.

**Vattenmatning från en öppen behållare**

- Skruva ur slangkopplingen för vattenmatningen.
- Skruva fast insugsslangen med filter (medföljer inte) till slangkopplingen på maskinen.

- Sänk ned filtret i behållaren.
- Avlufta maskinen innan den används.
  - Skruva ur högtrycksslangen från maskinens högtryckskoppling.
  - Starta maskinen och låt den gå tills inga bubblor finns i vattnet som kommer ut ur högtryckskopplingen.
  - Stäng av maskinen och skruva tillbaka högtrycksslangen.

> **ELFÖRSÖRJNING**

- Apparatsens elanslutningar måste uppfylla normen IEC 60364-1.

**👉** Innan du ansluter apparaten, försäkra dig om, att uppgifterna på typskylten stämmer med elnätet och att uttaget är säkrat med en jordfelsbrytare med en reaktionskänslighet under 0,03 A - 30ms.

- Om uttag och stickkontakt inte passar ihop, måste en elektriker byta ut uttaget mot ett annat, passande.
- Använd inte apparaten vid temperaturer under 0°C, när den är utrustad med en slang av PVC (H VV-F).

**⚠ XY VARNING!:** Olämpliga förlängningar kan vara farliga.

**⚠ XJ VARNING!:** När en förlängningssladd används, måste uttag och stickkontakt vara vattentäta, och kabeln måste ha de i nedanstående tabell angivna dimensionerna.

	<16 A	<25 A
<20 m	ø 1,5 mm <sup>2</sup> 14 AWG	ø 2,5 mm <sup>2</sup> 12 AWG
20 m - 50 m	ø 2,5 mm <sup>2</sup> 12 AWG	ø 4,0 mm <sup>2</sup> 10 AWG

**A.S.S.**

**AUTOMATIC STOP SYSTEM (i förekommande fall)**

**👉** Denna högtryckstvätt är utrustad med A.S.S. (Automatic Stop System), som stänger av maskinen under bypass-fasen. För att starta maskinen, sätter du brytaren på "ON"; sedan trycker du på

pistolavtryckaren. A.S.S. startar maskinen och stänger automatiskt av den, när avtryckaren släpps. Det är därför tillrådligt, att säkra pistolen med anordningen på avtryckaren varje gång maskinen ställs ifrån, för att undvika att den oavsiktligt sätter i gång.

• **Maskinens självstarter, utan att pistolen används, beror på t.ex. luftbubblor i vattnet. Vid stillestånd under mer än 5 minuter bör apparaten inte ställas ifrån utan uppsikt. Annars är det för apparatens skydd nödvändigt att brytaren sätts på OFF.**

• **Kontrollera, att högtrycksslangens förbindelse med apparaten och pistolen är korrekt ansluten.**

## SKÖTSEL OCH UNDERHÅLL

se fig. **D**

Maskinen behöver inte underhållas.

△ **XX VARNING!** Koppla från maskinen från elnätet innan något underhålls- eller rengöringsingrepp utförs.

△ **VARNING!** Spreja inte enheten med vatten och använd inte rengöringsmedel eller lösningsmedel. Maskinen kan vara skadad.

• Rengör utsidan av bilen med en torr trasa.

### > **LAGRING**

se fig. **D**

• Dra maskinen med hjälp av transporthandtaget.  
• Förvara aggregatet med alla tillbehör i frostsäkert utrymme, förvaras oåtkomligt för barn.

## ÅTGÄRDER VID FELFUNKTION

Maskinen fungerar inte

• Kontrollera nätspänningen.  
• Kontrollera om det finns skador på nätkabeln.

Maskinen trycksätts inte

• Avlufta maskinen: Låt pumpen gå utan högtrycksslangen tills inga bubblor finns i vattnetsomkommeruturhögtryckskopplingen. Sätt tillbaka högtrycksslangen.  
• Rengör filtret i vattenkopplingen.  
• Rengör filtret vid högtrycksrörets koppling (om något sådant rör finns).

• Kontrollera vattenmatningens mängd.  
• Kontrollera att pumpens alla matningsslangar är täta och att inga igensättningar förekommer.

Stora trycksvängningar

• Rengör högtrycksmunstycket. Ta bort smuts från munstyckets hål med hjälp av en nål och rengör munstycket framifrån med vatten.

Pumpen läcker

• Upp till 10 droppar i minuten är tillåtna. Vid större läckage ska du vända dig till en auktoriserad serviceverkstad.

Reservdelar

• För att garantera apparatens säkerhet, använd endast erkända reservdelar som levererats eller anvisats av tillverkaren.

## GARANTIVILLKOR

Alla våra maskiner har genomgått noggranna provkörningar och täcks av en garanti mot tillverkningsfel i enlighet med gällande bestämmelser. Garantin gäller från försäljningsdatum.

**Uteslutet från garantin är:** - rörliga delar, som är utsatta för slitage - pjäs av gummidetaljer, kolborstar, filter, tillbehör och extra tillbehör. - Tillfälliga skador och skador, som förorsakats av transporter, slarv eller felaktig behandling, fel och annan än avsedd användning och installation - Garantin omfattar inte eventuellt erforderlig rengöring av fungerande delar, filter och igensatta munstycken, blockerade maskiner på grund av kalkbildning. Maskinen är endast avsedd för en användning i hemmet och INTE YRKESMÄSSIGT: GARANTIN TÄCKER ENDAST EN PRIVAT ANVÄNDNING.

## UNDANSKAFFANDE

Lagen förbjuder innehavare av en elektrisk eller elektronisk apparat (i enlighet med EU-direktivet 2002/96/CE från den 27 januari 2003) att skrota denna produkt eller dess elektriska / elektroniska tillbehör som osorterat hushållsavfall och påbjuder istället skrotning vid avsedda insamlingsställen.

Det är möjligt att undanskaffa produkten direkt hos distributören vid inköp av en ny produkt, likvärdig den som skrotas.





ИНДЕКС	стр.
ОБЩИ УКАЗАНИЯ	76
СИМВОЛИ	77
БЕЗОПАСНОСТ	76
ОБСЛУЖВАНЕ	78
ГРИЖИ И ТЕХНИЧЕСКА ПОДДЪРЖКА	79
ПОВЕДЕНИЕ В СЛУЧАЙ НА ПОВРЕДА	79
УСЛОВИЯ НА ГАРАНЦИЯТА	79
ИЗХВЪРЛЯНЕ	79
ФИГУРИ	120-123

## ОБЩИ УКАЗАНИЯ

### > УПОТРЕБА ПО ПРЕДНАЗНАЧЕНИЕ

- Апаратът може да се използва за почистване на повърхности на открито всеки път, когато е необходима употребата на водна струя за отстраняване на замърсяване.
- С подходящи аксесоари по заявка могат да се извършват пеноструйно, пясъкоструйно почистване и почистване с въртяща се четка, която се свързва към ръкохватката.
- Характеристиките и лесната употреба правят апарата подходящ за НЕПРОФЕСИОНАЛНА УПОТРЕБА.

### > ТЕХНИЧЕСКИ ДАННИ

(виж етикетата **ТЕХНИЧЕСКИ ДАННИ**)

## СИМВОЛИ



**ВНИМАНИЕ! Обърнете внимание на безопасността.**



**ВАЖНО**



**ЗАКЛЮЧЕНА, ЗАТВОРЕН**



**ОТКЛЮЧЕНА, ОТВОРЕТЕ**



**АКО Е НАЛИЧЕН**



**Двойна изолация (ако има такава): е допълнителна защита на електрическата изолация.**

## БЕЗОПАСНОСТ

### > ПРЕДУПРЕЖДЕНИЯ

**⚠01 ВНИМАНИЕ!** Апаратът трябва да се използва само на открито.

**⚠02 ВНИМАНИЕ!** След приключване на работата винаги изключвайте водо- и електрозахранването.

**⚠03 ВНИМАНИЕ!** Не използвайте апарата, ако електрическият кабел или важни части от апарата са повредени, като например приборите за безопасност, маркуча за високо налягане, ръкохватката и др.

**⚠04 ВНИМАНИЕ!** Този апарат е предназначен за употреба с препарат, доставян или одобрен от производителя от типа неутрален почистващ препарат на базата на повърхностно активни, биологично разграждащи се анионни съставки. Употребата на други почистващи препарати или химически субстанции може да изложи на опасност сигурността на апарата.

**⚠05a ВНИМАНИЕ!** Не използвайте апарата в близост до хора, освен ако те не са със защитни облекла.

05b - по време на работа, хора или животни, трябва да бъде на разстояние от 5 метра.

05c - винаги работи с подходящо облекло за защита срещу възможно съживяване на материал отстранява чрез водна струя под високо налягане.

05d - не докосвайте уреда с мокри ръце и боси крака.

05e - носете подходящи предпазни очила и обувки с гумени подметки.

**⚠06 ВНИМАНИЕ!** Струята на крайника не трябва да бъде насочена към механически части с грес: в противен случай смазочният материал ще се отстрани и ще се разпръсне по земята. Автомобилните гуми и техните въздушни клапани трябва да се мият най-малко от 30 сантиметрово разстояние; в противен случай могат да бъдат увредени от струята под високо налягане. Един от първите признаци за това е побеляването на гумата. Увредените автомобилни гуми и въздушни клапани са опасни за живота.

**⚠07 ВНИМАНИЕ!** Струите под високо налягане могат да бъдат опасни, ако не са използвани правилно. Струите не трябва да се насочват към хора, животни или електроуреди, или към самия апарат.

**⚠08 ВНИМАНИЕ!** Маркучите, аксесоарите и връзките за високо налягане са важни за безопасността на апарата. Използвайте само гъвкави маркучи, аксесоари и връзки, одобрени от производителя (от изключителна

важност е да се запази целостта на тези компоненти, като се избягва неподходящата им употреба и се предпазват от пречупване, удари, абразия).

**▲09 ВНИМАНИЕ!** Апарати, които не са оборудвани с автоматична система за изключване, не трябва да се оставят включени с натисната ръкохватка повече от 2 минути. Рециркуляционната вода увеличава значително температурата си, нанасяйки сериозни повреди на помпата.

**▲10 ВНИМАНИЕ!** Апаратите, оборудвани с автоматична система за изключване, не трябва да се оставят в режим на изчакване повече от 5 минути.

**▲11 ВНИМАНИЕ!** Изключвайте напълно апарата (главен прекъсвач на положение (0)OFF - изключено) всеки път, когато го оставяте без наблюдение.

**▲12 ВНИМАНИЕ!** Всеки апарат се изпитва за неговите работни условия, поради което е възможно вътре да са останали капчици вода.

**▲13 ВНИМАНИЕ!** Внимавайте да не повредите електрическият кабел. Ако захранващият кабел е повреден, трябва да се замени от производителя, или от сервизно обслужване, или от квалифициран персонал за да се избегнат рискови ситуации

**▲13 b ВНИМАНИЕ!** Захранващият кабел не трябва да се използва за дърпане и повдигане уреда.

**▲14 ВНИМАНИЕ!** Апарат с течност под налягане. Дръжте здраво ръкохватката за предпазване от силата на противодействието на струята. Използвайте само дюзата за високо налягане, доставяна с апарата.

**▲16 ВНИМАНИЕ!** Изделието не трябва да се използва от деца или от лица с частични физически, възпризмателни или умствени недъзи, както и от лица без никакъв или с недостатъчен опит и познания, докато същите не получат необходимата практическа или теоретическа подготовка.

**▲17 ВНИМАНИЕ!** Продуктът не трябва да се използва от деца, дори те да се наблюдават от възрастни.

**▲18 ВНИМАНИЕ!** Преди да развиете докрай маркуча под високо налягане, никога не стартирайте работещия под високо налягане водоструен апарат.

**▲19 ВНИМАНИЕ!** При навиване и развиване на маркуча внимавайте да не преобърнете работещия под високо налягане водоструен апарат.

**▲20 ВНИМАНИЕ!** При навиване и развиване на маркуча изключете машината и освободете

налягането в самия маркуч (изпуснете го).

**▲21 ВНИМАНИЕ!** Риск от експлозия. Да не се пръска запалими течности.

**▲22 ВНИМАНИЕ!** За да се гарантира безопасността на машината, използвайте само оригинални резервни части от производителя или одобрени от производителя

**▲23 ВНИМАНИЕ!** Не насочвайте струята към вас или други хора, за да почистите дрехи или обувки.

**▲24 ВНИМАНИЕ!** Не позволявайте апаратът да се използва от деца или необучени хора.

**▲XZ ВНИМАНИЕ!** Преминалата през разделителя на системата вода се определя като негодна за пиене.

**▲XX ВНИМАНИЕ!** Изключете уреда от централното електрическо захранване преди да пристъпите към каквото и да било действие на почистване или ремонт.

**▲XY ВНИМАНИЕ!** Неподходящите удължители могат да бъдат много опасни.

**▲XJ ВНИМАНИЕ!** Ако се използва удължител, щепселът на апарата и контактът на удължителя трябва да бъдат защитени от проникване на вода

#### **Прибори за безопасност:**

**▲ВНИМАНИЕ!** Ръкохватката е оборудвана с предпазна блокировка. Важно е всеки път, когато се прекъсне работата с апарата, да се включи блокировката за безопасност за избягване на случайни включения.

- Прибори за безопасност: ръкохватка с блокировка за безопасност, апарат, оборудван със защита от ел. претоварване (Кл. I), помпа, оборудвана с байпас или прибор за изключване.

- Бутонът за безопасност на ръкохватката не служи за блокиране на спуська по време на работа, а за избягване на случайни включения.

**▲ВНИМАНИЕ!** Уредът е снабден с устройство за защита на двигателя: в случай на намеса на устройството изчакайте няколко минути или изключете и включете отново уреда към електрическата мрежа. Ако проблема се повтори или ако не може да се извърши повторно включване, занесете уреда в най-близкия сервизен център.

#### **> ПРЕДПОСТАВКИ ЗА УСТОЙЧИВОСТ**

**▲ВНИМАНИЕ!** Устойчивостта на уреда е гарантирана, ако той бъде оставен на равна повърхност.

## ОБСЛУЖВАНЕ

### > **ОБОРУДВАНЕ**

Вижте "Ръководство на инструкция специфичен" предоставена.

### > **ИНСТРУКЦИЯ ЗА МОНТАЖ**

Вижте "Ръководство на инструкция специфичен" предоставена.

### > **МОНТАЖ**

виждам Фиг. **A**

### > **ВКЛЮЧВАНЕ**

виждам Фиг. **B**

### > **НАКРАЙНИК ЗА ВИСОКО НАЛЯГАНЕ**

виждам Фиг. **H**

### > **ЗАСМУКВАНЕ НА ПРЕПАРАТА**

виждам Фиг. **E F G**

### > **СТРУЙНИК ЗА ВИСОКО НАЛЯГАНЕ**

виждам Фиг. **I**

### > **ЗАХРАНВАНЕ С ВОДА**

**Връзка с водозахранващия източник**



**ВНИМАНИЕ! (Символ): Планът не е подходящ за връзка с питейна вода.**

Водоструйната машина може да бъде свързана пряко с централната водоразпределителна мрежа единствено ако в захранващия водопровод е монтирано устройство против обратно възвращане, отговарящо на действащите нормативи.

Проверете дали тръбата е с диаметър, по-голям от 13 мм и дали е укрепена.

**ВНИМАНИЕ!** Преминалата през разделителя на системата вода се определя като негодна за пиене.

Използвайте само филтрирана или чиста вода. Кранът за подаване на вода трябва да е с двойно по-голям капацитет от максималната мощност на помпата.

- Минимална мощност: 15 л/мин.

- Максимална температура на подаваната вода: 40°C

- Максимално налягане на подаваната вода: 1 МПа

Разположете водоструйната машина колкото се може по-близо до централната водоснабдителна мрежа.

Неспазването на горепосочените условия води до тежки механически увреждания на помпата и до невалидност на гаранцията.

### Захранване от водопровод

- Свържете захранващата тръба (не е включена в доставката) с щуцера за вода на машината и с източника за захранване с вода.
- Отворете крана.

### Захранване с вода от отворен съд

- Отвийте щуцера за захранване с вода
- Прикрепете смукателната тръба с филтъра (не

е включен в доставката) към щуцера за вода на машината

- Потопете филтъра в съда
- Обезвъздушете машината преди употреба
  - Отвийте нагнетателната тръба от нагнетателния щуцер на машината
  - Включете машината и я оставете да работи докато в излизащата от нагнетателния щуцер вода липсват въздушни мехури.
  - Изключете машината и завийте нагнетателната тръба.

### > **ЕЛЕКТРОЗАХРАНВАНЕ**

- Свързването на апарата към ел. захранването трябва да съответства на норма IEC 60364-1.

Преди да свържете апарата, проверете дали данните от фабричната табелка съответстват на тези от електрическата мрежа и дали контактът е защитен от термомангнитен диференциален прекъсвач „ПРЕДПАЗИТЕЛ“ с чувствителност на включване по-ниска от 0,03 А - 30ms.

- В случай на несъответствие между щепсела на апарата и контакта обърнете се към квалифициран персонал, който да смени контакта с подходящ такъв.

- Не използвайте апарата в случай, че температурата на околната среда е по-ниска от 0°C, ако същият е оборудван с PVC кабел (H VV-F).

**ВНИМАНИЕ!** Неподходящите удължители могат да бъдат много опасни.

**ВНИМАНИЕ!** Ако се използва удължител, щепселът на апарата и контактът на удължителя трябва да бъдат защитени от проникване на вода, и кабелът трябва да има размери като указаните в таблицата по-долу.

	<16 A	<25 A
<20 m	ø 1,5 mm <sup>2</sup> 14 AWG	ø 2,5 mm <sup>2</sup> 12 AWG
20 m - 50 m	ø 2,5 mm <sup>2</sup> 12 AWG	ø 4,0 mm <sup>2</sup> 10 AWG

## A.S.S.

**AUTOMATIC STOP SYSTEM (ако има такъв)**

### > **АВТОМАТИЧНА СИСТЕМА ЗА ИЗКЛЮЧВАНЕ**

Водоструйният апарат е оборудван с автоматична система за изключване (Automatic Stop System), която изключва водоструйния апарат по време на фазата на изчакване. За включване на водоструйния апарат е необходимо прекъсвачът да се постави на позиция (I) "ON" (Включено) и да се натисне спусъкът на

ръкохватката; автоматичната система за изключване ще осигури включването на апарата и ще го изключи автоматично при освобождаване на спусъка. Ето защо се препоръчва да се включва защитата на спусъка на ръкохватката всеки път, когато се спира апарата, за да се бъдат избегнати случайни включения.

• **Автоматичните включения на апарата без натискане на спусъка на ръкохватката се отдават на явления като въздушни мехури във водата или друго, а не на дефект на изделието.**

• **Не оставяйте апарата без надзор в условия на изчакване повече от 5 минути. В противен случай за защита на апарата е необходимо да поставите прекъсвача на позиция (0) "OFF" – (Изключено).**

• **Проверете дали свързването на маркуча с апарата и доставената ръкохватка е извършено правилно, т.е. без теч на вода.**

### > ПРЕКЪСВАНЕ НА РАБОТА

виждам Фиг. **К**

## ГРИЖИ И ТЕХНИЧЕСКА ПОДДЪРЖКА

За машината не се изискват специални грижи.

**⚠ XX ВНИМАНИЕ!** Изключете уреда от централното електрическо захранване преди да пристъпите към каквото и да било действие на почистване или ремонт.

**⚠ ВНИМАНИЕ!** Не пръскайте уреда с вода и не използвайте почистващи препарати или разтворители. Устройството може да бъде повреден.

• Почистете външната част на апарата със суха кърпа.

### > СЪХРАНЕНИЕ НА УРЕДА

виждам Фиг. **D**

• Теглете уреда за транспортната дръжка.  
• Съхранявайте уреда в сухи помещения, Да се пази от деца.

## ПОВЕДЕНИЕ В СЛУЧАЙ НА ПОВРЕДА

### Машината не работи

• Проверете дали има напрежение.  
• Проверете за евентуални увреждания на захранващия кабел.

### Машината не създава налягане

• Обезвъздушете машината: пуснете в действие помпата без нагнетателната тръба и я оставете да работи докато в излизащата от тръбата вода липсват въздушни мехури. Отново свържете нагнетателната тръба.  
• Почистете филтъра за засмукване на вода  
• Проверете дебита на влизащата вода

• Проверете херметичността или наличието на евентуални запушвания във всички захранващи тръби на помпата.

### Силни колебания в налягането

• Почистете дюзата на нагнетателната помпа. С една игла отстранете замърсяванията от отвора на дюзата и изплатнете предната част с вода.

### Теч на помпата

• Допускат се до 10 капки в минута. При по-обилни течове, обърнете се към оторизиран технически сервиз.

### Резервни части

• Използвайте единствено оригинални резервни части.

## УСЛОВИЯ НА ГАРАНЦИЯТА

Всички наши машини се подлагат на строги експлоатационни изпитания и са гарантирани от заводски дефекти, съгласно действащата законна разпоредба. Гаранцията тече от датата на закупуване.

**Гаранцията не включва:** - Частите, подложени на нормално износване. - Тръба за високо налягане и допълнителни аксесоари. - Случайните повреди при транспортиране, от небрежност или неподходящо обслужване, от неправилна или грешна употреба и монтаж, несъответстващи на предупрежденията, дадени в настоящата инструкция. - Гаранцията не предвижда почистване на работните възли.

**ВАЖНО!** Неизправности като запушени дюзи, блокирани машини поради отлагане на варовик, увредени принадлежности (напр. прегънати маркучи) и/или машини без фабрични дефекти НЕ ПОДЛЕЖАТ НА ГАРАНЦИОННО ОБСЛУЖВАНЕ. Машината е предназначена за лична употреба, а НЕ ЗА ПРОФЕСИОНАЛНИ НУЖДИ: ГАРАНЦИЯТА НЕ ПОКРИВА РАЗЛИЧНО ПРИ ЛОЖЕНИЕ ОТ ТОВА ЗА ЛИЧНИ НУЖДИ.

## ИЗХВЪРЛЯНЕ



Като собственик на електрически или електронен уред, законът (в съответствие директива на ЕС UE 2002/96/CE от 17 януари 2003 относно отпадъци от електрическа и електронна апаратура и в съответствие с националното законодателство на Страните членки на ЕС, които прилагат гореспоменатата директива) Ви забранява да унищожавате този продукт или неговите електрически/електронни аксесоари като твърд градски домакински отпадъци и определя задължението да унищожават такива отпадъци в предназначените центри за събиране на отпадъци. Може да се унищожава директно продукта от дистрибутора чрез покупката на нов продукт, еднакъв като този за унищожаване.

KAZALO	str.
UVOD	80
SIMBOLI	80
SIGURNOSNA UPOZORENJA	80
UPORABA	81
SKRB I ODRŽAVANJE	83
RJEŠAVANJE PROBLEMA U RADU	83
UVJETI JAMSTVA	83
ZBRINJAVANJE	83
ILUSTRACIJE	120-123

## UVOD

### > PREDVIĐENA UPORABA

- Uređaj može biti korišten za pranje vanjskih površina svaki put kad je potrebna primjena vode pod tlakom radi uklanjanja nečistoća.
- Odogovarajućom dodatnom opremom može se nanositi pjena, vršiti pjeskarenje i pranje rotacijskom četkom koja se montira na ručku mlaznice.
- svojstva i jednostavnost uređaja čine ga prikladnim za profesionalnu i privatnu uporabu.

### > TEHNIČKI PODACI

(vidi pločicu sa tehničkim podacima)

## SIMBOLI



**POZOR! Obratiti POZORnost zbog sigurnosnih razloga.**



**ZNAČAJNO**



**ZAKLJUČANO**



**OTVORENO**



**Opcija : UKOLIKO POSTOJI** (vidi ambalažu)



**DVOSTRUKA IZOLACIJA** (ukoliko postoji): dodatna je zaštita električne izolacije.

## SIGURNOST

### > OPĆA UPOZORENJA

- ⚠️ **01 POZOR:** Uređaj se koristi samo na otvorenom.
- ⚠️ **02 POZOR:** Po završetku svakog rada uvijek isključiti dovod struje i vode.
- ⚠️ **03 POZOR:** Ne koristite uređaj ako su naponski kabel ili bitni dijelovi uređaja oštećeni, npr. zaštitni uređaj, cijev visokotlačne mlaznice itd.
- ⚠️ **04 POZOR:** Ovaj je uređaj osmišljen za uporabu sa deterdžentom koji isporučuje ili preporučuje proizvođač, vrsta neutralni šampon za pranje na bazi anionskih biorazgradivih tenzida. Primjena drugih deterdženata ili kemijskih tvari može ugroziti sigurnost uređaja.
- ⚠️ **05 a POZOR:** Ne koristite uređaj u blizini osoba, osim u slučaju da iste nose zaštitnu opremu.
- ⚠️ **05 b POZOR:** tijekom rada ne dozvolite nazočnost osoba ili životinja u krugu od 5 metara.
- ⚠️ **05 c POZOR:** uvijek radite u zaštitnoj odjeći kako bi se zaštitili od eventualnog iskanjanja materijala pod utjecajem visokotlačnog mlaza vode.
- ⚠️ **05 d POZOR:** ne dodirujte utikač za struju ili uređaj mokrim rukama i bosim nogama.
- ⚠️ **05 e POZOR:** nosite zaštitne naočale i obuću sa gumenim potplatom.
- ⚠️ **06 POZOR:** Mlaz vode ne smije biti usmjeren na mehaničke dijelove obložene mašću za podmazivanje: u protivnom će se mast otopiti i iscuriti u tlo. Pneumatici (gume) i zračni ventili na pneumaticima moraju se prati uz zadržavanje udaljenosti od najmanje 30 cm; u protivnom bi slučaju oni mogli biti oštećeni mlazom vode pod visokim tlakom. Prvi znak takvog oštećenja je izbjeljivanje pneumatika. Oštećeni pneumatici i zračni ventili na pneumaticima opasni su po život.
- ⚠️  **07 POZOR:** Visokotlačni mlaz može biti opasan ukoliko se neodgovarajuće koristi. Mlaz ne smije biti usmjeren prema osobama, životinjama, uključenim električnim uređajima ili samom uređaju.
- ⚠️ **08 POZOR:** visokotlačne spojnice značajni su za sigurnost uređaja. Koristiti jedino fleksibilne cijevi, dodatke i visokotlačne spojnice koje propisuje proizvođač (od osobitog je

značaja sačuvati integritet ovih komponenta izbjegavanjem neodgovarajuće uporabe i sprječavajući gnječenje, udarce, ogrebotine).

**△09 POZOR:** Uređaji koji nisu opremljeni sustavom A.S.S. – Automatic Stop System: ne smiju biti uključeni više od 2 minute sa otpuštenom mlaznicom. Reciklirana voda **ZNAČAJNO** povećava temperaturu i uzrokuje opasna oštećenja na pumpi.

**△ ASS** AUTOMATIC STOP SYSTEM **10 POZOR:** Uređaji opremljeni sustavom A.S.S. – Automatic Stop System: dobro je ne ostaviti ih u stand-by modu više od 5 minuta.

**△11 POZOR:** Potpuno isključiti uređaj (glavna sklopka na položaju (0)OFF) svaki put kad je bez nadzora.

**△12 POZOR:** Svaki stroj se kolaudira u svojim radnim uvjetima, stoga je uobičajeno da poneka kapljica ostane u unutrašnjosti stroja.

**△13 POZOR:** Voditi računa da se ne ošteti naponski kabel. Ukoliko je kabel za napajanje oštećen potrebno ga je zamijeniti kod proizvođača, u ovlaštenom servisu ili od strane stručnog osoblja s ciljem izbjegavanja opasnih situacija.

**△14 POZOR:** Uređaj sa tekućinom pod pritiskom. Čvrsto uhvatiti ručku mlaznice kako bi se spriječila sila reakcije. Koristiti samo visokotlačnu mlaznicu koja je u opremi uređaja.

**△16 POZOR:** Ovaj Uređaj nije namijenjen uporabi osoba sa smanjenim fizičkim, osjetilnim, mentalnim sposobnostima (uključujući djecu) ili osobama sa nedostatkom iskustva i znanja, osim ukoliko nisu dobili upute za uporabu ili su nadgledani od strane osobe odgovorne za njihovu sigurnost.

**△17 POZOR:** Djeca se moraju nadzirati kako bi se spriječila njihova igra sa uređajem.

**△18 POZOR:** Ne uključivati visokotlačni perač dok se ne izvuče visokotlačna cijev.

**△19 POZOR:** Uvući i izvući cijev skrbeći da se ne izazove rušenje visokotlačnog perača.

**△20 POZOR:** Kada se cijev izvlači ili uvlači, uređaj mora biti isključen i cijev bez pritiska (izvan rada).

**△21 POZOR:** Rizik od eksplozije. Ne štrcati zapaljive tekućine.

**△22 POZOR:** Kako bi se zajamčila sigurnost stroja koristiti samo originalne rezervne dijelove nabavljene kod proizvođača ili odobrene od strane proizvođača.

**△23 POZOR:** Ne usmjeravati mlaz prema sebi ili prema drugim osobama kako bi oprali odjeću

ili obuću.

**△24 POZOR:** Ne dozvolite da uređajem rukuju djeca ili neobučeno osoblje.

**△POZOR:** Voda koja je prošla kroz nepovratni sustav ventila nije pitka.

**△XX POZOR:** Isključiti uređaj iz strujne mreže, isključivanjem utikača iz strujne utičnice, prije obavljanja bilo kakvih radnji održavanja i čišćenja.

**△XY POZOR:** Neprikladni produžni kabeli mogu biti opasni.

**△XJ POZOR:** Ukoliko se koristi produžni kabel, utikač i utičnica moraju biti vodonepropusni

## > SIGURNOSNI UREĐAJI

**△POZOR:** Ručka mlaznice opremljena sigurnosnom sklopom. Svaki put kad se prekine uporaba uređaja **ZNAČAJNO** je uključiti sigurnosnu sklopku kako bi se spriječilo slučajno otvaranje.

- Sigurnosni uređaji: Ručka mlaznice opremljena sigurnosnom sklopom, uređaj opremljen prenaponskom zaštitom (CL.I.), pumpa opremljena obilaznim (by-pass) ventilom ili uređajem za isključivanje.

- Sigurnosna sklopka na ručki mlaznice ne služi blokiranju ručke tijekom rada nego sprječavanju slučajnog otvaranja.

**△POZOR:** Uređaj je opremljen sklopkom za zaštitu motora: u slučaju uključivanja sklopke pričekajte nekoliko minuta ili isključite i uključite uređaj u naponsku mrežu. U slučaju ponavljanja problema ili izostalog uključivanja odnesite uređaj u najbliži ovlašten servis.

## > STABILNOST

**△POZOR:** Stroj uvijek mora biti postavljen na vodoravnom postolju, na siguran i stabilan način.

## UPORABA

### > OPIS UREĐAJA

Vidi priloženi „priručnik posebnih uputa“.

### > MONTAŽA UREĐAJA

Vidi priloženi „priručnik posebnih uputa“.

### > INSTALACIJA

Vidi sliku **△**



**> POKRETANJE**Vidi sliku **B****> VISOKOTLAČNE MLAZNICE**Vidi sliku **H****> USISAVANJE DETERDŽENTA**Vidi redoslijed slika **E-F-G****> VISOKOTLAČNA CIJEV**Vidi sliku **I****> NAPAJANJE VODOM**

Povezivanje vode



**POZOR (simbol):** Uređaj nije prilagođen za povezivanje na vodovodnu mrežu pitke vode.

Visokotlačni perlač može biti povezan izravno na vodovodnu mrežu PITKE vode jedino ukoliko je u cijevima za napajanje ugrađen nepovratni ventil sa izlivanjem sukladno važećem zakonodavstvu.

Provjeriti da je cijev najmanje  $\varnothing$  13mm – 1/2 inča i da je ojačana.

**⚠️ POZOR:** Voda koja je prošla kroz sustav nepovratnih ventila smatra se da nije pitka.

**🔧 ZNAČAJNO:** Usisavati jedino filtriranu ili čistu vodu. Slavina za ulaz vode mora jamčiti ispuštanje jednako dvostrukoj najvećoj nosivosti pumpe.

- Najmanja nosivost: 15 ml/min.
- Najveća temperatura ulazne vode: 40°C
- Najveći pritisak ulazne vode: 1 Mpa

Smjestiti visokotlačni perlač što je moguće bliže mreži napajanja vodom.

Ne poštivanje gore navedenih uvjeta uzrokuje ozbiljna mehanička oštećenja na pumpi kao i otkaz jamstva.

**Napajanje iz vodovodne mreže**

- Spojiti fleksibilnu cijev za napajanje (nije uključeno u isporuku) na spojku za vodu na uređaju i na napajanje vodom
- Otvoriti slavinu.

**Napajanje vodom iz otvorenog spremnika**

- Odvrnuti spojku za napajanje vodom
- Zavrnuti usisnu cijev sa filtrom (nije uključeno u isporuku) na spojku za vodu na uređaju
- Uroniti filter u spremnik
- Odzračiti uređaj prije uporabe
- Odvrnuti fleksibilnu visokotlačnu cijev sa visokotlačne spojke na uređaju.
- Uključiti uređaj i pustiti ga da radi sve dok voda koja izlazi iz visokotlačne spojke ne bude bez mjehurića.
- Isključiti uređaj i zavrnuti visokotlačnu fleksibilnu cijev.

**> NAPAJANJE ELEKTRIČNOM ENERGIJOM**

- Spajanje na napon uređaja mora biti sukladan sa normom IEC 60364-1.

**🔧 ZNAČAJNO :** Prije povezivanja uređaja provjeriti da podaci na pločici odgovaraju onima iz naponske mreže i da je utičnica zaštićena diferencijalnim magnetotermičkim prekidačem „SALVAVITA“ sa osjetljivošću rada nižom od 0,03 A – 30 ms.

- U slučajevima nekompatibilnosti utičnice i utikača uređaja, pozovite stručno osoblje da zamijeni utičnicu drugom odgovarajuće vrste.
- Ne koristiti uređaj u slučaju temperature okoliša niže od 0°C, ukoliko je isti opremljen PVC kablom (HVV-F).

**⚠️ XY POZOR:** Neodgovarajući produžni kablovi opasni su.

**⚠️ XY POZOR:** Ukoliko se koristi produžni kabel utikač i utičnica moraju biti vodootporni i kabel mora biti dimenzija koje su navedene u nižoj tablici.

	<16 A	<25 A
<20 m	$\varnothing$ 1,5 mm <sup>2</sup> 14 AWG	$\varnothing$ 2,5 mm <sup>2</sup> 12 AWG
20 m - 50 m	$\varnothing$ 2,5 mm <sup>2</sup> 12 AWG	$\varnothing$ 4,0 mm <sup>2</sup> 10 AWG

**A.S.S.** AUTOMATIC STOP SYSTEM

(ukoliko postoji)

**🔧 ZNAČAJNO:** (Automatic Stop System) koji isključuje visokotlačni perlač tijekom by-pass faze. Za pokretanje visokotlačnog perlača stoga je neophodno postaviti prekidač na (I) ON, potom pritisnuti prekidač na dršci mlaznica, sustav A.S.S. uključit će uređaj isključujući ga automatski svaki put kad se otpusti prekidač. Savjetuje se stoga da



se prekidač na ručki stavi u položaj sigurnosti svaki put se kad se zaustavi stroj kako bi se izbjeglo slučajno uključivanje.

- Spontana uključivanja stroja bez doticanja ručke mlaznica mogu se pripisati mjehurićima zraka u vodi i drugome ali ne grešci na uređaju.
- Ne ostavljajte uređaj u stand-by položaju dulje od 5 minuta bez nadzora. U protivnom je, za zaštitu stroja, potrebno vratiti prekidač u položaj (0) OFF.
- Provjeriti da je spoj visokotlačne cijevi sa uređajem i ručkom mlaznica ispravan, znači bez curenja vode.

### > ZAVRŠETAK RADA

Vidi sliku 

## SKRB I ODRŽAVANJE

Vidi sliku 

Uređaj ne zahtijeva održavanje.

**△XX POZOR:** Isključiti uređaj iz naponske mreže, isključivanjem utikača iz strujne utičnice, prije obavljanja bilo kakvih radnji održavanja i čišćenja.

**△POZOR:** Ne prskati uređaj vodom i ne koristiti agresivne deterdžente ili otapala. Uređaj bi se mogao oštetiti.

- Vanjski dio stroja čistiti suhom krpom.

### > SKLADIŠTENJE

Vidi sliku 

- Premještati uređaj samo držeći prijenosnu ručku
- Čuvati uređaj i dijelove na sigurnom i suhom mjestu, izvan doseg djece.

## RJEŠAVANJE PROBLEMA U RADU

Uređaj ne radi

- Provjerite napon mreže.
- Provjeriti ima li eventualnih oštećenja na naponskom kablju.

Uređaj nema pritisak

- Odzračiti uređaj: pokrenuti pumpu bez visokotlačne cijevi sve dok voda koja izlazi iz visokotlačnog izlaza ne bude bez mjehurića. Po-

no spojiti visokotlačnu cijev.

- Očistiti filtar na priključku za vodu.
- Očistiti filtar na priključku za visokotlačnu cijev (ukoliko postoji).
- Provjeriti količinu vode za napajanje.
- Provjeriti cjelovitost i eventualna začepljenja na svim cijevima za napajanje pumpe.

Velike oscilacije pritiska

- Očistite visokotlačne mlaznice. Iglom odstranite nečistoću sa rupice mlaznice i operite s donje strane vodom.

Pumpa pušta vodu

- Dozvoljeno je do 10 kapljica u minuti. U slučaju većeg gubitka obratite se ovlaštenom servisu.

Rezervni dijelovi

- Koristiti isključivo originalne rezervne dijelove ili rezervne dijelove koje je odobrio proizvođač.

## UVJETI JAMSTVA

Na svim našim uređajima izvršena je stroga kolaudacija i pokriveni su jamstvom za tvorničke greške sukladno važećem zakonodavstvu u raznim Zemljama. Jamstvo započinje na dan kupovine.

Jamstvo ne obuhvaća: dijelove podložne uobičajenom habanju, dijelove od gume, četkice od ugljena, filtre, dodatke i dodatnu opremu; slučajna oštećenja u prijevozu, zbog nebrige ili neodgovarajuće uporabe, zbog pogrešne ili nepravilne uporabe i instalacije.

Jamstvo ne podrazumijeva čišćenje radnih dijelova, naslaga, filtara i mlaznica općenito.

Stroj je isključivo namijenjen za privatnu, a ne PROFESIONALNU UPORABU:

Jamstvo ne pokriva drugačiju uporabu od privatne.

## ZBRINJAVANJE



Kao vlasniku električnog ili elektronskog uređaja, zakon vam (sukladno direktivi EU  2002/96/CE od 27. siječnja 2003.) zabranjuje zbrinjavanje ovog proizvoda ili njegovih električnih/elektroničkih dijelova kao kućanskog otpada i nalaže njegovo zbrinjavanje u odgovarajućim reciklažnim centrima.

Moguće je zbrinuti proizvod i kod prodavača ukoliko se kupuje novi proizvod iste vrste kao proizvod koji je potrebno zbrinuti.

INDEX	pag.
INDICAȚII GENERALE	84
SIMBOLURI	84
NORME DE SIGURANTA	84
UTILIZAREA	85
ÎNGRIJIREA ȘI ÎNTREȚINEREA	87
REMEDII ÎN CAZUL FUNCȚIONĂRII GREȘITE	87
CONDIȚII DE GARANȚIE	87
ELIMINARE	87
ILUSTRĂȚII, IMAGINI	120-123

## INDICAȚII GENERALE

### > DOMENIUL DE UTILIZARE

- Aparatul poate fi folosit pentru spălarea suprafețelor din mediul extern, ori de câte ori este necesară folosirea apei sub presiune pentru eliminarea murdăriei.
- Cu accesoriile corespunzătoare opționale se pot efectua spălări cu spumă de detergent, sablări și spălări cu peria rotativă care se aplică la pistol.
- Prestațiile și simplitatea în folosire a aparatului sunt adecvate unei utilizări NEPROFESIONALE.

### > DATE TEHNICE

(a se vedea datele tehnice etichetă)

## SIMBOLURI



**ATENȚIE!** Fiți atenți din motive de siguranță



**IMPORTANT**



**BLOCAT, închis**



**DEBLOCAT, deschis**



**DACA PREZENT**



**IZOLATIA DUBLA** (daca prezenta): este o protecție suplimentară a izolației electrice.

## NORME DE SIGURANTA

### > AVERTISMENTE GENERALE

**⚠️01 ATENȚIE:** Aparat ce trebuie utilizat doar afară.

**⚠️02 ATENȚIE:** La terminarea oricărui tip de prestație, întrerupeți întotdeauna legătura electrică și hidraulică.

**⚠️03 ATENȚIE:** Nu folosiți aparatul dacă cablul electric sau părțile importante ale aparatului sunt avariate, cum ar fi de exemplu dispozitivele de siguranță, furtunul de înaltă presiune al pistolului, etc.

**⚠️04 ATENȚIE:** Acest aparat a fost proiectat pentru a fi utilizat cu detergent furnizat sau prescris de constructor, de tipul detergentului neutru pe bază de tensioactivi biodegradabili anionici. Folosirea unor alți detergenți sau substanțe chimice poate compromite securitatea aparatului.

**⚠️ATENȚIE:** 05a - Nu folosiți aparatul în apropierea persoanelor, cu excepția cazului în care acestea îmbracă haine de protecție.

**05b** - la locul de muncă nu admiteți prezența oamenilor sau a animalelor pe o rază de 5 metri.

**05c** - operați mereu dotați de îmbrăcămintea adecvată pentru a putea fi protejați în cazul unui eventual rebound de material îndepărtat de jetul de apă de înaltă presiune.

**05d** - nu atingeți ștecherul și aparatul cu mâinile ude sau desculți.

**05e** - eventual, purtați ochelari de protecție și încălțăminte cu tălpi din cauciuc.

**⚠️06 ATENȚIE:** Jetul duzei nu trebuie să fie îndreptat spre componente mecanice care conțin unsoare lubrifiantă: în caz contrar, unsoarea va fi dizolvată și împrăștiată pe teren. Pneurile și supapele de aer ale pneurilor trebuie să fie spălate păstrând o distanță minimă de 30 cm; în caz contrar, acestea ar putea fi deteriorate de jetul de apă la înaltă presiune. Primul semn al acestei deteriorări este reprezentat de decolorarea pneului. Pneurile și supapele de aer ale pneurilor deteriorate pun viața în pericol.

**⚠️07 ATENȚIE:** Jeturile de înaltă presiune pot fi periculoase dacă nu sunt folosite în mod corespunzător. Jeturile nu trebuie să fie îndreptate către persoane, animale sau către aparaturi electrice sau către aparatul însuși.

**⚠️08 ATENȚIE:** Tuburile flexibile, accesoriile și racordările pentru presiune ridicată sunt importante pentru siguranța aparatului. Utilizați numai tuburi flexibile, accesorii și racordări prescrise de

constructor (este foarte important să se protejeze integritatea acestor componente evitând folosirea lor necorespunzătoare și fiind atenți a nu le îndoi, lovi sau zgâria).

**▲ 09 ATENȚIE:** Aparate nedotate cu A.S.S. – Automatic Stop System: nu trebuie să rămână în funcțiune pentru mai mult de 2 minute cu pistolul acționat. Temperatura apei reciclate crește foarte mult provocând daune grave pompei.

**▲ 10 **A.S.S.** AUTOMATIC STOP SYSTEM ATENȚIE:** Aparate dotate cu A.S.S. – Automatic Stop System: se recomandă a nu le lăsa în stand-by pentru mai mult de 5 minute.

**▲ 11 ATENȚIE:** Stingeți complet aparatul (întrerupătorul general în poziția (0)OFF) de fiecare dată când se lasă nesupravegheat.

**▲ 12 ATENȚIE:** Fiecare mașină este omologată de producător în condițiile sale de folosire, de aceea este normal să se găsească picături de apă în interiorul său.

**▲ 13 ATENȚIE:** Fiți atenți a nu deteriora cablul electric. Dacă cablul de alimentare a fost avariata, acesta va trebui să fie înlocuit de către fabricant, de către serviciul de asistență tehnică, sau de către personal calificat pentru a evita eventualele pericole

**▲ 13b ATENȚIE:** Cablul de alimentare electrică nu trebuie utilizat pentru a trăgea sau a ridica aparatul.

**▲ 14 ATENȚIE:** Mașină cu fluid sub presiune. Strângeți bine pistolul în mână pentru a preveni forța de reacție. Utilizați numai duza de înaltă presiune din dotarea mașinii.

**▲ 16 ATENȚIE:** Produsul nu trebuie folosit de copii sau persoane cu capacități fizice, senzoriale sau mentale reduse sau fără experiențe și cunoștințe adecvate, până când nu au fost instruite în mod corespunzător.

**▲ 17 ATENȚIE:** Copiii, chiar dacă sunt controlați, nu trebuie să se joace cu produsul.

**▲ 18 ATENȚIE:** Nu puneți în funcțiune compresorul cu jet de apă înainte de a fi desfășurat tubul de înaltă presiune.

**▲ 19 ATENȚIE:** Înfășurați și desfășurați tubul având grijă să nu cauzați răsturnarea compresorului cu jet.

**▲ 20 ATENȚIE:** Atunci când se înfășoară sau desfășoară tubul, mașina trebuie să fie stinsă, iar tubul descărcat de presiune (scoasă din funcțiune).

**▲ 21 ATENȚIE:** Risc de explozie. Nu pulverizați lichide inflamabile

**▲ 22 ATENȚIE:** Pentru a asigura siguranța mașinii, utilizați numai piese de schimb originale de la producător sau aprobate de către acesta.

**▲ 23 ATENȚIE:** Nu dirijați jetul de apă către voi înșiși sau către alte persoane pentru a curăța haine sau încălțăminte.

**▲ 24 ATENȚIE:** Nu permiteți ca aparatul să fie folosit de copii sau de un personal neinstruit.

**▲ XZ ATENȚIE:** Apa care a trecut prin dispozitivul de reflux nu este potabilă.

**▲ XX ATENȚIE:** Deconectați aparatul de la rețeaua electrică înainte de a efectua orice intervenție de întreținere și curățare.

**▲ XY ATENȚIE:** Prolungitoarele necorespunzătoare pot fi periculoase.

**▲ XJ ATENȚIE:** Dacă este utilizat un prelungitor, ștecherul aparatului și priza prelungitorului trebuie să fie impermeabile la apă,

Dispozitive de siguranță:

**▲ ATENȚIE:** Pistolul este dotat cu un opritor de siguranță. De fiecare dată când se întrerupe folosirea mașinii este important să se acționeze opritorul de siguranță pentru a evita pornirile accidentale.

- Dispozitive de siguranță: pistol dotat cu opritor de siguranță, mașină dotată cu protecție contra suprasarcinilor electrice (CL. I), pompă dotată cu supapă de by pass sau dispozitiv de oprire.

- Butonul de siguranță al pistolului nu servește la blocarea levierului în timpul funcționării, ci pentru a se evita acționarea sa accidentală.

**▲ ATENȚIE:** Aparatul este dotat cu un dispozitiv de protecție a motorului: dacă se activează, vă rugăm să așteptați câteva minute sau să scoateți aparatul din priză. Dacă problema persistă sau aparatul nu se mai aprinde, apăsați la cel mai apropiat centru de asistență tehnică.

## > **CONDIȚIILE PENTRU SIGURANȚA STABILITĂȚII**

**▲ ATENȚIE:** Aparatul se află în poziție stabilă, când este amplasată pe o suprafață plană..

## UTILIZAREA

### > **DOTARE STANDARD**

a se vedea "Manual de instrucțiuni specifice" furnizate.

### > **INSTRUCȚIUNI DE MONTARE**

a se vedea "Manual de instrucțiuni specifice" furnizate.

### > **INSTALARE**

vedea fig. **A**

### > **PORNIRE**

vedea fig. **B**

### > **LANCE DE ÎNALTĂ PRESIUNE**

vedea fig. **I**

### > **ASPIRAREA DETERGENTULUI**

vedea fig. **E-F-G**

### > **TUB CU ÎNALTĂ PRESIUNE**

vedea fig. **I**

### > **ALIMENTAREA HIDRICĂ**

#### **Conectarea hidrică**



#### **ATENȚIE: Aparatul nu este adecvat racordării la apa potabilă.**

Aparatul de curățare cu jet de apă poate fi conectat direct la rețeaua publică de distribuție a apei numai dacă în conducta de alimentare este instalat un dispozitiv anti-reflux cu golire conform legislației în vigoare. Asigurați-vă că țeava are cel puțin Ø 13mm și că este ranforsată.

**ΔATENȚIE:** Apa care a trecut prin dispozitivul de reflux nu este potabila.

 Aspirați numai apă filtrată sau curată. Robinetul de prelevare a apei trebuie să garanteze o distribuție echivalentă cu dublul debitului maxim al pompei.

- Debit minim: 15 l/ min.
- Temperatura maximă a apei în intrare: 40°C
- Presiunea maximă a apei în intrare: 1Mpa

Amplasați aparatul de curățare cu jet de apă cât mai aproape posibil de rețeaua hidrică de aprovizionare.

Nerespectarea condițiilor de mai sus provoacă daune mecanice grave pompei, precum și scoaterea din garanție.

#### Alimentare de la conducta apei

- Conectați o țeavă flexibilă de alimentare (neinclusă în furnitură) la racordul pentru apă al aparatului și la alimentarea apei.
- Deschideți robinetul.

#### Alimentare cu apă dintr-un rezervor deschis

- Deșurubați racordul de alimentare cu apă.
- Înșurubați țeava de aspirare cu filtru (neinclusă în furnitură) pe racordul de apă al aparatului.
- Introduceți filtrul în rezervor.
- Scoateți aerul din aparat înainte de folosire.
  - Deșurubați țeava flexibilă la înaltă presiune din racordul de înaltă presiune al aparatului.
  - Porniți aparatul și puneți-l în funcțiune până când apa iese fără bule din racordul de înaltă presiune.

- Stingeți aparatul și reînșurubați țeava flexibilă de înaltă presiune.

### > **ALIMENTAREA ELECTRICĂ**

- Conexarea electrică a aparatului trebuie să fie conformă cu norma IEC 60364-1.

 Înainte de a conecta aparatul, verificați dacă datele de pe plăcuța cu caracteristici sunt corespunzătoare cu cele ale rețelei electrice și dacă priza este protejată cu un întrerupător magnetotermic diferențial "SALVAVIATĂ" cu o sensibilitate de intervenție mai mică de 0,03 A - 30 ms.

- În cazuri de incompatibilitate între priză și ștecherul aparatului, puneți să fie înlocuită priza cu alta de tipul corespunzător, de către un personal calificat din punct de vedere profesional.

- Nu utilizați aparatul în cazul în care temperatura mediului ambiant este sub 0°C, dacă acesta este echipat cu un cablu din PVC (H VV-F).

**ΔXY ATENȚIE:** Prelungitoarele necorespunzătoare pot fi periculoase.

**ΔXJ ATENȚIE:** Dacă este utilizat un prelungitor, ștecherul aparatului și priza prelungitorului trebuie să fie impermeabile la apă, iar cablul trebuie să aibe dimensiunile indicate în tabelul de mai jos.

	<16 A	<25 A
<20 m	ø 1,5 mm <sup>2</sup> 14 AWG	ø 2,5 mm <sup>2</sup> 12 AWG
20 m - 50 m	ø 2,5 mm <sup>2</sup> 12 AWG	ø 4,0 mm <sup>2</sup> 10 AWG

## **A.S.S.**

**AUTOMATIC STOP SYSTEM (dacă este prezentă)**

 Această mașină de spălat cu jet de apă este echipată cu A.S.S. (Automatic Stop System), care prevede stingerea acesteia în timpul fazei de by-pass. Pentru a porni mașina este necesar ca întrerupătorul să fie poziționat pe (I) "ON", iar apoi să se apese levierul pistolului; A.S.S. va porni aparatul stingându-l din nou atunci când levierul este eliberat. Se recomandă, așadar, să se introducă siguranța aflată pe levierul pistolului de fiecare dată când mașina se oprește, pentru a se evita aprinderile accidentale.

• **Pornirile automate ale mașinii fără acționarea asupra pistolului se datorează unor fenomene cum ar fi bulele de aer în apă sau altele și nu a unei defecțiuni a produsului.**

• **Nu lăsați mașina în stand by fără supraveghere**

pentru mai mult de 5 minute. În caz contrar este necesar, pentru protejarea mașinii, să se readucă întrerupătorul în poziția (0) "OFF".

• Verificați dacă racordarea furtunului de înaltă presiune cu mașina și cu pistolul din dotare este corect executată, adică fără pierderi de apă.

#### > ÎNCHEIEREA UTILIZĂRII

a se vedea fig. **C**

## ÎNGRIJIREA ȘI ÎNTREȚINEREA

a se vedea fig. **D**

Aparatul nu are nevoie de întreținere.

**ΔXX** Deconectați aparatul de la rețeaua electrică înainte de a efectua orice intervenție de întreținere și curățare.

**ΔATENȚIE:** Nu dirijați jetul de apă de sus aparatul, nu folosiți solvenți și detergenți agresivi. Pentru a evita deteriorarea.

• Curatați partea exterioară a aparatului cu o carpa uscată..

#### > DEPOZITAREA

a se vedea fig. **D**

• Mutati aparatul folosindu-va numai de manerul de transport care este pe motor.

• Pastrati aparatul si accesoriile intr-un loc uscat si sigur, la neindemana copiilor., Lăsa la îndemâna copiilor.

## REMEDII ÎN CAZUL FUNCȚIONĂRII GREȘITE

Aparatul nu funcționează

- Controlați tensiunea rețelei.
- Identificați eventualele daune ale cablului de alimentare.

Aparatul nu intră sub presiune

- Scoateți aerul din aparat: puneți în funcțiune pompa fără țeava la înaltă presiune, până când apa iese fără bule de la ieșirea de înaltă presiune. Atașați din nou țeava de înaltă presiune.
- Curățați filtrul din racordul apei.
- Curățați filtrul din racordul tubului de înaltă presiune (dacă a fost montat)
- Controlați cantitatea de alimentare cu apă.
- Verificați etanșarea sau eventualele înfundări în toate țevile de alimentare ale pompei.

Oscilații puternice ale presiunii

- Curățați duza de înaltă presiune. Cu un ac, scoateți murdăria din orificiul duzei și spălați-o dinspre

partea anterioară cu apă.

Pompa are scurgeri

- Sunt admise până la 10 picături pe minut. În cazul scurgerilor mai mari, adresați-vă serviciului de asistență autorizat.

Piese de schimb

- Folosiți numai piese de schimb originale sau piese de schimb aprobate de către fabricant

## CONDIȚII DE GARANȚIE

Toate aparatele noastre au fost supuse unor testări atente și sunt acoperite de garanție pentru defectele de fabricație conform legislației în vigoare. Garanția începe de la data cumpărării. În cazul reparării mașinii cu jet de apă sub presiune sau a accesoriilor în timpul perioadei de garanție, este necesar să se anexeze o copie a bonului fiscal.

**Sunt excluse din garanție:** - Părțile care sunt supuse unei normale uzuri. - Țeava de înaltă presiune și accesorii opționale. - Daunele accidentale, ca urmare a transportului, a neglijenței sau unui tratament necorespunzător, a folosirii și instalării incorecte, neconforme cu avertismentele arătate în caietul de instrucțiuni. - Garanția nu prevede eventuala curățare a componentelor interne.

**IMPORTANT** Defecțiuni precum duze înfundate, utilaje blocate din cauza reziduurilor de calcar, accesorii deteriorate (ex. tub îndoit) și/sau utilaje care nu prezintă defecte NU SUNT ACOPERITE DE GARANȚIE.

Utilajul este destinat exclusiv folosirii de tip hobby și NEPROFESIONALE: GARANȚIA NU ACOPERĂ FOLOSIREA DIFERITĂ DE CEA PARTICULARĂ.

## ELIMINARE



În calitate de proprietar al unui aparat electric sau electronic, legea (conform Directivei UE 2002/96/CE din 27 ianuarie 2003 cu privire la deșeurile rezultate din debarasarea de aparatură electronică și electrică) vă interzice să vă debarasați de acest produs aruncându-l laolaltă cu celelalte deșeuri menajere și vă obligă să-l duceți la centrele specializate de colectare. Vă mai puteți debarasa de acest produs ducându-l la reprezentanța firmei noastre și cumpărând alt produs, echivalent cu cel vechi. Dacă abandonați produsul în mediul înconjurător, periclițați atât mediul înconjurător cât și sănătatea persoanelor.

Simbolul din desen reprezintă coșul de gunoi pentru deșeuri menajere. Este interzisă aruncarea produsului în aceste recipiente.

İÇİNDEKİLER	sf.
GENEL BİLGİLER	88
SEMBOLLER	88
GÜVENLİK UYARILARI	88
KULLANIMI	89
ÖZEN GÖSTERİLMESİ VE BAKIM	91
KÖTÜ İŞLEME HALİNDE ÇÖZÜMLER	91
CONDİTİİ DE GARANTİE	91
ELİMİNARE	91
GÖRMEK ŞEKİLLER	120-123

## GENEL BİLGİLER

### > DOĞRU BİR ŞEKİLDE KULLANMAK

- Kirliliği gidermek için basınçlı su kullanımı her gerektiğinde aparat, dış mekânlardaki yüzeylerin yıkanması için kullanılabilir.
- Uygun opsiyonel aksesuarlar kullanılarak deterjan ve köpük ile temizleme, kum ile abrasif temizleme işleri ve tabancaya uygulanacak döner fırça ile yıkamalar gerçekleştirilebilir.
- Aparatın verimi ve kullanım kolaylığı, PROFESYONEL OLMAYAN bir kullanıma uygundur.

### > TEKNİK BİLGİLER

(etiket görmek " Teknik Bilgiler")

## SEMBOLLER



**DİKKAT!** Güvenlik nedenlerinden dolayı dikkat edin.



**ÖNEMLİ**



**KİLİTLİ**



**AÇIK**



**Optional MEVCUT İSE (varsa) : opsiyonel**



**ÇİFT (VARSA) YALITILMIŞ:** Tamamlayıcı yalıtım Uygulamalı temel yalıtımı elektrik çarpması Karşı Korumak için

## GÜVENLİK UYARILARI

### > GENEL UYARILAR

**Δ01 DİKKAT:** Aparat sadece dışarıda kullanılmalıdır.

**Δ02 DİKKAT:** Her çalışma sonunda daima elektrik ve su bağlantısını kesin.

**Δ03 DİKKAT:** Elektrik kablosu veya örneğin güvenlik düzenleri, yüksek basınçlı boru, tabanca, vb. gibi aparatın önemli parçaları hasar görmüş ise, aparatı kullanmayın.

**Δ04 DİKKAT:** Bu aparat, üretici tarafından tedarik edilmiş veya öngörülmüş, anyonik biyolojik ayrıştırılabilir tensio aktif bazlı nötr deterjan ile kullanılmak için tasarlanmıştır. Diğer deterjanların veya kimyasal maddelerin kullanımı, aparatın güvenliğini riske atabilir.

### Δ DİKKAT:

**05a-** Aparatı, kişilerin koruyucu giysiler giymiş olmaları dışında, kişilerin yakınında kullanmayın.

**05b-** Makinanın çalışması sırasında 5m civarına insanların ve hayvanların gelmesine izin vermeyiniz.

**05c-** Parçaların sıçraması durumunda kendinizi korumak üzere her zaman uygun koruyucu kıyafetler giyiniz.

**05d-** Islak elle ya da çıplak ayakla cihazı ve elektrik fişine dokunmayınız.

**05e-** Güvenlik gözlüğü ve kaymaz ayakkabı giyiniz.

**Δ06 DİKKAT:** Lansin jeti, yağlayıcı gres içeren mekanik kısımlara doğru yönlendirilmemelidir: aksi takdirde gres çözülüp yere akacaktır. Lastikler ve lastiklerin hava supapları, arada minimum 30 cm bir mesafe bırakarak yıkanmalıdır; aksi takdirde bunlar yüksek basınçlı su jetinden hasar görebilirler. Söz konusu hasarın ilk belirtisi lastiğin renginin ağarmasıdır. Hasar görmüş lastikler ve lastiklerin hava supapları hayati tehlike yaratırlar.

**Δ07 DİKKAT:** Yüksek basınçlı jetler, uygunsuz kullanıldıklarında tehlikeli olabilirler. Jetler kişilere, hayvanlara, elektrikli cihazlara veya aparatın kendisine doğru yöneltilmemelidir.

**Δ08 DİKKAT:** Esnek borular, aksesuarlar ve yüksek basınç rakorları, aparatın güvenliği açısından önem taşırlar. Sadece üretici tarafından öngörülmüş esnek borular, aksesuarlar ve rakorlar kullanın (bu bileşiklerin uygunsuz kullanımından kaçınarak ve bunların kıvrılmalarını, darbe almalarını, sürtünerek aşınmalarını engelleyerek, bunların sağlamlığını korumak çok önemlidir).

**Δ09 DİKKAT:** A.S.S. – Automatic Stop System

(Otomatik Stop Sistemi) – ile donatılmamış aparatlar: tabanca işletilmiş olarak 2 dakikadan fazla harekette kalmamalıdır. Basınçlandırma devrinden geçirilmiş suyun sıcaklığı, pompaya ciddi hasarlar vererek bariz derecede artar.

**▲10 A.S.S. AUTOMATIC STOP SYSTEM DİKKAT:** A.S.S – Automatic Stop System (Otomatik Stop Sistemi) – ile donatılmış aparatlar: 5 dakikadan fazla stand-by konumunda bırakılmamalıdır.

**▲11 DİKKAT:** Aparatı denetimsiz bıraktığınız her defa aparatı tamamen kapatın (genel şalter (0) OFF pozisyonunda).

**▲12 DİKKAT:** Her makine, kendi kullanım şartları dahilinde denenir; bu nedenle bunun içinde birkaç damla su kalmış olması normaldir.

**▲13 DİKKAT:** Elektrik kablosuna hasar vermeye dikkat edin. Eğer elektrik besleme kablosu hasarlıysa tehlikeyi önlemek amacıyla üretici tarafından ya da teknik servis tarafından ya da kalifiye personel tarafından değiştirilmelidir.

**▲13b DİKKAT:** Makineyi kaldırmak için ya da başka sebeple asla elektrik kablosunu çekmeyin.

**▲14 DİKKAT:** Basınçlandırılmış akışkanlı makine. Reaksiyon gücünü önlemek için tabancayı sıkıca kavrayın. Sadece makine beraberinde tedarik edilmiş yüksek basınçlı nozülü kullanın.

**▲16 DİKKAT:** Aparat, çocuklar veya fiziksel, duyuşsal veya zihinsel kapasiteleri yetersiz veya uygun şekilde eğitilip bilgilendirilene kadar gerekli deneyim ve bilgisi olmayan kişiler tarafından kullanılmamalıdır.

**▲17 DİKKAT:** Çocuklar kontrol altında tutulsalar dahi, aparat ile oynamamalıdır.

**▲18 DİKKAT:** Yüksek basınçlı hortumu salmadan önce hidro temizleyiciyi işletmeye almayın.

**▲19 DİKKAT:** Hortumu, hidro temizleyicinin ters dönmemesine dikkat ederek sarın ve salın.

**▲20 DİKKAT:** Hortum salındığında veya sarıldığında makine sönmük ve hortum basıncsız olmalıdır (hizmet dışı).

**▲21 DİKKAT:** patlama riski. sprey etmeyin yanıcı sıvılar.

**▲22 DİKKAT:** Makinenin güvenliğini sağlamak için, üretici sadece orijinal yedek parça üreticisi tarafından onaylı.

**▲23 DİKKAT:** Giysileri veya ayakkabıları temizlemek için jeti kendinize veya diğer kişilere doğru yöneltmeyin.

**▲24 DİKKAT:** Aparatın çocuklar veya eğitilmemiş kişiler tarafından kullanılmasına izin vermeyin.

**▲XZ DİKKAT:** Bir sistem ayrıcısından akan su, içilemez olarak sınıflandırılmıştır.

**▲XX DİKKAT:** Herhangi bir bakım veya temizlik müdahalesini gerçekleştirmeden önce aparatın elektrik şebekesi ile bağlantısını kesiniz.

**▲XY DİKKAT:** Uygun olmayan uzatmalar tehlikeli olabilir.

**▲XJ DİKKAT:** Bir uzatmanın kullanılması halinde, aparatın fişi ve uzatmanın prizi su geçirmez olmalı ve kablo,

### Güvenlik düzenleri:

**▲DİKKAT:** Tabanca bir emniyet pimi ile donatılmıştır. Makinenin kullanımına ara verildiği her defa aparatın kazara harekete geçmesini önlemek için emniyet pimini devreye sokmak önemlidir.

- Güvenlik düzenleri: emniyet pimi ile donatılmış tabanca, aşırı elektrik yüklerine karşı koruma ile donatılmış makine (SINIF I), by pass vanası veya durdurma düzeni ile donatılmış pompa.

- Tabancanın emniyet butonu, işleme esnasında levyenin blokajına değil, tabancanın kazara harekete geçirilmesini önlemeye yarar.

**▲DİKKAT:** Makina motor koruma cihazıyla donatılmıştır: cihazın aktif hale geçmesi durumunda, bir kaç dakika bekleyin yada alternative olarak makinenin fişini prizden çekip yaniden takın. Problemin tekrarı halinde yada makinenin çalışmaması durumunda en yakın servis merkezine başvurun.

### > DEVIRLME EMNİYETİNİN KOŞULLARI

**▲DİKKAT:** Düz bir yüzeye konması durumunda cihazın devrilme emniyeti sağlanmış olur.

## KULLANIMI

### > STANDART DONANIM

Bkz: "talimatların Kılavuzu özel" verilir.

### > MONTAJ TALIMATLARI

Bkz: "talimatların Kılavuzu özel" verilir.

### > MONTAJ

görmek Şekiller bkz. **A**

### > ÇALIŞTIRMA

görmek Şekiller bkz. **B**

### > YÜKSEK BASINÇLI LANSLAR

görmek Şekiller bkz. **H**

### > DETERJAN EMME

görmek Şekiller bkz. **E-F-G**

### > YÜKSEK BASINÇLI HORTUM

görmek Şekiller bkz. **I**

### > SU BESLEMESİ



## Su bağlantısı



### **DİKKAT: Cihaz uygun içme suyu bağlantı için değildir.**

Hidro temizleyici, sadece yürürlükteki normlara uygun boşaltma ile ters sıvı akışını bloke etmekle görevli bir düzen besleme borusuna monte edilmiş ise, direkt olarak kamu su dağıtım şebekesine bağlanabilir. Hortumun en az Ø 13mm ve takviyeli olduğundan emin olunuz.

**⚠DİKKAT:** Su cihazları geçti geri akışı içilebilir olarak kabul edilmez.

**🔧** Sadece filtreden geçirilmiş veya temiz suyu emdirin. Su alma musluğu, pompanın maksimum kapasitesinin iki misline eşit dağıtım garanti etmelidir.

- Minimum kapasite: 15 l/dak.

- Girişte maksimum su sıcaklığı: 40°C

- Girişte maksimum su basıncı: 1Mpa

Hidro temizleyiciyi, su besleme şebekesine mümkün olduğunca yakın olarak yerleştiriniz.

Yukarıdaki koşullara uyulmaması pompanın ciddi derecede mekanik hasarlara uğramasına ve garanti-nin geçersiz olmasına sebep olur.

### Su boru hattının beslenmesi

• Esnek bir besleme hortumunu (tedarik içinde bulunmaz) aparatın su rakoruna ve su beslemesine bağlayınız.

• Musluğu açınız.

### Açık bir depodan su beslemesi

• Su besleme rakorunu çözünüz.

• Filtreli emme hortumunu (tedarik içinde bulunmaz) aparatın su rakoruna bağlayarak sıkıştırınız.

• Filtreyi depo içine daldırınız.

• Kullanım öncesinde aparat içindeki havayı boşaltınız.

- Yüksek basınçlı esnek hortumu aparatın yüksek basınç rakorundan çözünüz.

- Aparatı açınız ve su, yüksek basınçlı rakordan kabarcıksız çıkana kadar aparatı çalıştırınız.

- Aparatı kapatınız ve yüksek basınçlı esnek hortumu yeniden bağlayarak sıkıştırınız.

## > **ELEKTRİK BESLEMESİ**

- Aparatın elektrik bağlantısı, IEC 60364-1 standardına uygun olmalıdır.

**🔧** Aparatı bağlamadan önce plaka üzerindeki

verilerinin, elektrik şebekesinin verilerine uygun olduğundan ve prizin 0,03 A - 30ms altında açılma duyarlılığına sahip bir diferansiyel manyeto termik şalter "GÜVENLİK SIGORTASI" ile korunmuş olduğundan emin olun.

- Aparatın prizi ve fişi arasında uyumsuzluk hallerinde, prizi, diğer uygun bir tip ile mesleki nitelikli personele değiştirin.

- Aparatın PVC (H VV-F) kablo ile donatılmış olması halinde aparatı, 0°C altındaki ortam sıcaklıklarında kullanmayın.

**⚠XYDİKKAT:** Uygun olmayan uzatmalar tehlikeli olabilir.

**⚠XJ DİKKAT:** Bir uzatmanın kullanılması halinde, aparatın fişi ve uzatmanın prizi su geçirmez olmalı ve kablo, aşağıdaki tabloda belirtilen boyutlara sahip olmalıdır.

	<16 A	<25 A
<20 m	ø 1,5 mm <sup>2</sup> 14 AWG	ø 2,5 mm <sup>2</sup> 12 AWG
20 m - 50 m	ø 2,5 mm <sup>2</sup> 12 AWG	ø 4,0 mm <sup>2</sup> 10 AWG

# A.S.S.

**AUTOMATIC STOP SYSTEM (mevcut ise)**

## > **OTOMATİK STOP SİSTEMİ**

**🔧** Bu hidro temizleyici, A.S.S. (Automatic Stop System/Otomatik Stop Sistemi) ile donatılmıştır; bu, by-pass fazı esnasında hidro temizleyicinin kapatılmasını sağlar. Bu nedenle hidro temizleyiciyi işletmeye almak için şalteri (I) "ON" üzerine getirmek ve sonra tabancanın levyesine basmak gerekir; Otomatik Stop Sistemi aparatın çalıştırılmasını sağlayacak ve levye bırakıldığında otomatik olarak kapatacaktır. Bu nedenle kazara harekete geçme olasılığını önlemek için makineyi her durdurduğunuzda, tabancanın levyesi üzerine yerleştirilmiş emniyeti pimini etkinleştirin.

• **Tabancaya müdahale etmeden makinenin otomatik olarak harekete geçmesi, ürünün kusurlu olmasından değil, sudaki hava kabarcıkları veya benzerleri gibi fenomenlerden kaynaklanır.**

• **Makineyi 5 dakikadan fazla denetimsiz olarak stand by konumunda bırakmayın. Aksi durumda makinenin korunması açısından şalteri (0) "OFF" pozisyonuna getirmek gerekir.**

• **Yüksek basınçlı borunun makine ve tedarik dahilindeki tabanca ile bağlantısının doğru şekilde gerçekleştirilmiş olduğunu kontrol edin;**

**bu, su sızıntısız anlamına gelir.**

### > **ÇALIŞMANIN TAMAMLANMASI**

görmek Şekiller bkz. **C**

## **ÖZEN GÖSTERİLMESİ VE BAKIM**

görmek Şekiller bkz. **D**

Aparat bakım yapılmasını gerektirmez.

**△XX DİKKAT:** Herhangi bir bakım veya temizlik müdahalesini gerçekleştirmeden önce aparatın elektrik şebekesi ile bağlantısını kesiniz.

**△DİKKAT:** su püskürtme birimi ve Don't deterjan veya solvent kullanmayın. Cihaz zarar görebilir.  
· kuru bir bezle birim ° Temizlik dışında.

### > **DEPOLAMA**

görmek Şekiller bkz. **D**

- Cihazı taşıma kolundan çekin.
- El püskürtme tabancasını, püskürtme borusuyla el püskürtme tabancasının saklama parçasına getirin.

## **KÖTÜ İŞLEME HALİNDE ÇÖZÜMLER**

### Aparat işlemiyor

- Şebeke gerilimini kontrol ediniz.
- Besleme kablosunda olası hasarların olup olmadığını kontrol ediniz.

### Aparat basınçlanmıyor

- Aparatın havasını boşaltınız: su, yüksek basınç çıkışıdan kabarcıksız çıkana kadar pompayı yüksek basınç hortumu olmadan işletiniz. Sonra yüksek basınç hortumunu yeniden takınız.
- Su bağlantısındaki filtreyi temizleyiniz.
- Yüksek basınçlı hortum bağlantısındaki filtreyi temizleyin (eğer mevcutsa).
- Su besleme miktarını kontrol ediniz.
- Pompanın tüm besleme borularında olası sızdırmazlık veya tıkanıklıkları kontrol ediniz.

### Yüksek basınç salınımları

- Yüksek basınç nozülünü temizleyiniz. Bir iğne ile nozül deliğindeki kiri gideriniz ve ön tarafından su ile yıkayınız.

### Pompa kaçırıyor

- Dakikada 10 damlaya kadar izin verilir. Bunu aşan kaçaklarda yetkili teknik servis ile temas kurunuz.

### Yedek parçalar

- Sadece orijinal yedek parça ya da üretici tarafından onaylanan yedek parça kullanın.

## **GARANTİ ŞARTLARI**

Tüm aparatlarımız özenli denemelerden geçirilirler ve yürürlükteki kanunlara uygun olarak fabrikasyon hatalarına karşı garanti edilirler. Garanti satın alma tarihinden itibaren başlar.

Aşağıdakiler garanti kapsamı dışındadır: - Normal aşınmaya tabi parçalar. - Lastik parçalar, kömürler fırça, filtreler, aksesuarlar ve opsiyonel aksesuarlar. - Nakliyat, ihmal veya uygunsuz kullanım, uygun olmayan hatalı veya isabetsiz

kullanım ve montaj sebebi kazara hasarlar. - Garanti, aparatın içindeki organların olası temizliğini kapsamaz, tıkanmış nozüller ve filtreleri, kireç oluşum artıkları sebebi bloke olmuş makineler.

Makine, PROFESYONEL DEĞİL, sadece hobi amaçlı kullanıma yöneliktir: garanti, özel kullanımdan farklı kullanımı kapsamaz.

## **GERİ DÖNÜŞÜM (WEEE)**



Elektrikli ya da elektronik bir cihaz sahibi olan kişinin bu ürünü ya da elektrikli/elektronik aksesuarlarını ayrılmamış evsel atık olarak atması kanunen yasaktır. (27 Ocak 2003 tarihli 2002/96/CE direktifine) Kişi bu ürünleri ücretsiz toplama ve yeniden değerlendirme merkezlerine göndermekle yükümlüdür. Atılacak ürüne benzer yeni bir ürün satın alarak eski ürün direk olarak dağıtıcıya teslim yoluyla elden çıkarılabilir.

SISUJUHT	lk.
ÜLDINE INFORMATSIOON	92
MÄRGID	92
OHUTUSALASED	92
KÄSITSEMINE	93
PUHASTAMINE JA HOOLDUS	94
KORRASHOID JA TEHNOHOOLDUS	94
GARANTIITINGIMUSED	94
ÄRAVISKAMINE	94
JOONISED	120-123

## ÜLDINE INFORMATSIOON

### > KASUTAMINE

- Seadet saab kasutada välispindade pesemiseks, kus iganes on mustuse eemaldamiseks vaja survestatud vett.
- Sobivate valikuliste lisaseadmetega saab seda kasutada vahuga pesemiseks, liivapritšina ning veepüsi külge kinnitatud pöörleva harjaga pesemiseks.
- Selle seadme jõudlus ning kasutajasõbralikkus on sobivad MITTE-PROFESSIONAALSEKS kasutamiseks.

### > TEHNILISED ANDMED

(vaata etikett Tehnilised andmed)

## MÄRGID



**TÄHELEPANU!** Ohutuse huvides pange tähele.



**TÄHTIS**



**SULETUD**



**AVATUD**



**Topeltisolatsiooniga (kui olemas):** täiendav isolatsioon kohaldatakse algmääruse isolatsiooni kaitseks elektrilöögi korral ebaõnnestumist

põhi isolatsioon

## OHUTUSALASED

### > ÜLDISED OHUTUSNÕUDED

**△01** Seadet saab kasutada välispindade pesemiseks, kus iganes on mustuse eemaldamiseks vaja survestatud vett.

**△02TÄHELEPANU:** Pärast igat tööperioodi ühendage elektri- ning veevarustus lahti.

**△03TÄHELEPANU:** Ärge kunagi kasutage seadet, mille elektrikaabel või olulised osad, nagu näiteks ohutusseadmed, kõrgsurve voolik või veepüstol on kahjustatud.

**△04TÄHELEPANU:** See seade on loodud kasutamiseks tootja poolt tarnitava või määratletud neutraalse bioloogiliselt lagundatava anioonse pindaktiivse pesuvahendiga. Teiste pesuvahendite või kemikaalide kasutamine võib ohustada seadme turvalisust.

### △TÄHELEPANU:

**05a** - Ärge kunagi kasutage seadet inimeste läheduses, välja arvatud juhul, kui nad kannavad kaitseriietust.



**05b** - Tööl ei võimalda teisi inimesi või loomi viibida kaugus 5 meetrit.

**05c**- Alati tööd vastavat riietust, mis kaitsevad võimaliku tagasilöögi materjali eemaldada veejoa kõrge rõhu all.

**05d**- Ärge puudutage seadet märgade kätega ja paljaste jalgadega.

**05e**- Kanda sobivat kaitseriietust prillide ja jalatsid kummist välistallaga

**△06TÄHELEPANU:** Veejuga ei tohi suunata määratavatele mehaanilistele detailidele: vastasel juhul tuleb määre lahti ja voolab pinnasesse või maha. Rehvide ja ventiilide pesemisel tuleb otsikut hoida vähemalt 30 cm kaugusel; vastasel juhul võib surve all olev vesi neid vigastada. Kahjustuste esimeseks märgiks on rehvi värvi tuhmumine. Vigased rehvid ja ventiilid on eluohutlikud.

**△07**   **TÄHELEPANU:** Kõrgsurvega juba võib olla vale käsitlemise korral ohtlik. Jaga ei tohi kunagi suunata inimeste, loomade, elektriaparaatide ning seadme enda suunas.

**△08TÄHELEPANU:** Voolikud, lisaseadmed ning kõrgsurve ühendused on seadme ohutuse juures olulised. Kasutage ainult tootja poolt soovitatud voolikuid, lisaseadmeid ning kõrgsurve ühendusi. On äärmiselt oluline

hoiduda nende osade kahjustamisest, vältides väärä käsitlemist ning kaitstes neid väänamiste, löökide ja kraapimise eest.

**△09TÄHELEPANU:** Seadmeid, millel puudub A.S.S – Automaatne stopp-süsteem, ei tohi kasutada aktiivse veepüstoliga mitte kauem kui 2 minutit. Ringlev vesi tõstab oluliselt temperatuuri, tekitades pumbale tõsist kahju.

**△10 *A.S.S.* AUTOMATIC STOP SYSTEM TÄHELEPANU:** Seadmeid, mis on varustatud A.S.S – Automaatse stopp-süsteemiga ei tohiks jätta ooterežiimile kauemaks kui 5 minutit.

**△11TÄHELEPANU:** Alati, kui seade jäetakse järelevalveta, lülitage see välja (pealüliti asendis (0)“OFF”).

**△12TÄHELEPANU:** Iga masinat on tööolukorras testitud ning seetõttu on tavaline, et see võib sisaldada veepiisku.

**△13TÄHELEPANU:** Vältige elektrikaablite kahjustamist. Kui toitekaabel on kahjustatud, tuleb lasta see ohu vältimiseks välja vahetada valmistajal või teeninduses või kvalifitseeritud töötajal.

**△13b TÄHELEPANU:** Toitejuhe ei tohi kasutada vedama või seadme tõstmisel.

**△14TÄHELEPANU:** Survestatud vedelikuga seade. Hoidke püstolil tugevalt, et vältida tagasilööki. Kasutage ainult seadmega kaasasolevat kõrgsurvepihustit.

**△16 TÄHELEPANU:** Seadet ei tohi kasutada lapsed või isikud, kelle füüsilised ja vaimsed võimed ning meeled on piiratud või isikud, kes seda ei oska või ei tea, kuidas seade toimib, kui neile pole selle tööpõhimõtteid ja kasutamist selgitatud või õpetatud.

**△17 TÄHELEPANU:** Lapsed ei tohi seadmega mängida, ka mitte juhul, kui nad on täiskasvanu järelevalve all.

**△18 TÄHELEPANU:** Ärge kunagi käivitage survepesurit ilma eelnevalt survevoolikult täielikult lahti kerimata.

**△19 TÄHELEPANU:** Voolikut lahti ja kokku kerides olge ettevaatlik, et te survepesurit ümber ei aja.

**△20TÄHELEPANU:** Enne vooliku lahti-või kokkukerimist lülitage masin välja ning vabastage surve ka voolikus endas (off).

**△21TÄHELEPANU:** Plahvatusohtlik. Mitte pihustada tuleohtlikke vedelikke.

**△22TÄHELEPANU:** ohutuse tagamiseks masina, kasutada ainult originaalvaruosi tootja või volitatud tootja poolt.

**△23TÄHELEPANU:** Ärge kunagi suunake juga enda poole riiete või jalanõude puhastamiseks.

**△24TÄHELEPANU:** Ärge kunagi lubage lastel või vilumatutel inimestel seadet kasutada.

**△XZ TÄHELEPANU:** vesi juhitakse läbi tagasivoolu seadmesse ei peeta joogiveega.

**△XX TÄHELEPANU:** Enne mistahes hooldus- või puhastustöö sooritamist ühendage seade vooluvõrgust lahti.

**△XY TÄHELEPANU:** Mittesobiva pikenduskaabli kasutamine võib olla ohtlik.

**△XJ TÄHELEPANU:** Kui kasutatakse pikenduskaablit, siis pistik ja pistikupesa peavad olema veekindlad ning kaabel peab vastama all tabelis olevatele suurustele.

## OHUTUSSEADMED:

**△ TÄHELEPANU:** Veepüstol on varustatud kaitseriiviga. Millal iganes Te lõpetate masina kasutamise, tuleb alati juhusliku joa tekkimise vältimiseks kaitseriiv peale panna.

- Ohutusseadmeh: veepüstol kaitseriiviga; seade I klassi ülekoormuse väljalülitusega; pump ümbervoolu klapiga või väljalülitamise seadmega.

- Ohutusnupp veepüstolil on mõeldud kasutamise ajal hoova lukustamiseks, kuid mitte juhusliku käivitumise vältimiseks.

**△ TÄHELEPANU:** Aparaat on varustatud mootori kaitseadeldisega. kui seadeldis on tööle hakanud, oodake paar minutit või lülitage aparaat elektrivõrgust välja ja ning seejärel sisse tagasi. Kui probleem kordub või kui taaskäivitamine ei õnnestu, viige aparaat lähimasse teenindusse.

## > STABIILSE ASENDI EELDUSED

**△ TÄHELEPANU:** Seadme stabiilne asend on tagatud, kui seade asetatakse tasasele pinnale.

## KÄSITSEMINE

### > SEADME OSAD

Selles kasutusjuhendis kirjeldatakse maksimaalset varustust. Olenevalt mudelist on tarnekomplektis erinevusi.

### > KOKKUPANEK

Selles kasutusjuhendis kirjeldatakse maksimaalset varustust. Olenevalt mudelist on tarnekomplektis

erinevusi

> **PAIGALDAMINE**

järgima Joonised **A**

> **KÄIVITAMINE**

järgima Joonised **B**

> **KÖRGSURVEOTSIK**

järgima Joonised **H**

> **PESUVAHENDI IMEMINE**

järgima Joonised **E-F-G**

> **SURVEVOOLIK**

järgima Joonised **I**

> **VEETOIDE**

**Ühendused veevärgiga**



**TÄHELEPANU:** seadmete ei sobi tuleb seotud Joogivee võrgustiku

Survepesuri tohib üldise veevärgiga ühendada ainult tingimusel, et toitetorule on paigaldatud kehtivale seadusandlusele vastav ja äravooluga tagasivooluklapp. Lõdvik peab olema vähemalt Ø 13mm - 1/2 inch läbimõõduga ja tugevdatud materjalist.

**TÄHELEPANU:** vesi juhitakse läbi tagasivoolu seadmesse ei peeta joogiveega.

**TÄHELEPANU:** Kasutada tohib ainult filtreeritud või puhast vett. Veevõtakraan peab tagama veehulga, mis võrdub kahe-kordse pumba maksimumvõimsusega.

- Miinimumvõimsus: 15 l/ min.
- Sissetuleva vee maksimumtemperatuur: 40°C
- Sissetuleva vee maksimumsurve: 1Mpa

Paigutage survepesur veevõtuühendustele võimalikult lähedale.

Kui käesolevaid nõudeid eirata, saab pump tõsiseid mehaanilisi vigastusi ja garantii kaotab kehtivuse.

Veevarustus üldisest veevärgist

- Ühendage toitelõdvik (ei kuulu komplekti) seadme liitmikuga ja seejärel veevärgiga.
- Avage kraan.

Veevarustus avatud veemahutist

- Keerake maha veetoite liitmik.
- Keerake sissevõtutoru ja filter (ei kuulu komplekti) seadme veeliitmiku peale.
- Pange filter mahutisse.
- Enne kasutamist tühjendage süsteem

õhust.

- Keerake kõrgsurvelõdvik seadme kõrgsurveeliitmiku pealt maha.

- Lülitage seade sisse ja laske sellel töötada seni, kuni kõrgsurveeliitmikust tulevas vees pole õhumulle.

- Lülitage seade välja ja keerake kõrgsurvelõdvik uuesti peale.

> **ELEKTRITOIDE**

- Elektriühendus peab olema vastavuses IEC 60364-1'ga.

**☞** Enne seadme ühendamist veenduge, et andmed andmeplaadil vastavad elektri-juhtmetes oleva vooluga ning et pistiku-pesad on kaitsstud diferentsiaalsolenoid väljalülitamise lülitiga, mille väljalülitamise tundlikkus oleks vähem kui 0.03 A - 30 ms.

- Kui seadme pistik ei ole ühilduv pistikupesaga, siis laske kvalifitseeritud elektrikul pistikupesaga sobiva tüübi vastu välja vahetada.

- Ärge kasutage seadet kunagi välistemperatuuridel alla 0°C, kui see on varustatud PVC (H VV-F) kaabliga.

**△XY TÄHELEPANU:** Mittesobiva pikenduskaabli kasutamine võib olla ohtlik.

**△XJ TÄHELEPANU:** Kui kasutatakse pikenduskaablit, siis pistik ja pistikupesad peavad olema veekindlad ning kaabel peab vastama all tabelis olevatele suurustele.

	<16 A	<25 A
<20 m	Ø 1,5 mm <sup>2</sup> 14 AWG	Ø 2,5 mm <sup>2</sup> 12 AWG
20 m - 50 m	Ø 2,5 mm <sup>2</sup> 12 AWG	Ø 4,0 mm <sup>2</sup> 10 AWG

**A.S.S.**

AUTOMATIC STOP SYSTEM

(kui olemas)

> **AUTOMAATNE STOPP-SÜSTEEM**

**☞TÄHELEPANU:** See veepuhastaja on varustatud A.S.S. Automaatse stopp-süsteemiga, mis lülitab masina möödavoolu faasis välja. Vee puhastaja käivitamiseks peate Te asetama lüliti (I) "ON" asendisse ning seejärel vajutada veepüstoli hooba. Automaatne stoppsüsteem käivitab masina ning lülitab selle automaatselt välja, kui hoob on lahti lastud. Seega on soovitatav masina seiskamisel kasutada veepüstoli

kaitseriivi, et vältida selle kogemata käivitamist.

• **Kui masin käivitub automaatselt ilma, et veepüstoli hooba oleks kasutatud, võib see tekitada vees mulle ning teisi sarnaseid nähtusi ja need ei ole defektid.**

• **Ärge jätke ooterežiimil olevat masinat järelevalveta kauemaks kui 5 minutit. Kui seade jäetakse kauemaks kui see periood, siis ohutuse huvides tuleks lüliti keerata asendisse (0) "OFF".**

• **Kontrollige, et kõrgsurve voolik oleks korralikult seadme ja veepüstoliga ühendatud ning ei esineks lekkimist.**

### > PÄRAST TÖÖD

järgima Joonised **G**

## PUHASTAMINE JA HOOLDUS

Seade ei vaja hooldust.

**△XX TÄHELEPANU:** Enne mistahes hooldus- või puhastustöö sooritamist ühendage seade vooluvõrgust lahti.

**△ TÄHELEPANU:** N Mitte pihustada ühiku veega. Ärge kunagi kasutage detergente ega lahusteid. Teiste pesuvahendite või kemikaalide kasutamine võib ohustada seadme turvalisust

• Puhas väljast seadmed kuiva lapiga.

### > SEADME LADUSTAMINE

järgima Joonised **D**

• Tõstke seade kandesangast üles ja kandke.

• Hoidke toitekaablit ja tarvikuid seadme juures. Hoidke seadet kuivas ruumis. Ladustada seda emale lapsed.

## KORRASHOID JA TEHNOHOOLDUS

Seade ei tööta

• Kontrollige toite olemasolu.  
• Veenduge, et toitejuhe pole viga saanud.

Seadmes pole survet

• Tühjendage süsteem ohust: laske seadmel kõrgsurvevoolikuta töötada, kuni kõrgsurveliidmikust tulevas vees pole õhumulle. Seejärel pange kõrgsurvevoolik tagasi.

• Puhastage vee sissevõtul olev filter.  
• Hoollitsege selle eest, et kõrgrõhutoru

ühenduskohta filter (kui see on olemas) oleks puhas.

- Kontrollige sissetuleva vee kogust.
- Veenduge, et üheski pumba toitevoolikutest poleks lekkeid ega ummistusi.

Surve kõigub tugevasti

• Puhastage kõrgsurveotsiku düüs. Eemaldage nõelaga selle avast mustus ja peske düüs veega puhtaks.

Pump lekib

• Lubatud on kuni 10 tilka minutis. Kui vett tuleb rohkem, pöörduge volitatud müügijärgse teeninduse poole.

Varuosad

• Kasutage ainult originaalvaruosi või varuosi, mille valmistaja on heaks kiitnud

## GARANTIINGIMUSED

Kõiki meie seadmeid on hoolikalt kontrollitud ning neile antakse garantii tootmisvigade suhtes, mille kestus vastab kehtivale seadusandlusele.

**Järgnev ei ole garantiiga kaetud:** - osade normaalne kulumine; - Kõrgsurvevoolik ja lisatarvikud. - juhuslikud kahjustused, mis on tekitatud transportides, hoolimatul või vääral käsitsemisel või vääral, kasutamishuvidi hoia- tustega vastuolus oleval kasutamisel.

Probleemid nagu ummistunud düüsid, seadme tööseisakud katlakivi kogunemise tõttu, tarvikute vigastused (näiteks kokkumurdunud voolik) ja/või harilikult tõrgeteta töötavad masinad EI KUULU GARANTII ALLA.

Seade on ette nähtud ainult kodus JA MITTE PROFESSIONAALSEKS KASUTAMISEKS: MUUD KASUTUSVIISID EI KUULU GARANTII ALLA.

## ÄRAVISKAMINE



Teil kui elektri- või elektroonikaseadme omanikul on seadusega keelatud (vastavalt ELi 27. jaanuari 2003. aasta direktiivile 2002/96/EÜ kohta elektri- ja elektroonikaseadmete jäätmete) kõrvaldada seda toodet või selle elektri-/elektroonilisi lisaseadmeid tahkete olmejäätmetena, vaid seadus nõuab, et te kõrvaldaksite need vastavates kogumispunktides. Toote võib lasta kõrvaldada vahetult turustajal, ostes uue toote, mis on kõrvaldatavaga samaväärne.

TARTALOMJEGYZÉK	old.
ÁLTALÁNOS TUDNIVALÓK	96
JELEK	96
BIZTONSÁG	96
HASZNÁLAT	97
MEGÓVÁS ÉS KARBANTARTÁS	99
MEGOLDÁSOK HIBÁS MŰKÖDÉS ESETÉN	99
JÓTÁLLÁSI FELTÉTELEK	99
ÁRTALMATLANÍTÁS	99
ILLUSZTRÁCIÓK	120-123

## ÁLTALÁNOS TUDNIVALÓK

### > RENDELTETÉSSZERŰ HASZNÁLAT

- A készülék kültéri felületek tisztítására használható, mindannyiszor ha a szennyeződések eltávolításához nagynyomású vízre van szükség.
- A pisztolyra illeszthető opcionális tartozékokkal habos mosást, homokszórást és forgókeféés mosást lehet végezni.
- A készülék egyszerű kezelése és az általa nyújtott szolgáltatások NEM PROFESSZIONÁLIS használatra alkalmasak.

### > MŰSZAKI ADATOK

(lásd lemez műszaki adatok)

## JELEK



**VIGYÁZAT!** Biztonsági okokból vigyázni kell.



**FONTOS**



**ZÁRT / ZÁRVA**



**NYITOTT / Kulccsal be nem zárt**



**HA VAN: KISZERELÉS SZERINT**



**Kettős szigetelés (Ha van):** egy további védelem az elektromos szigetelés

## BIZTONSÁG

### > ÁLTALÁNOS TUDNIVALÓK

△01 **VIGYÁZAT:** A készülék csak a szabadban használható.

△02 **VIGYÁZAT:** Minden egyes munka befejezése után kapcsolja le a készülék elektromos és hidraulikus csatlakozását.

△03 **VIGYÁZAT:** Ne használja a készüléket ha az elektromos vezeték vagy a készülék fontos részei, mint pl. a biztonsági szerkezetek, a nagynyomású tömlő, a pisztoly, stb. sérültek.

△04 **VIGYÁZAT:** Ezt a készüléket a gyártó által szolgáltatott és előírt mosószerrel, azaz egy biológiailag lebomló, anionos tenzides bázisú semleges samponnal való használatra tervezték. Más tisztítószer vagy vegyszerek alkalmazása veszélyeztetheti a készülék biztonságát.

### △VIGYÁZAT:

05a- Ne használja a készüléket emberek közelében, kivéve ha ezek védőruházatot viselnek.

05b- A munka nem teszi lehetővé más emberek vagy az állatok, hogy felfüggeszti a parttól 5 méter.

05c- Mindig a munka megfelelő ruházattal, hogy megvédje az esetleges fellendülés az anyagot eltávolították a vízsugarat magas nyomáson.

05d- Soha ne érintse meg a készüléket vizes kézzel, és meztláb.

05e- Viseljen megfelelő védő szemüveg és lábbeli gumi talppal.

△06 **VIGYÁZAT:** A szórószár vízsugarát nem szabad kenőzsírt tartalmazó mechanikai alkatrészek felé irányítani: ellenkező esetben a zsír kimosódik és belekerül a talajba. A gumiabroncsokat és a gumiabroncsok levegő szelepeit minimum 30 cm-es távolság megtartásával kell mosni; ellenkező esetben a magasnyomású vízsugár kárt tehet bennük. Az ilyen fajta károsodás első jele a gumiabroncs kifakulása.

A károsodott gumiabroncsok és a gumiabroncsok károsodott levegő szelepei életveszélyesek.

△07 **VIGYÁZAT:** A nagynyomású vízsugarak veszélyesek lehetnek ha nem megfelelően használják őket. A vízsugarakat nem szabad emberek, állatok, elektromos berendezések vagy maga a készülék felé irányítani.

△08 **VIGYÁZAT:** A flexibilis tömlők, a tartozékok és a nagy nyomáshoz szükséges csatlakozók a készülék biztonsága szempontjából fontosak.



Csak a gyártó által előírt flexibilis tömlőket, tartozékokat és csatlakozókat szabad használni (nagyon fontos, hogy a helytelen használat elkerülésével, valamint a meghajlítások, ütések és dörzsölések megakadályozásával megőrizze ezeknek az alkatrészeknek az épségét).

△09 **VIGYÁZAT:** A.S.S. – Automatic Stop System nélküli készülékek: nem maradhatnak üzemben 2 percnél tovább működésben levő pisztollyal. A víz recirkulációja jelentősen növeli a hőmérsékletet és súlyos károkat okozhat a szivattyúban.

△10 **A.S.S. AUTOMATIC STOP SYSTEM VIGYÁZAT:** A.S.S. – Automatic Stop System-mel ellátott készülékek: jó ha nem hagyja a készüléket 5 percnél tovább készenléti (stand-by) állapotban.

△11 **VIGYÁZAT:** Mindig kapcsolja ki a készüléket (főkapcsoló (0)OFF pozícióban) ha felügyelet nélkül hagyja.

△12 **VIGYÁZAT:** Minden gép a használati viszonyok mellett kerül műszaki ellenőrzésre a gyárban, ezért természetes hogy néhány csepp víz marad a belsejében.

△13 **VIGYÁZAT:** Ügyeljen, hogy ne sértse meg az elektromos vezetékét. Amennyiben a tápkábel megrongálódott, a gyártónak, vagy az aszisztenciaszolgáltatónak, vagy szakembereknek kell azt kicserélnie bármilyen jellegű veszély felmerülésének kizárása céljából.

△13b **VIGYÁZAT:** A hálózati kábelt nem szabad használni, hogy húzza vagy emelje fel a készüléket.

△14 **VIGYÁZAT:** Gépnyomás alatt lévő folyadékkal. Erősen fogja meg a pisztolyt a visszarugás elkerülésére. Csak a géphez tartozó nagynyomású fűvókát használja.

△16 **VIGYÁZAT:** A gyártmányt nem használhatják csökkent fizikai, érzékszervi vagy szellemi képességű gyermekek vagy személyek, vagy olyanok, akiknek nincs meg a megfelelő tapasztalatuk vagy ismeretük, amíg fel nem készítik vagy ki nem oktatják őket.

△17 **VIGYÁZAT:** A gyermekek még felügyelet mellett sem játszhatnak a gyártmánnyal.

△18 **VIGYÁZAT:** Sose helyezze működésbe a nagynyomású mosóberendezést a nagynyomású tömlő letékerése előtt.

△19 **VIGYÁZAT:** A tömlő fel- és letékerésekor ügyeljen nehogy felboruljon a nagynyomású mosó.

△20 **VIGYÁZAT:** A tömlő fel- és letékerésekor a gépnek kikapcsolva és a tömlőnek nyomástalanítva (üzemen kívül) kell lennie.

△21 **VIGYÁZAT:** Robbanásveszély. Nem spray gyűlékony folyadékot.

△22 **VIGYÁZAT:** A biztonsága érdekében a gép, csak eredeti alkatrészeket gyártó vagy a gyártó által jóváhagyott

△23 **VIGYÁZAT:** Ne irányítsa a vízsugarat maga vagy mások felé a ruházat vagy a cipő tisztítására.

△24 **VIGYÁZAT:** Ne engedje, hogy a készüléket gyermekek vagy annak használatára nem betanított személyek használják.

△XZ **VIGYÁZAT:** Az olyan víz, amely rendszer elválasztón átfolyt, nem minősül ihatónak.

△XX **VIGYÁZAT:** Kapcsolja le a berendezést az elektromos hálózatról, mielőtt bármilyen karbantartási vagy tisztítási beavatkozást végez.

△XY **VIGYÁZAT:** A nem megfelelő hosszabbítók veszélyesek lehetnek.

△XJ **VIGYÁZAT:** Hosszabbító használata esetén a készülék villásdugójának és a hosszabbító konnektorjának vízmentesnek kell lennie

#### > **BIZTONSÁGI SZERKEZETEK:**

△**VIGYÁZAT:** A pisztoly egy biztonsági rögzítővel van ellátva. Minden alkalommal amikor a gép használata megszakad, fontos aktiválni a biztonsági rögzítőt a gép véletlenszerű működtetésének megakadályozására.

- Biztonsági szerkezetek: biztonsági rögzítővel ellátott pisztoly, villamos túlterhelés elleni védelem (l. OSZT.), by-pass (pillangó)szeleppel vagy zárószervezettel ellátott szivattyú.

- A pisztoly biztonsági nyomógombja nem ahhoz szükséges hogy rögzítse a kart az üzemes közben, hanem hogy megakadályozza annak véletlenszerű működtetését.

△**VIGYÁZAT:** A berendezés motorvédő rendszerrel ellátott: a rendszer működésbe lépése esetén várjon pár percet vagy pedig húzza ki az elektromos áramból a készüléket. Amennyiben az üzemzavar ismét fellép, vagy nem kapcsol be a gép, úgy vigye a készüléket a legközelebbi márkaszerviz ügyfélszolgálathoz.

#### > **A STABILITÁS FELTÉTELEI**

△**VIGYÁZAT:** a vizes tisztítót biztos, stabil felületre kell helyezni vízszintesen.

## **HASZNÁLAT**

#### > **ALAPFELSZERELTSÉG**

Lásd a "manuális utasítás" szállított

#### > **ASENNUSOJHE**

Lásd a "manuális utasítás" szállított

**> TELEPÍTÉS**lásd ábra **A****> BEINDÍTÁS**lásd ábra **B****> MAGASNYOMÁSÚ SZÓRÓSÁRAK**lásd ábra **H****> A MOSÓSZER FELSZÍVÁSA**lásd ábra **E-F-G****> NAGYNYOMÁSÚ TÖMLŐ**lásd ábra **I****> VÍZELLÁTÁS****Vízcsatlakozás****VIGYÁZAT: készülék nem alkalmas a kapcsolatot az ivóvíz.**

A magasnyomású mosóberendezést csak akkor lehet közvetlenül csatlakoztatni a közüzemi vízvezeték hálózathoz, ha a táplálás tömlő visszaáramlás gátló készülékkel van ellátva, a hatályos normáknak megfelelő kiürítéssel.

Ellenőrizze, hogy a tömlő  $\varnothing$  legalább 13 mm, és meg van erősítve.

**△VIGYÁZAT:** készülék nem alkalmas a kapcsolatot az ivóvíz

**🗨️FONTOS** Csak szűrt vagy tiszta vizet szívjon be. A vízkivételi csapnak a szivattyú maximális teljesítményének kétszeresét kitevő mennyiségű vizet kell biztosítania.

- Minimális vízfolyás: 15 l/perc

- A bemenő víz maximális hőmérséklete: 40°C

- A bemenő víz maximális nyomása: 1Mpa

A magasnyomású mosóberendezést a vízellátó hálózathoz a lehető legközelebb helyezze el.

A fent említett feltételek figyelmen kívül hagyása a szivattyú súlyos mechanikai károsodását, továbbá a garancia megszűnését okozza.

**Víz táplálás a vízvezetékéről**

· Csatlakoztasson egy táplálás tömlőt (külön kell beszerezni) a berendezés vízcsatlakozásához és a víz tápláláshoz.

· Nyissa ki a csapot.

**Nyitott tartályból történő víz táplálás**

· Csavarozza le a víz táplálás csatlakozó darabját.

· Csavarozza fel a szűrővel ellátott víz beszívás tömlőt (külön kell beszerezni) a berendezés vízcsatlakozására.

· Merítse be a szűrőt a tartályba.

· Használat előtt légtelenítse a berendezést.

- Csavarozza le a magasnyomású tömlőt a berendezés magasnyomású csatlakozó darabjáról.

- Kapcsolja be a berendezést és addig

működtesse, amíg a víz buborékmentesen jön ki a magasnyomású csatlakozó darabból.

- Kapcsolja ki a berendezést, és csavarozza vissza a magasnyomású tömlőt.

**> ELEKTROMOS ENERGIAELLÁTÁS**

- A készülék elektromos bekötését az IEC 60364-1 szabványnak megfelelően kell elvégezni.

**🗨️FONTOS** Készülék bekötése előtt győződjön meg, hogy a készülék adattábláján található értékek megfelelnek az elektromos hálózat értékeinek és a csatlakozóaljzat el van látva egy 0,03 A - 30 ms alatti érzékenységgű termomágneses kioldóval (áram-védőkapcsolóval).

- Ha a csatlakozóaljzat típusa nem felel meg a készülék villásdugójának, szakemberrel cseréltesse ki a csatlakozóaljzatot a megfelelő típusúra.

- Ne használja a készüléket 0°C alatti környezeti hőmérséklet esetén ha az PVC (H VV-F) vezetékkel rendelkezik.

**△XY-VIGYÁZAT:** A nem megfelelő hosszabbítókat veszélyesek lehetnek.

**△XJ-VIGYÁZAT:** Hosszabbító használata esetén a készülék villásdugójának és a hosszabbító konnektorjának vízmentesnek kell lennie, valamint a vezetéknek az alábbi táblázatban jelzett méretekkel kell rendelkeznie.

	<16 A	<25 A
<20 m	$\varnothing$ 1,5 mm <sup>2</sup> 14 AWG	$\varnothing$ 2,5 mm <sup>2</sup> 12 AWG
20 m - 50 m	$\varnothing$ 2,5 mm <sup>2</sup> 12 AWG	$\varnothing$ 4,0 mm <sup>2</sup> 10 AWG

**A.S.S.****AUTOMATIC STOP SYSTEM (kiszerezésszerint)**

**🗨️FONTOS** Ebben a nagynyomású mosóberendezésben A.S.S. (Automatic Stop System) található, amely a by-pass fázisban kikapcsolja a készüléket. A nagynyomású mosóberendezés beindításához tegye (I)ON pozícióba a kapcsolót és nyomja meg a pisztoly működtető karját, ekkor az A.S.S. beindítja a készüléket, a kar elengedésekor pedig ismét automatikusan kikapcsolja. Azért azt tanácsoljuk, hogy a gép leállításakor a véletlenszerű bekapcsolás elkerülésére mindig kapcsolja be a pisztoly karjára helyezett biztonsági rögzítőt.

• **A pisztoly megérintése nélkül bekövetkező automatikus beindítások a vízben található levegőbuborékoknak vagy más egyébnek és nem a termék meghibásodásának tudhatók be.**

- **Ne hagyja a gépet felügyelet nélkül standby állásban 5 percnél tovább. Ellenkező esetben a gép védelmére tegye vissza a kapcsolót (0)OFF pozícióba.**
- **Ellenőrizze, hogy a nagynyomású tömlő géphez és az ahhoz tartozó pisztolyhoz való csatlakoztatása megfelelően, azaz vízszivárgás nélkül történjen.**

#### > **HASZNÁLAT BEFEJEZÉSE**

lásd ábra 

## **MEGÓVÁS ÉS KARBANTARTÁS**

lásd ábra 

A berendezés nem igényel karbantartást.

**△XX-VIGYÁZAT:** Kapcsolja le a berendezést az elektromos hálózatról, mielőtt bármilyen karbantartási vagy tisztítási beavatkozást végez.

**△VIGYÁZAT:** Ne szórjon a készüléket vízzel, és ne használjon tisztítószert vagy oldószert. A készülék károsodhat.

- Tisztítsa meg a külsejét az autó száraz ruhával.

#### > **A KÉSZÜLÉK TÁROLÁSA**

lásd ábra 

- A készüléket a szállítófogantyúnál húzza.
- A készüléket száraz helyiségben kell tárolni, a berendezés távol a gyermekek

## **MEGOLDÁSOK HIBÁS MŰKÖDÉS ESETÉN**

A berendezés nem működik.

- Ellenőrizze a hálózati feszültséget.
- Ellenőrizze, nincs-e károsodva a táplálási vezeték.

A berendezés nem kerül nyomás alá.

- Légtelenítse a berendezést: a magasnyomású tömlő nélkül működtesse a szivattyút, amíg a víz buborékok nélkül jön ki a magasnyomású kimenetből. Ezután csatlakoztassa vissza a magasnyomású tömlőt.
- Tisztítsa meg a szűrőt a vízcsatlakozásban.
- A szűrőt a nyomáscsatlakoztatásnál meg kell tisztítani (amennyiben jelen van).
- Ellenőrizze a víz táplálás mennyiségét.
- Ellenőrizze a szivattyú összes táplálás tömlőjénél a tömítettséget vagy az esetleges eltömődéseket.

Erős nyomásingadozások

- Tisztítsa meg a magasnyomású fúvókát. Egy tű segítségével távolítsa el a szennyeződést a fúvóka nyílásából, és mossa meg vízzel az elülső oldal

felől.

A szivattyú csöpög

- Percenként 10 csepp a megengedett mennyiség. Nagyobb mértékű szivárgás esetén forduljon az engedéllyel rendelkező szervizszolgálathoz.

Pótalkatrészek

- Kizárólag a gyártó által engedélyezett eredeti alkatrészeket szabad használni.

## **JÓTÁLLÁSI FELTÉTELEK**

Az összes berendezésünket alapos minőségellenőrzésnek vetettük alá, és a hatályos előírásoknak megfelelően garanciával rendelkeznek gyári hiba esetére. A jótállási időtartam a vásárlás napjától kezdődik. **A jótállásból ki vannak zárva:** a természetes

elhasználódásnak, kopásnak kitett részek. - A magasnyomású tömlő és opcionális kiegészítők. - a véletlenszerű és szállítási károk, a hanyagságból vagy nem megfelelő kezeléssel, a hibás vagy helytelen, valamint az útmutatóban ismertetett figyelmeztetéseknek nem megfelelő használatból és telepítésből származó károk. - A jótállás nem terjed ki a működő részek esetleges tisztítására.

A GARANCIA NEM TERJED KI olyan hibákra, mint a fúvókák eltömődése, ezenkívül a vízkőképződésből származó lerakódások miatt leállt gépekre, sérült tartozékokra (pl. hajlott tömlő). A gép kizárólag hobbi jellegű és NEM PROFESSZIONÁLIS használatra készült: A GARANCIA NEM TERJED KI A MAGÁNCÉLŰ HASZNÁLTÓTÓL ELTÉRŐ FELHASZNÁLÁSRA.

## **ÁRTALMATLANÍTÁS**



Új beírás: Amennyiben Ön egy elektromos vagy egy elektronikus berendezés tulajdonosa, a törvények értelmében (az  elektromos és elektronikus berendezésből származó hulladékok kezelésére vonatkozó 2003 január 23. -i, 2002/96/EK Európai Uniói Irányelvnek és az ezt alkalmazó, Európai Uniói tagországok nemzeti törvénykezéseinek megfelelően) tilos a terméket, vagy annak elektromos/elektronikus részeit városi háztartási hulladékként kezelnie, a törvények előírják viszont a hulladékkezelésnek a begyűjtőközpontoknál való megvalósítását. A terméket hulladékkezelni lehet közvetlenül viszonteladónál is egy, az eldobandó termékkel azonos, új termék megvásárlásával.

RODYKLĖ	psl.
BENDROJI INFORMACIJA	100
SIMBOLIAI	100
SAUGUMAS	100
VALDYMAS	101
PRIEŽIŪRA IR APTARNAVIMAS	103
GEDIMŲ PAŠALINIMAS	103
GARANTIJOS SĄLYGOS	103
IŠMETIMAS	103
OBRAŽKY	120-123

## BENDROJI INFORMACIJA

### > VALDYMAS

- Šis prietaisas gali būti naudojamas lauke esantiems paviršiams plauti, kai purvui pašalinti reikia naudoti aukšto spaudimo vandenį.
- Pritaikius specialius pasirenkamus priedus, šis prietaisas taip pat gali būti naudojamas plovimui putomis, šlifavimui smėliarove ir plovimui rotaciniu šepčiu.
- Dėl šio elektrinio prietaiso veikimo savybių ir naudojimo paprastumo jį gali naudoti ir NEPROFESIONALAI

### > TECHNINIAI DUOMENYS

(pamatyti lipdukas techniniai duomenys)

## SIMBOLIAI



**ATSARGIAI!** Saugumo sumetimais

reikia būti labai atsargiems.



**ATSARGIAI**



**UŽRAKINTOS, UŽDARYTOS**



**ATRAKINTI, ATIDARYTI**



Optional

**JEI YRA**



**Dviguba izoliacija (jei yra): yra papildomos apsaugos elektros izoliacija.**

## SAUGUMAS

### > ATSARGUMO PRIEMONĖS

**⚠01 DĖMESIO:** Šį prietaisą galima naudoti tik lauke.

**⚠02 DĖMESIO:** Baigę kiekvieną darbą, visada atjunkite elektros ir vandens tiekimą.

**⚠03 DĖMESIO:** Niekada nenaudokite prietaiso, jei jo elektros kabelis ar kitos svarbios dalys, pavyzdžiui, saugos prietaisai, aukšto spaudimo žarna, pistoletinis purkštukas ir pan., yra pažeistos.

**⚠04 DĖMESIO:** Šis elektros prietaisas buvo sukurtas naudoti su pateikiama valymo priemone arba valymo priemone, nurodyta gamintojo, pvz., neutraliu šampūnu, pagamintu mikroorganizmų skaidomos anijoninės paviršiaus aktyviosios medžiagos pagrindu. Naudojant kitas valymo priemones ar chemines medžiagas gali kilti riziką šio prietaiso saugumui.

### ⚠DĖMESIO:

**05a** - Niekada nenaudokite šio elektros prietaiso, kai šalia yra žmonių, kurie nedėvi apsauginės aprangos.



**05b** - Į darbą neleidžia kitiems žmonėms ar gyvūnams apsisototi 5 metrų atstumu.

**05c** - Visada dirbkite su atitinkamais drabužiais apsaugoti nuo galimo atšokimo medžiaga pašalinama vandens srove esant aukštam slėgiui.

**05d** - Niekada nelieskite drėgnomis rankomis ir basomis kojomis prietaisą.

**05e** - Dėvėti tinkamus apsauginius akinius ir avalynę su guminiiais padais.

**⚠06DĖMESIO:** Aukšto slėgio vandens srovės negalima naudoti mechaninių detalių valymui, kurių paviršius turi riebalinių tepalų. Šiuo atveju, valomi tepalai susimaišys su nutekančiu vandeniu ir susigers į žemę. Automobilio padangas ir padangų kameras valykite stovėdami ne mažesniu nei 30 cm atstumu, kad jų nepažeistumėte aukšto slėgio srovė. Išblukusi padangų spalva – tai pirmas požymis, kad ji yra pažeista. Aukšto slėgio srovės pažeistos padangos ar padangų kameros gali sukelti pavojų jūsų gyvybei.

**⚠07**   **DĖMESIO:** Netinkamai naudojami aukšto slėgio purkštukai gali būti pavojingi. Purkštukų niekada negalima nukreipti į žmones, gyvūnus, veikiančius elektros prietaisus ar į patį prietaisą.

**⚠08 DĖMESIO:** Žarnos, priedai ir aukšto spaudimo movos yra labai svarbūs prietaiso saugumui. Naudokite tik gamintojo rekomenduojamas žarnas, priedus ir movas (labai svarbu saugoti šiuos kom-

ponentus nuo pažeidimų, vengiant netinkamo jų naudojimo ir saugant juos nuo sulenkimo, sutrenkimo ir įbrėžimų).

**▲09 DĖMESIO:** Prietaisai be automatinio išjungimo sistemos (A.S.S.): prietaisai neturi būti palikti įjungti ilgiau kaip 2 minutes su įjungtu pistoletiniu purkštuvu. Recirkuliuojantis vanduo labai įkaista ir gali sugadinti siurbį.

**▲10 DĖMESIO:** Prietaisai su **A.S.S. AUTOMATIC STOP SYSTEM** automatinio išjungimo sistema (A.S.S.): šie prietaisai neturėtų būti palikti parengtyje ilgiau kaip 5 minutes.

**▲11 DĖMESIO:** Paliekant mašiną be priežiūros, būtina ją visiškai išjungti (pagrindinis jungiklis ties 0 (OFF)).

**▲12 DĖMESIO:** Kiekviena mašina yra patikrinama jos eksploataavimo sąlygomis, todėl yra normalu, jei keletas vandens lašų lieka jos viduje.

**▲13 DĖMESIO:** Stenkitės nepažeisti elektros kabelio. Jei maitinimo kabelis pažeistas, jį privalo pakeisti gamintojas, techninės pagalbos centras arba kvalifikuotas personalas, siekiant išvengti nelaimingų atsitikimų.

**▲13b DĖMESIO:** Maitinimo laidas turi būti naudojami traukti arba pakelti prietaisą.

**▲14 DĖMESIO:** Prietaise esantis skystis yra veikiamas slėgio. Tvirtai laikykite pistoletinį purkštuvą ir būkite pasiruošę atlaikyti slėgio atatranks jėgą. Naudokite tik aukšto spaudimo atngalį, pateikiamą kartu su prietaisu.

**▲16 DĖMESIO:** Aparato neturėtų naudoti vaikai ar asmenys turintys fizinį, jutiminių ar protinių trūkumų, neturintys atitinkamos patirties ir žinių iki tol, kol nebuvo tinkamai apmokyti ar instruktuoti apie naudojimą.

**▲17 DĖMESIO:** Vaikai, net ir prižiūrimi, neturėtų aparato naudoti kaip žaislo.

**▲18 DĖMESIO:** Niekomet nejunkite aukšto spaudimo plovimo mašinos iš pradžių visiškai neišvynioję aukšto spaudimo žarnos.

**▲19 DĖMESIO:** Suvyniodami ir išvyniodami įarną stenkitės neapersti aukšto spaudimo plovimo mašinos.

**▲20 DĖMESIO:** Prieš išvyniodami ar suvyniodami žarną, išjunkite mašiną ir išleiskite žarnoje esantį slėgį (išjungimas).

**▲21 DĖMESIO:** Sprogimo pavojus. Ne purškimo degūs skysčiai.

**▲22 DĖMESIO:** Siekiant užtikrinti saugumą mašina, naudokite tik atsarginių dalių pirminis gamintojas arba patvirtintos gamintojas.

**▲23 DĖMESIO:** Niekada nenukreipkite srovės į save ar kitus, norėdami nuvalyti aprangą ar avalynę.

**▲24 DĖMESIO:** Niekada neleiskite vaikams ar neapmokytiems asmenims naudoti prietaiso.

**▲XZ DĖMESIO:** vanduo pro atbulinio prietaisas nėra laikomas geriamu.

**▲XX DĖMESIO:** Prieš pradėdami techninio aptarnavimo arba valymo darbus, atjunkite įrenginį nuo elektros srovės šaltinio.

**▲XYDĖMESIO:** reikalavimų neatitinkantys ilgintuvai gali būti pavojingi.

**▲XJ DĖMESIO:** Jei naudojamas ilgintuvas, kištukas ir elektros lizdas turi būti nepraleidžiantys vandens, o laidas turi atitikti žemiau lentelėje nurodytus matmenis.

## APSAUGINĖS FUNKCIJOS:

**▲DĖMESIO:** Pistoletiniame purkštuve yra įtaisytas saugiklis. Kai mašinos darbas yra nutraukiamas, labai svarbu įjungti saugiklį, apsaugant nuo galimybės, kad purkštuvus bus įjungtas atsitiktinai.

- Apsauginės funkcijos: pistoletinis purkštuvus turi apsauginį blokavimo prietaisą, mašina (I Klasė) turi automatinį išjungiklį perkrovos atveju, siurblys turi apsauginį apėjimo vožtuvą arba išjungimo prietaisą.

- Apsauginis mygtukas, esantis ant pistoletinio purkštuvo, nėra skirtas svirties blokavimui eksploataavimo metu, jis saugo nuo atsitiktinio purkštuvo įsijungimo.

**▲DĖMESIO:** Prietaise įmontuotas variklio apsaugos mechanizmas: jei mechanizmas suveiktų, palaukite keletą minučių arba išjunkite prietaisą iš elektros tinklo ir vėl jį įjunkite. Jei problema kartotųsi ar prietaisas automatiškai neįsijungtų, nuvežkite prietaisą į artimiausią techninės pagalbos centrą.

## > STABILUMĄ UŽTIKRINANČIOS SĄLYGOS

**▲DĖMESIO:** Jei trūksta priedų arba yra transportavimo pažeidimų, praneškite apie tai pardavėjui.

## VALDYMAS

### > STANDARTINĖ ĮRANGA

Žiūrėti li "manuale delle istruzioni specifiche" fornito in dotazione.

### > SURINKIMO INSTRUKCIJOS

Žiūrėti "Instrukcija specifikacijos" įskaitant.

### > INSTALIJACIJA

žr. paveikslą **A**

### > PALEIDIMAS

žr. paveikslą **B**

> **AUKŠTO SLĖGIO PURŠKIMO ANTGALIAI**

žr. paveikslą **H**

> **VALYMO PRIEMONĖS ĮPYLIMAS**

žr. paveikslą **E, F, G**

> **AUKŠTO SLĖGIO ŽARNA**

žr. paveikslą **I**

> **VANDENS TIEKIMAS**

**Vandens pajungimas**



**DĖMESIO:** prietaisas nėra pritaikyta prijungti prie geriamojo vandens.

Prietaisą galima prijungti tiesiogiai prie vandens tiekimo tinklą, jeigu tiekimo vamzdžiuose yra įtaisytas atoslūgio mechanizmas atitinkantis galiojančias normas. Įsitinkite, kad žarnos skersmuo yra ne mažesnis nei 13 mm ir ji pakankamai tvirta.

**Δ DĖMESIO:** vanduo pro atbulinio prietaisas nėra laikomas geriamu.

**☞ Atsargiai:** Įsiurbkite tik filtruotą ar švarų vandenį. Vandenį tiekiantis čiaupas turėtų būti pajėgus tiekti du kartus didesnę vandens kiekį, nei siurblio talpa.

- Mažiausias atitekančio vandens kiekis: 15 l/min.
- Aukščiausia galima atitekančio vandens temperatūra: 40°C
- Aukščiausias galimas atitekančio vandens slėgis: 1Mpa

Aukšto slėgio valymo įrenginį pastatykite kuo arčiau vandens tiekimo vietas.

Išvardintų sąlygų nepaisymas gali sukelti nepataisomus mechaninius siurblio gedimus ir nutraukia garantinį galiojimą.

Vandens tiekimas iš vandentiekio

- Sujunkite vieną vandens tiekimo žarnos (netiekiami kartu su įrenginiu) galą su įrenginio mova, kita galą – su vandentiekio mova.
- Apsukite vandens čiaupą.

Vandens siurbimas iš atvirų rezervuarų

- Apsukite vandens tiekimo jungtį.
- Priveržkite siurbimo žarną su filtru (netiekiamas kartu su pakuote) prie vandens jungties.
- Įleiskite siurbimo žarną su filtru į rezervuarą.
- Prieš naudojimą išleiskite orą iš įrenginio.
- Sujunkite aukšto vandens tiekimo žarną su įrenginio aukšto slėgio mova.
  - Įjunkite įrenginį, paleiskite veikti, sulaukite kol iš aukšto slėgio srovės angos ištekės vanduo be oro burbulų.
  - Išjunkite įrenginį ir vėl prijunkite aukšto slėgio žarną.

> **ELEKTROS TIEKIMAS**

- Šio prietaiso elektros sujungimai privalo atitikti IEC 60364-1 standartą.

**☞ Atsargiai** Prieš įjungdami šį prietaisą, įsitinkite, ar techniniai duomenys, pateikti nominalių duomenų lentelėje, atitinka elektros tinklo techninius duomenis ir ar elektros lizdas yra apsaugotas diferenciniu apsauginiu jungikliu, kurio išjungimo jautris yra mažesnis nei 0,03 A – 30 ms.

- Jeigu šio prietaiso kištukas netinka jūsų elektros lizdai, kreipkitės į profesionalius, kvalifikuotus specialistus dėl elektros lizdo pakeitimo kitu, tinkamo tipo lizdu.

- Niekada nenaudokite šio prietaiso, kai aplinkos temperatūra yra žemiau 0°C, jei jame yra įtaisytas PVC (H VV-F) laidas.

**Δ X DĖMESIO:** reikalavimų neatitinkantys ilgintuvai gali būti pavojingi.

**Δ XJ DĖMESIO:** Jei naudojamas ilgintuvas, kištukas ir elektros lizdas turi būti nepraleidžiantys vandens, o laidas turi atitikti žemiau lentelėje nurodytus matmenis.

	<16 A	<25 A
<20 m	ø 1,5 mm <sup>2</sup> 14 AWG	ø 2,5 mm <sup>2</sup> 12 AWG
20 m - 50 m	ø 2,5 mm <sup>2</sup> 12 AWG	ø 4,0 mm <sup>2</sup> 10 AWG

**A.S.S.**

**AUTOMATIC STOP SYSTEM (jei yra)**

**AUTOMATINIO IŠJUNGIMO SISTEMA**

**☞ Atsargiai:** Šioje vandenį naudojančioje valymo mašinoje yra įrengta automatinio išjungimo sistema (A.S.S.), kuri sustabdo mašiną apėjimo fazės metu. Todėl, norint įjungti šią valymo mašiną, būtina nustatyti jungiklį į poziciją (I), „ON“; tada reikia nuspausti pistoleto paleidimo mygtuką: automatinio išjungimo sistema įjungs mašiną ir išjungs ją automatiškai, kai paleidimo mygtukas bus atleistas. Sustabdžius mašiną, visada patartina naudoti pistoleto paleidimo mygtuko saugiklį, siekiant apsaugoti nuo įjungimo atsitiktinai.

**• Bet koks automatinis mašinos paleidimas, kai nėra nuspaudžiamas pistoletinio purkštuvo paleidimo mygtukas, yra aiškintinas vandenyje susidaranciais oro burbulais ar panašiais reiški-**



niais, tačiau tai nereiškia, kad mašina turi defektų.

- **Nepalikite mašinos be priežiūros parengties metu ilgiau nei 5 minutes. Saugumo sumetimais yra būtina gražinti jungiklį į poziciją (0) "OFF".**
- **Patikrinkite, ar aukšto spaudimo žarna yra tinkamai sujungta su prietaisu ir pistoletiniu purkštuvu, kuris yra pateikiamas kartu su standartinę įranga, tai yra, įsitikinkite, ar sujungimas yra hermetiškas.**

#### > DARBO PABAIGA

žr. paveikslą 

## PRIEŽIŪRA IR APTARNAVIMAS

žr. paveikslą 

Prietaisui nebūtinai techninis aptarnavimas.

**△XX DĖMESIO:** Prieš pradėdami techninio aptarnavimo arba valymo darbus, atjunkite įrenginį nuo elektros srovės šaltinio.

**△DĖMESIO:** Nepurkšti vieneto su vandeniu ir ne naudoti ploviklių ar tirpiklių. Prietaisai gali būti sugadintas.

- Nuvalykite išorinį paviršių, aparatas su sausu skudurėliu.

#### > PRIETAISO LAIKYMAS

žr. paveikslą 

- Prietaisą traukite už transportavimo rankenos.
- Prietaisą laikykite sausoje patalpoje, toli iš vaikų.

## GEDIMŲ PAŠALINIMAS

Įrenginys neįsijungia

- Patikrinkite įtampą elektros tinkle.
- Patikrinkite ar nepažeistas elektros maitinimo laidai

Įrenginyje nesusidaro slėgis

- Išleiskite orą iš įrenginio, paleiskite veikti siurbį, nepritvirtinę aukšto slėgio žarnos tol, kol iš aukšto slėgio srovės angos ištėkės vanduo be oro burbulų. Po to vėl pritvirtinkite aukšto slėgio žarną.
- Išvalykite vandens prijungimo antgalio filtrą.
- Valykite filtrą toje vietoje, kurioje prijungiamas aukšto slėgio vamzdis (jei toks yra).
- Patikrinkite vandens tiekimo kokybę.
- Patikrinkite ar sandarios ir neužsikimšę žarnos, kuriomis vanduo atiteka į siurbį.

Smarkūs slėgio svyravimai

- Išvalykite aukšto slėgio purkštuką. Nešvarumus iš purkštuko ertmių pašalinkite adatos pagalba, po

to gerai išskalaukite vandeniu.

Siurblys praleidžia vandenį.

- Leidžiamas pralaidumas ne daugiau 10 lašų per minutę. Tuo atveju, jeigu pralaidumas didesnis, kreipkitės į klientų aptarnavimo servisą.

Dalių pakeitimas

- Naudokite tik originalias atsargines dalis ar gamintojo patvirtintas atsargines dalis.

## GARANTIJOS SĄLYGOS

Visi mūsų pagaminti įrenginiai buvo išbandyti ir turi gamintojo suteiktą garantinį galiojimą fabrikiniais defektams, atsižvelgiant į atitinkančias normas (12 mėnesių). Jei pateikiate savo aukšto slėgio plovimo aparatą ar priedus taisyti. **Garantija netaikoma:** - įprastiniu būdu susidėvintiems dalims; - Aukšto slėgio žarna ir specialūs priedai. - atsitiktiniams gedimams, įvykusiems dėl transportavimo, neapdairaus ar netinkamo elgesio, netinkamo naudojimo ir instaliacijos, neatitinkančių eksploatavimo instrukcijos nurodymų. - Garantija netaikoma vidinių komponentų valymo operacijoms. Pagal šią garantiją, remonto darbai apima sugedusių dalių keitimą, išskyrus pakavimą ir pašto / gabenimo išlaidas. Garantija neapima mašinos pakeitimo ir ji nėra pratęsiama atlikus remonto darbus. Gamintojas neprisiima jokios atsakomybės už žalą, padarytą asmenims ar turtui dėl blogos mašinos instaliacijos ar netinkamo naudojimo. **ATSARGIAI! GARANTINIS APTARNAVIMAS NĖRA TEIKIAMAS, JEIGU: užsiteršę purkštukai, vožtuvai ir įrenginys nustojo veikti dėl susidariusių kalkinių apnašų, sugadintos kitos įrenginio dalys (pvz.: sulankstyta aukšto slėgio žarna), įrenginys tinkamai veikia.**

## IŠMETIMAS



Įstatymas (remiantis 2003 m. sausio 27 d. ES direktyva 2002/96/EB dėl elektros ir elektroninės įrangos (EE) atliekų bei nacionaliniais ES valstybių narių, įgyvendinusių minėtą direktyvą, įstatymais) elektros ar elektronikos prietaisų savininkams draudžia išmesti šį gaminį ar jo elektros / elektronikos priedus kaip kietąsias buitines (komunalines) atliekas. EEĮ atliekas privaloma pristatyti į specialius atliekų surinkimo centrus. EEĮ atliekas taip pat galima gražinti gamintojui perkant naują gaminį, atitinkantį išmetamą prietaisą. Jei EEĮ bus išmetama į aplinką, gali kilti rimtas pavojus aplinkai ir žmogaus sveikatai.



ALFABĒTISKAIS RĀDĪTĀJS	lpp
VISPĀRĒJA INFORMĀCIJA	104
simboli	104
Drošības norādījumi	104
Apkalpošana	104
APKOPE UN SERVISS	107
PROBLĒMAS UN TO RISINĀJUMI	107
GARANTIJAS NOTEIKUMI	107
LIKVIDĒŠANA	107
SKAITĻI	120-123

## VISPĀRĒJA INFORMĀCIJA

### > **Apkalpošana**

- Ierīci var izmantot virsmu mazgāšanai ārpus telpām, kad netīrumu notīrīšanai nepieciešama ūdens padeve, izmantojot spiedienu.
- Ar piemērotām palīgierīcēm šo ierīci var izmantot mazgāšanai ar mazgāšanas līdzekli un putām, tīrīšanai ar smilšu strūklu, kā arī mazgāšanai ar rotējošo suku, kas pievienota ūdens pistolei.
- Šī ierīce savas darbības un ērtās lietošanas dēļ ir piemērota NEPROFESIONĀLAI izmantošanai.

### > **TEHNISKIE DATI**

(skatīt etiķetes Tehniskie dati)

## SIMBOLI



**UZMANĪBU!** Pievērsiet uzmanību drošības apsvērumu dēļ.



**SVARĪGS**



**SLĒGTA, SLĒGTS**



**ATBLOKĒT, ATVERIET**



**JA IR**



**Dubulta izolācija (ja ir): ir papildu aizsardzība elektrisko izolāciju.**

## DROŠĪBAS NORĀDĪJUMI

### > **DROŠĪBAS PASĀKUMI**

**⚠01 UZMANĪBU!** Šī ierīce ir paredzēta izmantošanai tikai ārpus telpām.

**⚠02 UZMANĪBU!** Pabeidzot darbu, vienmēr atslēdziet ierīci no elektropadeves un ūdensapgādes.

**⚠03 UZMANĪBU!** Nekad neizmantojiet ierīci, ja barošanas kabelis vai svarīgas ierīces daļas (drošības ierīces, augstspiediena šļūtene, ūdens pistole u.t.t.) ir bojātas.

**⚠04 UZMANĪBU!** Šī ierīce ir izstrādāta izmantošanai ar mazgāšanas līdzekļiem, ar ko apgādā vai ko ir atļāvis izmantot ražotājs, piemēram, ar neitrālu mazgāšanas līdzekli uz bioloģiski sadalāmo virsmas aktīvo anjonu mazgāšanas līdzekļu bāzes. Citu mazgāšanas līdzekļu vai ķīmisko vielu izmantošana var radīt draudus ierīces drošībai.

**⚠UZMANĪBU! 05a** - Nekad neizmantojiet ierīci cilvēku tuvumā, ja viņi nevalkā aizsargtērpus.

**05b**- Darbā neļauj citiem cilvēkiem vai dzīvniekiem palikt attālumā no 5 metru.

**05c**- Vienmēr strādāt ar atbilstošu apģērbu, lai aizsargātu pret iespējamo atsitiena materiālu atdala ar ūdens strūklu zem spiediena.

**05d**- Nekad neaiztieci ierīci ar mitrām rokām un kailām kājām.

**05e**- Izmantot piemērotu aizsardzības brīļļu un apavi ar gumijas zolēm.

**⚠06 UZMANĪBU!** Pistoles strūklu nedrīkst virzīt uz mehāniskajām ieeļļotajām detaļām: pretējā gadījumā eļļa nokļūs zemē. Mazgājot riepas un riepu gaisa ventilus, attālumam līdz gaisa pistolei jābūt vismaz 30 cm; pretējā gadījumā augstspiediena strūkļa var tos sabojāt. Pirmā bojājuma pazīme ir riepas izbalēšana. Bojātas riepas un gaisa ventili ir bīstami dzīvībai.

**⚠07 UZMANĪBU!** Augstspiediena strūkļa tās nepareizas izmantošanas gadījumā var būt bīstama. Nekad nevērsiet ierīci pret cilvēkiem, dzīvniekiem, elektroiekārtām vai pašu ierīci.

**⚠08 UZMANĪBU!** Šļūtenes, palīgierīces un augstspiediena savienojumi ir svarīgi ierīces drošībai. Izmantojiet tikai šļūtenes, palīgierīces un savienojumus, ko ir rekomendējis ražotājs (ārķārtīgi svarīgi ir aizsargāt šos komponentus no bojājumiem, izvairoties no nepareizas izmantošanas un aizsargājot pret asiem liekumiem, sitieniem un

skrambām).

**△09 UZMANĪBU!** Ierīces, kas nav aprīkotas ar ASS – automātisko apturēšanas sistēmu (Automatic Stop System) – nedrīkst atstāt darbojamies ar ieslēgtu ūdens pistoli vairāk nekā divas minūtes. Atkārtoti izlietotais ūdens jūtami sakarst, izraisot nopietnus sūkņa bojājumus.

**△10 UZMANĪBU!** Ierīces, kas **A.S.S. AUTOMATIC STOP SYSTEM** ir aprīkotas ar ASS – automātisko apturēšanas sistēmu – nedrīkst palikt gatavības režīmā ilgāk nekā 5 minūtes.

**△11 UZMANĪBU!** Pilnībā atslēdziet ierīci (galvenais slēdzis pozīcijā (0)OFF (izslēgts)) vienmēr, kad ar ierīci neviens nestrādā.

**△12 UZMANĪBU!** Katra ierīce tiek pārbaudīta ekspluatācijas apstākļos, tādēļ tajā var būt palicis neliels daudzums ūdens.

**△13 UZMANĪBU!** Rūpējieties, lai barošanas kabelis netiktu bojāts. Ja barošanas vads ir bojāts, būvētājam vai tehniskās apkalpošanas servisam, vai arī kvalificētam personālam tas ir jānomaina, lai izvairītos no briesmām.

**△13b UZMANĪBU!** Strāvas vads nedrīkst izmantot, lai vilktu vai pacelt ierīci.

**△14 UZMANĪBU!** Ūdens ierīcē atrodas zem spiediena. Turiet ūdens pistoli stingri, lai novērstu atsitieni. Izmantojiet tikai tās augstspiediena sprauslas, kas ir piegādātas kopā ar ierīci.

**△16 UZMANĪBU!** Izstrādājumu nedrīkst izmantot bērni vai cilvēki ar samazinātām fiziskajām, sensoriskām vai gara spējām vai kuriem nav pietiekošas pieredzes un zināšanu, kamēr tie nav atbilstošā veidā apmācīti un instruēti.

**△17 UZMANĪBU!** Bērni nedrīkst spēlēt ar izstrādājumu, tai skaitā zem uzraudzības.

**△18 UZMANĪBU!** Nekad neiedarbiniet augstspiediena mazgātāju, iepriekš neatritinot augstspiediena šļūteni.

**△19 UZMANĪBU!** Saritinot un atritinot augstspiediena šļūteni, centieties neapgāzt augstspiediena mazgātāju.

**△20 UZMANĪBU!** Pirms šļūtenes atritināšanas un saritināšanas izslēdziet ierīci un atbrīvojiet no šļūtenes spiedienu.

**△21 UZMANĪBU!** Sprādziena draudi. Neizsmidzināt uzliesmojošus šķidrums.

**△22 UZMANĪBU!** Lai nodrošinātu drošību iekārtu, izmantojiet tikai oriģinālas rezerves daļas no ražotāja vai ražotāja apstiprināts,

**△23** Nekad nevērsiet strūklu pret sevi un citiem, lai notīrītu apģērbu vai apavus.

**△24 UZMANĪBU!** Nekad neļaujiet ierīci izmantot bērniem vai neinstruētiem cilvēkiem.

**△XZ UZMANĪBU!** Ūdens, kurš izplūdis cauri sistēmas dalītājam, tiek uzskatīts par dzeršanai nederīgu.

**△XX UZMANĪBU!** Pirms iekārtas apkopes vai tīrīšanas, atslēdziet to no elektropadeves tīkla.

**△XY UZMANĪBU!** Nepiemērots pagarinātājs var būt bīstams.

**△XJ UZMANĪBU!** Ja tiek izmantots pagarinātājs, kontaktdakšai un kontaktligzdai jābūt ūdensnecaurlaidīgai;

### Drošības elementi:

**△ UZMANĪBU!** Ūdens pistole ir aprīkota ar drošības aizturi. Katru reizi, kad ierīces izmantošana tiek pārtraukta, ir ļoti svarīgi izmantot aizturi, lai novērstu nejaušu strūklu aktivēšanu.

- Drošības elementi: ūdens pistole, kas ir aprīkota ar aizturi; ierīce, kas ir aprīkota ar 1. kategorijas pārslodzes atvienotāju; sūknis ar pārplūdes vārstu vai atslēgšanas ierīci.

- Drošības poga uz ūdens pistoles nav paredzēta mēlītes bloķēšanai darba laikā, bet nejaušas ieslēgšanās novēršanai.

**△ UZMANĪBU!** Ierīce ir aprīkota ar dzinēja aizsardzības mehānismu: mehānisma iekļaušanās gadījumā, uzgaidīt dažas minūtes vai, kā alternatīva, atslēgt un pieslēgt atpakaļ ierīci no elektriskā tīkla. Gadījumā, ja problēma atkārtojas vai ja nenotiek atkārtējā ieslēgšanās, aiznest ierīci uz vistuvāko tehniskās apkalpošanas servisu.

### > STABILITĀTES PRIEKŠNOTEIKUMI

**△ UZMANĪBU!** Aparāta stabilitāte ir nodrošināta, ja to novieto uz līdzenas virsmas.

## APKALPOŠANA

### > STANDARTA APRĪKOJUMS

Sk "rokasgrāmata instrukciju" piegādāto.

### > MONTĀŽAS INSTRUKCIJAS

Sk "rokasgrāmata instrukciju" piegādāto.

### > UZSTĀDĪŠANA

Sk skaitlis **A**

### > IEDARBINĀŠANA

Sk skaitlis **B**

### > AUGSTSPIEDIENA MAZGĀŠANAS PISTOLES

Sk skaitlis **H**

## > MAZGĀŠANAS LĪDZEKĻA IESŪKŠANA

Sk skaitlis **E F G**

## > AUGSTSPIEDIENA ŠĻŪTENE

Sk skaitlis **L**

## > ŪDENS PADEVE

Ūdens savienojums



**UZMANĪBU!** Ierīce nav piemērota savienošanai ar dzeramo ūdeni.

Mazgāšanas ierīci var pievienot pa tiešo publiskajam ūdensvadam tikai tajā gadījumā, ja ir ūdensvadā ir uzstādīts pretvārsts ar iztukšošanas iespēju, kas bloķē atgriezenisko plūsmu un atbilst spēkā esošajām normām. Pārlicinieties, vai caurules diametrs ir vismaz Ø 13mm un vai tas ir nostiprināts.

**ΔUZMANĪBU!** Ūdens cauri atpakaļplūsmas ierīce netiek uzskatīta par dzeramā.

 svarīgs Padodiet ierīcē tikai filtrētu un tīru ūdeni. Ūdens krānam jānodrošina ūdens plūsma, kas ir divreiz lielāka par sūkņa maksimālo ražīgumu.

- Minimālā plūsma: 15 l/min.
- leejas ūdens maksimālā temperatūra: 40°C
- leejas ūdens maksimālais spiediens: 1Mpa

Novietojiet mazgāšanas ierīci pēc iespējas tuvāk ūdensvadam.

Šo norādījumu neievērošana var novest pie sūkņa nopietniem mehāniskiem bojājumiem, kā arī pie garantijas spēka zaudēšanas.

## Ūdens pieslēgšana ūdens kontūram

- Pievienojiet ūdens padeves lokano cauruli (neietilpst komplektācijā) pie atbilstoša ierīces ūdens savienojuma un pie ūdensvada.
- Atveriet krānu.

## Ūdens padeve no atklāta rezervuāra

- Atskrūvējiet ūdens padeves savienojumu.
- Pieskrūvējiet iesūkšanas cauruli ar filtru (neietilpst komplektācijā) pie ierīces ūdens savienojuma.
- Iegremdējiet filtru rezervuārā.
- Pirms lietošanas atgaisojiet ierīci.
  - Atskrūvējiet augstspiediena lokano cauruli no ierīces augstspiediena savienojuma.

- Ieslēdziet ierīci un darbiniet to līdz no augstspiediena savienojuma sāk tecēt ūdens bez burbuļiem.

- Ieslēdziet ierīci un pieskrūvējiet lokano cauruli atpakaļ pie augstspiediena savienojuma.

## > ELEKTROAPGĀDE

- Elektrosavienojumiem jāatbilst standartam IEC 60364-1.

 **SVARĪGS** Pirms ierīces pievienošanas elektrotīklam pārlicinieties, ka plāksnītē norādītie parametri atbilst elektrotīkla parametriem un ka kontaktligzda ir aizsargāta ar diferenciālo solenoīda slēdzi ar jutību zem 0,03 A – 30 ms.

- Ja ierīces kontaktdakša nav savietojama ar kontaktligzdu, vērsieties pie kvalificēta elektriķa, lai to nomainītu ar piemērota tipa kontaktligzdu.
- Nekad neizmantojiet ierīci, ja gaisa temperatūra ir zemāka par 0°C un ja ierīce ir aprīkota ar polivinilhlorīda (H VV-F) kabeli.

**ΔXY UZMANĪBU!** Nepiemērots pagarinātājs var būt bīstams.

**ΔXJ UZMANĪBU!** Ja tiek izmantots pagarinātājs, kontaktdakšai un kontaktligzdai jābūt ūdensnecaurlaidīgai; un kabelim jābūt ar turpmāk norādītajiem parametriem.

	<16 A	<25 A
<20 m	ø 1,5 mm <sup>2</sup> 14 AWG	ø 2,5 mm <sup>2</sup> 12 AWG
20 m - 50 m	ø 2,5 mm <sup>2</sup> 12 AWG	ø 4,0 mm <sup>2</sup> 10 AWG

**A.S.S.**  
AUTOMATIC STOP SYSTEM (ja ir)

## > AUTOMĀTISKĀ APTURĒŠANAS SISTĒMA

 **SVARĪGS** Šī mazgāšanas ierīce ir aprīkota ar automātiskās apturēšanas sistēmu A.S.S., kas mašīnu izslēdz laikā, kad netiek veikta mazgāšana. Tāpēc, lai iedarbinātu mazgāšanas ierīci, slēdzis jāpārslēdz pozīcijā (I) "ON" (ieslēgts) un pēc tam jānospiež mēlīte uz ūdens pistoles. Automātiskā apturēšanas sistēma iedarbinās ierīci un to automātiski izslēgs, kad mēlīte tiks atlaista. Tāpēc, lai izvairītos no ierīces nejausās iedarbināšanas, vienmēr, kad ierīce tiek apturēta, tiek ieteikts izmantot ūdens pistoles drošības aizturi.

• **Ja ierīce ieslēdzas automātiski, neizmantojot**

ūdens pistoles mēlīti, to izraisa gaisa burbuļi ūdeni vai citas līdzīgas

parādības, un tas nav jāuzskata par defektu.

• Neatstājiet ierīci bez uzraudzības, kad tā netiek izmantota ilgāk par 5 minūtēm. Ja ierīce tiek atstāta ilgāk par šo laiku, drošības apsvērumu dēļ slēdzis jāpagriež pozīcijā (0)“OFF” (izslēgts).

• Pārbaudiet, vai augstspiediena šļūtene ir pareizi pievienota ierīcei un komplektā esošajai ūdens pistolei un vai nav noplūžu.

#### > DARBA BEIGŠANA

Sk skaitlis 

## APKOPE UN SERVIS

Sk skaitlis 

Mašīna neprasa tehnisko apkopi.

△XX Pirms iekārtas apkopes vai tīrīšanas, atslēdziet to no elektropadeves tīkla.

△UZMANĪBU! Neizsmidzināt vienību ar ūdeni un neizmantojiet mazgāšanas līdzekļus vai šķīdinātājus. Ierīce var tikt bojāti.

• Noslaukiet ārpusē ar sausu drānu.

#### > APARĀTA UZGLABĀŠANA

Sk skaitlis 

• Velciet aparātu aiz roktura tā pārvietošanai.

• Elektrības vadu un piederumus ievietojiet nodalījumos uz aparāta. Uzglabājiet aparātu sausā telpā, sargājiet ierīci prom no bērniem.

## PROBLĒMAS UN TO RISINĀJUMI

### Ierīce nedarbojas

- Pārbaudiet elektrības tīkla spriegumu.
- Pārbaudiet, vai barošanas vads nav bojāts.

### Ierīce nesasniedz nepieciešamu spiedienu

- Atgaisojiet ierīci: darbiniet sūkni bez augstspiediena caurules līdz no augstspiediena izejas sāk tecēt ūdens bez burbuļiem. Tad pievienojiet atpakaļ augstspiediena cauruli.
- Notīriet ieejas ūdens filtru.
- Iztīrīt filtru augsta sprieguma caurules savienotājā (ja tāds ir).
- Pārbaudiet ūdens padeves plūsmu.
- Pārbaudiet, visu sūkņa barošanas cauruļu hermētiskumu un, vai tās nav aizsprostotas.

### Pēkšņas spiediena izmaiņas

- Notīriet augstspiediena sprauslu. Ar adatas palī-

dzību notīriet sprauslas atveri un nomazgājiet to no priekšējās puses ar ūdeni.

### Sūkni ir noplūde

- Pieļaujama noplūde ir līdz 10 pilieniem minūtē. Ja noplūde ir lielāka, vērsieties pilnvarotāja servisa centrā.

### Rezerves daļas

- Izmantot tikai oriģinālās rezerves daļas, vai ar rezerves daļas, ko apstiprināja būvētājs

## GARANTIJAS NOTEIKUMI

Visas mūsu ierīces tiek pakļautas rūpīgām pārbaudēm un uz to attiecas garantija pret ražošanas defektiem ar likumdošanā noteikto garantijas termiņu. Jābūt pievienotai pirkuma kvīts kopijai. **Garantija nesedz:** - daļas, kas ir pakļautas normālam nolietojumam izmantošanas laikā. - Augstspiediena caurule un papildus piederumi. - nejausūs bojājumus, ko izraisījusi transportēšana, nevērīga vai neatbilstoša rīcība, vai arī nepareiza vai neatbilstoša lietošana, kas neatbilst šajā ekspluatācijas instrukcijā izteiktajiem brīdinājumiem. - Garantija nesedz ierīces iekšējo komponentu tīrīšanu. Remonts, kas tiek veikts garantijas ietvaros, ietver bojāto daļu nomaiņu, bet ne iesaiņošanu un piegādi. **UZMANĪBU!** GARANTIJA NEATTIECAS uz tādiem defektiem kā ar kaļķakmeni aizsprostotas sprauslas, bloķēti mehānismi, kā arī bojāti piederumi (piemēram, saliekta caurules) un/vai iekārtas, kas darbojas bez defektiem.

Augstspiediena mazgātājs ir paredzēts tikai neprofesionālai lietošanai, **TO NEDRĪKST LIETOT PROFESIONĀLIEM MĒRĶIEM: GARANTIJA ATTIECAS TIKAI UZ IZSTRĀDĀJUMA LIETOŠANU PERSONĪGĀM VAJADZĪBĀM.**

## LIKVIDĒŠANA



Jums, kā elektriskās vai elektroniskās ierīces īpašniekam, likums (atbilstībā ar ES 2002/96/EK direktīvu no 2003.gada 27.janvāra par elektrisko un elektronisko ierīču atkritumiem un atbilstībā ar ES valstu nacionālu likumdošanu, kas ievieša šādu direktīvu), aizliedz mest ārā šādu produktu un tā elektriskos/elektroniskos piederumus, kā parastu sadzīves atkritumu, bet gan tam ir jābūt nogādātam uz tam domāties savākšanas centriem. Ir iespējams izmest ārā produktu tieši ar izplatītāja palīdzību, nopērkot jaunu produktu, kas ir līdzvērtīgs tam, kas ir jāizmet ārā.

INDIĊI	pag.
INFORMAZZJONI ĠENERALI	108
SIMBOLI	108
SIGURTÀ	108
UŻU	109
MANUTENZJONI TA' L-APPARAT	111
RIMEDIJI F'KAŻ TA' OPERAT HAŽIN	111
KUNDIZZJONIJET TAL-GARANZIJA	111
RIMI	111
FIGURI	120-123

## INFORMAZZJONI ĠENERALI

### > INTENZJONI TAL-UŻU

- L-apparat jista' jintuża għall-ħasil ta' affarġiet fuq barra, kul darba li ikun hemm bżonn ta' pressjoni għolja biex jitneħħa l-ħmieġ.
- B' l-aċċessori fakultattivi, tista' tintuża għall-tindif bir-raġhwa, sandblasting u ħasil bil-braxx applikata mal-gan ta' l-ilma.
- Il-prestazzjoni u l-semplicità ta' dan l-apparat jagħmluh addattat għal użu MHUX PROFESSJONALI.

### > TEKNIĊI TA' DATA

(TEKNIĊI TA' DATA Tikketta Ara)

## SIMBOLI



**ATTENT! Attent għall-raġunijiet ta' sigurtà.**



**IMPORTANTI**



**IMSAKKRA, MAGĦLUQA**



**JINFETAH, MIFTUHA**



**JEKK PREŻENTI**



**Doppja insulati (jekk preżenti):** insulazzjoni supplimentari hija applikata għall-insulazzjoni bażiċi għall-protezzjoni kontra xokk elettriku fil-każ ta' 'nuqqas ta' l-insulazzjoni bażiku.

## SIGURTÀ

### > ATTENZJONI ĠENERALI

**Δ01 ATTEZZJONI:** Dan l-apparat hu għal użu fuq barra biss.

**Δ02 ATTEZZJONI:** Wara kull darba li jintuża l-apparat, skonetja d-dawl u l-ilma.

**Δ03 ATTEZZJONI:** Qatt tuża l-apparat jekk il-kejbil ta' l-ettriku jew partijiet importanti oħra bħala partijiet tassigurtà, pajp ta' pressjoni għolja, il-gan eċċetera huma bil-ħsara.

**Δ04 ATTEZZJONI:** Dan l-apparat hu pprogettat biex jintuża bid-deterġent inkluż jew kif speċifikat minn għand ilmanifattur, tip ta' deterġent newtrali tensjojattivi biodegradabli anjonici. L-użu ta' deterġenti jew sustanzi kimiċi oħra jistgħu jikkompromettu s-sigurtà ta' l-apparat.

### Δ ATTENZJONI:

**05a** - Tuzax l-apparat ħdejn persuni, sakemm dawn ma jkunux lebsin ilbies protettivi.

**05b** - Fuq ix-xogħol ma jippermettux persuni oħra jew annimali li tissospendi f'distanza ta' 5 metri.

**05c** - Dejjem xogħol bil-ilbies xieraq biex jiproteġi kontra l-rebound possibbli ta' materjal imneħħi mill-ilma jet taħt pressjoni għolja.

**05d** - Qatt tmisx l-apparat mal idejn imxarrbin u saqajn vojti.

**05e** - Ilbies nuċċalijiet protettivi xierqa u żraben pettijiet tal-gomma.

**Δ06 ATTEZZJONI:** Il-ġett taz-zennuna m'għandux ikun dirett lejn partijiet mekkaniċi li fihom żjut lubrikanti: f'każ li jsir, dan iż-żajt jinħall u jinxtered ma' l-art. Meta partijiet pnevmatiċi u l-valvs ta' l-arja ta' partijiet pnevmatiċi jinħaslu, għandha tithalla distanza minima ta' 30 cm; inkella tista' ssirilhom ħsara mill-ġett ta' l-ilma bi pressjoni għolja. L-ewwel sinjal ta' din il-ħsara jkun li partijiet pnevmatiċi jibdedw jibjadu. Partijiet pnevmatiċi u l-valvs ta' l-arja ta' partijiet pnevmatiċi li jkollhom xi ħsara huma perikolużi għall-ħajja.

**Δ07**  **ATTENZJONI:** GETTIJET ta' pressjoni għolja jistgħu jkunu perikolużi jekk ma jintużawx apprjont. Il-ġettijiet ma għandomx ikunu ippardati lejn persuni, annimali jew apparat ta' l-ettriku jew lejn il-woxer stess.

**Δ08 ATTEZZJONI:** Il-pajpijiet, l-aċċessorji u l-kapplings ta' pressjoni għolja, huma importanti għ-sigurtà ta' l-apparat. Uża biss pajpijiet

aċċessorji u l-kapplings skond il- manifattur (hu estremament importanti li tagħti attenzjoni partikolari lil dawn il-partijiet billi tevita l-użu mhux appropjat u billi ma jitagħwweġx, ma jaqlax daqqiet u ma jingirifx).

**△09 ATTENZJONI:** L-apparat li ma għandhux l-A.S.S. – Automatic Stop System: ma għandhomx jithaddmu għal aktar minn 2 minuti bil-gan mixgħul. L-ilma rriċiklat iżid it-temperatura mhux hażin u jikkawża ħsarat serji lill-pompa.

**△10 **A.S.S.** ATTENZJONI:** AUTOMATIC STOP SYSTEM L-apparat li għandu l-A.S.S. – Automatic Stop System: ma għandux jithalla għal aktar minn ħames minuti.

**△11 ATTENZJONI:** Itfi l-apparat kompletament (is-swiċċ prinċipali filpożizzjoni OFF) kull darba li jithalla.

**△12 ATTENZJONI:** Kull makna hi eżaminata hi u taħdem u għalhekk hu normali li din ikollha xi qtar ta' l-ilma.

**△13 ATTENZJONI:** Oqogħod attent biex ma tikkawżax ħsarat fuq il-kejbil. Jekk il-wajer tad-dawl għandu xi ħsara għandu jiġi sostitwit mill-manifattur, mill-assistenza teknika jew minn persunal kwalifikat sabiex jiġi evitat kull periklu.

**△13b ATTENZJONI:** il-kejbil elettriku m'għandux jintuża biex jiġbdu jew tneħhi l-appliance.

**△14 ATTENZJONI:** Apparat b' likwidu taħt pressjoni. Żomm il-gan sew biex tevita rejazzjoni qawwija. Uża n-nożill talpressjoni għolja inkluża.

**△16 ATTENZJONI:** Dan il-prodott ma jistgħax jiġi uzat min tfal jew persuni b'xi inkapacita fizika, sensoriali jew li jbagħtu minn ritardi mentali jew li m'għandhomx bizzżejedd esperjenza jew konoxxenza sakemm dawn ma jiġux mgħallma jew imharrga.

**△17 ATTENZJONI:** It- tfal anki jekk kontrollati, m'għandhomx jgħabu b'dan il prodott.

**△18 ATTENZJONI:** Qatt tixgħel il-woxer bi pressjoni għolja mingħajr ma tholl ilpajp ta' pressjoni għolja qabel.

**△19 ATTENZJONI:** Meta tiġbor jew tholl il-pajp oqgħod attent li ma twaqqax ilwoxer bi pressjoni għolja.

**△20 ATTENZJONI:** Qabel ma tiġbor jew tholl il-pajp, itfi l-makna u battal il-pressjoni mill-istess pajp.

**△21 ATTENZJONI:** Riskju ta 'splużjoni. Tisprejjax likwidi li jaqbd.

**△22 ATTENZJONI:** Biex tkun assicurata s-sigurtà tal-magna, l-użu biss spare parts originali mill-

manifattur jew approvat mill-manifattur

**△23 ATTENZJONI** Tippontax il-ġett lejך jew lejך ħadd ieħor biex tnaddaf il-ħwejjeġ jew iżżarbun.

**△24 ATTENZJONI** Thallix li l-apparat jintuża minn tfal jew minn persuni mhux magħlma.

**△XZ ATTENZJONI:** jekk l-ilma tgħaddi minn ġol-preventers rifluss, ilma mhux tax-xorb.

**△XX** Iskonnettja l-apparat mill-elettriku qabel ma tagħmel kull xorta ta' intervent għal manutenzjoni u tindif.

**△XY ATTENZJONI:** Ekstenxin kejbils mhux adattati jistgħu johlqu periklu.

**△XJ ATTENZJONI:** Jekk tuża ekstenxin kejbil, il-plakk u s-sokit għandhom ikunu woterpruf, u il-kejbil għandu jkollu d-dimensjonijiet hawn taħt imsemmija.

### **Dipositivi tas-sigurtà:**

**△ATTENZJONI:** il-gan ta' l-ilma għanda lokk tas-sigurtà. Kul darba li tieqaf tuża l-apparat illokja il-gan biex tevita attivazzjoni inċidentali.

- Dipositivi tas-sigurtà: gan bill-lokk tassigurtà, makna bill-cutout ta' l-ettriku (CL. I), pompa bill-bypass valv jew biex titfi l-apparat
- Il buttuna tas-sigurtà tal-gan mhux biex tillokja l-lieva waqt l-użu, imma sabiex tevita li titħaddem aċċidentalment.

**△ATTENZJONI:** L-apparat huwa mgħammar b'mezz ta' protezzjoni tal-magna: f'każ li dan jintervjeni, stenna ftit minuti jew skonnettja u erga' ikkonnettja l-apparat mal-mains tad-dawl. Jekk il-problema tippersisti jew l-apparat ma jahdimx għandek tiehu l-apparat f'hanut tat-tiswija.

### **> STABILITÀ**

**△ATTENZJONI:** L-apparat għandu dejjem jinżamm fuq bażi orizzontali, b'mod sikur u stabbli.

## **UŻU**

### **> BIĊĊIET INKLUŻI**

ara ""Manwal ta 'struzzjonijiet" hija forniti.

### **> ISTRUZZJONIJET BIEX TARMA**

ara ""Manwal ta 'struzzjonijiet" hija forniti.

### **> INSTALLAZZJONI**

ara l-figura **A**

- > **BIEX TIBDA**  
ara l-figura **B**
- > **ZENNUNA BI PRESSJONI GHOLJA (P.GH.)**  
ara l-figura. **H**
- > **SAKXIN TAD-DETERĠENT**  
ara l-figura **E-F-G**
- > **PAJP TA' PRESSJONI GHOLJA**  
ara l-figura. **I**
- > **PROVVISTA TA' L-ILMA**  
**Konnessjoni ma' l-ilma**



**ATTENZJONI (sinbolo):** Tagħmir mhux adattat għall-konnessjoni għall-ilma tax-xorb.

L-apparat ta' tindif bl-ilma jista' jkun konness direttament mal-mejn pubbliku jekk fil-pajp tal-provvista jkun hemm apparat kontra t-tixrid ta' ilma li jbattal skond in-normi kurrenti. Il-pajp għandu jkollu wisgħa ta' 13-il mm mill-inqas u rinfurzat.

**ATTENZJONI:** jekk l-ilma tgħaddi minn għol-preventers rifluss, ilma mhux tax-xorb.

**IMPORTANTI** Uża biss ilma filtrat jew nadif. Il-vit ta' l-ilma għandu jiggarantixxi provvista li tkun id-doppju ta' l-ogħla kapacità tal-pompa.

- Kapacità minima: 15-il l/min.
  - L-ogħla temperatura ta' l-ilma hu u dieġel: 40°C
  - L-ogħla pressjoni ta' l-ilma hu u dieġel: 1 Mpa
- Qiegħed l-apparat ta' tindif bl-ilma bi pressjoni għolja kemm jista' jkun qrib is-sistema tal-provvista ta' l-ilma.

Jekk il-kundizzjonijiet hawn fuq imsemmija ma jiġux rispettati, dan jikkaġuna ħsarat mekkanici kbar fil-pompa u l-garanzija taq'.

Provvista mill-mejn ta' l-ilma

- Ikkonnettja pajp flessibbli għall-provvista (mhux inkluż ma' l-apparat) mal-konnessjoni ta' l-apparat għall-ilma u għall-provvista ta' l-ilma.
- Iftaħ il-vit.

Provvista ta' l-ilma minn tank miftuħ

- HOLL il-konnessjoni għall-provvista ta' l-ilma.
- Waħħal il-pajp għall-provvista ta' l-ilma bil-filtru (mhux inkluż ma' l-apparat) mal-konnessjoni ta' l-ilma ta' l-apparat.
- Għaddas il-filtru fit-tank.
- Neħhi l-arja mill-apparat qabel l-użu.
  - HOLL il-pajp flessibbli ta' pressjoni għolja mill-konnessjoni ta' pressjoni għolja ta' l-apparat.

- Qabbad l-apparat u ħallih jaħdem sakemm l-ilma joħroġ mingħajr bżiejaq mill-konnessjoni ta' pressjoni għolja.
- Itfi l-apparat u erga' waħħal il-pajp flessibbli ta' pressjoni għolja.

> **FORNITURA TA' L-ELETRIKU**

- Il-konnessjoni trid tkun skond in-norma IEC 60364-1.

**⚠** Qabel ma tqabbad l-apparat, kun ċert li l-informazzjoni fuq il-plejt jikkorrispondu ma dawk ta' l-etetniku u li l-plakk ikollha swiċċ awtomatiku li jiftiha "SALVAVITA" b'senibilità ta' anqas minn 0.03 A – 30ms.

- Jekk il-plakk ta' l-apparat ma jkunx kompatibbli mas-sokit, ibdel is-sokit ma tip li jaqbel minn elettrixin kwalifikat.
- Qatt tuża l-apparat f'temperatura taħt 0°C jekk din għandha kejbil tal-PVC (H VV-F).

**⚠XY ATTENZJONI:** Ekstenxin kejbils mhux adattati jistgħu johlqu periklu.

**⚠XJ ATTENZJONI:** Jekk tuża ekstenxin kejbil, il-plakk u s-sokit għandhom ikunu woterpruf, u il-kejbil għandu jkollu d-dimensjonijiet hawn taħt imsemmija.

	<16 A	<25 A
<20 m	ø 1,5 mm <sup>2</sup> 14 AWG	ø 2,5 mm <sup>2</sup> 12 AWG
20 m - 50 m	ø 2,5 mm <sup>2</sup> 12 AWG	ø 4,0 mm <sup>2</sup> 10 AWG

**A.S.S.**  
AUTOMATIC STOP SYSTEM (jekk preżenti)

**⚠** Il-makna għandha l-A.S.S. Automatic Stop System li titfi l-makna waqt il-faži tal-by-pass. Biez tixgħel ilmakna, ressaq s-swiċċ fil-pożizzjoni "ON", wara għafas il-lieva tal-gan ta' l-ilma. The Automatic Stop System tixgħel l-apparat u titfih awtomatikament meta l-lieva titħalla. B'hekk int irrakomandat biex tuża l-lokk tal-gan ta' l-ilma meta il-makna titwaqqaf biex tevita użu aċċidentali.

· **Jekk il-makna tixgħel waħidha mingħajr ma jintuża l-gan ta' l-ilma, din tkun ikawżata minn bżiejaq ta' larja jew fenomeni simili, dan mhux diffett. L-apparat ma għandux jiħalla għal aktar minn 5 minuti. Jekk l-apparat jiħalla għal aktar minn dan il-hin, għalraġunijiet ta' sigurtà s-swiċċ għandu jitmexxa fil-pożizzjoni (0) "OFF".**



• **Iċċekja li l-pajp hu mweh̄hel ma' l-apparat u l-gan ta' l-ilma fornit u li m'hemm x liks.**

> **WARA X-XOGHOL**

ara l-figura 

## MANUTENZJONI TA' L-APPARAT

ara l-figura 

L-apparat m'għandux bżonn ta' manutenzjoni.

⚠ **XX** Ikkonnettja l-apparat mill-elettriku qabel ma tagħmel kull xorta ta' intervent għal manutenzjoni u tindif.

⚠ **ATTENZJONI:** Tispresjja l-apparat bl-ilma jew l-użu deterġenti jew solventi. Il-magna jista' ħsara.

• Naddaf il-barra tal-wiċċ a xott drapp.

> **HAŻNA**

ara l-figura 

• Mexxi l-apparat biss mill jifhimha-twettiq manku  
• Żomm it-tagħmir u l-aċċessorji ta' l bogħod niexfa u sigur mit-tfal.

## RIMEDJI F'KAŻ TA' OPERAT HAŻIN

L-apparat ma jaħdimx

• Ikkontrolla t-tensjoni elettrika.  
• Kun żgur li m'hemm x ħsara fil-wajer ta' l-elettriku.

L-apparat ma jtellax pressjoni

• Neħhi l-arja mill-apparat: haddem il-pompa mingħajr il-pajp ta' pressjoni għolja sakemm l-ilma jibda ħiereg bla bzieżaq minn fejn toħroġ il-pessjoni għolja. Imbagħad erga' wah̄hal il-pajp ta' pressjoni għolja.

• Naddaf il-filtru min-naħa ta' fejn jidh̄ol l-ilma.  
• Naddaf il-filtru tat-tubu tal-pessjoni għolja (jekk preżenti).

• Ikkontrolla l-kwantità ta' provvista ta' l-ilma.  
• Ikkontrolla l-woxer jew xi ostruzzjonijiet fil-pajpjiet ta' provvista kollha tal-pompa.

Pressjoni li titla' u tinzel bil-qawwa

• Naddaf iż-żennuna ta' pressjoni għolja. B'labra naddaf il-ħmieġ fit-toqba taż-żennuna u aħsilha bl-ilma min-naħa ta' quddiem.

Il-pompa tqattar

• Sa 10 qatriet kull minuta m'hemm x problemi. Fil-każ ta' telf ikbar ta' ilma, agh̄arrarf lis-servizz ta' għajjnuna awtorizzat.

Bdil ta' partijiet

• Uża biss "spare parts" originali jew approvati mill-manifattur.

## KUNDIZZJONIJIET TAL-GARANZIJA

L-apparati kollha tagħna ġew ittestjati bir-reqqa u għandhom garanzija f'każ ta' difetti tal-fabbrika f'konformità man-normi kurrenti. Jekk il-woxer ta' l-ilma bi pressjoni għolja jew xi aċċessorju għandu bżonn xi tip ta' riparazzjoni matul il-garanzija. **Li jmiss m'ħhiex koperti mill-garanzija:** - partijiet li huma sugġett ħsarat minħabba konsum; - Il-pajp ta' pressjoni għolja u l-aċċessorji mhux bilfors jinxtaw. - ħsarat ikkawżati mittrasport, negligenza jew trattament mhux appropjat jew mhux korrett, jew użu ħazin li ma jaqbilx mall-attenzjonijiet f'dan ilmanwal. - Il-garanzija ma tkoprix it-tindif tal-partijiet interni. **ATTENT!** Ħsarat, bħal żennunijiet miżdudin, valvuli u mekkaniżmu miżdud minħabba ġebel tal-ġir, aċċessorji ta' apparat ta' tindif ta' pressjoni bil-ħsara (bħal manka ta' pressjoni għolja mibruma) u/ jew apparat li jaħdem ġeneralment mingħajr ebda difett MA JAQGHUX TAHT IL-GARANZIJA.

Dan l-apparat ta' tindif ta' pressjoni għandu jintużu għal xogħol domestiku u ta' delizzju: KULL XORTA OHRA TA' UŻU MA TAQGHAX TAHT IL-GARANZIJA.

## RIMI

 Bħala sid ta' apparat elettriku jew elettroniku, il-liġi (b'mod konformi mad-Direttiva ta' l-UE 2002/96/KE tas-27 ta' Jannar 2003 dwar skart ta' tagħmir elettriku u elettroniku u l-liġijiet nazzjonali ta' l-Istati Membri ta' l-UE li implimentaw din id-Direttiva) tipprojbixxi li tarmi dan il-prodott, jew aċċessorji elettrici / elettronici tal-prodott stess, bħala skart solidu municiġjali u timponi l-obbligu li tuża il-facilitajiet adegwati ta' ġbir ta' skart biex tarmih. Tista' tirritorna l-prodott lill-bejjiegh meta tixtri prodott ġdid li huwa ekwivalenti għal dak li tkun qed tirritorna. Jekk tarmi l-prodott fl-ambjent jista' jkun ta' ħsara għall-ambjent u għas-saħħa tal-bniedem. Is-simbolu muri fil-figura jindika l-kontenituri ta' ġbir ta' skart municiġjali u huwa espressament ipprojbti li tarmi dan il-prodott f'dawn il-kontenituri. Nuqqas ta' konformità mar-regoli stipulati fid-Direttiva 2002/96/KE u fid-digriet implimentati fl-Istati Membri varji huwa punibbli b'mod amministrattiv.

INDEX	str.
ÚVOD	112
SIMBOLY	112
ZABEZPEČENIA	112
OBSLUHA	113
STAROSTLIVOSŤ A ÚDRŽBA	115
POMOC V PRÍPADE PORUCHY	115
PODMIENKY ZÁRUKY	115
LIKVIDÁCIA	115
ilustrazioni	120-123

## ÚVOD

### > PREDPOKLADANÉ POUŽITIE

- Stroj môžete používať na umývanie povrchov vonku kedykoľvek je potrebné použiť na odstránenie špiny vodu pod vysokým tlakom.
- Pomocou vhodného doplnkového vybavenia môžete vykonať aj operácie napenenia, pieskovania a umývať s rotačnou kefou, ktorá sa montuje na pištoľ.
- Účinnosť a jednoduchosť používania tohto stroja určujú jeho využitie na NEPROFESIONÁLNE účely.

### > TECHNICKÉ ÚDAJE

(zobaczyć tanier **TECHNICKÉ ÚDAJE**)

## SIMBOLY



**POZOR!** Z bezpečnostných dôvodov buďte veľmi opatrní.



**DÔLEŽITÉ UPOZORNENIE**



**ŠTUKATURA**



**ODOMKNUTÝ**



**AK JE K DISPOZÍCII**



**Dvojitá izolácia (ak je): je dodatočnú ochranu elektrický izolátor.**

## ZABEZPEČENIA

### > VŠEOBECNÉ UPOZORNENIA

- △01**POZOR:** Stroj sa môže používať iba vonku.
- △02**POZOR:** Po každom použití stroj vždy odpojte od elektrickej a vodovodnej siete.
- △03**POZOR:** Stroj nepoužívajte, ak je poškodený jeho prírodný elektrický kábel alebo jeho dôležité časti, ako napríklad bezpečnostné zariadenia, vysokotlaková hadica pištole a pod.
- △04**POZOR:** Tento stroj bol navrhnutý na používanie s umývacím prostriedkom, ktorý sa dodáva alebo ktorý odporúča výrobca, a to neutrálny šampón s obsahom aniónových biologicky odbúrateľných tenzioaktívnych zložiek. Používanie iných umývacích prostriedkov alebo chemických látok môže znížiť bezpečnosť stroja.
- △**POZOR:**
  - 05a- Stroj nepoužívajte v blízkosti iných osôb, s výnimkou, že majú oblečené ochranný odev.
  - 05b- V práci nedovoľujú iných ľudí alebo zvierat, aby zostali vo vzdialenosti 5 metrov.
  - 05c- Vždy pracujte s vhodným oblečením na ochranu proti prípadnému odrazu materiálu odstránia prúdom vody pod vysokým tlakom.
  - 05d- Nikdy sa nedotýkajte spotrebiča mokrymi rukami a bosé nohy.
  - 05e- Používajte vhodné ochranné okuliare a obuvi s gumovou podrážkou.
- △06**POZOR:** Tryskprúdnicenesmiebyťnasmerovaný smerom k mechanickým častiam obsahujúcim mazivo: v opačnom prípade sa mazivo rozpustí a rozptýli po povrchu. Pneumatiky automobilov a ventily pneumatík možno čistiť zo vzdialenosti najmenej 30 cm, inak môže pneumatiku/ventil pneumatiky poškodiť vysokotlakový prúd. Prvým príznakom poškodenia je zmena sfarbenia pneumatiky. Poškodené pneumatiky automobilu a ventily sú životu nebezpečné.
- △07  **POZOR:** Nevhodné použitie prúdu vody pod tlakom môže byť nebezpečné. Prúd vody nesmie smerovať na iné osoby, zvieratá, ani na elektrické zariadenia, ani na samotný stroj.
- △08**POZOR:** Ohybné hadice, príslušenstvo a vysokotlakové spoje sú veľmi dôležité pre bezpečnosť stroja. Používajte výhradne ohybné hadice, príslušenstvo a spoje predpísané výrobcom (je mimoriadne dôležité, aby sa tieto diely zachovali celistvé, preto sa vyhýbajte ich nevhodnému používaniu, dávajte pozor, aby sa nezalomili, nepoškodili nárazom, ani oderom).
- △09**POZOR:** Spotrebiče nevybavené A.S.S. -

Automatic Stop System: nesmú ostať v chode dlhšie ako 2 minúty s aktivovanou pištoľou. Teplota vody prechádzajúcej tlakovým systémom sa značne zvyšuje, čo spôsobuje vážne poškodenie čerpadla.

- △ **10POZOR:** Spotrebiče vybavené A.S.S.- Automatic Stop System: odporúča sa nenechávať ich v stave pohotovosti stand-by dlhšie ako 5 minút.
- △ **11POZOR:** Kedykoľvek stroj necháte bez dozoru, úplne ho vypnite (hlavný vypínač prepnite do polohy (0)OFF).
- △ **12POZOR:** Každý stroj sa kolauduje za prevádzkových podmienok, preto je normálne, že v jeho vnútri ostane trochu vody.
- △ **13POZOR:** Dávajte pozor, aby sa nepoškodil prírodný elektrický kábel. Ak je napájací kábel poškodený, musí byť vymenený výrobcom, servisnou službou, lebo vyškoleným personálom, aby sa predišlo nebezpečenstvu.
- △ **13b POZOR:** Napájací kábel by nemal byť používaný na ťahanie alebo dvíhanie prístroja.
- △ **14POZOR:** Stroj s tekutinou pod tlakom. Pištoľ pevne uchopte, aby ste predišli spätnému nárazu. Používajte výhradne vysokotlakovú prúdnicu dodávanú so strojom.
- △ **15POZOR:** Vysokotlaková hadica bola navrhnutá a vyrobená tak, aby vydržala vysoké tlaky. Aby sa nepoškodila, zaobchádzajte s ňou veľmi opatrne. Nesprávnym používaním by sa mohla poškodiť alebo predčasne narušiť a spôsobiť stratu záruky.
- △ **16POZOR:** Výrobok nesmú používať deti alebo osoby so zníženými fyzickými, zmyslovými alebo mentálnymi schopnosťami alebo osoby bez primeraných skúseností a poznatkov, pokiaľ neboli k tomu vhodne vyučení alebo vyškolení.
- △ **17POZOR:** Deti, aj keď sú pod dozorom, sa nesmú s výrobkom hrať.
- △ **18POZOR:** Vysokotlakový umývací stroj nikdy neštartujte predtým, ako úplne roztočíte vysokotlakovú hadicu.
- △ **19POZOR:** Pri stáčení a roztáčení hadice dávajte pozor, aby sa umývací stroj neprevrátil.
- △ **20POZOR:** Pred stáčením alebo roztáčením hadice musíte stroj vypnúť a uvoľniť tlak v samotnej hadici (mimo činnosti).
- △ **21POZOR:** Nebezpečenstvo výbuchu. Nestriekajte horľavých kvapalín.
- △ **22POZOR:** Pre zaistenie bezpečnosti zariadenia, používajte iba originálne náhradné diely od výrobcu alebo schválené výrobcom
- △ **23POZOR:** Nesmerujte prúd vody na seba, ani na iné osoby, aby ste si očistili odev alebo topánky.
- △ **24POZOR:** Nedovoľte, aby stroj používali deti, ani osoby, ktoré s jeho používaním nemajú

skúsenosti.

- △ **XZ POZOR:** Voda, ktorá preteká cez systémový odlučovač, nie je pitná.
- △ **XX POZOR** Pred vykonaním akéhokoľvek zákroku spojeného s údržbou a čistením odpojte prístroj z prívodu elektrickej energie.
- △ **XY POZOR** Nevhodné predlžovacie elektrické káble môžu byť nebezpečné.
- △ **XJ POZOR** Ak sa používa predlžovací elektrický kábel, zástrčka stroja a zásuvka predlžovačky budú musieť byť nepriepustné pre vodu;

### **BEZPEČNOSTNÉ ZARIADENIA:**

- △ **POZOR:** Pištoľ je vybavená bezpečnostnou zárážkou. Pri každom prerušení používania stroja musíte aktivovať aj bezpečnostnú zárážku, aby sa predišlo náhodnému zapnutiu stroja.
- Bezpečnostné zariadenia: pištoľ vybavená bezpečnostnou zárážkou, stroj je vybavený ochranou proti preťaženiu (Tr. I), čerpadlo je vybavené bezpečnostným ventilom by-pass alebo núdzovým zastavením.
- Bezpečnostné tlačidlo pištole neslúži na zablokovanie páky počas chodu, ale na zabránenie náhodnému zapnutiu.
- △ **POZOR:** Prístroj je vybavený zariadením na ochranu motora – v prípade zásahu zariadenia niekoľko minút vyčakajte, alebo prístroj vypnite z elektrickej siete a opätovne zapnite. V prípade, že sa problém bude opakovať alebo sa prístroj opätovne nezapne, odneste ho do najbližšieho servisného strediska.

### **> STABILITU**

- △ **POZOR: Stabilita prístroja sa zabezpečí tak, že ho postavíte na rovnú plochu.**

## **OBSLUHA**

- > **ŠTANDARDNÉ PRÍSLUŠENSTVO**  
Pozrite sa na "manuál inštrukcií špecifikáciami" dodáva
- > **POKYNY NA MONTÁŽ**  
Pozrite sa na "manuál inštrukcií špecifikáciami" dodáva
- > **INŠTALÁCIA**  
vid' obr. **A**
- > **UVEDENIE DO CHODU**  
vid' obr. **B**
- > Vysokotlakové prúdnice

vid' obr. **H**

> Nasávanie umývacieho prostriedku z nádržky

vid' obr. **E-F-G**

> Vysokotlaková hadica

vid' obr. **I**

> **PRÍVOD VODY**

**Pripojenie na vodovodnú sieť**



**POZOR:** (Sinbolo): zariadenie nie je vhodné pre pripojenie k pitnej vode.

Vodný čistič môže byť napojený priamo na verejnú vodovodnú sieť len v prípade, že je na prívodnom potrubí nainštalované zariadenie zabraňujúce spätnému prúdeniu vody s vyprázdňovaním v súlade s platnými právnymi predpismi. Uistite sa, či je minimálny priemer hadice 13mm a či je dobre vystužená.

**POZOR:** Voda, ktorá preteká cez systémový odlučovač, nie je pitná.

 Používajte len filtrovanú a čistú vodu. Vodovodný kohútik musí zabezpečovať dvakrát väčší prívod vody ako je maximálny výkon čerpadla.

- Minimálny výkon: 15 l/ min.
- Maximálna teplota vody pri vstupe: 40°C
- Maximálny tlak vody pri vstupe: 1Mpa

Umiestnite vodný čistič čo najbližšie k vodovodnej sieti.

Nedodržanie horeuvedených pokynov môže spôsobiť vážne mechanické škody na čerpadle a stratu záruky.

Prívod vody z vodovodného potrubia

- Pripojte ohybnú hadicu (nie je súčasťou výbavy) k spoju pre vodu prístroja a k prívodnému potrubiu vody.
- Otvorte kohútik.

Prívod vody z otvorenej nádrže

- Odskrutkujte spoj pre prívod vody.
- Ku spoju na vodu prístroja priskrutkujte odsávaciu hadicu s filtrom (nie je súčasťou výbavy).
- Ponorte filter do nádrže.
- Pred použitím prístroja z neho vypustite vzduch.
  - Odpojte vysokotlakovú ohybnú hadicu z vysokotlakového spoja na prístroji.
  - Zapnite prístroj a nechajte ho v prevádzke, pokiaľ z vysokotlakového spoja nezačne vytekať voda bez bubliniek.

- Vypnite prístroj a opätovne pripojte vysokotlakovú ohybnú hadicu.

> **ELEKTRICKÉ NAPÁJANIE**

- Elektrické zapojenie stroja musí vyhovovať norme IEC 60364-1.

 Pred zapojením stroja skontrolujte, či hodnoty na štítku s technickými údajmi zodpovedajú hodnotám elektrickej siete a či je zásuvka vybavená automatickým magnetotermickým spínačom, ktorý je citlivý na hodnoty nižšie ako 0,03 A- 30ms.

- V prípadoch, že sieťová zásuvka nie je vhodná so zástrčkou stroja, dajte vymeniť kvalifikovanému odborníkovi zásuvku za inú, vhodného druhu.

- Stroj nepoužívajte, ak je teplota prostredia nižšia ako 0°C, ak je stroj vybavený prívodným elektrickým káblom z PVC (H VV-F).

**XY POZOR** Nevhodné predlžovacie elektrické káble môžu byť nebezpečné.

**XJ POZOR** Ak sa používa predlžovací elektrický kábel, zástrčka stroja a zásuvka predlžovačky budú musieť byť nepriepustné pre vodu; a kábel musí mať rozmery uvedené v tabuľke dolu.

	<16 A	<25 A
<20 m	ø 1,5 mm <sup>2</sup> 14 AWG	ø 2,5 mm <sup>2</sup> 12 AWG
20 m - 50 m	ø 2,5 mm <sup>2</sup> 12 AWG	ø 4,0 mm <sup>2</sup> 10 AWG

**A.S.S.**

**AUTOMATIC STOP SYSTEM (ak je k dispozícii)**

**UPOZORNENIE:** Tento vysokotlakový umývací stroj je vybavený automatickým systémom A.S.S. (Automatic Stop System), ktorý zabezpečuje vypnutie stroja počas fázy by-pass. Aby ste vysokotlakový umývací stroj zapli, prepnite vypínač do polohy (I) "ON", potom stlačte páku pištole, A.S.S. zabezpečí zapnutie stroja a vypne ho automaticky po pustení páky. Preto vám odporúčame aktivovať poistku nachádzajúcu sa na pištoli vždy, keď sa stroj zastaví, aby sa predišlo jeho náhodnému zapnutiu.

• **Automatické zapnutia stroja bez zásahu na piš-**

**toli môžu spôsobiť javy ako vzduchové bubliny vo vode alebo iné, ale nie poškodenie stroja.**

• **Nenechávajte stroj v stave stand by bez dozoru dlhšie ako 5 minút. V opačnom prípade bude nevyhnutné, na zaručenie chránenia stroja, prepnúť vypínač do polohy (0)“OFF”.**

• **Skontrolujte, či sú vysokotlaková hadica a dodávaná pištoľ pevne zapojené k stroju, čo znamená, že nesmie dochádzať k úniku vody.**

#### > **UKONČENIE PREVÁDZKY**

vid' obr. **C**

## **STAROSTLIVOSŤ A ÚDRŽBA**

vid' obr. **D**

Prístroj si nevyžaduje údržbu.

**△XX POZOR:** Pred vykonaním akéhokoľvek zákroku spojeného s údržbou a čistením odpojte prístroj z prívodu elektrickej energie.

**△POZOR:** Nestriekajte jednotku s vodou a Nepoužívajte žiadne čistiace prostriedky alebo rozpúšťadlá. Prístroj môže byť poškodený.

• Pulire la parte esterna della macchina con uno straccio asciutto.

#### > **SKLADOVANIE**

vid' obr. **D**

- Prístroj ťahajte za prepravnú rukoväť.
- Oddel'te prúdnicu od ručnej striekacej pištole, skladovať mimo dosahu detí.

## **POMOC V PRÍPADE PORUCHY**

### Prístroj nefunguje

- Skontrolujte napätie siete.
- Skontrolujte, či nie je poškodený napájací kábel.

### Nedochádza k natlakovaniu prístroja

- Vypustite z prístroja vzduch: uveďte čerpadlo do prevádzky bez vysokotlakovej hadice, pokiaľ z výstupu pre vysoký tlak nezačne vytekať voda bez bubliniek. Potom znovu pripojte vysokotlakovú hadicu.
- Vyčistite filter v hadicovej spojke.
- Vyčistite filter v mieste uchytenia vysokotlakovej trubky (ak je súčasťou prístroja).
- Skontrolujte množstvo prívodnej vody.
- Skontrolujte utesnenie alebo prípadné ucpanie vo všetkých prívodných hadiciach čerpadla.

### Veľké výkyvy tlaku

- Vyčistite vysokotlakovú trysku. Pomocou

špendlíka odstráňte z otvoru trysky všetky usadeniny a prepláchnite jeho prednú časť vodou.

### Čerpadlo tečie

- Pripúšťa sa maximálne 10 kvapiek za minútu. V prípade vyššieho úniku vody sa obráťte na autorizované servisné centrum.

### Náhradné diely

- Pre zaistenie bezpečnosti zariadenia používajte len originálne náhradné diely dodané alebo odporúčané výrobcom.

## **PODMIENKY ZÁRUKY**

Všetky naše prístroje prešli dôkladnými úradnými skúškami. Na výrobné vady sa vzťahuje záruka v súlade s platnými právnymi predpismi. Záručná doba začína plynúť od dátumu nákupu.

**Zo záruky sú vylúčené:** - Časti podliehajúce normálnemu opotrebovaniu. - uhlíky a doplňujúce príslušenstvo. - Poškodenia vzniknuté nedopatrením, prepravou, nepozornosťou alebo neprimeraným zaobchádzaním, nesprávnym alebo nevhodným používaním a inštaláciou a používaním, ktoré nie je v súlade s upozoreniami uvedenými v návode na použitie. - Záruka sa nevzťahuje na prípadné čistenie funkčných vnútorných prvkov, vkladov, upchaté filtre a trysky.

Vodný čistič je určený len na amatérske použitie a NIE NA PROFESIONÁLNE POUŽITIE: ZÁRUKA SA NEVZŤAHUJE NA INÉ POUŽITIE AKO NA SÚKROMNÉ ÚČELY.

## **LIKVIDÁCIA**



Ako majiteľ ovi elektrického lebo elektronického zariadenia Vám zákon (v súlade s európskou smernicou 2002/96/CE z 27. januára 2003) zakazuje tento výrobok lebo jeho elektrické / elektronické príslušenstvo zlikvidovať ako pevný komunálny odpad a nariaďuje Vám ho odniesť do zvláštnych zberných zariadení. Za účelom likvidácie je možné výrobok odniesť priamo distribútorovi a zakúpiť si výrobok nový, rovnaký ako ten, ktorý je určený k likvidácii.

ЗМІСТ	стор.
ЗАГАЛЬНІ ВКАЗІВКИ	116
СИМВОЛИ	116
ПРАВИЛА БЕЗПЕКИ	116
ЕКСПЛУАТАЦІЯ	117
ДОГЛЯД ТА ТЕХНІЧНЕ ОБСЛУГОВУВАННЯ	119
СПОСОБИ УСУНЕННЯ НЕПОЛАДОК У РОБОТІ	119
ГАРАНТІЙНІ УМОВИ	119
УТИЛІЗАЦІЯ	119
ІЛЮСТРАЦІЇ	120-123

## ЗАГАЛЬНІ ВКАЗІВКИ

### > ОБЛАСТЬ ЗАСТОСУВАННЯ

- Апарат можна використовувати для миття поверхонь на вулиці, а також при необхідності використання води під тиском для усунення забруднень.
- При використанні додаткових аксесуарів його можна застосувати для пінної, піскоструминної обробки та миття за допомогою щітки, що насаджується на пістолет і обертається.
- Завдяки своїм характеристикам і простоті в експлуатації, апарат є придатним для НЕПРОФЕСІЙНОГО використання.

### > ТЕХНІЧНІ ХАРАКТЕРИСТИКИ

(див. етикетка "ТЕХНІЧНІ ХАРАКТЕРИСТИКИ")

## СИМВОЛИ



**УВАГА! Будьте уважні – можлива небезпека.**



**Важливе зауваження**



**не випущено, закрито**



**розблоковано, відкритий**



**ЯКЩО ПРИСУТНЯ**



**Подвійна ізоляція (якщо є): служить додатковим захистом від електричної ізоляції.**

## ПРАВИЛА БЕЗПЕКИ

### > ЗАГАЛЬНІ ЗАСТЕРЕЖЕННЯ

⚠ **01УВАГА:** Апарат можна використовувати лише на вулиці.

⚠ **02 УВАГА:** Після закінчення роботи не забудьте від'єднати апарат від електро- та водомережі.

⚠ **03 УВАГА:** Не користуйтеся апаратом при пошкодженні електрошнуру або таких його важливих компонентів, як пристрої безпеки, шланг високого тиску і т.ін..

⚠ **04 УВАГА:** Цей апарат передбачає використання миючого засобу, наданого або рекомендованого його виробником, типу нейтрального очисного шампуню на основі аніонової біорозкладних поверхнево-активних речовин. Застосування інших миючих засобів або хімічних речовин може негативно вплинути на безпеку апарату.

### ⚠ **УВАГА:**

**05a-** Забороняється користуватися апаратом в присутності інших осіб, не вдягнених в захисний одяг.

**05b-** На роботі не дозволяє іншим людям чи тваринам зупинитися на відстані 5 метрів.

**05c-** Завжди працювати з відповідний одяг для захисту від можливого відскоку матеріал видаляється струменем води під високим тиском.

**05d-** Ніколи не торкайтеся до приладу мокрими руками і босими ногами.

**05e-** Носити відповідні захисні окуляри і взуття з гумовими підшвами.

⚠ **06 УВАГА:** Струмнь пістолета не повинен бути направлений на механічні частини, що мають мастильні матеріали: в протилежному разі мастило розчиниться й потрапить на землю. Шини та повітряні клапани шин необхідно мити притримуючи мінімальну відстань в 30 см; в протилежному разі вони можуть бути ушкоджені струменем води високого тиску. Першим сигналом такого пошкодження є вицвітання шини. Ушкоджені шини та повітряні клапани шин небезпечні для життя.

### ⚠ **07**



**УВАГА:** Струмнь високого тиску може стати небезпечним при неправильному використанні.

Забороняється спрямовувати струмнь на людей, тварин або на електроапаратуру та на сам апарат.

⚠ **08 УВАГА:** Шланги, аксесуари і фітінги високого тиску грають важливу роль в забезпеченні безпеки апарату. Застосовуйте лише шланги, аксесуари та фітінги, рекомендовані виробником (не забудьте дбати про цілісність цих компонентів, не допускаючи їх неправильного використання, а також згинання, ударів та тертя).



▲ **09 УВАГА:** Апарати без A.S.S. – Automatic Stop System (Системи автоматичного зупинення): їх не можна використовувати протягом більш ніж 2 хвилин при ввімкненому пістолеті. Вода під тиском значно нагрівається, що може призвести до пошкодження помпи.

▲ **10 *A.S.S.* AUTOMATIC STOP SYSTEM УВАГА:** Апарати з A.S.S – Automatic Stop System (Системою автоматичного зупинення): рекомендується не залишати їх в режимі очікування більш ніж на 5 хвилин.

▲ **11 УВАГА:** Повністю вимкайте апарат (встановивши головний вимикач в положення (0)OFF) щоразу, коли залишаєте його без нагляду.

▲ **12 УВАГА:** Кожен апарат проходить випробування в робочих умовах. Отже, наявність в ньому кількох крапель води є нормальним явищем.

▲ **13 УВАГА:** Не допускайте пошкодження електрошнура. Якщо мережний кабель виявився пошкодженим, то його необхідно замінити. З метою уникнення ризику, заміна кабелю проводиться виробником, сервісним центром або кваліфікованим персоналом.

▲ **13b УВАГА:** Шнур живлення не повинні бути використані для тягнути або піднімати прилад.

▲ **14 УВАГА:** Машина з рідиною під тиском. Міцно тримайте пістолет, щоб не допустити його виривання з рук. Використовуйте лише сопло високого тиску, що входить до комплекту машини.

▲ **16 УВАГА:** Забороняється користуватися апаратом дітям і особам з обмеженими фізичними або розумовими можливостями, а також особам, які не володіють необхідним досвідом та знаннями і не пройшли відповідний курс навчання.

▲ **17 УВАГА:** Забороняється гра дітей з апаратом, навіть під наглядом дорослих.

▲ **18 УВАГА:** Не вмикайте гідроочишувач, повністю не розкрутивши шланг високого тиску.

▲ **19 УВАГА:** При розкрученні та закрученні шлангу будьте надзвичайно обережні, намагаючись не опрокинути гідроочишувач.

▲ **20 УВАГА:** Перш ніж розкрутити або закрутити шланг, вимкніть прилад і випустіть тиск з шлангу (неробочий режим).

▲ **21 УВАГА:** Ризик вибуху. Не розпилювати горючих рідин.

▲ **22 УВАГА:** Для забезпечення безпеки машині, використовуйте тільки оригінальні запчастини від виробника або затвердженого виробника

▲ **23 ВАГА:** Забороняється спрямовувати струмень на себе або на інших людей для очищення одягу або взуття.

▲ **24 ВАГА:** Не дозволяйте користуватися апаратом дітям або не навченому персоналу.

▲ **XZ ВАГА:** Вода, що пройшла через системний сепаратор, вважається непридатною для пиття.

▲ **XX ВАГА:** Перш ніж приступати до проведення будь-якого типу догляду або обслуговування від'єднати апарат від електромережі.

▲ **XU УВАГА:** Використання непридатних подовжувачів може бути небезпечним.

▲ **XJ УВАГА:** Якщо ви користуєтесь подовжувачем, вилка апарату і розетка подовжувача мають бути захищені від попадання води.

Пристрої безпеки:

▲ **УВАГА:** Пістолет має запобіжник. Щоразу, при перериванні використання машини, ви повинні вимкати запобіжник, який запобігне раптовому ввімкненню апарату.

- Пристрої безпеки: пістолет має запобіжник, машина оснащена захистом від електричних перевантажень (КЛ. I), помпа оснащена байпасним клапаном або стопорним пристроєм.

- Запобіжна кнопка пістолету служить не для блокування курка під час роботи апарату, а для запобігання його випадкового ввімкнення.

▲ **УВАГА:** Прилад оснащений запобіжником двигуна: у випадку спрацьовування запобіжника зачекайте декілька хвилин або, в альтернативі, від'єдняйте прилад від електромережі та повторно приєднайте його до мережі живлення. При повторі проблеми або при перебоях в увімкненні, здайте прилад у найближчий сервісний центр.

## > **УМОВИ ДЛЯ ЗАБЕЗПЕЧЕННЯ СТІЙКОСТІ**

▲ **УВАГА:** Стійкість приладу гарантована лише у тому випадку, коли його встановлено на рівній поверхні.

## **ЕКСПЛУАТАЦІЯ**

### > **СЕРІЙНЕ ОБЛАДНАННЯ**

Див. "Посібник з інструкції конкретний", що входить в включених у додаток.

### > **ІНСТРУКЦІЯ З МОНТАЖУ**

Див. "Посібник з інструкції конкретний", що входить в включених у додаток.

### > **УСТАНОВКА**

Див. fig. **A**

### > **ПУСК**

Див. fig. **B**



### > ПІСТОЛЕТ ВИСОКОГО ТИСКУ

Див. fig. 

### > ВСМОКТУВАННЯ МИЮЧОГО ЗАСОБУ

Див. fig.   

### > ШЛАНГ ВИСОКОГО ТИСКУ

Див. fig. 

### > ВОДОПОСТАЧАННЯ

Під'єднання води



**УВАГА: пристрій не підходить для підключення до питної води.**

Мийка високого тиску може бути приєднана безпосередньо до водопровідної міської мережі тільки в тому випадку, коли на шлангу подачі води встановлений запірний клапан зі зливом в відповідності до вимог чинних нормативів. Упевнитися, щоб шланг мав діаметр не менше 13 мм та був армованим.

**УВАГА:** Вода, що пройшла через системний сепаратор, вважається непридатною для пиття.

 Всмоктувати тільки фільтровану або чисту воду. Водозабірний кран повинен гарантувати подачу води у два рази більше максимальної пропускної спроможності насоса.

- Мінімальна пропускна спроможність: 15л/хв.
- Максимальна температура води на вході: 40°C
- Максимальний тиск води на вході: 1 МПа

Розміщати мийку високого тиску як найближче до мережі постачання води.

Не виконання зазначених умов приводить до серйозних механічних пошкоджень насоса й припиняє дію гарантії.

### Подача води від водопроводу

- Приєднати гнучкий шланг подачі води (не входить в комплект) до з'єднувальної муфти на апараті та до крану подачі води.
- Відкрити кран.

### Подача води із відкритого резервуара

- Відкрутити з'єднувальну муфту для подачі води.
- Прикрутити усмоктувальну трубу з фільтром (не входить в комплект) до з'єднання для води на апараті.
- Опустити фільтр у резервуар.
- Перед експлуатацією випустити повітря з апарата.
  - Відкрутити гнучкий шланг високого тиску від з'єднання високого тиску апарата.
  - Увімкнути апарат і залишити його працювати доти поки вода не почне виходити із з'єднання високого тиску без повітря.
  - Виключити апарат і приєднати шланг високого

тиску.

### > ЕЛЕКТРОПОСТАЧАННЯ

- Під'єднання апарату до електромережі має виконуватися відповідно до стандарту IEC 60364-1.

 Перш, ніж під'єднати апарат, перевірте відповідність даних, наведених на його заводській таблиці характеристикам електромережі, а також захищеність розетки диференційним термомагнітним вимикачем "ЗАПОБІЖНИКОМ" з чутливістю спрацьовування не більше, ніж 0,03 А - 30мс.

- У разі несумісності електророзетки і вилки апарату, зверніться до кваліфікованого персоналу для заміни розетки.
- Якщо апарат має шнури з ПВХ (HVV-F), забороняється користуватися ним при навколишній температурі нижче 0°C.

**УВАГА:** Використання непридатних подовжувачів може бути небезпечним.

**УВАГА:** Якщо ви користуєтесь подовжувачем, вилка апарату і розетка подовжувача мають бути захищені від попадання води, а шнур повинен мати вказані у наведеній нижче таблиці розміри.

	<16 A	<25 A
<20 m	ø 1,5 mm <sup>2</sup> 14 AWG	ø 2,5 mm <sup>2</sup> 12 AWG
20 m - 50 m	ø 2,5 mm <sup>2</sup> 12 AWG	ø 4,0 mm <sup>2</sup> 10 AWG

# A.S.S.

**AUTOMATIC STOP SYSTEM (якщо присутня)**

### СИСТЕМА АВТОМАТИЧНОГО ЗУПИНЕННЯ

 Цей гідроочишувач оснащений системою A.S.S. (Automatic Stop System – Системою автоматичного зупинення), яка вимикає гідроочишувач під час фази байпасу. Отже, для запуску гідроочишувача необхідно встановити вимикач на (I) "ON", потім натиснути на курок пістолета. Система A.S.S. ввімкне апарат і знов його автоматично ввімкне при відпущенні курку. Рекомендуємо вмикати встановлений на курку пістолета запобігач щоразу, коли зупиняється машина, для запобігання можливості її раптового ввімкнення.

• **Автоматичне ввімкнення машини без натиснення на курок пістолету пояснюється наявністю бульбашок повітря в воді і не свідчить про брак виробу.** • **Не залишайте машину в режимі очікування без нагляду більш ніж на 5 хвилин. Якщо необхідно залишити її на довший час, для безпеки**

апарату встановіть вимикач у положення (0) "OFF".

• Перевірте правильність під'єднання, тобто відсутність витоків води, між шлангом високого тиску, машиною та пістолетом.

### > **ЗАКІНЧЕННЯ РОБОТИ**

Див. fig. **C**

## **ДОГЛЯД ТА ТЕХНІЧНЕ ОБСЛУГОВУВАННЯ**

Див. fig. **D**

Апарат не має потреби у догляді.

**ΔXX** Перш ніж приступати до проведення будь-якого типу догляду або обслуговування від'єднати апарат від електромережі.

**ΔВАГА:** Не розпилювати блок з водою і не використовуйте м'які засоби або розчинники.

• Чистота зовнішності одиничного сухою тканиною.

### > **ЗБЕРІГАННЯ**

Див. fig. **D**

• Прилад тягти за ручку для транспортування.

• Скласти кабель живлення від електромережі та приналежності на пристрої. Зберігати пристрій в сухих приміщеннях. Берегти від дітей.

## **СПОСОБИ УСУНЕННЯ НЕПОЛАДОК У РОБОТІ**

**Апарат не працює**

- Перевірити напругу в мережі.
- Упевнитися в тому, що шнур не ушкоджений.

**Апарат не створює тиск**

- Випустити повітря з апарата: Відкрутити шланг від з'єднання високого тиску апарата.
- Увімкнути апарат і залишити його працювати без гнучкого шланга високого тиску доти, поки вода не почне виходити із з'єднаної муфти високого тиску без повітря. Потім приєднати шланг високого тиску.
- Очистіть фільтр на кріпленні гнучкого шлангу високого тиску (у разі наявності).
- Прочистити фільтр на місці приєднання води.
- Перевірити кількість подавання води Перевірити герметичність або можливу наявність засмічень у всіх шлангах подачі води на насос.

**Сильні перепади тиску**

- Прочистити голку форсунку високого тиску, видалити забруднення з отвору й промити його водою з передньої сторони.

**Витік у насосі**

- Допускається до десяти крапель у хвилину. У

випадку більшої втрати звертатися в сервісне обслуговування.

**Запасні частини**

- Застосовуйте тільки вироблені на заводі-постачальнику запасні частини або запчастини схвалені виробником.

## **ГАРАНТІЙНІ УМОВИ**

Усі наші апарати піддаються ретельним випробуванням і мають гарантію на усунення заводських дефектів відповідно до чинного законодавства. Дія гарантії починається з моменту придбання апарату. У разі необхідності проведення гарантійного ремонту гідроочишувача або його аксесуарів, . **Гарантія не поширюється на:** - Деталі, які вийшли із ладу через природне зношування. - Шланг високого тиску та додаткове обладнання. - Випадкове пошкодження внаслідок перевезення, необережного або неправильного поводження, невиконання положень інструкції з установки та експлуатації. - Гарантія не передбачає чистку робочих органів. Гарантійний ремонт передбачає заміну бракованих деталей, але не покриває кошти упаковки та відправлення. Не допускається можливість заміни апарату і подовження терміну гарантії після проведення гарантійного ремонту. Виробник не несе відповідальності за шкоду, заподіяну речам або особам, внаслідок неправильної установки або експлуатації апарату.

**Важливе:** Такі дефекти як забиті форсунки, локування машини через залишки вапнякового накипу, ушкоджені аксесуари (наприклад перетиснена труба) і/або машини, які не мають дефектів, НЕ ПОКРИТІ ГАРАНТІЄЮ. Машина признається винятково для аматорського а НЕ ПРОФЕСІЙНОГО ВИКОРИСТАННЯ: ГАРАНТІЯ НЕ РОЗПОВСЮДЖУЄТЬСЯ НА ІНШІ ТИПИ ВИКОРИСТАННЯ, ЯКІ ВІДРІЗНЯЮТЬСЯ ВІД АМАТОРСЬКОГО.

## **УТИЛІЗАЦІЯ**



Якщо ви являєтесь власником електричного або електронного приладу, закон (відповідно до директиви ЄС 2002/96/ЄС від 27 січня 2003 року щодо утилізації старих відходів від електричних та електронних приладів та, згідно державних законодавств держав-членів ЄС, які справили цю директиву) забороняє утилізувати цей виріб або його електричні / електронні приладдя, як звичайне тверде побутове сміття, а, навпаки, зобов'язує збирати його у відповідних збірних пунктах. Користувачам надається можливість на утилізацію виробу напряму у дистриб'ютора за допомогою купівлі нового виробу, рівноцінного тому, який перебував в експлуатації.

**A**

OFF

1.



2A.



Optional

2B.

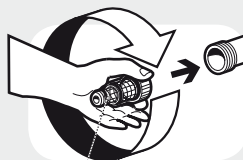

Optional

3.

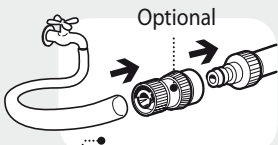

Optional

1/2 inch · 13 mm  
Optional

4.



5A.



Optional

5B.

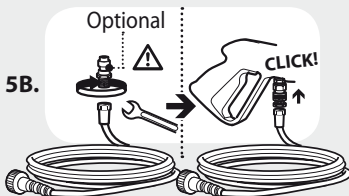

Optional

CLICK!

5C.

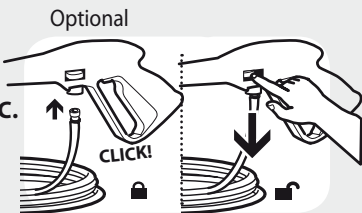

Optional

CLICK!

6.



5÷40°C

min 15 l/min  
max 1 MPa

7.

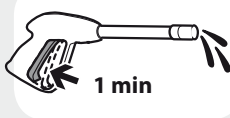

1 min

8.

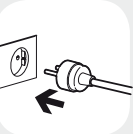

9.

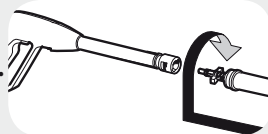

**B**

ON

1.



2A.

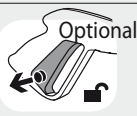

Optional

2B.



Optional

3.

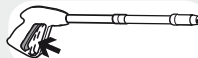

4.



**C**

OFF

1.



2.



3.

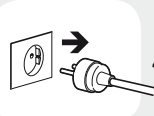

4.



5A.

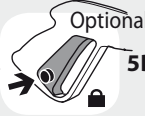

Optional

5B.





Optional

**D**

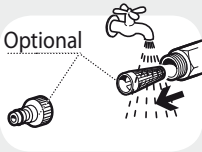
Optional

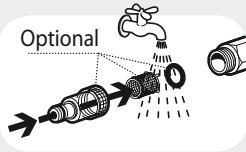
1A. 

1B. 

2. 

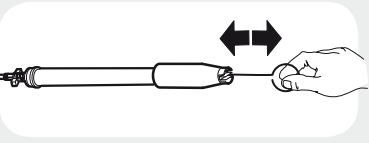
3. 

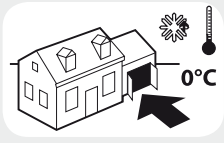
4. 

**E**

Optional

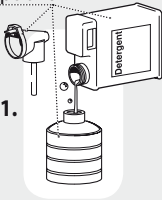
1. 

2. 

3A. 

3B. 

4A. 

4B. 

**F**

Optional

1. 

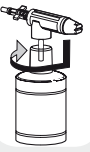
2. 

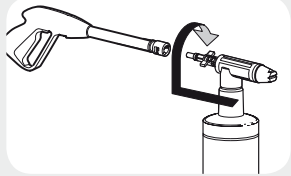
3. 

**G**

Optional

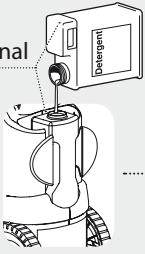
1. 

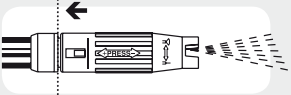
2A. 

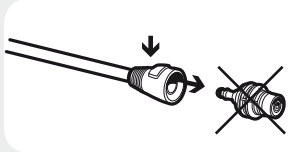
2B. 

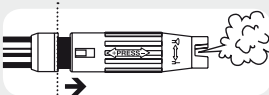
3A. 

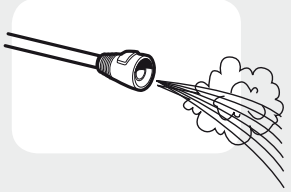
3B. 

## Optional



IT getto ventaglio EN spread pattern FR jet d'eau en éventail DE großen Wasserstrahl ES chorro grandes NL waaievormige straal PT jato grande CS vějířová tryska DA viftesprøjt EL πιδακας βενταλια FI viuhkamainen suihku NO vifteformet stråle PL strumień wachlarzowy RU веерообразная струя SL pahljačasti curek vode SV solfjädersformad stråle BG за ветрилообразна струя HR mlaznica raspršivač RO jet evantai TR jet fan ET waaievormige straal HU vejárovitá prúdnicá LT legyező alakú vízsugár LV vēduoklinēs čurkšlēs MT vēdekļveida strūkla SK strumien wachlarzowy UK струмів в'ялоподібний

## Optional

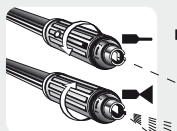

IT getto spillo/ventaglio EN spread pattern/pencil jet FR jet variable DE vario Duese ES chorro regulable PT jato variavel FI pistemäinen/viuhkamainen suihku RU точечная/ веерообразная струя. NL dunne straal/waaievormige straal CS vějířová/přímá tryska DA nålesprøjt/viftesprøjt EL πιδακας καρφίτσα/βενταλια NO tynn stråle/vifteformet stråle PL strumień szpilka/wachlarz SL i glasti/pahljačasti curek vode SV nål-/solfjädersformad stråle BG за права/ветрилообразна струя HR mlaznica-fini mlaz/raspršivač RO jet ac/ evantai TR jet püskürtme/jet fan ET peenjoa/lehvikotsik HU egyenes / legyező alakú vízsugár LT tiesios/ vēduoklinēs čurkšlēs LV parasta / vēdekļveida strūkla MT ġett ta' ilma dirett/f'forma ta' mrewħa SK vejárovitá/príama prúdnicá UK точковий струмів/ в'ялоподібний

## Optional

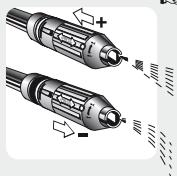

IT alta/bassa pressione EN high/low pressure FR haute/basse pression DE Hoch/nieder-druck-lanze ES alta / baja presión NL hoge/lage druk PT alta/baixa pressão CS vysokotlaká/nizkotlaká tryska DA højt/lavt tryk EL υψηλή/χαμηλή πίεση FI korkea/matalapaine NO høytrykk/lavtrykk PL wysokie/niskie ciśnienie RU высокое/низкое давление SL vysokotlaková/nizkotlaková prúdnicá SV högt/låg tryck BG за високо/ниско налягане HR mlaznica-visoki/niski tlak RO înaltă/Joasă presiune TR alçak/yüksek basınç ET kõrg/madalsurve HU alacsony/magas nyomás LT aukštas/žemas slėgis LV augsta/zema spiediena strūkla MT pressjoni għolja/baxxa SK visoki/nizki tlak UK високий/низький тиск

## Optional



Turbo

IT lancia turbo EN turbo lance FR lance turbo DE Turbo Lanze ES lanza turbo NL turbo lans PT jturbo lança CS tryska turbo DA turbolanse EL εκτοξευτрас turbo FI turbo suihkputki NO turbo-lanse PL lanca turbo RU насадка турбо SL turbo pištola SV turbolans BG турбо струйник HR turbo mlaznica RO lance turbo TR turbo lans ET turbootsik HU szennymaró lándzsa LT turbo antgalis LV turbosmidzinātājs MT parti ta' quddiem tal-gan turbo SK turbo prúdnicá UK турбо-насадка

## Optional

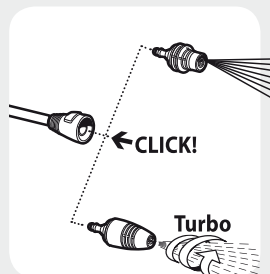

IT getto ventaglio EN spread pattern FR jet d'eau en éventail DE großen Wasserstrahl ES chorro grandes NL waaievormige straal PT jato grande CS vějířová tryska DA viftesprøjt EL πιδακας βενταλια FI viuhkamainen suihku NO vifteformet stråle PL strumień wachlarzowy RU веерообразная струя SL pahljačasti curek vode SV solfjädersformad stråle BG за ветрилообразна струя HR mlaznica raspršivač RO jet evantai TR jet fan ET waaievormige straal HU vejárovitá prúdnicá LT legyező alakú vízsugár LV vēduoklinēs čurkšlēs MT vēdekļveida strūkla SK strumien wachlarzowy UK струмів в'ялоподібний

IT lancia turbo EN turbo lance FR lance turbo DE Turbo Lanze ES lanza turbo NL turbo lans PT jturbo lança CS tryska turbo DA turbolanse EL εκτοξευτрас turbo FI turbo suihkputki NO turbo-lanse PL lanca turbo RU насадка турбо SL turbo pištola SV turbolans BG турбо струйник HR turbo mlaznica RO lance turbo TR turbo lans ET turbootsik HU szennymaró lándzsa LT turbo antgalis LV turbosmidzinātājs MT parti ta' quddiem tal-gan turbo SK turbo prúdnicá UK турбо-насадка

**I** **IT** TUBO AD ALTA PRESSIONE **EN** HIGH PRESSURE HOSE **FR** TUYAU HAUTE PRESSION **DE** HOCHDRUCKSCHLAUCH  
**ES** TUBO DE ALTA PRESIÓN **PT** TUBO DE ALTA PRESSÃO **FI** KORKEAPAINELETKU **RU** ШЛАНГ ВЫСОКОГО  
ДАВЛЕНИЯ **NL** HOGEDRUKSLANG **CS** VYSOKOTLAKÁ HADICE **DA** HØJTRYKSSLANG **EL** ΣΩΛΗΝΑΣ  
ΥΨΗΛΗΣ ΠΙΕΣΗΣ **ET** SURVEVOOLIK **SK** VYSOKOTLAKOVÁ HADICA **HU** NAGYNYOMÁSÚ TÖMLŐ **LT** AUKŠTO  
SLĖGIO ŽARNA **LV** AUGSTSPIEDIENA ŠĻŪTENE **MT** PAJPA TA' PRESSJONI GĦOLJA **NO** HØYTRYKSSLANG **PL**  
PRZEWÓD WYSOKIEGO CIŚNIENIA **SL** VISOKOTLAČNA CEV **SV** HÖGTRYCKSSLANG **BG** СТРУЙНИК ЗА ВИСОКО  
НАЛЯГАНЕ **HR** VISOKOTLAČNA CIJEV **RO** TUB CU ÎNALTĂ PRESIUNE **TR** YÜKSEK BASINÇLI HORTUM **UK** ШЛАНГ  
ВИСОКОГО ТИСКУ

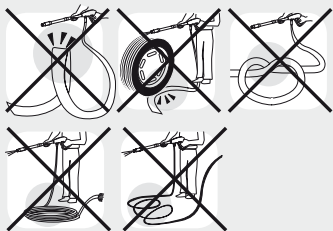

#### OPTIONAL

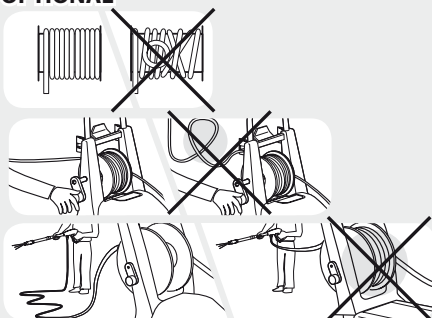

- IT** Usare l'idropulitrice solo se il tubo è completamente disteso.
- EN** Use the hydrocleaner only if the hose is completely uncoiled and extended.
- FR** Utiliser la machine seulement si le tuyau est entièrement déroulé.
- DE** Den Hochdruckreiniger nur benutzen wenn der Schlauch komplett ausgerollt ist.
- ES** Usar la idrolimpiadora solo si la manguera es completamente desarrollada.
- PT** Use a idrolavadora só se a mangueira é totalmente desenrolada.
- FI** Käytää painepesuria vain jos letku on kierretty kokonaan auki.
- RU** Мойку высокого давления использовать только при полностью развернутом шланге.
- NL** Gebruik de hogedrukreiniger alleen als de slang helemaal uitgerold is.
- CS** Použijte vodní čistič pouze v případě, že je trubka zcela rozmotaná.
- DA** Brug kun højtryksrenseren, såfremt slangen er fuldstændigt viklet ud.
- EL** Χρησιμοποιείτε την πλυστική μηχανή μόνο αν ο σωλήνας είναι τελείως ξετυλιγμένος.
- ET** Survepesurit tohib kasutada ainult täielikult lahtirullitud voolikuga.
- HU** Csak akkor használja a magasnyomású tisztítót, ha a tömlő teljesen le van tekerve.
- LT** Naudokite aukšto slėgio plovyklą tik kai įrenginio žarna visiškai ištiesinta.
- LV** Augstspiediena mazgātāja lietošanas laikā šļūteni jābūt pilnīgi attītai.
- MT** L'apparat ta' idrotindif għandu jintuża biss jekk il-manka hi miftuħa lura għal kollox u stirata.
- NO** Bruk høytrykksvaskeren kun når slangen er dratt helt ut.
- PL** Używać hydroczyszczarkę tylko, gdy wąż jest całkowicie rozwinięty.
- SK** Vodný čistič používajte len v prípade, že je hadica celkom odmotaná.
- SL** Uporabljajte vodno čistilno napravo samo če je cev do konca odvita.
- SV** Använd endast högtrycksvätten när slangen är fullständigt utrullad.
- BG** Пуснете водоструйната машина само, ако маркучът е изцяло развит. ЗАБЕЛЕЖКА: маркучът може да се използва дори тогава, когато черното покритие е износено.
- HR** Upotrebljavati visokotlačni čistač samo sa potpuno razvučenom cijevi. OPASKA: cijev se može koristiti čak i kada je vanjska crna presvlaka oštećena zbog habanja.
- RO** Folosiți utilajul de hidrocurățare numai dacă tubul este complet întins.
- TR** Hidro temizleyiciji sadece hortum tamamen salınmış olduğunda kullanın.
- UK** Мийку високого тиску використовувати тільки при цілком розгорнутому шлангу. Звернути увагу: шланг може бути використаний навіть якщо зовнішня чорна оболонка буде зношена.

*Alèsia*

cod. 7.1.00.1468 rev. 08 11-2012