



part of **starmix**
haaga

haaga 677/697



- Gebrauchsanleitung
- Operating instructions
- Mode d'emploi
- Manual del usuario
- Istruzioni d'uso
- Brugsvejledning
- Instrukcja obsługi



Sprachverzeichnis

DE	Gebrauchsanleitung.....	2
GB	Operating instructions	29
FR	Mode d'emploi.....	56
ES	Manual del usuario	83
IT	Istruzioni d'uso.....	110
DK	Brugsvejledning.....	137
PL	Instrukcja obsługi	164

Inhaltsverzeichnis

1	Hinweise zu dieser Anleitung	4
2	Zu Ihrer Sicherheit	5
3	Aufbau und Funktion.....	14
4	Inbetriebnahme.....	15
5	Anwendung des Gerätes.....	16
6	Transportieren	20
7	Außerbetriebnahme und Aufbewahrung	21
8	Wartung und Pflege.....	22
9	REACH.....	25
10	EG Konformitätserklärung	25
11	Technische Daten.....	27
12	Fehlerbehebung	28

Impressum

Sehr geehrter Kunde, vielen Dank dass Sie sich für ein Qualitätserzeugnis der Fa. Haaga entschieden haben. Dieses Produkt wurde mit modernen Fertigungsverfahren und umfangreichen Qualitätssicherungsmaßnahmen hergestellt.

Wenn Sie Fragen zu Ihrem Gerät haben, wenden Sie sich bitte an Ihren Fachhändler oder direkt an:

Electrostar GmbH
D-73262 Reichenbach/Fils

Tel.: +49 (0)7153 982 - 0
Fax: +49 (0)7153 982 - 307

info@starmix.de
www.starmix.de

Diese Anleitung ermöglicht den sicheren und effizienten Umgang mit dem Gerät. Vor der ersten Benutzung des Gerätes lesen Sie die Anleitung, insbesondere das Kapitel „zu Ihrer Sicherheit“, aufmerksam durch.

Diese Anleitung ist Bestandteil des Gerätes und muss in unmittelbarer Nähe des Gerätes für den Benutzer jederzeit zugänglich aufbewahrt werden. Diese Anleitung muss beim Gerät verbleiben, sollte das Gerät verliehen oder verkauft werden.

Abbildungen in dieser Anleitung gelten dem grundsätzlichen Verständnis und können von der tatsächlichen Ausführung des Gerätes abweichen.

Modellbezeichnung:
haaga 677
haaga 697
haaga 697 plus

Änderungsnachweis

Version 2.0:
Sept. 2015, Erstellung

Copyright

© 2015 Haaga Kehrsysteme GmbH
Alle Rechte vorbehalten

1 Hinweise zu dieser Anleitung

1.1 Verwendete Symbole



Warnhinweis!

Ein Warnhinweis macht Sie auf mögliche Gefahren für Ihre Gesundheit oder Ihr Leben und das anderer Personen aufmerksam, die beim Umgang und Betrieb mit der Kehrmaschine entstehen können.

! ACHTUNG!

Weist auf eine möglicherweise gefährliche Situation hin. Diese kann zu Sach- und Umweltschäden führen, wenn sie nicht vermieden wird.

HINWEIS

Hebt nützliche Tipps und Empfehlungen sowie Informationen für einen effizienten und störungsfreien Betrieb hervor.

1.2 Technische Weiterentwicklung

Wir arbeiten ständig an der Weiterentwicklung aller Geräte. Änderungen des Lieferumfangs in Form, Technik und Ausstattung müssen wir uns deshalb vorbehalten.

Aus Angaben und Abbildungen dieser Anleitung können deshalb keine Ansprüche abgeleitet werden.

1.3 Gewährleistung

- Es gelten die jeweils gültigen gesetzlichen Regelungen des Landes. Ausgenommen Verschleißteile, z. B. Kehr- lippe, Schrägrad und Lauf- rad.

- Im Garantiefall bitte eine Kopie der Rechnung beilegen.
- Es dürfen nur Haaga Original Ersatzteile verwendet werden.
- Es dürfen keine technischen Veränderungen am Gerät vorgenommen werden.
- Bei nicht sachgemäßem Gebrauch der Maschine erlöschen jegliche Garantie- und Gewährleistungsansprüche.

1.4 Zielgruppe

Diese Anleitung richtet sich an den Benutzer dieser Kehrmaschine.

Voraussetzungen

- Personen, die mit dem Gerät arbeiten, müssen über die Gefahren im Umgang mit dem Gerät unterrichtet werden.
- Wer mit dem Gerät arbeitet, muss ausgeruht, gesund und in guter Verfassung sein.
- Gerät nur an Personen weitergeben oder ausleihen, die mit diesem Modell und seiner Handhabung vertraut sind – stets die Anleitung mitgeben.
- Wer zum ersten Mal mit dem Gerät arbeitet: vom Verkäufer oder von einem anderen Fachkundigen erklären lassen, wie man damit sicher umgeht.
- Kinder sollten beaufsichtigt werden, um sicherzustellen, dass sie nicht mit dem Gerät spielen.

- Minderjährige dürfen nicht mit dem Gerät arbeiten – ausgenommen Jugendliche über 16 Jahre, die unter Aufsicht ausgebildet werden.
- Dieses Gerät ist nicht dafür bestimmt, durch Personen (einschließlich Kinder) mit eingeschränkten physischen, sensorischen oder geistigen Fähigkeiten oder mangels Erfahrung und/oder mangels Wissen benutzt zu werden, es sei denn, sie werden durch eine für ihre Sicherheit zuständige Person beaufsichtigt oder erhalten von ihr Anweisungen, wie das Gerät zu benutzen ist.
- Wer sich aus gesundheitlichen Gründen nicht anstrengen darf, sollte seinen Arzt fragen, ob die Arbeit mit einem Gerät möglich ist.
- Nach der Einnahme von Alkohol, Medikamenten, die das Reaktionsvermögen beeinträchtigen oder Drogen darf nicht mit dem Gerät gearbeitet werden.

2 Zu Ihrer Sicherheit

Sicherheitshinweise schützen vor Gefährdung von Körper und Leben und verhindern Sach- und Umweltschäden durch unsachgemäßen Gebrauch des Gerätes.

Deshalb vor dem Gebrauch und vor dem Arbeiten am Gerät diese Anleitung aufmerksam lesen und die aufgeführten Sicherheitshinweise beachten.

Für Verletzungen und Schäden, deren Ursache im Nichtbeachten dieser Anleitung liegen, trägt der Benutzer des Gerätes die Verantwortung.

2.1 Bestimmungsgemäßer Gebrauch

Diese Kehrmaschine ist nach dem Stand der Technik und den anerkannten sicherheitstechnischen Regeln gebaut.

Dennoch können bei ihrer Verwendung Gefahren für den Benutzer oder Dritter bzw. Beeinträchtigung des Gerätes und

anderer Sachwerte entstehen.

Das Gerät ist für gewerbliche Zwecke vorgesehen, z. B. in Hotels, Schulen, Krankenhäusern, Fabriken, Läden, Büros und im Verleihgewerbe.

Die Kehrmaschine ist ausschließlich zum Entfernen von Straßenschmutz, Laub, Gras, Papier und ähnlichen Verunreinigungen auf ebenen und harten Flächen vorgesehen.

Schnee kehren ist mit der Kehrmaschine nicht zulässig.

Jeder darüber hinausgehende Gebrauch gilt als nicht bestimmungsgemäß. Für hieraus resultierende Schäden haftet der Hersteller nicht. Das Risiko hierfür trägt allein der Benutzer.

Ansprüche jeglicher Art wegen Schäden aufgrund nicht bestimmungsgemäßem Gebrauch sind ausgeschlossen.

Zu beachten sind auch folgende Informationen, wenn die Kehrmaschine betrieben wird:

- die Sicherheitshinweise in dieser Anleitung.
- das Kapitel „Technische Daten“ in dieser Anleitung.
- die Einhaltung der vom Hersteller vorgeschriebenen Bedienungs-, Wartungs- und Aufbewahrungsbedingungen.
- die Einhaltung der Regelungen zur Unfallverhütung, sowie länderbezogener Sicherheitsvorschriften, z. B. von Berufsgenossenschaften, Sozialkassen, Behörden für Arbeitsschutz und anderen.
- nationale wie auch örtliche, lokale Vorschriften zum zeitlich begrenzten Einsatz von Schall emittierenden Geräten.

Die Kehrmaschine darf z. B. nicht zum Kehren von gesundheitsgefährdenden, brennbaren oder glühenden Stoffen (z. B. Zigaretten, Streichhölzer), Flüssigkeiten, explosiven oder gefährlichen Stäuben (Ex), Säuren oder Lösungsmitteln genutzt werden. Die Kehrmaschine darf nicht in explosionsgefährdeten Bereichen oder als Transportmittel benutzt werden.

2.2 Sicherheitshinweise zum Gebrauch / Gebrauchssicherheit wahren

Der Benutzer darf keine offenen langen Haare, Krawatte, lose Kleidung oder Schmuck einschließlich Ringe tragen.

Es besteht Verletzungsgefahr z. B. durch Hängenbleiben oder Einziehen. Soweit erforderlich oder durch Vorschrif-

ten gefordert, persönliche Schutzausrüstungen benutzen!

- Feste Schuhe mit griffiger, rutschfester Sohle tragen.
- Bei Staubentwicklung immer Staubschutzmaske tragen.
- Feste Handschuhe tragen.

Das Gerät nur in technisch einwandfreiem Zustand, bestimmungsgemäß, sicherheits- und umweltbewusst einsetzen.

Störungen, die die Sicherheit beeinträchtigen, umgehend bei einem Fachhändler beseitigen lassen.

Alle Sicherheits- und Gefahrenhinweise an der Kehrmaschine beachten.

Vorhandensein und Lesbarkeit aller Warn- und Hinweisschilder müssen vom Benutzer über die gesamte Betriebsdauer der Kehrmaschine sichergestellt werden.

Nur Original Ersatz- und Zubehörteile verwenden, die vom Hersteller freigegeben sind. Diese bieten die Gewähr dafür, dass das Gerät sicher und störungsfrei betrieben werden kann.

Keine Veränderungen, An- und Umbauten an der Kehrmaschine, die die Sicherheit beeinträchtigen könnten, ohne Genehmigung des Herstellers vornehmen! Für Personen- und Sachschäden, die bei der Verwendung nicht zugelassener Anbaugeräte auftreten, schließt der Hersteller jede Haftung aus.

Wartungsarbeiten, wie sie in dieser Anleitung beschrieben sind, vollständig und in den vorgegebenen Zeitintervallen

durchführen oder bei einem Fachhändler durchführen lassen.

2.3 Hinweise zu Akku und Ladebuchse



Warnhinweis

- Akku vor direkter Sonneneinstrahlung, Hitze, offenem Feuer und elektrischen Funken schützen.



Warnhinweis!

- Nicht in unmittelbarer Nähe des Akkus rauchen.
- Nie im Bereich des Ladegerätes essen oder trinken.
- Funkenbildung beim Umgang mit Kabeln und elektrischen Geräten vermeiden.
- Akku niemals Mikrowellen oder hohem Druck aussetzen.
- Niemals ins Feuer werfen.



Unfallgefahr!

- Nie defekten, beschädigten oder deformierten Akku laden oder verwenden.
- Akku niemals öffnen, beschädigen oder fallen lassen.
- Akku außerhalb der Reichweite von Kindern aufbewahren.



Gesundheitsgefahr!

- Bei Beschädigung oder bei falscher Anwendung kann Flüssigkeit aus dem Akku austreten - Hautkontakt vermeiden!
- Austretende Akku-Flüssigkeit kann

zu Hautreizungen, Verbrennungen und Verätzungen führen. Bei zufälligem Kontakt die betroffenen Hautstellen mit reichlich Wasser und Seife abwaschen.

- Wenn die Flüssigkeit in die Augen kommt, nicht reiben und die Augen mit reichlich Wasser mindestens 15 Minuten spülen. Zusätzlich ärztliche Hilfe in Anspruch nehmen.



ACHTUNG!

Geräteschaden durch unsachgemäßen Umgang mit dem Akku.

- Nur Original-Akku des Herstellers verwenden.
- Akku nur mit der Kehrmaschine und mit dem Ladegerät des Herstellers verwenden.
- Akku-Pole niemals kurzschließen.
- Keinen Kurzschluss in der Ladebuchse verursachen.
- Akku-Kontakte niemals mit metallischen Gegenständen verbinden (kurzschließen). Akku kann durch Kurzschluss beschädigt werden.
- Nicht benutzten Akku fern von Metallgegenständen (z. B. Nägel, Münzen, Schmuck) halten.
- Keine metallischen Transportbehälter verwenden.
- Akku vor Regen schützen - nicht in Flüssigkeiten tauchen.
- Maximale Temperaturen:
- Anwendung: - 10 °C bis + 50 °C



- Laden: 0 °C bis + 40 °C
- Aufbewahrung: - 10 °C bis + 40 °C

HINWEIS

- Entladenen Akku vollständig laden.
- Um eine optimale Lebensdauer zu erreichen, Akku mindestens alle 2 Monate für ca. 10 Stunden laden.
- Akku stets sauber und trocken halten.
- Technische Daten beachten.
- Akku vor Benutzung vollständig laden.
- Akkus unterliegen einer natürlichen Alterung. Bei idealen Bedingungen beträgt die Lebensdauer ca. 3 bis 5 Jahre.
- Um eine Selbstentladung des Akkus zu vermeiden wird das Gerät mit abgeklemmtem Akkukabel ausgeliefert. Ohne diese elektrische Verbindung kann das Gerät nicht betrieben werden. Der Akku kann nicht geladen werden.
- Vor der ersten Inbetriebnahme das Akku-Kabel anklemmen (siehe Akku-Kabel anklemmen).

2.4 Hinweise zum Ladegerät



Lebensgefahr durch Stromschlag!

- Nie defektes oder beschädigtes Ladegerät verwenden.
- Nie Ladegerät öffnen.
- Anschlussleitung des Ladegerätes regelmäßig auf Beschädigungen prüfen. Bei Beschädigung der Anschlussleitung sofort den Netzstecker ziehen.
- Nie Gegenstände in die Lüftungsschlitze

des Ladegerätes stecken. Gefahr eines elektrischen Schlags bzw. Kurzschlusses!

- Isolierung von Anschlussleitung und Stecker in einwandfreiem Zustand.
- Elektrischen Anschluss nur an einer vorschriftsmäßig installierten Steckdose.
- Nach Gebrauch des Ladegerätes den Netzstecker aus der Steckdose ziehen.



Explosionsgefahr!

Ladegeräte können Funken erzeugen, die den Staub oder die Dämpfe entzünden können.

- Nie in explosionsgefährdeter Umgebung betreiben, also in einer Umgebung, in der sich brennbare Flüssigkeiten (Dämpfe), Gase oder Stäube (Ex) befinden.



Brandgefahr!

- Nicht auf leicht brennbarem Untergrund (z. B. Papier, Textilien) bzw. in leicht brennbarer Umgebung betreiben.
- Nie in leicht brennbarer Umgebung betreiben.
- Bei Rauchentwicklung oder Feuer im Ladegerät sofort den Netzstecker ziehen.
- Funkenbildung beim Umgang mit dem Kabel und elektrischen Geräten vermeiden.
- Ladegerät nicht abdecken, damit es ungehindert abkühlen kann.



Unfallgefahr!

- Nie defekten, beschädigten oder deformierten Akku laden.

- Nie defektes oder beschädigtes Ladegerät verwenden.
- Ladegerät nur an einer gut zugänglichen Steckdose anschließen.
- Ladegerät außerhalb der Reichweite von Kindern aufbewahren.
- Nie im Bereich des Ladegerätes essen oder trinken – beim Laden des Akkus können Gase entstehen.
- Nie Anschlussleitungen verwenden, die nicht den Vorschriften entsprechen.
- Anschlussleitungen so verlegen und kennzeichnen, dass sie nicht beschädigt und niemand gefährdet werden kann – Stolpergefahr vermeiden!
- Ladegerät nur in geschlossenen und trockenen Räumen verwenden und aufbewahren.
- Ladegerät vor Regen und Feuchtigkeit schützen.
- Ladegerät bei Umgebungstemperaturen zwischen + 5 °C bis + 40 °C betreiben.
- Niemals Kontakte des Ladegerätes mit metallischen Gegenständen (z. B. Nägel, Münzen, Schmuck) verbinden (kurzschließen). Ladegerät kann durch Kurzschluss beschädigt werden.
- Nie Anschlussleitung zweckentfremden z. B. um das Ladegerät zu tragen oder aufzuhängen.

! ACHTUNG!

Geräteschaden durch unsachgemäßen Umgang mit dem Ladegerät.

- Nur Original-Ladegerät des Herstellers verwenden.
- Nur zum Laden von geometrisch passenden Akkus gemäß den Werten in den Technischen Daten verwenden.
- Ladegerät nur an die auf dem Typenschild angegebene Netzspannung und Netzfrequenz anschließen – Ladegerät nur an einer gut zugänglichen Steckdose anschließen.
- Netzstecker nicht durch Ziehen an der Anschlussleitung aus der Steckdose ziehen, sondern immer am Netzstecker anfassen. Beschädigte Anschlussleitung durch Elektrofachkraft instandsetzen lassen.

HINWEIS

- Nur das mitgelieferte Ladegerät verwenden.

2.5 Hinweise zum Transport

HINWEIS

- Gerät nicht am Handgriff des Kehrgutbehälters tragen.
- In Fahrzeugen: Gerät gegen Umkippen, Verrutschen und Beschädigung sichern.

2.6 Hinweise zur Erst-Inbetriebnahme

HINWEIS

- Zur Vermeidung einer Selbstentladung des Akkus wird die Kehrmachine mit abgeklemmtem Akkukabel ausgeliefert.
- Klemmen Sie vor der ersten Inbetriebnahme das Akku-Kabel an,



da ohne diese elektrische Verbindung die Kehrmaschine ohne elektrische Funktion bleibt und der Akku nicht geladen werden kann.

- Akku vor der Erst-Inbetriebnahme mit dem Original-Ladegerät voll aufladen.

2.7 Hinweise zur Arbeitsvorbereitung



Verletzungsgefahr

- Das Gerät darf nur in betriebs sicherem Zustand betrieben werden.
- Gerät nur dann in Betrieb nehmen, wenn alle Bauteile unbeschädigt sind.
- Gerät auf betriebs sicheren Zustand prüfen – entsprechende Kapitel in der Anleitung beachten.

2.8 Hinweise zum Betrieb



Brandgefahr!

- Keine brennenden oder glühenden Gegenstände wie z. B. Zigaretten, Asche oder Streichhölzer aufkehren.



Unfallgefahr!

- Gerät nur bestimmungsgemäß verwenden.
- Gerät nicht besteigen oder als Transportmittel verwenden.
- Gerät nicht ohne eingesetzten Kehrgutbehälter betreiben.
- Niemals in die drehenden Borsten greifen.
- Niemals in laufendes Gerät greifen.

- Berücksichtigen Sie bei Ihrer Fahrweise die örtlichen Gegebenheiten und achten Sie beim Arbeiten mit dem Gerät auf Dritte, insbesondere auf Kinder.

- Vorsicht bei Glätte, Nässe, Schnee, an Abhängen, auf unebenem Gelände besteht Rutschgefahr.

- Während der Arbeit nicht an Gegenstände z. B. Regale, Baugerüste stoßen – Gefahr durch Umkippen oder Herunterfallen von Gegenständen.

- Rechtzeitig Arbeitspausen einlegen, um Müdigkeit und Erschöpfung vorzubeugen.

- Bei blockiertem Tellerbesen oder blockierter Feinschmutz-Kehrwalze Arbeit unterbrechen und die Blockade beseitigen. Feste Handschuhe tragen, um Schnittverletzungen durch scharfe Gegenstände zu verhindern.

- Falls das Gerät nicht bestimmungsgemäßer Beanspruchung ausgesetzt wurde (z. B. Gewalteinwirkung durch Schlag oder Sturz), unbedingt vor weiterem Betrieb auf betriebs sicheren Zustand prüfen – siehe auch „Hinweise zu Arbeitsvorbereitung“. Insbesondere die Funktionstüchtigkeit der Sicherheitseinrichtungen prüfen.

- Geräte, die nicht mehr betriebs sicher sind, auf keinen Fall weiter benutzen. Im Zweifelsfall Fachhändler aufsuchen.



Explosionsgefahr!

Funken können in explosionsgefährdeten Räumen Staub oder Dämpfe entzünden und Explosionen auslösen.

- Nie in explosionsgefährdeter Umgebung betreiben.
- Nie in der Nähe von brennbaren Flüssigkeiten (Dämpfe), Gasen oder Stäuben betreiben.



Verletzungsgefahr!

- Das Gerät wird nur von einer Person bedient - keine weiteren Personen im Arbeitsbereich dulden.
- Kinder, Tiere und Zuschauer fernhalten.
- Der Benutzer ist verantwortlich für Unfälle oder Gefahren, die gegenüber anderen Personen oder deren Eigentum auftreten.



ACHTUNG!

Geräteschaden durch unsachgemäßen Betrieb.

- Bei spürbaren Veränderungen im Laufverhalten (z. B. höhere Vibrationen, Schwergängigkeit) Arbeit unterbrechen und Ursachen für die Veränderungen beseitigen.
- Gerät nicht im Regen stehen lassen.

HINWEIS

- Drehen die Bürsten langsamer oder zeigt die Ladestands-Anzeige ein rotes Licht, Gerät ausschalten und Akku laden. Bei Tiefentladung erlischt der Garantieanspruch!
- Sollte die Kehrmaschine schon nach kurzer Zeit durch die Elektronik abgeschaltet werden, so ist das auf eine zu hohe Last an den Motoren zurückzuführen. Die Feinschmutz-Kehrwalze

sowie die Tellerbesen sind dann auf Freigängigkeit zu prüfen und Blockierungen, wie eingeklemmte Steine, aufgespulte Fäden und ähnliches sind zu beseitigen.

- Beim Kehren von Laub das Fassungsvermögen des Kehrgutbehälters durch kurzes Aufstellen des Gerätes auf die Rückseite des Kehrgutbehälters verbessern.
- Schiebebügel mit beiden Händen führen.
- Gerät vorwärts schieben und Geschwindigkeit an die Umgebung anpassen.
- Kleinere Erhebungen von 2-3 cm können durch leichtes Herunterdrücken des Schiebebügels überfahren werden.
- Das dagegen Fahren oder Überfahren von Hindernissen, wie z. B. Bordsteinanten, kann zur Beschädigung der Kehrmaschine führen.
- Bei nachlassendem Reinigungsergebnis prüfen, ob Kehrgutbehälter voll oder Tellerbesen bzw. Feinschmutz-Kehrwalze blockiert oder verschlissen sind.

2.8 Hinweise zum Füllstand im Kehrgutbehälter

HINWEIS

- Der Kehrgutbehälter ist voll, wenn der Schmutz vor der Maschine hergeschoben und nichts mehr aufgenommen wird.
- Um kurzzeitig weiterarbeiten zu können, Kehrmaschine vorne anheben um den Schmutz im Kehrgutbehälter

nach hinten zu befördern. Damit kann das Fassungsvermögen des Kehrgutbehälters besser ausgenutzt werden.

2.9 Hinweise zur Reinigung

HINWEIS

- Mit Reinigung sichern Sie die Funktion und Langlebigkeit Ihrer Kehrmaschine.
- Festgelagerte Verschmutzungen und aufgespulte Schnüre o. ä. hinter der Walzenaufnahme können zu einer Schwergängigkeit der Kehrmaschine führen und die Funktion beeinträchtigen.



Verletzungsgefahr!

- Feste Handschuhe tragen, um Schnittverletzungen z. B. durch Glasscherben, Metall oder andere, scharfkantige Materialien zu verhindern.



ACHTUNG!

Geräteschaden durch unsachgemäße Reinigung.

- Keine Fett lösenden Mittel zur Reinigung verwenden.
- Keine scharfen Reinigungsmittel verwenden.
- Nicht mit Druckluft reinigen.
- Gerät nicht mit Wasser abspritzen oder in Wasser tauchen. Feuchtigkeit beschädigt die elektrischen Bauteile und kann zu Kurzschlüssen führen.
- Kunststoffteile mit einem feuchten Tuch reinigen.

2.10 Hinweise zum Arbeitsende

HINWEIS

- Kehrgutbehälter nach jedem Gebrauch entleeren.



Gesundheitsgefahr!

- Kehrgutbehälter möglichst im Freien entleeren um Staubentwicklung zu vermeiden.

2.11 Hinweise zur Aufbewahrung



Unfallgefahr!

- Nicht in den Schwenkbereich des Schiebebügels greifen – durch unbeabsichtigtes Umfallen des Schiebebügels können Körperteile zwischen Schiebebügel und Gehäuse eingeklemmt werden.
- Zur Aufbewahrung das Gerät so abstellen, dass niemand gefährdet wird.
- Gerät vor unbefugtem Zugriff sichern.
- Gerät gegen Umfallen oder unkontrolliertes Umklappen des Schiebebügels sichern.



ACHTUNG!

- Geräteschaden durch unsachgemäße Aufbewahrung.
- Sollte die Kehrmaschine länger als 2 Monate ohne Nachladung des Akkus gelagert werden, so muss das Akkukabel vom Akku abgezogen werden, da sonst die Selbstentladung durch die eingebauten Komponenten zu einer Tiefentladung und somit zu einer Beschädigung des Akkus führen kann.

HINWEIS

- Gerät sicher in einem trockenen Raum aufbewahren.

2.12 Hinweise zu Wartung und Reparaturen

HINWEIS

- Gerät regelmäßig warten. Nur Wartungsarbeiten ausführen, die in der Anleitung beschrieben sind.
- Reparaturen und Instandsetzungen nur beim Fachhändler des Herstellers durchführen lassen.

**Lebensgefahr!**

- Wartungsarbeiten dürfen nur bei getrennter Stromversorgung durchgeführt werden. Vor Wartungsarbeiten Kabel vom Akku abziehen.

! ACHTUNG!

Geräteschaden durch unsachgemäße Wartung.

- Instandsetzungen dürfen nur durch zugelassene Kundendienststellen oder durch Fachkräfte für dieses Gebiet, welche mit allen relevanten Sicherheitsvorschriften vertraut sind, durchgeführt werden.

2.13 Hinweise zur Entsorgung

! ACHTUNG!

- Bei falschem Umgang mit umweltgefährdenden Stoffen, insbesondere bei falscher Entsorgung von Austauschteilen und Akkus, können erhebliche Schäden für die Umwelt entstehen.

3 Aufbau und Funktion

3.1 Wichtige Bauteile

1. Schiebebügel
2. Kehrgutbehälter
3. Handgriff Kehrgutbehälter
4. Tellerbesen-Höhenverstellung
5. Tragegriff
6. Tellerbesen
7. Seitliche Führungsrolle
8. Laufrad
9. Feinschmutz-Kehrwalze
10. Niederhalter
11. Staubfilter
12. Maschinenummer
13. Ein/Aus-Schalter
14. LED Anzeige
15. Akku
16. Schrägrad
17. Kehrrippe
18. Kehrplatte
19. Kupplung
20. Zahnhülse
21. Getriebeschutz

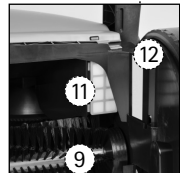
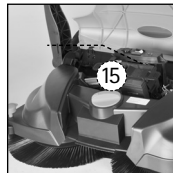
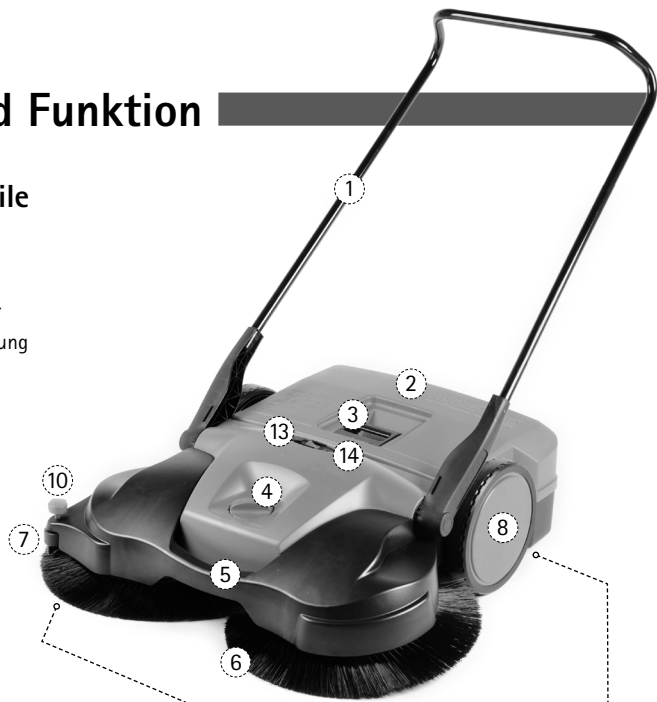

3.2 LED-Anzeige

Die LEDs neben dem EIN/AUS-Schalter des Gerätes zeigen im Akku-Betrieb den Ladezustand des Akkus an.

- Rote und grüne LED blinken: Gerät wurde automatisch durch eingebaute Elektronik ausgeschaltet, da Akku-Ladung zu gering.

1. Gerät ausschalten (siehe Gerät ausschalten).
2. Akku laden (siehe Akku laden).

3.3 Überlastschutz

Um Beschädigungen zu vermeiden sind die Motoren mit einem Überlastschutz ausgestattet. Bei Überlast (z. B. durch blockierte Bürsten) schaltet das Gerät automatisch ab.

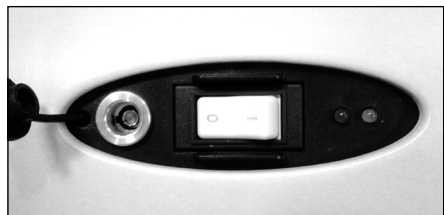

4 Inbetriebnahme

4.1 Schiebebügel montieren

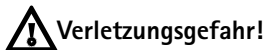

Verletzungsgefahr!

- Verletzung durch versehentlich umfallenden Schiebebügel vermeiden.

HINWEIS

Abhängig von der Körpergröße des Benutzers kann der Schiebebügel in zwei unterschiedlichen Positionen montiert werden.

1. Griffbeschläge (1) senkrecht nach oben drehen.
2. Rastfedern (3) am Schiebebügel (2) drücken.
3. Schiebebügel (2) gleichzeitig in beide Griffbeschläge (1) schieben.
4. Schiebebügel in Griffbeschlag drücken, bis Rastfeder einrastet.

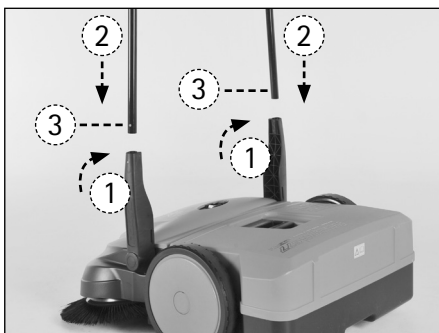
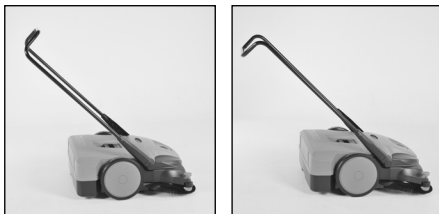

4.2 Akku-Kabel anklemmen



ACHTUNG!

Geräteschaden durch unsachgemäßes Anklemmen.

- Vertauschen der Kabel am Akku kann zu Beschädigung des Gerätes und zum Verlust von Garantieansprüchen führen.

1. Haube an der vorderen Unterkante nach vorne ziehen (1).
2. Haube nach oben schwenken (2).
3. Akku-Kabel auf Stecklasche an Akku stecken (3).
rot = Plus-Pol (+)
blau = Minus-Pol (-)
4. Haube schließen (4).

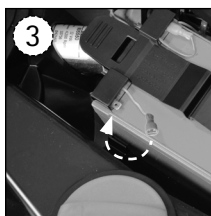
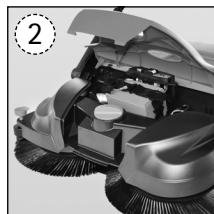

4.3 Akku laden

HINWEIS

Das Ladegerät verfügt über eine voll-elektronische Spannungs- und Strombegrenzung. Dadurch wird ein angeschlossener Akku immer auf optimaler Ladung gehalten. Ein Überladen des Akkus wird dadurch verhindert.

HINWEIS

- Bei Auslieferung ist der Akku nicht vollständig geladen.
- Kehrmaschine nicht während des Ladevorgangs einschalten.
- Es wird empfohlen, den Akku vor der ersten Inbetriebnahme vollständig zu laden.

1. Stecker des Ladegeräts in die Ladebuchse des Geräts stecken.

2. Ladegerät in 230 V Versorgungsanschluss stecken.

- LED-Anzeige am Ladegerät leuchtet rot während des Ladevorgangs.
- Der vollständige Ladevorgang dauert ca. 7 Stunden (LED-Anzeige am Ladegerät leuchtet grün).



5 Anwendung des Gerätes

5.1 Akku-Betrieb

HINWEIS

- Drehen die Tellerbesen langsamer oder zeigt die Ladestands-Anzeige ein rotes Licht, Gerät ausschalten und Akku laden. Bei Tiefentladung erlischt der Garantieanspruch!

1. Gerät prüfen (siehe Wartung und Pflege).
2. Gerät einstellen (siehe Gerät einstellen).
3. Gerät einschalten (siehe Gerät einschalten).
4. Schiebebügel mit beiden Händen führen.

5. Gerät mit normaler Schrittgeschwindigkeit vorwärts schieben.

6. Kehrutbehälter bei Bedarf entleeren (siehe Kehrutbehälter entleeren).

7. Gerät ausschalten (siehe Gerät ausschalten).

5.2 Manueller Betrieb

HINWEIS

Das Gerät kann übergangsweise auch ohne Motor-Unterstützung betrieben werden.

1. Gerät prüfen (siehe Wartung und Pflege).

2. Gerät einstellen (siehe Gerät einstellen).
3. Schiebebügel mit beiden Händen führen.
4. Gerät mit normaler Schrittgeschwindigkeit vorwärts schieben.
5. Kehrgutbehälter bei Bedarf entleeren (siehe Kehrgutbehälter entleeren).

5.3 Gerät einschalten



Unfallgefahr!

- EIN/AUS-Schalter nicht mit dem Fuß betätigen.
1. Gerät prüfen (siehe Wartung und Pflege).
 2. EIN/AUS-Schalter (1) in Stellung „I“ schalten.



Tellerbesen und Feinschmutz-Kehrwalze beginnen sich zu drehen.

5.4 Gerät einstellen

Höhenverstellung einstellen

HINWEIS

- Tellerbesen nicht zu fest auf den Boden pressen.
- Ein zu hoher Anpressdruck erzielt kein besseres Reinigungsergebnis sondern erhöht den Verschleiß.

- Ein zu hoher Anpressdruck erhöht den Schiebewiderstand.

HINWEIS

Der Drehgriff für die Höhenverstellung der Tellerbesen befindet sich in der Mitte des Vorderteils. Mit der Höhenverstellung werden die Tellerbesen auf den zu kehrenden Untergrund eingestellt.

1. Benötigte Stufe einstellen (1):

- Stufe 1-2: für alle ebenen, harten Flächen (z. B. Asphalt, Beton, Platten...)
- Stufe 3-4: für feuchtes Laub, Sand, unebene Flächen (z. B. Waschbetonplatten)
- Stufe 5-8: für starke Verschmutzungen und stärkere Unebenheiten

2. Dazu Drehgriff (2) auf die gewünschte Position nach links oder rechts drehen.



Bürsten-Niederhalter einstellen:

HINWEIS

Mit dem Bürsten-Niederhalter wird der rechte Tellerbesen auf die zu kehrenden Randbereiche z. B. an Wänden oder Bordsteinen eingestellt.

Bei ungeeigneter Einstellung an niederen Kanten kann es zu übermäßigem Verschleiß kommen. Der Niederhalter darf nicht am Untergrund kratzen.

- Auskehren von Kanten und Ecken: Griff des Bürsten-Niederhalters nach unten drücken.
- Betrieb auf Flächen: Griff des Bürsten-Niederhalters nach oben ziehen.



5.5 Gerät ausschalten

Unfallgefahr!

- EIN/AUS-Schalter nicht mit dem Fuß betätigen
1. EIN/AUS-Schalter (1) in Stellung „0“ schalten.
 2. Gerät prüfen (siehe Wartung und Pflege).
 3. Akku laden (siehe Akku laden).

5.6 Kehrgutbehälter entleeren

Verletzungsgefahr!

- Feste Handschuhe tragen, um Schnittverletzungen z. B. durch Glasscherben, Metall oder andere, scharfkantige Materialien zu verhindern.

Gesundheitsgefahr!

- Kehrgutbehälter möglichst im Freien entleeren um Staubentwicklung zu vermeiden.

- Bei Staubentwicklung Staubschutzmaske tragen.

HINWEIS

Kehrgutbehälter nach jeder Anwendung leeren.

Um ein einwandfreies Kehrergebnis zu erzielen Kehrgutbehälter in regelmäßigen Abständen entleeren.

1. Schiebebügel flach nach vorne umlegen.
2. Handgriff des Kehrgutbehälters nach oben ziehen.
3. Kehrgutbehälter abnehmen und entleeren.
4. Leeren Kehrgutbehälter am Gerät einsetzen und darauf achten, dass die Gehäusekanten schmutzfrei sind.
5. Handgriff des Kehrgutbehälters verriegeln.



5.7 Gerät reinigen

! Unfallgefahr!

Verletzungsgefahr durch versehentlichen Anlauf des Gerätes!

- Bei allen Arbeiten an dem Gerät muss das Gerät ausgeschaltet und vom Stromnetz getrennt sein.
- Keine Arbeiten bei laufendem Motor durchführen.
- Gerät während der Reinigung von der Energiequelle trennen. Kabel vom Akku abziehen.

! Verletzungsgefahr!

- Feste Handschuhe tragen, um Schnittverletzungen z. B. durch Glasscherben, Metall oder andere, scharfkantige Materialien zu verhindern.

! ACHTUNG!

Geräteschaden durch unsachgemäße Reinigung

- Gerät von Staub und Schmutz reinigen.
- Keine Fett lösenden Mittel zur Reinigung verwenden.
- Keine scharfen Reinigungsmittel verwenden.
- Nicht mit Hochdruckreiniger reinigen.
- Lagerstellen vor Feuchtigkeit schützen.
- Tellerbesen und Feinschmutz-Kehrwalze nicht mit Druckluft reinigen. Der harte Luftstrahl kann die Borsten beschädigen.
- Kunststoffteile mit einem feuchten Tuch reinigen.

- Gerät nicht mit Wasser abspritzen oder in Wasser tauchen. Feuchtigkeit beschädigt die elektrischen Bauteile und kann zu Kurzschlüssen führen.

- Reinigungsintervall nach 8 Betriebsstunden.

1. Tellerbesen, Feinschmutz-Kehrwalze (1) und Antriebe mit nassem Lappen reinigen.

2. Kunststoffteile mit einem feuchten Tuch reinigen.

3. Staubfilter (3) reinigen

Empfehlung: Bürstenantriebe mit original Haaga-Gleitspray dünn einsprühen.

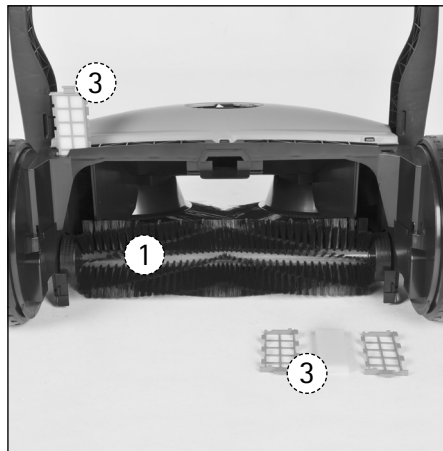

6 Transportieren

6.1 Gerät tragen

⚠ Verletzungsgefahr!

- Gerät so halten, dass ein Umfallen oder Abkippen des Schiebebügels nicht zu Verletzungen des Benutzers oder anderer Personen führen kann.
- Gerät nicht am Handgriff des Kehrgutbehälters tragen.

HINWEIS

Gerät am Tragegriff an der Vorderseite tragen.

Kehrmaschine niemals fallen lassen.

1. Schiebebügel (1) flach nach vorne umlegen.
2. Gerät am Tragegriff greifen (2).
3. Gerät so tragen, dass die Tellerbesen vom Körper weg weisen (3).

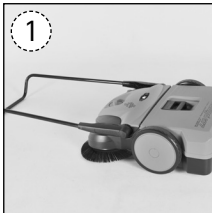

6.2 Gerät im Fahrzeug transportieren

! ACHTUNG!

Geräteschaden durch unsachgemäßen Transport.

- Gerät so platzieren, dass die Borsten der Tellerbesen nicht abgeknickt oder verbogen werden.
- Gerät gegen Umkippen, Verrutschen und Beschädigung sichern.
- Das Gerät mit einem geeignetem Spanngurt gegen Verrutschen sichern.

1. Schiebebügel demontieren (siehe Schiebebügel demontieren).
2. Gerät im Fahrzeug platzieren.
3. Gerät mittels Spanngurt sichern.



7 Außerbetriebnahme und Aufbewahrung

7.1 Schiebebügel demontieren



Verletzungsgefahr!

- Verletzung durch versehentlich umfallenden Schiebebügel vermeiden.

HINWEIS

Zum platzsparenden Transport in Fahrzeugen kann der Schiebebügel vom Gerät abgebaut werden.

1. Pfeile (1) am Gehäuse mit dem Steg der Griffbeschläge zur Deckung bringen.
2. Zwischen den Schiebebügel vor dem Gerät positionieren.
3. Beide Griffbeschläge mit den Händen greifen.
4. Beide Griffbeschläge vorsichtig auseinander drücken.
5. Gleichzeitig die Griffbeschläge aus beiden Aufnahmen des Gerätes heraus ziehen.



7.2 Akku-Kabel abklemmen



! ACHTUNG!

Geräteschaden durch unsachgemäßes Abklemmen.

- Bei Lagerzeiten länger als 2 Monate: Zum Schutz des Akkus vor Tiefentladung Akku-Kabel abziehen.
- Vertauschen der Kabel am Akku kann zu Beschädigung des Gerätes und zum Verlust von Garantieansprüchen führen!

1. Haube an der vorderen Unterkante nach vorne ziehen.
2. Haube nach oben schwenken.
3. Akku-Kabel (blau) (1) von Stecklasche (2) abziehen.



7.3 Gerät aufbewahren



! ACHTUNG!

Geräteschaden durch unsachgemäße Aufbewahrung!

- Gerät so platzieren, dass die Borsten nicht abgeknickt oder verbogen werden.
- Gerät gegen Umkippen, Verrutschen und Beschädigung sichern.
- EIN/AUS-Schalter in Stellung „0“ schalten.
- Gerät nicht im Freien oder feuchter Umgebung aufbewahren.

HINWEIS

- Kehrgutbehälter entleeren (siehe Kehrgutbehälter entleeren).
- Beim Abstellen darauf achten, dass Schiebebügel und Gerät gegen Umfallen gesichert sind.
- Längere Lagerzeiträume ab ca. 2 Monate (z. B. Winterpause) ohne Nachladung des Akkus nur mit abgeklemmten Akku-Kabel. Tiefentladung droht.
- Akku-Kabel abklemmen (siehe Akku-Kabel abklemmen).
- Gerät reinigen (siehe Gerät reinigen).



8 Wartung und Pflege

Unfallgefahr

Verletzungsgefahr durch versehentlichen Anlauf des Gerätes!

- Bei allen Arbeiten an dem Gerät muss das Gerät ausgeschaltet und vom Stromnetz getrennt sein.
- Kabel vom Akku abziehen.
- Keine Arbeiten bei laufendem Motor durchführen.

ACHTUNG!

Geräteschaden durch unsachgemäße Wartung!

- Gerät regelmäßig warten.
- Nur Wartungsarbeiten und Reparaturen ausführen, die in der Anleitung

beschrieben sind.

- Alle anderen Arbeiten von einem qualifizierten Fachhändler ausführen lassen.
- Nur original Haaga-Ersatzteile verwenden. Ansonsten kann die Gefahr von Unfällen oder Schäden am Gerät bestehen.
- Bei Fragen dazu an einen Fachhändler wenden.

8.1 Intervall Wartungsarbeit

8.1.1 Vor Arbeitsbeginn

Zustand des Gerätes prüfen.

Schiebebügel auf festen Sitz am Gerät prüfen.

Kehrgutbehälter auf Zustand und festen Sitz prüfen.

Tellerbesen und Feinschmutz-Kehrwalze auf festgeklemmte Teile und festgefahrenen Schmutz prüfen – Borsten müssen frei beweglich sein.

Tellerbesen und Feinschmutz-Kehrwalze hinsichtlich aufgespuler Fäden und Schnüre prüfen – gegebenenfalls beseitigen.

Höheneinstellung der Tellerbesen prüfen und auf den zu kehrenden Untergrund einstellen.

Kehrdruckeinstellung prüfen – auf den zu kehrenden Untergrund einstellen.

Handgriffe reinigen – müssen sauber und trocken, frei von Öl und Schmutz sein.

Gerät auf Beschädigung prüfen und gfs. Service kontaktieren.

Höhenverstellung prüfen (siehe Höhenverstellung einstellen).

Geräteschalter muss sich leicht in Stellung „0“ betätigen lassen.

Anschlußbuchse für Ladegerät auf Fremdkörper prüfen.

! ACHTUNG!

- Keine elektrisch leitende Gegenstände in die Ladebuchse stecken. Geräteschaden durch Kurzschluß in der Ladebuchse.
- Kabel am Akku vor Wartungs- und Reinigungsarbeiten abziehen.

! Brandgefahr!

Kurzschluss in der Ladebuchse kann zu Kabelbrand im Gerät führen.

- Keine entzündlichen Flüssigkeiten zum Reinigen der Ladebuchsen verwenden.

8.1.2 Nach Arbeitsende

Staubfilter reinigen (siehe Staubfilter reinigen).

Gerät reinigen (siehe Gerät reinigen).

Akku laden (siehe Akku laden)

8.1.3 Alle 8 Betriebsstunden

Bürstenantriebe reinigen (siehe Gerät reinigen).

Empfehlung: Bürstenantriebe mit original Haaga-Gleitspray (dünn) einsprühen (siehe Bürstenantriebe einsprühen).

8.1.4 Alle 2 Monate

Akku laden (siehe Akku laden).

8.2 Staubfilter reinigen

! Verletzungsgefahr!

- Nicht mit Druckluft reinigen.
1. Kehrgutbehälter abnehmen.
 2. Beide Filterelemente aus den Führungen herausziehen.
 3. Schaumstoffeinsatz aus dem Filterelement entnehmen.
 4. Schaumstoffeinsatz ausklopfen.
 5. Schaumstoffeinsatz mit Wasser reinigen und trocknen lassen.
 6. Gereinigten Schaumstoffeinsatz in Filterelement einsetzen.

7. Beide Filterelemente in die Führungen einsetzen.

8. Kehrgutbehälter aufsetzen.

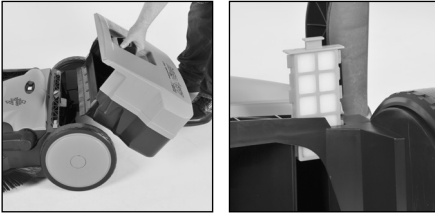

8.3 Blockierung beseitigen

Verletzungsgefahr!

- Feste Handschuhe tragen, um Schnittverletzungen z. B. durch Glasscherben, Metall oder andere, scharfkantige Materialien zu verhindern.

1. Aufgespultes Material (z. B. Schnüre, Fäden...) von Bürsten und Achsen beseitigen.
2. Eingeklemmtes Material (z. B. Steine, Äste ...) beseitigen.

8.4 Bürstenantriebe einsprühen

ACHTUNG!

- Geräteschaden durch unsachgemäßes Schmieren.
- Verwenden Sie nur original Haaga-Gleitspray. Die Verwendung anderer Öle oder Fette kann die Funktion der Bürstenantriebe beeinträchtigen.

1. Gerät senkrecht aufstellen.
2. Empfehlung: original Haaga-Gleitspray durch die Öffnung im Gehäuse sparsam auf die Bürstenantriebe sprühen.

3. Überschüssiges Gleitmittel entfernen.

- Empfehlung: Alle 8 Betriebsstunden oder nach Bedarf.
- Das original Haaga-Gleitspray ist als Zubehör erhältlich (Artikel-Nr. 923000).



8.4 Borsten ausrichten

Brandgefahr!

- Keine offenen Flammen oder Brenner zum Erwärmen der Borsten verwenden!
- Kein Heißluftgebläse verwenden. Die Borsten können durch zu heiße Luft schmelzen.

HINWEIS

Verbogene Borsten können mittels einem Warmluftgebläse durch Erwärmung wieder ausgerichtet werden.

Borsten mittels Warmluftgebläse (z. B. Haartrockner) erwärmen. Borsten richten sich von alleine wieder auf.



9 REACH

REACH ist die Europäische Chemikalienverordnung zur Registrierung, Bewertung, Zulassung und Beschränkung chemischer Stoffe.

Informationen zur Erfüllung der REACH Verordnung (EG) Nr. 1907/2006 finden Sie auf www.haaga-gmbh.de

10 EG Konformitätserklärung

Konformitätserklärung im Sinne der Maschinenrichtlinie 2006/42/EG, Anhang II 1A

<i>Hersteller:</i>	Haaga Kehrsysteme GmbH Wielandstr. 24 73230 Kirchheim unter Teck Deutschland
<i>Bevollmächtigter für die Zusammenstellung der technischen Unterlagen:</i>	Stefan Sander, Geschäftsführer Wielandstr. 24 73230 Kirchheim Teck Deutschland
<i>Produkt:</i>	Handgeführte, Akkubetriebene Kehrmaschine haaga 677, haaga 697

Hiermit erklären wir, dass das oben genannte Produkt allen einschlägigen Bestimmungen der Maschinenrichtlinie 2006/42/EG entspricht.

Das oben genannte Produkt erfüllt die Anforderungen der folgenden einschlägigen Richtlinien:

- EMV-Richtlinie 2014/30/EU

Folgende harmonisierte Normen wurden angewandt:

- EN ISO 12100:2010, Sicherheit von Maschinen – Allgemeine Gestaltungsleitsätze Risikobeurteilung und Risikominderung
- EN 60335-1:2012, Sicherheit elektrischer Geräte für den Hausgebrauch und ähnliche Zwecke – Teil 1: Allgemeine Anforderungen
- EN 60335-2-72:2014, Sicherheit elektrischer Geräte für den Hausgebrauch und ähnliche Zwecke – Teil 2-72: Besondere Anforderungen für Bodenbehandlungsmaschinen, mit oder ohne Fahrtrieb, für den gewerblichen Gebrauch

- EN 55014-1:2006+A1:2009+A2:2011, Elektromagnetische Verträglichkeit – Anforderungen an Haushaltgeräte, Elektrowerkzeuge und ähnliche Elektrogeräte – Teil 1: Störaussendung (CISPR 14-1:2005 + A1:2008 + Cor. :2009 + A2:2011)
- EN 55014-2:1997+A1:2001+A2:2008, Elektromagnetische Verträglichkeit – Anforderungen an Haushaltgeräte, Elektrowerkzeuge und ähnliche Elektrogeräte – Teil 2: Störfestigkeit – Produktfamiliennorm (IEC/CISPR 14-2:1997 + A1:2001 + A2:2008);
- EN 62233:2008-04, Verfahren zur Messung der elektromagnetischen Felder von Haushaltgeräten und ähnlichen Elektrogeräten im Hinblick auf die Sicherheit von Personen in elektromagnetischen Feldern

Kirchheim unter Teck, Datum 19.06.2015

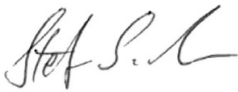

Stefan Sander, Geschäftsführer

11 Technische Daten

Technische Daten	haaga 677	haaga 697	haaga 697 plus
Kehrbreite ca. cm	77	97	97
Kehrleistung ca. m ² /Stunde	3.600	4.100	4.100
Kehrgutbehälter Liter	50	50	50
Gewicht in kg	21	22	22
Betriebszeit bei voller Akkuleistung* ca. Min	90	90	120

Geräusch- und Vibrationsinformation (gemessen nach EN 60335-2-72):	gemessen nach EN 60745-2-6		
Schalldruckpegel L _p (EN 60335-2-72)*	64 dB(A)	64 dB(A)	64 dB(A)
Schalleistungspegel L _w (EN 60335-2-72)*	80 dB(A)	80 dB(A)	80 dB(A)
Unsicherheit für die genannten Schallpegel (2006/42/EG)	2,5 dB(A)	2,5 dB(A)	2,5 dB(A)

Vibrationsinformation	gemessen nach EN 60335-2-72		
Handgriff links, a _h	< 2,5 m/s ²	< 2,5 m/s ²	< 2,5 m/s ²
Handgriff rechts, a _h	< 2,5 m/s ²	< 2,5 m/s ²	< 2,5 m/s ²
Unsicherheit (K) (RL 2006/42/EG)	2,0 m/s ²	2,0 m/s ²	2,0 m/s ² 131

Akku	677	697	697 plus
Spannung	12V	12V	12V
Leistung	12 Ah	12 Ah	15 Ah
Gewicht in kg	3,8	3,8	3,8
Temperaturbereich			
- Betrieb:	von -10°C bis 50°C	von -10°C bis 50°C	von -10°C bis 50°C
- Laden:	von 0°C bis 40°C	von 0°C bis 40°C	von 1°C bis 40°C
- Aufbewahrung:	von -10°C bis 40°C	von -10°C bis 40°C	von -10°C bis 40°C

Ladegerät	677	697	697 plus
Eingangsspannung	230VAC/ 50 Hz	230VAC/ 50 Hz	230VAC/ 50 Hz
Ausgangsspannung	12V	12V	12V
Ladeschlussspannung	13,8V	13,8V	13,8V
Ladestrom	2.500 mA	2.500 mA	2.500 mA
Temperaturbereich			
- Betrieb:	von 0°C bis 25°C	von 0°C... 25°C	von 0°C... 25°C
- Aufbewahrung:	von -25°C bis 70°C	von -25°C bis 70°C	von -25°C bis 70°C
Gewicht	540 g	540 g	540 g

*Ermittelt im Betriebszustand nomineller Höchstdrehzahl / abhängig vom Bodenbelag

12 Fehlerbehebung

Problem	Ursache	Abhilfe
Gerät läuft schwer oder unruhig	Gerät verunreinigt	Gerät reinigen (siehe Gerät reinigen)
	Bürsten blockiert	Blockierung beseitigen (siehe Blockierung beseitigen)
	Bürstenantriebe verunreinigt	Bürstenantriebe reinigen (siehe Gerät reinigen)
		Bürstenantriebe mit Gleitspayschmieren
	<ul style="list-style-type: none"> • Höhenverstellung zu tief eingestellt • Anpressdruck der Tellerbürsten zu hoch 	Höhenverstellung einstellen (siehe Höhenverstellung einstellen)
Tellerbesen drehen nicht	Service kontaktieren	
Gerät schaltet ab	<ul style="list-style-type: none"> • Höhenverstellung zu tief eingestellt • Anpressdruck der Tellerbürsten zu hoch 	Höhenverstellung einstellen (siehe Höhenverstellung einstellen)
	• Bürsten blockiert	Gerät reinigen (siehe Gerät reinigen)
	• Überlastschutz aktiv	Blockierung beseitigen (siehe Blockierung beseitigen)
	• LED-Anzeige am Gerät leuchtet rot	<ul style="list-style-type: none"> • Ladezustand des Akkus prüfen • Akku laden
Bürsten sind verbogen	Unsachgemäße Aufbewahrung	Bürsten ausrichten
Kehrergebnis unzureichend	Kehrlippe fehlt, ist lose oder stark abgenutzt	Kehrlippe ersetzen

Contents

1 About these instructions.....	31
2 Safety instructions.....	32
3 Design and function	41
4 Putting into operation	42
5 Using the sweeper.....	43
6 Transport.....	47
7 Putting out of operation and storage.....	48
8 Maintenance and care	49
9 REACH.....	52
10 EC Declaration of Conformity.....	52
11 Technical data	54
12 Troubleshooting.....	55

Publisher's notice

Dear customer, thank you for purchasing a quality product from Haaga. This product has been manufactured using modern production processes with comprehensive quality assurance measures.

If you have any questions about your sweeper, please ask your specialist dealer or contact us directly at:

Electrostar GmbH
D-73262 Reichenbach/Fils

Tel.: +49 (0)7153 982 - 0
Fax: +49 (0)7153 982 - 307

info@starmix.de
www.starmix.de

These instructions will allow you to use the sweeper safely and efficiently. Before using the sweeper for the first time, please carefully read the "Safety instructions" chapter.

These instructions form part of the sweeper and must be kept in the vicinity of the sweeper at all times for reference by the user.

These instructions must remain with the sweeper if the machine is lent out or sold.

Illustrations in these instructions are provided for the purpose of general understanding and may differ from the actual sweeper version.

Model designation:
haaga 677
haaga 697
haaga 697 plus

Revision history

Version 1.0:
February 2015, Creation

Copyright

© 2015 Haaga Kehrsysteme GmbH
All rights reserved

1 About these instructions

1.1 Symbols used



Warning!

A warning informs you about possible health risks or risks of fatal injury to yourself and other persons that may occur when handling or using the sweeper.



CAUTION!

Indicates a possibly dangerous situation. This can lead to damage to property or the environment if not prevented.

NOTE

Highlights useful tips and recommendations as well as information for efficient and trouble-free operation.

1.2 Technical further development

We are continuously working on further development of all our products. We therefore reserve the right to make changes in the scope of delivery with respect to form, technology and equipment.

No claims can therefore be derived from information and illustrations contained in these instructions.

1.3 Warranty

- The relevant national regulations apply in each country. Excepted from this are wearing parts such as sweeping lip, angled wheels and running wheels.

- Please enclose a copy of the invoice in the event of a warranty claim.
- Only genuine Haaga spare parts must be used.
- No technical modifications must be carried out on the sweeper.
- All claims under guarantee and warranty will be rendered void if the machine is not operated properly.

1.4 Target group

These instructions are intended for the person using this sweeper.

Prerequisites

- Persons who operate the sweeper must be informed about the dangers related to use of the machine.
- Persons who operate the sweeper must be rested, healthy and in good physical condition.
- Only pass on or loan the sweeper to persons who are familiar with this model and its handling – always provide the instructions with the machine.
- Persons who are using the sweeper for the first time must have safe operation of the machine explained to them by the salesperson or another qualified person before they operate the sweeper.
- Children should be supervised to ensure that they do not play with the sweeper.

- Minors must not operate the sweeper – except for juveniles over the age of 16 who are trained under supervision.
- This sweeper is not intended for use by persons (including children) with restricted physical, sensor or mental capacity or persons who lack experience and/or knowledge, unless they are supervised by a person responsible for their safety or received instructions from this person on how to use the machine.
- Persons who are prohibited from strenuous physical activity for health reasons should ask a doctor for advice on whether working with the sweeper is possible.
- The sweeper must not be operated after consumption of alcohol, medicines that impair reaction times or drugs.

2 Safety instructions

Safety instructions prevent danger to life and limb and also avoid damage to property or the environment due to improper use of the sweeper.

For this reason, you must read these instructions carefully and follow the safety instructions contained in them before using and working on the sweeper.

The user of the sweeper is responsible for injuries and damage that are caused due to non-compliance with these instructions.

2.1 Intended use

This sweeper is designed in accordance with the state of the art and recognised safety regulations.

Nevertheless, use of the sweeper can lead to dangers for the user or third parties or damage to the sweeper and other material assets.

The sweeper is intended for commercial use, e.g. in hotels, schools, hospitals, factories, shops, offices and the equipment hire trade.

The sweeper is intended exclusively for removal of road dirt, leaves, grass, paper and similar debris.

Sweeping snow with the sweeper is not permitted.

Any other use will be deemed as improper use. The manufacturer will not be liable for damage caused as a result of this. The user is solely liable for the associated risks.

Claims of any kind due to damage caused by improper use are excluded.

The following information must also be observed when operating the sweeper:

- the safety instructions in these operating instructions.

- the chapter "Technical data" in these instructions.
- compliance with the operating, maintenance and storage conditions prescribed by the manufacturer.
- compliance with accident prevention regulations as well as country-specific safety regulations, e.g. as issued by employers' professional liability associations, social security authorities, occupational health and safety bodies and others.
- national and local regulations on time restrictions for operation of noise-emitting equipment.

The sweeper must not be used, for example, for sweeping substances that are hazardous to health, flammable or glowing (e.g. cigarettes, matches), liquids, explosive or hazardous dusts (Ex), acids or solvents. The sweeper must not be used in explosion-hazard areas or as a means of transport.

2.2 Safety instructions for operation/Maintaining operating safety

The user must not wear open long hair, tie, loose clothing or jewellery, including rings.

There is a risk of injury, e.g. getting caught up or pulled into the machine. Use personal protective equipment if necessary or required by regulations!

- Wear sturdy shoes with a high-grip, anti-slip sole.

- Always wear a dust protection mask in dusty conditions.
- Wear sturdy gloves.

Use the machine only in technically perfect condition for its intended purpose and paying attention to safety and the environment.

Have any faults that affect safety rectified immediately by a specialist dealer.

Observe all safety and danger instructions on the sweeper.

The user must ensure the presence and legibility of all warning and information notices throughout the entire service life of the sweeper.

Use only genuine spare parts and accessories that have been approved by the manufacturer. These guarantee that the machine can be operated safely and without faults.

Do not carry out any modifications, attachments or conversions on the sweeper that could impair safety without the approval of the manufacturer! The manufacturer excludes all liability for injuries or material damage caused by use of attachments that have not been approved.

The maintenance work described in these instructions must be carried out completely and at the specified intervals either by the user or at a specialist dealer.

2.3 Information on battery and charging socket

Warning

- Protect the battery against direct sunlight, heat, naked flame and electric sparks.

Warning

- Do not smoke in the immediate vicinity of the battery.
- Do not eat or drink in the area of the charger.
- Avoid spark formation when handling cables and electric devices.
- Do not expose the battery to microwave radiation or high pressure.
- Do not throw into a fire.

Risk of accident!

- Never charge or use faulty, damaged or deformed batteries.
- Do not open, damage or drop the battery.
- Store the battery out of the reach of children.

Health risk!

- Fluid can escape from the battery if it is damaged or used incorrectly – avoid skin contact!
- Leaking battery fluid can cause skin irritation, burns and corrosive injuries. In case of accidental contact, wash the affected skin areas with plenty of soap and water.

- If the fluid comes into contact with the eyes, do not rub and rinse out the eyes with plenty of water for at least 15 minutes. Also consult a doctor.

CAUTION!

Damage to the machine due to improper battery handling.

- Use only the genuine battery from the manufacturer.
- Use the battery only with the sweeper and charger from the battery.
- Do not short-circuit the battery terminals.
- Do not cause a short circuit in the charging socket.
- Do not connect (short-circuit) the battery contacts with metal objects. The battery may be damaged by a short circuit.
- When not in use, keep the battery away from metal objects (e.g. nails, coins, jewellery).
- Do not use metal transport containers.
- Protect the battery against rain – do not immerse in fluids.
- Maximum temperatures:
 - Operation: -10 °C to +50 °C
 - Charging: 0 °C to +40 °C
 - Storage: -10 °C to +40 °C

NOTE

- Fully charge a discharged battery.
- In order to achieve the optimum service life, charge the battery for approx. 10 hours at least every 2 months.

- Always keep the battery clean and dry.
- Observe the technical data.
- Fully charge the battery before use.
- Batteries are subject to a natural ageing process. The service life is around 3 to 5 years under ideal conditions.
- The sweeper is supplied with disconnected battery cable in order to avoid self-discharge of the battery. The sweeper cannot be operated without this electrical connection. The battery cannot be charged.
- Connect the battery cable before putting the sweeper into operation for the first time (see Connecting battery cable).
- Electrical connection is permitted only to a properly installed socket.
- After use of the charger, disconnect the mains plug from the socket.

Danger of explosion!

Chargers can produce sparks that are capable of igniting dust or vapours.

- Do not operate in an explosion-hazard area, i.e. in an environment where there are combustible fluids (vapours), gases or dust (Ex).

Danger of fire!

- Do not operate on an easily combustible surface (e.g. paper, fabrics) or in an easily combustible environment.
- Never operate in an easily combustible environment.
- Disconnect the mains plug immediately if there is smoke or fire in the charger.
- Avoid spark formation when handling the cable and electric devices.
- Do not cover the charger so that it can cool down unobstructed.

Risk of accident!

- Never charge the battery if it is faulty, damaged or deformed.
- Never use a faulty or damaged charger.
- Connect the charger only to an easily accessible socket.
- Store the charger out of the reach of children.

2.4 Information about the charger

Danger of fatal injury due to electric shock!

- Do not use a faulty or damaged charger.
- Do not open the charger.
- Regularly check the charger connecting cable for damage. Disconnect the mains plug immediately if the connecting cable is damaged.
- Do not insert objects into the ventilation openings of the charger. Danger of electric shock or short circuit.
- Ensure that the insulation of the connecting cable and plug is in perfect condition.

- Never eat or drink in the area of the charger – gases may be produced when charging the battery.
- Never use connecting cables which do not comply with the applicable regulations.
- Route and mark connecting cables so that they cannot be damaged and do not pose a risk to anyone – avoid creating a trip hazard!

! CAUTION!

Damage to the machine due to improper handling of the charger.

- Use only the genuine charger from the manufacturer.
- Use only for charging geometrically matching batteries in accordance with the values specified in the Technical data.
- Connect the charger only to the mains voltage and mains frequency specified on the rating plate – connect the charger only to an easily accessible socket.
- Do not pull the mains plug out of the socket by pulling the connecting cable, but always grasp the mains plug. Have a damaged connecting cable repaired by an electrician.
- Use and store the charger only in closed and dry rooms.
- Protect the charger against rain and moisture.
- Operate the charger at ambient temperatures between +5 °C and +40 °C.

- Never connect (short-circuit) the contacts of the charger with metal objects (e.g. nails, coins, jewellery). The charger may be damaged by a short circuit.
- Never use the connecting cable for any other purpose, e.g. to carry or hang up the charger.

NOTE

- Use only the supplied charger.

2.5 Instructions for transport

NOTE

- Do not carry the sweeper by the handle of the waste bin.
- In vehicles: Secure the sweeper to prevent it from tipping, slipping or being damaged.

2.6 Instructions for putting into operation for the first time

NOTE

- The sweeper is supplied with disconnected battery cable in order to avoid self-discharge of the battery.
- Connect the battery cable before putting the sweeper into operation for the first time since the sweeper will not function electrically and the battery cannot be charged without this electrical connection.
- Fully charge the battery using the original charger before putting into operation for the first time.

2.7 Instructions for work preparation

Danger of injury

- The sweeper must be operated only in operationally safe condition.
- Put the sweeper into operation only if all the components are undamaged.
- Check the sweeper to ensure that it is in operationally safe condition – observe the corresponding chapters in the instructions.

2.8 Instructions for operation

Danger of fire!

- Do not sweep up any burning or glowing items, e.g. cigarettes, ash or matches.

Risk of accident!

- Use the sweeper only for its intended purpose.
- Do not climb on the sweeper or use it as a means of transport.
- Do not operate the sweeper without fitted waste bin.
- Never reach into the rotating brushes.
- Never reach into the running sweeper.
- When operating the sweeper, take into account the local conditions and pay attention to other persons, particularly children, when working with the machine.

- Take care in slippery, wet or snowy conditions. There is a risk of slipping on slopes or uneven ground.

- Make sure that the sweeper does not collide with objects, e.g. shelves, scaffolding during operation – danger due to objects tipping over or falling down.

- Take breaks in good time in order to avoid fatigue and exhaustion.

- In the event of a blocked disc brush or blocked fine dirt sweeping roller, interrupt work and clear the blockage. Wear sturdy gloves in order to avoid cut injuries due to sharp objects.

- If the sweeper has been subject to loads other than those that occur during normal use (e.g. forces caused by impacts or falling), always check to ensure that it is still in operationally safe condition before continuing work – also see "Instructions for work preparation". Pay attention in particular to correct functioning of the safety devices.

- Do not continue to use machines that are no longer operationally safe. Consult a specialist dealer in case of doubt.

Danger of explosion!

Sparks can ignite dust or vapours in explosion-hazard areas and cause explosions.

- Never operate the sweeper in areas where there is an explosion hazard.
- Never operate the sweeper in the vicinity of combustible fluids (vapours), gases or dust.

Danger of injury!

- The sweeper is designed for operation by one person only – do not allow any other persons into the working area.
- Keep children, animals and spectators away from the sweeper.
- The user is responsible for accidents or risks that occur with respect to other persons or their property.

CAUTION!

Damage to the sweeper due to improper use.

- In the case of noticeable changes in running behaviour (e.g. higher vibrations, sluggish movement), interrupt work and rectify the causes of the changed behaviour.
- Do not leave the sweeper in the rain.

NOTE

- If the brushes start to rotate more slowly or the charge indicator lights up red, switch off the sweeper and charge the battery. The warranty will be rendered void in the event of deep discharge!
- If the sweeper should already be switched off by the electronics after a short time, this is due to an excessively high motor load. The fine dirt sweeping roller and the disc brushes must then be checked for free movement and any blockages such as trapped stones, wound up threads and similar must be removed.

- When sweeping up leaves, improve the capacity of the waste bin by briefly placing the sweeper on the rear side of the waste bin.
- Guide the push handle with both hands.
- Push the sweeper forwards and adapt the speed to the conditions.
- The sweeper can be pushed over small bumps with a height of 2-3 cm by pushing down slightly on the push handle.
- Pushing against or over obstacles, e.g. kerbs, can lead to damage to the sweeper.
- If the cleaning performance deteriorates, check whether the waste bin is full or if the disc brushes or fine dirt sweeping roller are blocked or worn.

2.8 Information on fill level in waste bin

NOTE

- The waste bin is full if dirt is pushed in front of the machine and no dirt is swept up.
- In order to continue working for a short time, lift the sweeper at the front to move the dirt to the rear of the waste bin. This makes it possible to make better use of the waste bin capacity.

2.9 Instructions for cleaning

NOTE

- Cleaning ensures proper functioning and a long service life for your sweeper.

- Accumulated dirt deposits and wound-up threads etc. behind the roller mounting can lead to sluggish operation of the sweeper and impair functioning.

Danger of injury!

- Wear sturdy gloves in order to avoid cut injuries, e.g. due to glass shards, metal or other sharp-edged materials.

CAUTION!

Damage to the sweeper due to improper cleaning.

- Do not use grease removers for cleaning.
- Do not use aggressive detergents.
- Do not clean with compressed air.
- Do not spray-clean with water or immerse in water. Moisture will damage the electrical components and can lead to short circuits.
- Clean plastic parts with a damp cloth.

2.10 Instructions at the end of work

NOTE

- Empty the waste bin each time after use.

Health risk!

- Empty the waste bin outdoors if possible in order to avoid production of dust.

2.11 Instructions for storage

Risk of accident!

- Do not reach into the swivel area of the push handle – parts of the body may be trapped between the push handle and housing if the push handle falls over unintentionally.
- When storing the sweeper, position it so that no persons are endangered.
- Secure the sweeper to prevent unauthorised access.
- Secure the sweeper to prevent it from falling over and so that the push handle cannot fold down in an uncontrolled manner.

CAUTION!

- Damage to the sweeper due to improper storage.
- The battery cable must be disconnected from the battery if the sweeper is stored for longer than 2 months without recharging the battery, otherwise self-discharge due to the installed components can lead to deep discharge and can therefore damage the battery.

NOTE

- Store the sweeper securely in a dry room.

2.12 Instructions for maintenance and repair

NOTE

- Carry out maintenance of the sweeper regularly. Perform only the maintenance work described in the instructions.
- Have repairs carried out only by the manufacturer's authorised dealers.



Danger of fatal injury!

- Maintenance work must be performed only with disconnected power supply. Disconnect the cable from the battery before starting maintenance work.

! CAUTION!

Damage to the sweeper due to improper maintenance.

- Repairs must be performed only by authorised service centres or by specialists in this field who are familiar with all relevant safety regulations.

2.13 Instructions for disposal

! CAUTION!

- Incorrect handling of environmentally hazardous materials, particularly incorrect disposal of replacement parts and batteries, can cause considerable damage to the environment.

3 Design and function

3.1 Important components

1. Push handle
2. Waste bin
3. Waste bin handle
4. Disc brush height adjustment
5. Carrying handle
6. Disc brush
7. Side guide roller
8. Running wheel
9. Fine dirt sweeping roller
10. Holding-down device
11. Dust filter
12. Machine number
13. On/Off switch
14. LED indicators
15. Battery
16. Angled wheel
17. Sweeping lip
18. Sweeping plate
19. Clutch
20. Toothed sleeve
21. Gear protection

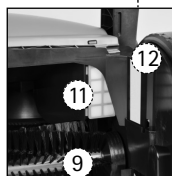
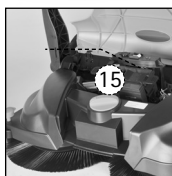
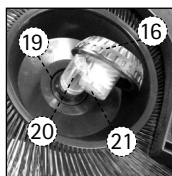
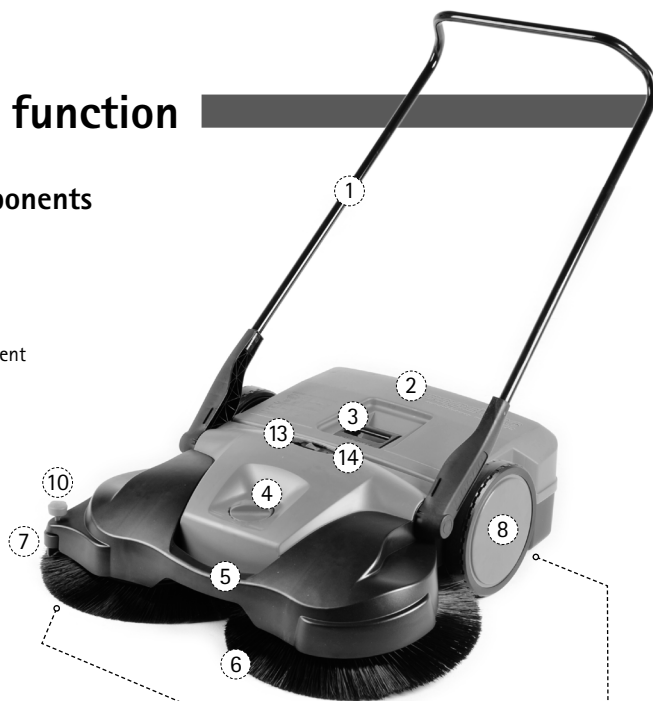

3.2 LED indicators

The LEDs next to the ON/OFF switch on the sweeper show the state of charge of the battery during battery operation.

- Red and green LEDs flash:
The sweeper was automatically switched off by the built-in electronics since the battery charge was too low.

1. Switch off sweeper
(see Switching off the sweeper).
2. Charge battery
(see Charging the battery).

3.3 Overload protection

The motors are equipped with overload protection in order to prevent damage. The sweeper switches off automatically in the event of overloading (e.g. due to blocked brushes).

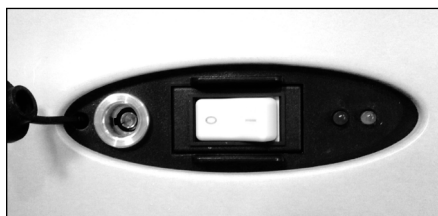

4 Putting into operation

4.1 Fitting the push handle

⚠ Danger of injury!

- Avoid injury due to push handle accidentally falling over.

NOTE

The push handle can be fitted in two different positions depending on the body height of the user.

1. Turn handle fittings (1) so that they are positioned vertically upwards.
2. Press locking springs (3) on push handle (2).
3. Push the push handle (2) simultaneously into the two handle fittings (1).
4. Press the push handle into the handle fittings until the locking springs engage.

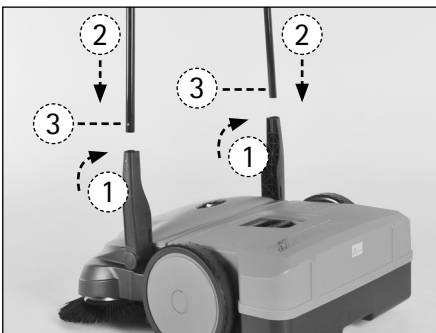

4.2 Connecting battery cable

! CAUTION!

Damage to the sweeper due to improper connection.

- The sweeper may be damaged and the warranty rendered void if the cables are mixed up on the battery.

1. Pull cover forwards at the front bottom edge (1).
2. Swivel cover up (2).
3. Plug battery cable onto contact tab on the battery (3).
red = positive terminal (+)
blue = negative terminal (-)
4. Close cover (4).

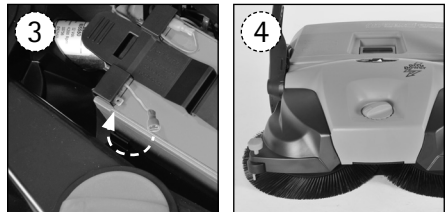
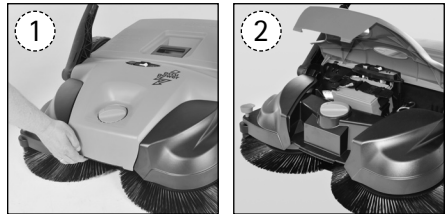

4.3 Charge battery

NOTE

The charger has a fully electronic voltage and current limitation function. This ensures that a connected battery is always kept at the optimum state of charge. This prevents overcharging of the battery.

NOTE

- The battery is not fully charged on delivery.
- Do not switch on the sweeper during charging.
- It is recommended to fully charge the battery before putting the sweeper into operation for the first time.

1. Plug the charger plug into the charging socket on the sweeper.
2. Plug the charger into a 230 V power outlet.
 - The LED indicator on the charger lights up red during charging.
 - The complete charging operation takes approx. 7 hours (LED indicator on the charger lights up green).



5 Using the sweeper

5.1 Battery operation

NOTE

- If the disc brushes start to rotate more slowly or the charge indicator lights up red, switch off the machine and charge the battery. The warranty will be rendered void in the event of deep discharge!

1. Check the sweeper (see Maintenance and care).
2. Adjust the sweeper (see Adjusting the sweeper).
3. Switch on the sweeper (see Switching on the sweeper).

4. Guide the push handle with both hands.
5. Push the sweeper forward at normal walking pace.
6. Empty the waste bin as required (see Emptying the waste bin).
7. Switch off sweeper (see Switching off the sweeper).

5.2 Manual operation

NOTE

The sweeper can also be operated temporarily without motor assistance.

1. Check the sweeper (see Maintenance and care).

2. Adjust the sweeper (see Adjusting the sweeper).
3. Guide the push handle with both hands.
4. Push the sweeper forward at normal walking pace.
5. Empty the waste bin as required (see Emptying the waste bin).

5.3 Switch on the sweeper



Risk of accident!

- Do not operate the ON/OFF switch with your foot.
1. Check the sweeper (see Maintenance and care).
 2. Switch the ON/OFF switch (1) to "I" position.



The disc brushes and fine dirt sweeping roller start to rotate.

5.4 Adjusting the sweeper

Height adjustment

NOTE

- Do not press the disc brushes onto the ground too firmly.
- An excessive contact pressure will not achieve a better cleaning result but will increase the wear.

- An excessive contact pressure will increase the pushing resistance.

NOTE

The knob for height adjustment of the disc brushes is located in the middle of the front section. The height adjustment knob allows the height of the disc brushes to be adjusted to the ground to be swept.

1. Adjust to the required level (1):

- Level 1-2: for all flat, hard surfaces (e.g. asphalt, concrete, slabs...)
- Level 3-4: for damp leaves, sand, uneven surfaces (e.g. washed concrete slabs)
- Level 5-8: for heavy soiling and very uneven surfaces

2. To do this, turn the knob (2) anti-clockwise or clockwise to the desired position.

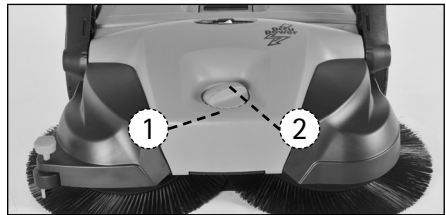

Adjusting the brush holding-down device

NOTE

The brush holding-down device adjusts the right disc brush to the edge areas to be swept, e.g. walls or kerbs.

Excessive wear can occur in the event of unsuitable adjustment at lower edges.

The holding-down device must not scrape on the ground.

- Sweeping edges and corners:
Press the handle of the brush holding-down device down.
- Operation on surfaces: Pull the handle of the brush holding-down device up.



5.5 Switching off the sweeper

Risk of accident!

- Do not operate the ON/OFF switch with your foot.
1. Switch the ON/OFF switch (1) to "0" position.
 2. Check the sweeper (see Maintenance and care).
 3. Charge battery (see Charging the battery).

5.6 Emptying the waste bin

Danger of injury!

- Wear sturdy gloves in order to avoid cut injuries, e.g. due to glass shards, metal or other sharp-edged materials.

Health risk!

- Empty the waste bin outdoors if possible in order to avoid production of dust.

- Wear a dust protection mask in dusty conditions.

NOTE

Empty the waste bin each time after use.

Empty the waste bin at regular intervals in order to achieve optimum sweeping performance.

1. Fold the push handle forwards so that it is in flat position.
2. Pull the handle of the waste bin upwards.
3. Remove the waste bin and empty.
4. Fit the empty waste bin on the sweeper, making sure that the housing edges are free of dirt.
5. Lock the waste bin handle.



5.7 Cleaning the sweeper

Risk of accident!

Risk of injury due to accidental starting of the sweeper!

- The sweeper must be switched off and disconnected from the power supply when performing all work.
- Do not carry out any work with running motor.
- Disconnect the sweeper from the power source while cleaning. Disconnect the cable from the battery.

Danger of injury!

- Wear sturdy gloves in order to avoid cut injuries, e.g. due to glass shards, metal or other sharp-edged materials.

CAUTION!

Damage to the sweeper due to improper cleaning.

- Clean the sweeper to remove dust and dirt.
- Do not use grease removers for cleaning.
- Do not use aggressive detergents.
- Do not clean with a high-pressure cleaner.
- Protect bearings against moisture.
- Do not clean the disc brushes and fine dirt sweeping roller with compressed air. The hard air jet could damage the bristles.
- Clean plastic parts with a damp cloth.

- Do not spray-clean with water or immerse in water. Moisture will damage the electrical components and can lead to short circuits.

- Cleaning interval after 8 hours of operation.

1. Clean the disc brushes, fine dirt sweeping roller (1) and drives with a wet cloth.

2. Clean plastic parts with a damp cloth.

3. Clean the dust filter (3).

Recommendation: apply a thin coating of Haaga genuine lubricant spray to the brush drives.

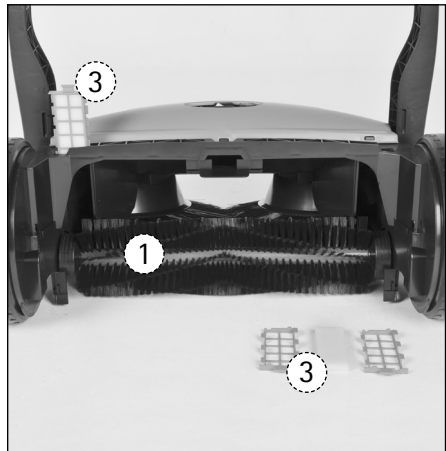

6 Transport

6.1 Carrying the sweeper

Danger of injury!

- Hold the sweeper so that falling over or tipping down of the push handle cannot cause injuries to the user or other persons.
- Do not carry the sweeper by the handle of the waste bin.

NOTE

Carry the sweeper by means of the carrying handle at the front.

Do not drop the sweeper.

1. Fold the push handle (1) forwards so that it is in flat position.
2. Grasp the sweeper at the carrying handle (2).
3. Carry the sweeper so that the disc brushes are facing away from the body (3).

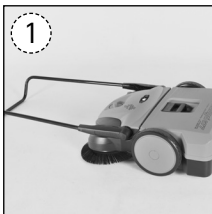

6.2 Transporting the sweeper in a vehicle

CAUTION!

Damage to the sweeper due to improper transport.

- Position the sweeper so that the bristles of the disc brushes are not kinked or bent.
 - Secure the sweeper to prevent it from tipping, slipping or being damaged.
 - Secure the sweeper with a suitable lashing strap to prevent it from slipping.
1. Remove the push handle (see Removing the push handle).
 2. Position the sweeper in the vehicle.
 3. Secure the sweeper by means of a lashing strap.



7 Putting out of operation and storage

7.1 Removing the push handle

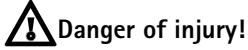

- Avoid injury due to push handle accidentally falling over.

NOTE

The push handle can be removed from the sweeper to permit space-saving transport in vehicles.

1. Adjust so that the arrows (1) on the housing are flush with the lugs on the handle fittings.
2. Position yourself in front of the sweeper inside the push handle.
3. Grasp both handle fittings with your hands.
4. Carefully press both handle fittings outwards.
5. Simultaneously pull the handle fittings out of the two mounts on the sweeper.



7.2 Disconnecting battery cable



Damage to the sweeper due to improper disconnection.

- For storage periods of longer than 2 months: disconnect battery cable to protect the battery against deep discharge.
- The sweeper may be damaged and the warranty rendered void if the cables are mixed up on the battery.

1. Pull cover forwards at the front bottom edge.
2. Swivel cover up.
3. Pull battery cable (blue) (1) off contact tab (2).

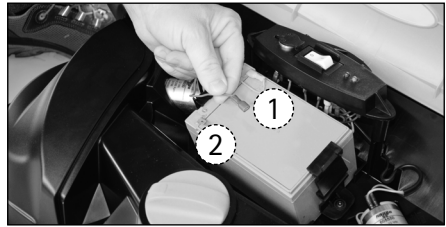

7.3 Storing the sweeper



Damage to the sweeper due to improper storage.

- Position the sweeper so that the bristles are not kinked or bent.
- Secure the sweeper to prevent it from tipping, slipping or being damaged.
- Switch the ON/OFF switch to "0" position.
- Do not store the sweeper outside or in a damp place.

NOTE

- Empty the waste bin.
(see Emptying the waste bin).
- When storing, ensure that the push handle and sweeper are secured to prevent them from falling over.
- The battery cable must always be disconnected for longer storage periods as from approx. 2 months (e.g. winter break) without battery recharging. Risk of deep discharge.
- Disconnect battery cable
(see Disconnecting battery cable).

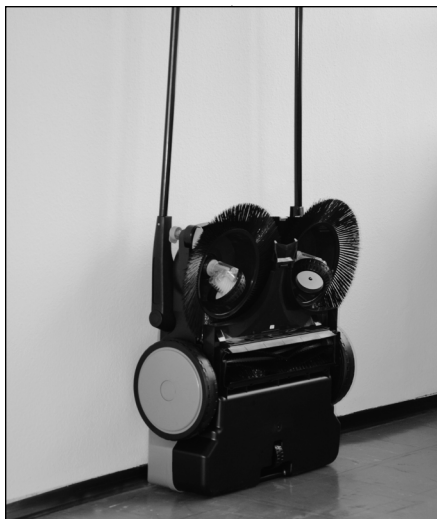

8 Maintenance and care



Risk of accident

Risk of injury due to accidental starting of the sweeper.

- The sweeper must be switched off and disconnected from the power supply when performing all work.
- Disconnect the cable from the battery.
- Do not carry out any work with running motor.



CAUTION!

Damage to the sweeper due to improper maintenance.

- Carry out maintenance of the sweeper regularly.

- Perform only the maintenance work and repairs described in the instructions.
- Have all other work performed by a qualified specialist dealer.
- Use only genuine Haaga spare parts. Otherwise there is a risk of accidents or damage to the sweeper.
- In the event of queries related to this, please consult a specialist dealer.

8.1 Regular maintenance

8.1.1 Before the start of work

Check the condition of the sweeper.

Check to ensure that the push handle is securely attached to the sweeper.

Check condition of waste bin and ensure that it is securely attached.

Check the disc brushes and fine dirt sweeping roller for stuck parts and embedded dirt – bristles must move freely.

Check the disc brushes and fine dirt sweeping roller for wound-up threads and string – remove if necessary.

Check height adjustment of the disc brushes and adjust to the ground to be swept.

Check sweeping pressure adjustment – adjust to the ground to be swept.

Clean handles – they must be clean and dry and free of oil and dirt.

Check the sweeper for damage, and contact Service if necessary.

Check the height adjustment (see Height adjustment).

It must be possible to easily move the sweeper switch to "0" position.

Check charger connecting socket for foreign matter.

! CAUTION!

- Do not insert any electrically conductive objects in the charging socket and the sweeper may be damaged by a short circuit in the charging socket.
- Disconnect the cable at the battery before carrying out maintenance and cleaning work.

⚠ Danger of fire!

A short circuit in the charging socket can lead to a cable fire in the sweeper.

- Do not use any flammable fluids to clean the charging sockets.

8.1.2 After the end of work

Clean the dust filter (see Cleaning the dust filter).

Clean the sweeper (see Cleaning the sweeper).

Charge battery (see Charging the battery).

8.1.3 Every 8 hours of operation:

Clean the brush drives (see Cleaning the sweeper).

Recommendation: Apply a thin coating of Haaga genuine lubricant spray to the brush drives (see Spraying the brush drives with lubricant).

8.1.4 Every 2 months:

Charge battery (see Charging the battery).

8.2 Cleaning the dust filter

⚠ Danger of injury!

- Do not clean with compressed air.

1. Remove the waste bin.
2. Pull both filter elements out of the guides.
3. Remove the foam insert from the filter element.

4. Knock out the foam insert.
5. Clean the foam insert with water and allow to dry.
6. Insert the cleaned foam insert in the filter element.
7. Insert both filter elements in the guides.
8. Fit the waste bin.

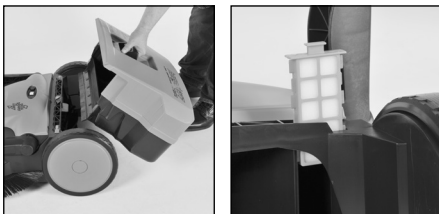

8.3 Eliminating blockages

Danger of injury!

- Wear sturdy gloves in order to avoid cut injuries, e.g. due to glass shards, metal or other sharp-edged materials.
1. Remove wound-up material (e.g. threads, string...) from brushes and axles.
 2. Remove any jammed material (e.g. stones, branches, ...).

8.4 Spraying the brush drives with lubricant

CAUTION!

- Damage to the sweeper due to improper lubrication.

- Use only Haaga genuine lubricant spray. Use of other oils or greases can impair functioning of the brush drives.

1. Position the sweeper so that it is vertical.
 2. Recommendation: spray a sparing amount of Haaga lubricant spray onto the brush drives through the opening in the housing.
 3. Remove excess lubricant.
- Recommendation: Every 8 hours or operation or as required.
 - Haaga genuine lubricant spray is available as an accessory (article no. 923000).



8.4 Straightening bristles

Danger of fire!

- Do not use naked flames or burners to heat the bristles!
- Do not use a heat gun. The brushes may melt due to the excessively hot air.

NOTE

Bent bristles can be straightened again by heating with a hot-air blower.

Heat the bristles using a hot-air blower (e.g. hair dryer). The bristles will straighten themselves.

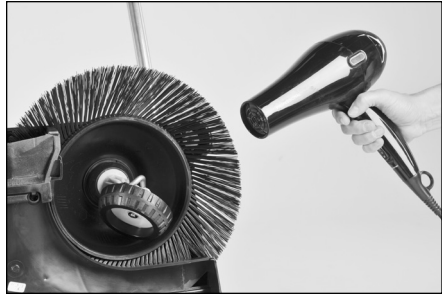

9 REACH

REACH is the European chemicals regulation for registration, evaluation, authorisation and restriction of chemicals.

Information on compliance with the REACH regulation (EU) No. 1907/2006 can be found at www.haaga-gmbh.de

10 EC Declaration of Conformity

Declaration of conformity in the sense of the Machinery Directive 2006/42/EC Annex II 1A

Manufacturer:

Haaga Kehrsysteme GmbH
Wielandstr. 24
73230 Kirchheim unter Teck
Germany

*Authorised representative
for the compilation of the
technical documentation:*

Stefan Sander, Managing Director
Wielandstr. 24
73230 Kirchheim Teck
Germany

Product:

Hand-held, battery-operated sweeper
haaga 677, haaga 697

We hereby declare that the product described above complies with the relevant clauses of the Machinery Directive 2006/42/EC.

The above-mentioned product meets the requirements of the following directives:

- EMC Directive 2014/30/EC

The following harmonised standards were applied:

- EN ISO 12100:2010, Safety of machinery – General principles for design – Risk assessment and risk reduction
- EN 60335-1:2012, Household and similar electrical appliances – Safety – Part 1: General requirements
- EN 60335-2-72:2014, Household and similar electrical appliances – Safety – Part 2-72: Particular requirements for floor treatment machines, with or without traction drive, for commercial use
- EN 55014-1:2006+A1:2009+A2:2011, Electromagnetic compatibility – Requirements for household appliances, electric tools and similar apparatus – Part 1: Emission (CISPR 14-1:2005 + A1:2008 + Cor. :2009 + A2:2011)
- EN 55014-2:1997+A1:2001+A2:2008, Electromagnetic compatibility – Requirements for household appliances, electric tools and similar apparatus – Part 2: Immunity – Product family standard (IEC/CISPR 14-2:1997 + A1:2001 + A2:2008)
- EN 62233:2008-04, Measurement methods for electromagnetic fields of household appliances and similar apparatus with regard to human exposure

Kirchheim unter Teck, dated 19 June 2015



Stefan Sander, Managing Director

11 Technical data

Technical data	haaga 677	haaga 697	haaga 697 plus
Sweeping width approx. cm	77	97	97
Sweeping performance approx. m ² /hour	3,600	4,100	4,100
Waste bin capacity (litres)	50	50	50
Weight in kg	21	22	22
Operating time with full battery power*, min. approx.	90	90	120

Noise and vibration information (measured in accordance with EN 60335-2-72):	measured in accordance with EN 60745-2-6		
Sound pressure level L _p (EN 60335-2-72)*	64 dB(A)	64 dB(A)	64 dB(A)
Sound power level L _w (EN 60335-2-72)*	80 dB(A)	80 dB(A)	80 dB(A)
Uncertainty for specified sound levels (2006/42/EC)	2.5 dB(A)	2.5 dB(A)	2.5 dB(A)

Vibration information	measured in accordance with EN 60335-2-72		
Left handle, a _h	< 2.5 m/s ²	< 2.5 m/s ²	< 2.5 m/s ²
Right handle, a _h	< 2.5 m/s ²	< 2.5 m/s ²	< 2.5 m/s ²
Uncertainty (K) (Directive 2006/42/EC)	2.0 m/s ²	2.0 m/s ²	2.0 m/s ² 131

Battery	677	697	697 plus
Voltage	12V	12V	12V
Power	12 Ah	12 Ah	15 Ah
Weight in kg	3.8	3.8	3.8
Temperature range			
- Operation:	from -10 °C to 50 °C	from -10 °C to 50 °C	from -10 °C to 50 °C
- Charging:	from 0 °C to 40 °C	from 0 °C to 40 °C	from 1 °C to 40 °C
- Storage:	from -10 °C to 40 °C	from -10 °C to 40 °C	from -10 °C to 40 °C

Charger	677	697	697 plus
Input voltage	230VAC/ 50 Hz	230VAC/ 50 Hz	230VAC/ 50 Hz
Output voltage	12V	12V	12V
End-of-charge voltage	13.8V	13.8V	13.8V
Charging current	2,500 mA	2,500 mA	2,500 mA
Temperature range			
- Operation:	from 0 °C to 25 °C	from 0 °C to 25 °C	from 0 °C to 25 °C
- Storage:	from -25 °C to 70 °C	from -25 °C to 70 °C	from -25 °C to 70 °C
Weight	540 g	540 g	540 g

*Determined in operating state with nominal maximum speed/dependent on surface type

12 Troubleshooting

Problem	Cause	Remedy
Sweeper moves sluggishly or does not run smoothly	Sweeper dirty	Clean the sweeper (see Cleaning the sweeper)
	Brushes blocked	Eliminate blockage (see Eliminating blockages)
	Brush drives dirty	Clean the brush drives (see Cleaning the sweeper)
		Lubricate brush drives with lubricant spray
	<ul style="list-style-type: none"> • Height adjustment is set too low • Contact pressure of disc brushes is too high 	Adjust height (see Height adjustment)
Disc brushes do not rotate	Contact Service	
Sweeper switches off	<ul style="list-style-type: none"> • Height adjustment is set too low • Contact pressure of disc brushes is too high 	Adjust height (see Height adjustment)
	• Brushes blocked	Clean the sweeper (see Cleaning the sweeper)
	• Overload protection active	Eliminate blockage (see Eliminating blockages)
	• The LED indicator on the sweeper lights up red	<ul style="list-style-type: none"> • Check the state of charge of the battery • Charge battery
Brushes are bent	Improper storage	Straighten brushes
Inadequate sweeping performance	Sweeping lip is missing, loose or heavily worn	Replace sweeping lip

Table des matières

1 Remarques concernant ce mode d'emploi	58
2 Pour votre sécurité.....	59
3 Structure et fonctionnement.....	68
4 Mise en service.....	69
5 Utilisation de l'appareil	70
6 Transport.....	74
7 Mise hors service et stockage.....	75
8 Maintenance et entretien.....	76
9 REACH.....	79
10 Déclaration de conformité CE	79
11 Caractéristiques techniques.....	81
12 Dépannage	82



Mentions légales

Cher client, nous vous remercions d'avoir opté pour un produit de qualité de la société Haaga. Ce produit a été fabriqué à l'aide de méthodes de production modernes et en respectant de multiples mesures d'assurance qualité.

Si vous avez des questions au sujet de votre appareil, veuillez vous adresser à votre revendeur spécialisé ou contactez directement :

Electrostar GmbH
D-73262 Reichenbach/Fils

Tél.: +49 (0)7153 982 - 0
Fax: +49 (0)7153 982 - 307

info@starmix.de
www.starmix.de

Ce mode d'emploi permet une manipulation sécurisée et efficace de l'appareil. Avant la première utilisation de l'appareil, lisez attentivement ce mode d'emploi dans son intégralité, en particulier le chapitre « Pour votre sécurité ».

Ce mode d'emploi fait partie intégrante de l'appareil et doit être conservé à proximité immédiate de celui-ci afin de rester accessible à tout moment pour l'utilisateur.

Ce mode d'emploi doit accompagner l'appareil, si ce dernier est loué ou vendu.

Les illustrations figurant dans ce mode d'emploi s'appliquent à la conception fondamentale et peuvent diverger du modèle de l'appareil en votre possession.

Désignation du modèle :

haaga 677
haaga 697
haaga 697 plus

Suivi des modifications

Version 1.0 :
février 2015, création

Copyright

© 2015 Haaga Kehrsysteme GmbH
Tous droits réservés

1 Remarques concernant ce mode d'emploi

1.1 Symboles utilisés



Avertissement !

Un avertissement vous prévient des risques potentiels pour votre santé ou votre vie, et celle des autres, susceptibles de survenir lors de la manipulation et l'utilisation de la balayeuse.

! ATTENTION !

Indique une situation potentiellement dangereuse. Si elle n'est pas évitée, cette situation peut entraîner des dégâts matériels ou environnementaux.

REMARQUE

Signale les astuces et recommandations utiles ainsi que les informations permettant une utilisation efficace et sans souci.

1.2 Développement technique

Nous travaillons sans cesse au développement de tous nos appareils. De ce fait, nous nous réservons le droit de toute modification relative au contenu de la livraison, en termes de forme, de technologie et d'équipement.

C'est pourquoi, aucune réclamation ne pourra découler des informations et illustrations du présent mode d'emploi.

1.3 Garantie

- Les réglementations légales en vigueur dans le pays s'appliquent. Hors pièces d'usure, p. ex. lèvre de balayage, roue oblique hélicoïdale et roue.

- En cas d'application de la garantie, veuillez joindre une copie de la facture.
- Seules des pièces de rechange Haaga d'origine doivent être utilisées.
- Aucune modification technique ne doit être entreprise sur l'appareil.
- En cas d'utilisation non conforme de l'appareil, la garantie et toute réclamation au titre de celle-ci seront nulles.

1.4 Public cible

Ce mode d'emploi s'adresse aux utilisateurs de cette balayeuse.

Conditions préalables

- Les personnes qui travaillent avec l'appareil doivent être informées des dangers que présente la manipulation de celui-ci.
- Toute personne travaillant avec l'appareil doit être impérativement reposée et en bonne santé.
- Confier ou prêter l'appareil uniquement à des personnes familières avec ce modèle et son fonctionnement. Toujours fournir les instructions avec l'appareil.
- Pour toute personne travaillant pour la première fois avec l'appareil : se faire expliquer le maniement sécurisé de l'appareil par le vendeur, ou tout autre membre du personnel qualifié.
- Les enfants doivent être surveillés afin d'être sûr qu'ils ne jouent pas avec l'appareil.

- Les personnes mineures ne sont pas autorisées à utiliser l'appareil, sauf si elles sont âgées de plus de 16 ans et ont été formées sous surveillance.
- Cet appareil n'est pas destiné à être utilisé par des personnes (y compris les enfants) dont les capacités physiques, sensorielles ou mentales sont limitées ou manquant d'expérience et/ou de connaissances, sauf si elles sont surveillées par une personne responsable de leur sécurité ou si elles ont reçu de vous les instructions nécessaires à l'utilisation de l'appareil.
- Toute personne ne devant se fatiguer pour des raisons de santé doit demander à son médecin si elle est apte à travailler avec ce type d'appareil.
- En cas de prise d'alcool, de médicaments susceptibles d'altérer le comportement ou de drogues, l'utilisation de l'appareil est interdite.

2 Pour votre sécurité

Les consignes de sécurité visent à protéger les utilisateurs contre les risques de blessures corporelles et de mort et à prévenir tout dégât matériel et environnemental causé par une utilisation non conforme de l'appareil.

C'est pourquoi, il faut lire ce mode d'emploi attentivement avant toute utilisation et respecter les consignes de sécurité indiquées.

En cas de blessures et de dommages causés par un non-respect de ces instructions, l'utilisateur de l'appareil est tenu responsable.

2.1 Utilisation conforme

Cette balayeuse est fabriquée selon l'état actuel de la technique et selon des règles techniques reconnues en matière de sécurité.

Néanmoins, son utilisation présente des risques pour l'utilisateur ou des

tiers, mais également pour l'appareil et d'autres biens matériels.

Cet appareil est destiné à des fins commerciales. Il peut par exemple être utilisé dans des hôtels, des écoles, des hôpitaux, des usines, des magasins, des bureaux et des entreprises de location.

La balayeuse est exclusivement destinée à éliminer la boue, les feuilles, l'herbe, le papier et autres impuretés similaires sur des surfaces planes et dures.

Le balayage de la neige avec la balayeuse n'est pas autorisé.

Toute utilisation hors de ce cadre est considérée comme non conforme. Le fabricant n'est pas responsable des dégâts pouvant en résulter. Seul l'utilisateur en supporte les risques.

Les réclamations de toutes sortes concernant des dommages découlant d'une utilisation non conforme sont exclues.

Les informations suivantes doivent également être observées lors de l'utilisation de la balayeuse :

- les consignes de sécurité dans ce mode d'emploi,
- le chapitre « Caractéristiques techniques » dans ce mode d'emploi,
- le respect des conditions d'utilisation, de maintenance et de stockage décrites par le fabricant,
- le respect des règlements relatifs à la prévention des accidents, ainsi que des consignes de sécurité propres au pays, établies, par exemple, par les associations professionnelles, les caisses sociales, les autorités responsables de la sécurité au travail, etc.
- les prescriptions nationales, mais également locales, relatives à une utilisation limitée dans le temps d'appareils bruyants.

Par exemple, la balayeuse ne doit pas être utilisée pour balayer des matières dangereuses, inflammables ou incandescentes (p. ex. cigarettes, allumettes), des liquides, des poussières explosives ou dangereuses (p. ex.), des acides ou des solvants. Il est interdit d'utiliser la balayeuse dans des zones présentant un risque d'explosion ou en tant que moyen de transport.

2.2 Consignes pour garantir la sécurité lors de l'utilisation

L'utilisateur ne doit pas porter les cheveux longs détachés, une cravate, des vêtements flottants ou des bijoux, bagues incluses.

Il existe un risque de blessure en cas de coincement ou de happage, par exemple. Si cela s'avère nécessaire ou est exigé par des prescriptions, utiliser des équipements de protection individuelle !

- Porter de bonnes chaussures à semelle profilée et antidérapante.
- En cas formation de poussière, toujours porter un masque de protection approprié.
- Porter des gants résistants.

Utiliser l'appareil uniquement dans un état technique impeccable, d'une manière conforme, en pleine conscience des règles de sécurité et de l'environnement.

Tout dysfonctionnement affectant la sécurité doit être corrigé immédiatement chez un revendeur spécialisé.

Respecter l'ensemble des avertissements et des consignes de sécurité sur la balayeuse.

L'utilisateur doit s'assurer de la présence et de la lisibilité de l'ensemble des plaques signalétiques et panneaux d'avertissement pendant toute la durée de fonctionnement de la balayeuse.

Utiliser exclusivement les pièces de rechange et accessoires d'origine, qui sont approuvés par le fabricant. Ceux-ci offrent l'assurance que l'appareil peut être utilisé en toute sécurité et de manière fiable.

Ne pas apporter de modifications, d'ajouts ou de transformations à la balayeuse sans l'autorisation du fabricant ; elles pourraient nuire à la sécurité ! Le fabricant décline toute responsabilité

vis-à-vis de blessures et de dégâts matériels survenant lors de l'utilisation d'accessoires non autorisés.

Réaliser les travaux de maintenance, tels que décrits dans ce manuel, de façon complète et dans les intervalles spécifiés ou les faire exécuter par un revendeur spécialisé.

2.3 Remarques concernant la batterie et la prise de charge

Avertissement

- Protéger la batterie des rayons directs du soleil, de la chaleur, des flammes nues et des étincelles.

Avertissement

- Ne pas fumer à proximité immédiate de la batterie.
- Ne jamais manger ou boire dans la zone du chargeur.
- Éviter la formation d'étincelles lors de la manipulation des câbles et des appareils électriques.
- Ne jamais exposer la batterie à des micro-ondes ou à une haute pression.
- Ne jamais jeter au feu.

Risque d'accident !

- Ne jamais charger ou utiliser une batterie défectueuse, endommagée ou déformée.
- Ne jamais ouvrir la batterie, ni l'endommager ou la laisser tomber.
- Stocker la batterie hors de la portée des enfants.

Risque pour la santé !

- En cas de dommages ou de mauvaise utilisation, des fuites de liquide de la batterie peuvent se produire. Éviter tout contact avec la peau !
- Une fuite de liquide de la batterie peut entraîner une irritation de la peau et des brûlures. En cas de contact avec la peau, laver abondamment les zones concernées à l'eau et au savon.
- En cas de contact du liquide avec les yeux, ne pas frotter et rincer les yeux abondamment à l'eau pendant au moins 15 minutes. En outre, demander une assistance médicale.

ATTENTION !

Endommagement de l'appareil en cas de manipulation non conforme de la batterie.

- Utiliser uniquement la batterie d'origine du fabricant.
- Utiliser la batterie uniquement avec la balayeuse et le chargeur du fabricant.
- Ne jamais court-circuiter un pôle de batterie.
- Ne pas provoquer de court-circuit dans la prise de charge.
- Ne jamais connecter les contacts de la batterie à des objets métalliques (mise en court-circuit). Un court-circuit peut endommager la batterie.
- Tenir la batterie utilisée à l'écart des objets métalliques (p. ex., clous, pièces, bijoux).
- Ne pas utiliser de caisses de transport métalliques.

- Protéger la batterie de la pluie ; ne pas plonger dans des liquides.
- Températures maximales :
 - Utilisation : de -10 °C à +50 °C
 - Charge : de 0 °C à +40 °C
 - Stockage : de -10 °C à +40 °C

REMARQUE

- Charger complètement une batterie déchargée.
- Afin de bénéficier d'une durée de vie optimale de la batterie, la charger au moins tous les 2 mois pendant env. 10 heures.
- Toujours maintenir la batterie propre et sèche.
- Observer les caractéristiques techniques.
- Charger complètement la batterie avant utilisation.
- Les batteries sont soumises à une usure naturelle. Dans des conditions idéales, la durée de vie d'une batterie atteint env. 3 à 5 ans.
- Afin d'éviter un déchargement de la batterie en veille, l'appareil est livré avec un câble de batterie qui peut se débrancher.
Sans ce raccordement électrique, l'appareil ne peut pas fonctionner. La batterie ne peut être chargée.
- Avant la première utilisation, raccorder le câble de la batterie (voir Raccorder le câble de la batterie).

2.4 Remarques concernant le chargeur

Danger de mort en cas d'électrocution !

- Ne jamais utiliser un chargeur défectueux ou endommagé.
- Ne jamais ouvrir le chargeur.
- Contrôler régulièrement si le câble de raccordement du chargeur est endommagé. Si le câble de raccordement est endommagé, débrancher immédiatement la fiche secteur.
- Ne pas insérer d'objets dans les fentes de ventilation de l'appareil. Risque d'électrocution ou de court-circuit !
- Isolation du câble de raccordement et de la prise dans un état impeccable.
- Raccordement électrique uniquement dans une prise installée en bonne et due forme.
- Après utilisation du chargeur, débrancher la fiche secteur de la prise de courant.

Risque d'explosion !

Les chargeurs peuvent générer des étincelles, susceptibles d'enflammer la poussière ou la vapeur.

- Ne jamais utiliser dans un environnement présentant un risque d'explosion, ni à proximité de liquides inflammables (vapeur), de gaz ou de poussières (ex).

Risque d'incendie !

- Ne pas utiliser sur un sol facilement inflammable (p. ex. papier, textile) ou

dans un environnement facilement inflammable.

- Ne jamais utiliser dans un environnement légèrement inflammable.
- En cas de formation de fumée ou de feu dans le chargeur, débrancher immédiatement la fiche secteur.
- Éviter la formation d'étincelles lors de la manipulation des câbles et des appareils électriques.
- Ne pas couvrir le chargeur afin d'assurer son bon refroidissement.

Risque d'accident !

- Ne jamais charger une batterie défectueuse, endommagée ou déformée.
- Ne jamais utiliser un chargeur défectueux ou endommagé.
- Brancher le chargeur dans une prise de courant facilement accessible.
- Stocker le chargeur hors de la portée des enfants.
- Ne jamais manger ou boire dans la zone du chargeur ; des gaz peuvent être générés lors du chargement de la batterie.
- Ne jamais utiliser des câbles de raccordement qui ne correspondent pas aux prescriptions.
- Disposer et signaler les câbles de raccordement, de façon à ne pas les endommager et à ce qu'ils ne présentent aucun danger pour quiconque - éviter les risques de trébuchement !

ATTENTION !

Endommagement de l'appareil en cas de manipulation non conforme du chargeur.

- Utiliser uniquement le chargeur d'origine du fabricant.
- Utiliser uniquement des batteries géométriquement adaptées conformément aux valeurs indiquées dans les caractéristiques techniques.
- Brancher le chargeur uniquement à la tension et la fréquence réseau indiquées sur la plaque signalétique ; brancher le chargeur uniquement sur une prise de courant facilement accessible.
- Ne pas débrancher la fiche secteur de la prise de courant en tirant sur le câble de raccordement, mais en touchant toujours la fiche. Faire réparer les câbles de raccordement endommagés par un électricien.
- Utiliser et stocker le chargeur uniquement dans des endroits fermés et secs.
- Protéger le chargeur de la pluie et de l'humidité.
- Utiliser le chargeur à des températures ambiantes situées entre +5 °C et +40 °C.
- Ne jamais connecter les contacts du chargeur (mise en court-circuit) à des objets métalliques (p. ex., clous, pièces, bijoux). Un court-circuit peut endommager le chargeur.
- Ne jamais utiliser un câble de raccordement à d'autres fins que celles prévues, p. ex., pour porter ou suspendre le chargeur.

REMARQUE

- Utiliser uniquement le chargeur livré avec l'appareil.

2.5 Remarques concernant le transport

REMARQUE

- Ne pas porter l'appareil par la poignée du bac récupérateur.
- Dans les véhicules : sécuriser l'appareil de façon à ce qu'il ne bascule ou ne glisse pas et qu'il ne soit pas endommagé.

2.6 Remarques concernant la première mise en service

REMARQUE

- Afin d'éviter un déchargement de la batterie en veille, la balayeuse est livrée avec un câble de batterie qui peut se débrancher.
- Avant la première mise en service, raccorder le câble de la batterie car, sans ce raccordement électrique, la balayeuse ne peut fonctionner et la batterie ne peut se charger.
- Avant la première mise en service, charger complètement la batterie à l'aide du chargeur d'origine.

2.7 Remarques concernant la préparation du travail

Risque de blessure

- Cet appareil doit uniquement être utilisé dans un état de fonctionnement sûr.
- Ne mettre l'appareil en marche que si tous les composants sont en bon état.

- Contrôler le bon fonctionnement de l'appareil ; respecter le chapitre correspondant dans le mode d'emploi.

2.8 Remarques concernant le fonctionnement

Risque d'incendie !

- Ne pas balayer d'objets inflammables ou incandescents, tels que des cigarettes, des allumettes ou des cendres.

Risque d'accident !

- Utiliser l'appareil uniquement aux fins prévues.
- Ne pas monter sur l'appareil, ni l'utiliser comme moyen de transport.
- Ne pas utiliser l'appareil sans son bac récupérateur intégré.
- Ne jamais saisir les poils qui tournent.
- Ne jamais saisir l'appareil en marche.
- Lors de la conduite de l'appareil, tenir compte des circonstances locales et au cours du travail, faire attention aux tiers, en particulier aux enfants.
- Attention aux risques de glissement en cas de sols lisses, humides ou recouverts de neige, en présence de pentes ou de terrains accidentés.
- Au cours du travail, éviter de heurter des objets, p. ex. étagères, échafaudages ; risque de bascule ou de chute d'objets.
- Instaurer des pauses en temps opportun, afin de prévenir la fatigue et l'épuisement.
- En cas de blocage des brosses rotatives ou de la brosse rotative pour la

poussière fine, interrompre le travail et éliminer le blocage. Porter des gants résistants afin d'éviter tout risque de coupure dûs à des objets affûtés.

- Si l'appareil a été soumis à des sollicitations non conformes (p. ex. efforts violents, en cas de choc ou de chute), contrôler impérativement son bon état de marche avant toute utilisation ultérieure. Voir également la section « Remarques concernant la préparation du travail ». Contrôler particulièrement le bon fonctionnement des dispositifs de sécurité.
- Ne jamais réutiliser (en aucun cas) des appareils dont le fonctionnement n'est plus sécurisé. En cas de doute, contacter un revendeur spécialisé.



Risque d'explosion !

Dans des zones présentant un risque d'explosion, des étincelles peuvent enflammer la poussière ou la vapeur et déclencher des explosions.

- Ne jamais utiliser dans un environnement présentant un risque d'explosion.
- Ne jamais utiliser à proximité de liquides inflammables (vapeur), de gaz ou de poussières.



Risque de blessure !

- Une seule personne utilise l'appareil - aucune autre personne n'est autorisée dans la zone de travail.
- Tenir les enfants, animaux et spectateurs éloignés.
- L'utilisateur est responsable des accidents ou dommages occasionnés à d'autres personnes ou à leurs biens.

! ATTENTION !

Endommagement de l'appareil en cas d'utilisation non conforme.

- En cas de changements perceptibles lors de la conduite (p.ex. fortes vibrations, difficulté de conduite), interrompre le travail et éliminer les causes de ces changements.
- Ne pas laisser l'appareil exposé à la pluie.

REMARQUE

- Si les brosses tournent lentement ou que le témoin d'état de la batterie s'allume en rouge, éteindre l'appareil et charger la batterie. Toute décharge profonde entraîne la perte du droit à la garantie !
- En cas de mise hors tension rapide de la balayeuse par l'électronique, le problème provient d'une charge excessive au niveau des moteurs. Il faut contrôler la liberté de mouvement de la brosse rotative pour la poussière fine et des brosses rotatives et éliminer tout blocage, comme des pierres coincées, des fils enroulés et problèmes similaires.
- Lors du balayage de feuillages, améliorer la capacité du bac récupérateur par une brève mise en route de l'appareil sur l'arrière du bac récupérateur.
- Conduire le guidon de poussée avec les deux mains.
- Pousser l'appareil vers l'avant et adapter la vitesse à l'environnement.
- Il est possible de passer sur de petites bosses de 2-3 cm en abaissant légèrement le guidon de poussée.

- Le fait de heurter ou de passer sur des obstacles, p. ex., des bordures de trottoir, peut endommager la balayeuse.
- Si le résultat du nettoyage est insatisfaisant, contrôler si le bac récupérateur est plein ou si les brosses rotatives ou la brosse rotative pour la poussière fine sont bloquées ou usées.

2.8 Remarques concernant le niveau de remplissage du bac récupérateur

REMARQUE

- Le bac récupérateur est plein, lorsque la saleté est poussée devant la machine et non plus aspirée.
- Afin de pouvoir poursuivre le travail rapidement, soulever l'avant de la balayeuse pour expédier la saleté vers l'arrière dans le bac récupérateur. Ainsi, la capacité du bac récupérateur pourra être mieux exploitée.

2.9 Remarques concernant le nettoyage

REMARQUE

- Le nettoyage permet de garantir le fonctionnement et la longévité de votre balayeuse.
- Des saletés collées et des fils enroulés (ou similaire) derrière le logement du cylindre peuvent entraîner une difficulté de conduite de la balayeuse et nuire à son fonctionnement.



Risque de blessure !

- Porter des gants résistants afin d'éviter tout risque de coupure, par exemple, en

cas de débris de verre, de pièces métalliques ou autres pièces présentant des arêtes vives.

! ATTENTION !

Endommagement de l'appareil en cas de nettoyage non conforme.

- Ne pas utiliser d'agent dégraissant pour le nettoyage.
- Ne pas utiliser de produits nettoyants acides.
- Ne pas nettoyer à l'air comprimé.
- Ne pas arroser l'appareil ; ne pas plonger dans l'eau. L'humidité endommage les composants électriques et peut entraîner des courts-circuits.
- Nettoyer les pièces en plastique avec un chiffon humide.

2.10 Remarques concernant la fin du travail

REMARQUE

- Vider le bac récupérateur après chaque utilisation.



Risque pour la santé !

- Si possible, vider le bac récupérateur en plein air pour éviter la formation de poussière.

2.11 Remarques concernant le stockage



Risque d'accident !

- Ne pas saisir le guidon de poussée dans sa zone de pivotement. En cas de chute accidentelle du guidon de poussée, des

parties du corps peuvent se coincer entre le guidon et le boîtier.

- Lors de son stockage, éteindre l'appareil, afin que personne ne soit en danger.
- Sécuriser l'appareil contre tout accès non autorisé.
- Sécuriser l'appareil contre tout accident ou tout rabattement incontrôlé du guidon.

! ATTENTION !

- Endommagement de l'appareil en cas de stockage non conforme.
- Si la balayeuse doit être stockée plus de deux mois sans recharge de la batterie, le câble de la batterie doit donc être débranché. Dans le cas contraire, la décharge automatique due aux composants intégrés pourrait conduire à une décharge profonde de la batterie et donc endommager celle-ci.

REMARQUE

- Stocker l'appareil de façon sécurisée dans un endroit sec.

2.12 Remarques concernant la maintenance et les réparations

REMARQUE

- Effectuer une maintenance régulière de l'appareil. N'effectuer que les travaux de maintenance décrits dans ce mode d'emploi.

- Les réparations et remises en état doivent être effectuées uniquement par les revendeurs spécialisés du fabricant.

! Danger de mort !

- Les travaux de maintenance ne doivent être réalisés qu'une fois l'alimentation électrique coupée. Débrancher le câble de la batterie avant les travaux de maintenance.

! ATTENTION !

Endommagement de l'appareil en cas de maintenance non conforme.

- Les réparations ne peuvent être effectuées que dans des centres de service après-vente agréés ou par un personnel spécialisé dans ce domaine. Ces derniers sont au fait de toutes les consignes de sécurité applicables.

2.13 Remarques concernant la mise au rebut

! ATTENTION !

- En cas de mauvaise manipulation de substances dangereuses pour l'environnement, en particulier une mauvaise mise au rebut des pièces de rechange et des batteries, des dommages environnementaux importants sont susceptibles de se produire.

3 Structure et fonctionnement

3.1 Composants principaux

1. Guidon de poussée
2. Bac récupérateur
3. Poignée du bac récupérateur
4. Bouton de réglage de la hauteur des brosses rotatives
5. Poignée de transport
6. Brosses rotatives
7. Roulette de guidage latérale
8. Roue
9. Brosse rotative pour la poussière fine
10. Serre-flan
11. Filtre à poussière
12. Numéro de la machine
13. Interrupteur marche/arrêt
14. Témoin LED
15. Batterie
16. Roue oblique hélicoïdale
17. Lèvre de balayage
18. Plateau de balayage
19. Embrayage
20. Profilé cannelé
21. Protection de la transmission

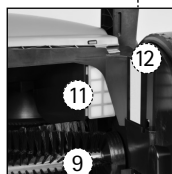
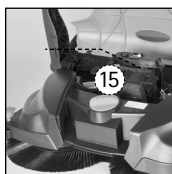
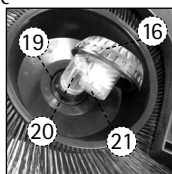

3.2 Témoins LED

Les témoins LED adjacents à l'interrupteur Marche/arrêt de l'appareil indiquent l'état de charge de la batterie lorsque celle-ci fonctionne.

- Les témoins LED rouge et vert clignotent : l'appareil a été éteint automatiquement par l'électronique intégrée car la charge de la batterie était trop faible.

1. Éteindre l'appareil (voir Éteindre l'appareil).
2. Charger la batterie (voir Charger la batterie).

3.3 Protection de surcharge

Pour éviter d'endommager l'appareil, les moteurs sont équipés d'un dispositif de protection contre les surcharges. En cas de surcharge (p. ex. en cas de blocage des brosses), l'appareil s'éteint automatiquement.

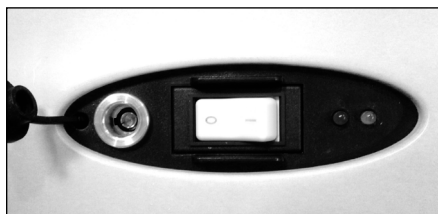

4 Mise en service

4.1 Monter le guidon de poussée

⚠ Risque de blessure !

- Éviter toute blessure lors d'une bascule accidentelle du guidon de poussée.

REMARQUE

Selon la taille de l'utilisateur, le guidon de poussée peut être monté dans deux positions différentes.

1. Pivoter les raccords de poignée (1) à la verticale vers le haut.
2. Presser les ressorts d'arrêt (3) au niveau du guidon de poussée (2).
3. Glisser le guidon de poussée (2) simultanément dans les deux raccords de poignée (1).
4. Presser le guidon de poussée dans chaque raccord de poignée, jusqu'à ce que les ressorts d'arrêt s'enclenchent.

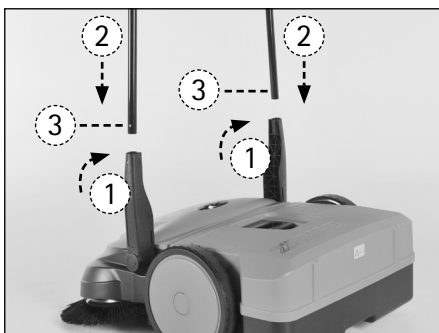

4.2 Raccorder le câble de la batterie

⚠ ATTENTION !

Endommagement de l'appareil en cas de raccordement non conforme.

- Le remplacement du câble de la batterie peut endommager l'appareil et conduire à une perte de vos droits au titre de la garantie.
1. Tirer le capot au niveau du bord inférieur avant vers l'avant (1).
 2. Ouvrir le capot vers le haut (2).
 3. Connecter le câble de la batterie à la patte à enficher sur la batterie (3).
rouge = pôle positif (+)
bleu = pôle négatif (-)
 4. Fermer le capot (4).

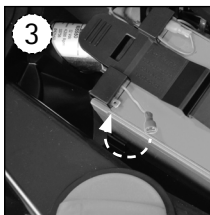
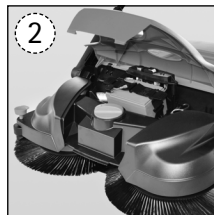

4.3 Charger la batterie

REMARQUE

Le chargeur est équipé d'un dispositif à limitation de courant et de tension entièrement électronique. Il permet de maintenir une charge optimale de la batterie raccordée. Il empêche ainsi toute surcharge de la batterie.

REMARQUE

- À la livraison, la batterie n'est pas complètement chargée.
- Ne pas mettre la balayeuse en marche pendant le chargement de la batterie.
- Il est recommandé de charger complètement la batterie avant la première mise en service.

1. Insérer la fiche du chargeur dans la prise de charge de l'appareil.
 2. Brancher le chargeur à une prise d'alimentation 230 V.
- Le témoin LED sur le chargeur s'allume en rouge pendant la charge.
 - Le processus de charge complète dure env. 7 heures (le témoin LED sur le chargeur s'allume en vert).



5 Utilisation de l'appareil

5.1 Fonctionnement sur batterie

REMARQUE

- Si les brosses rotatives tournent lentement ou que le témoin d'état de la batterie s'allume en rouge, éteindre l'appareil et charger la batterie. Toute décharge profonde entraîne la perte du droit à la garantie !

1. Contrôler l'appareil (voir Maintenance et entretien).
2. Régler l'appareil (voir Régler l'appareil).
3. Mettre l'appareil en marche (voir Mettre l'appareil en marche).

4. Conduire le guidon de poussée avec les deux mains.
5. Pousser l'appareil vers l'avant à une vitesse de marche normale.
6. Vider le bac récupérateur au besoin (voir Vider le bac récupérateur).
7. Éteindre l'appareil (voir Éteindre l'appareil).

5.2 Fonctionnement manuel

REMARQUE

L'appareil peut provisoirement être utilisé sans assistance du moteur.

1. Contrôler l'appareil (voir Maintenance et entretien).
2. Régler l'appareil (voir Régler l'appareil).
3. Conduire le guidon de poussée avec les deux mains.
4. Pousser l'appareil vers l'avant à une vitesse de marche normale.
5. Vider le bac récupérateur au besoin (voir Vider le bac récupérateur).

5.3 Mettre l'appareil en marche

Risque d'accident !

- Ne pas actionner l'interrupteur Marche/Arrêt avec le pied.
1. Contrôler l'appareil (voir Maintenance et entretien).
 2. Actionner l'interrupteur Marche/Arrêt en position « I ».



Les brosses rotatives et la brosse rotative pour la poussière fine commencent à tourner.

5.4 Régler l'appareil

Ajuster le réglage en hauteur

REMARQUE

- Ne pas presser les brosses rotatives trop fermement au sol.

- Une pression d'appui trop forte n'améliore pas le résultat du nettoyage, mais accroît l'usure.
- Une pression d'appui trop forte augmente la résistance lors de la poussée.

REMARQUE

La poignée rotative du dispositif de réglage de la hauteur des brosses rotatives se trouve au centre sur le devant de l'appareil. Le dispositif de réglage de la hauteur permet d'ajuster les brosses rotatives au sol à balayer.

1. Régler le niveau souhaité (1) :

- Niveau 1-2 : pour toutes les surfaces dures et planes (p. ex., asphalte, béton, dalle...)
- Niveau 3-4 : pour le feuillage humide, le sable, les surfaces irrégulières (p. ex. plaques de béton lavé)
- Niveau 5-8 : pour les surfaces très encrassées et les fortes dénivellations

2. Pour cela, tourner la poignée rotative (2) sur la position souhaitée, vers la gauche ou la droite.



Régler le serre-flan des brosses

REMARQUE

Grâce au serre-flan des brosses, la brosse rotative droite est adaptée en fonction des zones courbées à balayer, par exemple au niveau des murs ou des trottoirs.

Un réglage inapproprié au niveau de bordures basses peut entraîner une usure excessive. Le serre-flan ne doit pas râper le sol.

- Balayage de bordures et de coins : presser la poignée du serre-flan des brosses vers le bas.
- Utilisation sur des surfaces : tirer la poignée du serre-flan des brosses vers le haut.



5.5 Éteindre l'appareil

Risque d'accident !

- Ne pas actionner l'interrupteur Marche/Arrêt avec le pied.
1. Actionner l'interrupteur Marche/Arrêt en position « 0 ».
 2. Contrôler l'appareil (voir Maintenance et entretien).
 3. Charger la batterie (voir Charger la batterie).

5.6 Vider le bac récupérateur

Risque de blessure !

- Porter des gants résistants afin d'éviter tout risque de coupure, par exemple, en cas de débris de verre, de pièces métal-

liques ou autres pièces présentant des arêtes vives.

Risque pour la santé !

- Si possible, vider le bac récupérateur en plein air pour éviter la formation de poussière.
- En cas formation de poussière, porter un masque de protection approprié.

REMARQUE

Vider le bac récupérateur après chaque utilisation.

Pour obtenir un résultat de balayage impeccable, vider le bac récupérateur à intervalles réguliers.

1. Plier le guidon de poussée à plat vers l'avant.
2. Tirer la poignée du bac récupérateur vers le haut.
3. Extraire et vider le bac récupérateur.
4. Installer le bac récupérateur vide dans l'appareil et contrôler l'absence de saleté sur les bords du boîtier.
5. Verrouiller la poignée du bac récupérateur.





5.7 Nettoyer l'appareil

Risque d'accident !

Risque de blessure en cas de démarrage accidentel de l'appareil !

- Lors de toute intervention sur l'appareil, celui-ci doit être mis hors tension et débranché du courant.
- Ne pas réaliser de travaux avec le moteur en marche.
- Débrancher l'appareil de toute source d'alimentation pendant le nettoyage. Débrancher le câble de la batterie.

Risque de blessure !

- Porter des gants résistants afin d'éviter tout risque de coupure, par exemple, en cas de débris de verre, de pièces métalliques ou autres pièces présentant des arêtes vives.

ATTENTION !

Endommagement de l'appareil en cas de nettoyage non conforme.

- Nettoyer la poussière et les saletés sur l'appareil.
- Ne pas utiliser d'agent dégraissant pour le nettoyage.
- Ne pas utiliser de produits nettoyants acides.

- Ne pas nettoyer avec un nettoyant à air comprimé.
- Protéger les endroits de stockage de l'humidité.
- Ne pas nettoyer les brosses rotatives et la brosse rotative pour poussière fine à l'air comprimé. En règle générale, la force du jet d'air peut endommager les poils.
- Nettoyer les pièces en plastique avec un chiffon humide.
- Ne pas arroser l'appareil ; ne pas plonger dans l'eau. L'humidité endommage les composants électriques et peut entraîner des courts-circuits.
- Intervalle de nettoyage après 8 heures de fonctionnement.

1. Nettoyer les brosses rotatives, la brosse rotative pour poussière fine (1) et les entraînements avec un chiffon humide.
2. Nettoyer les pièces en plastique avec un chiffon humide.
3. Nettoyer le filtre à poussière (3).

Recommandation : graisser légèrement l'entraînement des brosses avec le spray lubrifiant d'origine Haaga.

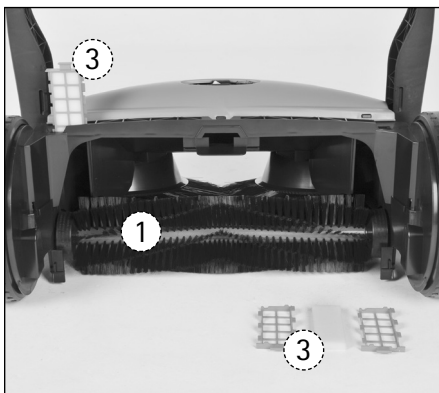

6 Transport

6.1 Porter l'appareil

Risque de blessure !

- Porter l'appareil de façon à ce qu'une chute ou un basculement du guidon de poussée ne puisse pas blesser l'utilisateur ou toute autre personne.
- Ne pas porter l'appareil par la poignée du bac récupérateur.

REMARQUE

Porter l'appareil par la poignée de transport située à l'avant.

Ne jamais laisser tomber la balayeuse.

1. Plier le guidon de poussée (1) à plat vers l'avant.
2. Saisir l'appareil par sa poignée de transport. (2).
3. Porter l'appareil ainsi, en éloignant les brosses rotatives du corps (3).



6.2 Transporter l'appareil dans un véhicule

ATTENTION !

Endommagement de l'appareil en cas de transport non conforme.

- Placer l'appareil ainsi, de façon à ne pas casser ou tordre les poils des brosses rotatives.
 - Sécuriser l'appareil de façon à ce qu'il ne bascule ou ne glisse pas et qu'il ne soit pas endommagé.
 - À l'aide d'une sangle adaptée, sécuriser l'appareil de façon à ce qu'il ne glisse pas.
1. Démontez le guidon de poussée (voir Démontez le guidon de poussée).
 2. Placer l'appareil dans le véhicule.
 3. Sécuriser l'appareil à l'aide d'une sangle.



7 Mise hors service et stockage

7.1 Démontez le guidon de poussée

⚠ Risque de blessure !

- Éviter toute blessure lors d'une bascule accidentelle du guidon de poussée.

REMARQUE

Afin de permettre un transport économisant l'espace dans des véhicules, le guidon de poussée peut être démonté.

1. Faire coïncider les flèches (1) sur le boîtier avec la traverse des raccords de poignée.
2. Se positionner devant l'appareil entre les barres du guidon de poussée.
3. Saisir les deux raccords de poignée avec les mains.
4. Appuyer délicatement sur les deux raccords de poignée.
5. Tirer les deux raccords de poignée simultanément hors de leurs deux logements sur l'appareil.



7.2 Débrancher le câble de la batterie

⚠ ATTENTION !

Endommagement de l'appareil en cas de débranchement non conforme.

- Si la durée de stockage dépasse 2 mois : débrancher le câble de la batterie pour protéger celle-ci de toute décharge profonde.

- Le remplacement du câble de la batterie peut endommager l'appareil et conduire à une perte de vos droits au titre de la garantie !

1. Tirer le capot au niveau du bord inférieur avant vers l'avant.
2. Ouvrir le capot vers le haut.
3. Débrancher le câble de la batterie (bleu) (1) de la patte à enficher (2).



7.3 Stocker l'appareil

⚠ ATTENTION !

Endommagement de l'appareil en cas de stockage non conforme !

- Placer l'appareil ainsi, de façon à ne pas casser ou tordre les poils.
- Sécuriser l'appareil de façon à ce qu'il ne bascule ou ne glisse pas et qu'il ne soit pas endommagé.
- Actionner l'interrupteur Marche/Arrêt en position « 0 ».
- Ne pas stocker l'appareil en plein air, ni dans un environnement humide.

REMARQUE

- Vider le bac récupérateur (voir Vider le bac récupérateur).
- Lors du rangement, veiller à ce que le guidon de poussée et l'appareil soient sécurisés contre tout risque de chute.
- S'assurer que le câble de batterie est débranché avant de procéder à un stockage de longue durée supérieur à 2 mois env. (p. ex. pause hivernale) sans recharge de la batterie. Risque de décharge profonde.
- Débrancher le câble de la batterie (voir Débrancher le câble de la batterie).



8 Maintenance et entretien



Risque d'accident

Risque de blessure en cas de démarrage accidentel de l'appareil !

- Lors de toute intervention sur l'appareil, celui-ci doit être mis hors tension et débranché du courant.
- Débrancher le câble de la batterie.
- Ne pas réaliser de travaux avec le moteur en marche.



ATTENTION !

Endommagement de l'appareil en cas de maintenance non conforme !

- Effectuer une maintenance régulière de l'appareil.
- N'effectuer que les travaux de maintenance et les réparations décrits dans ce mode d'emploi.

- Faire exécuter tous les autres travaux par un revendeur spécialisé qualifié.
- Utiliser uniquement les pièces de rechange d'origine Haaga. Dans le cas contraire, cela pourrait provoquer des accidents ou des dommages sur l'appareil.
- En cas de questions, s'adresser à un revendeur spécialisé.

8.1 Travaux de maintenance – intervalles

8.1.1 Avant de commencer le travail

Contrôler l'état de l'appareil.

Contrôler la bonne fixation du guidon de poussée sur l'appareil.

Contrôler l'état et la bonne fixation du bac récupérateur.

Contrôler si les brosses rotatives et la brosse rotative pour la poussière fine présentent des pièces coincées et une accumulation de saletés. Le mouvement des brosses doit être libre.

Contrôler visuellement si les brosses rotatives et la brosse rotative pour la poussière fine présentent des fils enroulés ; les éliminer le cas échéant.

Contrôler le dispositif de réglage de la hauteur des brosses rotatives et l'ajuster au sol à balayer.

Contrôler le réglage de la pression de balayage ; l'ajuster au sol à balayer.

Nettoyer les poignées : elles doivent être propres et sèches, exemptes d'huile ou de saletés.

Contrôler si l'appareil est endommagé. Le cas échéant, contacter le service après-vente.

Contrôler le dispositif de réglage de la hauteur (voir Ajuster le dispositif de réglage de la hauteur).

L'actionnement de l'interrupteur de l'appareil en position « 0 » doit être facile.

Contrôler la présence de corps étrangers au niveau de la prise de raccordement du chargeur.

! ATTENTION !

- Ne pas insérer d'objets conducteurs dans la fiche de charge. Un court-circuit dans la prise de charge peut endommager l'appareil.

- Avant toute intervention de maintenance ou de nettoyage, débrancher le câble sur la batterie.

! Risque d'incendie !

Un court-circuit dans la prise de charge peut entraîner un incendie électrique au niveau de l'appareil.

- Ne pas utiliser de liquides inflammables pour nettoyer les prises de charge !

8.1.2 À la fin du travail

Nettoyer le filtre à poussières (voir Nettoyer le filtre à poussières).

Nettoyer l'appareil (voir Nettoyer l'appareil).

Charger la batterie (voir Charger la batterie).

8.1.3 Toutes les 8 heures de service

Nettoyer les entraînements des brosses (voir Nettoyer l'appareil).

Recommandation : graisser (légèrement) l'entraînement des brosses avec le spray lubrifiant d'origine Haaga (voir Graisser l'entraînement des brosses).

8.1.4 Tous les 2 mois

Charger la batterie (voir Charger la batterie).

8.2 Nettoyer le filtre à poussières

! Risque de blessure !

- Ne pas nettoyer à l'air comprimé.
1. Démonter le bac récupérateur.

2. Extraire les deux éléments du filtre du guide.
3. Retirer le bloc de mousse de l'élément du filtre.
4. Taper sur le bloc de mousse pour éliminer les impuretés.
5. Nettoyer le bloc de mousse à l'eau, puis le laisser sécher.
6. Réinstaller le bloc de mousse nettoyé dans l'élément du filtre.
7. Réinstaller les deux éléments du filtre dans le guide.
8. Remonter le bac récupérateur.

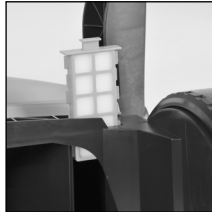

8.3 Éliminer le blocage

Risque de blessure !

- Porter des gants résistants afin d'éviter tout risque de coupure, par exemple, en cas de débris de verre, de pièces métalliques ou autres pièces présentant des arêtes vives.
1. Éliminer les matériaux embobinés (p. ex. fils, ficelles, etc.) des brosses et des arbres.
 2. Éliminer les matériaux coincés (p. ex. pierres, branches, etc.).

8.4 Graisser l'entraînement des brosses

ATTENTION !

- Endommagement de l'appareil en cas de graissage non conforme.
- Utiliser uniquement le spray lubrifiant Haaga d'origine. L'utilisation d'une autre huile ou graisse peut nuire au fonctionnement des entraînements des brosses.

1. Placer l'appareil à l'horizontale.
 2. Recommandation : pulvériser un peu de spray lubrifiant Haaga d'origine sur les entraînements des brosses par le biais de l'ouverture dans le boîtier.
 3. Éliminer l'excédent de lubrifiant.
- Recommandation : toutes les 8 heures de fonctionnement ou au besoin.
 - Le spray lubrifiant Haaga d'origine est disponible en tant qu'accessoire (Référence : 923000).



8.4 Aligner les poils

Risque d'incendie !

- Ne pas utiliser de flamme nue ou de brûleur pour chauffer les poils !
- Ne pas utiliser de thermoventilateur. Soumis à une forte chaleur, les poils peuvent fondre.

REMARQUE

Il est possible de réaligner des brosses déformées en les chauffant à l'aide d'un appareil de soufflage d'air chaud.

Chauffer les poils à l'aide d'un appareil de soufflage d'air chaud (p. ex. un sèche-cheveux). Les poils se réalignent automatiquement.

**9 REACH**

REACH est le règlement européen sur les substances chimiques, destiné à l'enregistrement, l'évaluation, l'immatriculation et la restriction des substances chimiques.

Vous trouverez des informations sur la mise en conformité vis-à-vis du règlement REACH (CE) n°1907/2006 sur www.haaga-gmbh.de

10 Déclaration de conformité CE**Déclaration de conformité au sens de la directive sur les machines 2006/42/CE, annexe II 1A**

Fabricant :

Haaga Kehrsysteme GmbH
Wielandstr. 24
73230 Kirchheim unter Teck
Allemagne

Mandataire habilité à compiler les documents techniques :

Stefan Sander, directeur général
Wielandstr. 24
73230 Kirchheim Teck
Allemagne

Produit :

Balayeuse à batterie, guidée à la main
haaga 677, haaga 697

Nous déclarons par la présente que le produit mentionné ci-avant est en conformité avec toutes les dispositions pertinentes de la directive sur les machines 2006/42/EG.

Le produit mentionné ci-avant satisfait aux exigences des directives pertinentes suivantes :

- Directive concernant la compatibilité électromagnétique 2014/30/CE

Les normes harmonisées suivantes ont été appliquées :

- EN ISO 12100:2010, sécurité des machines – Principes généraux de conception – Appréciation du risque et réduction du risque
- EN 60335-1:2012, Appareils électrodomestiques et analogues – Sécurité – Partie 1 : Exigences générales
- EN 60335-2-72:2014, Appareils électrodomestiques et analogues – Sécurité – Partie 2-72 : Règles particulières pour les machines de traitement des sols à usage industriel et commercial, avec ou sans entraînement
- EN 55014-1:2006+A1:2009+A2:2011, Compatibilité électromagnétique – Exigences pour les appareils électrodomestiques, outillages électriques et appareils analogues – Partie 1 : Émission (CISPR 14-1:2005 + A1:2008 + cor. :2009 + A2:2011)
- EN 55014-2:1997+A1:2001+A2:2008, Compatibilité électromagnétique – Exigences pour les appareils électrodomestiques, outillages électriques et appareils analogues – Partie 2 : Immunité – Norme de famille de produits (IEC/CISPR 14-2:1997 + A1:2001 + A2:2008) ;
- EN 62233:2008-04, Méthodes de mesure des champs électromagnétiques des appareils électrodomestiques et similaires en relation avec l'exposition humaine

Kirchheim unter Teck, date 19.06.2015

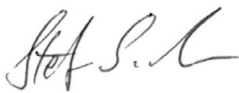

Stefan Sander, directeur général

11 Caractéristiques techniques

Caractéristiques techniques	haaga 677	haaga 697	haaga 697 plus
Largeur d'aspiration env. cm	77	97	97
Puissance d'aspiration env. m ² /heure	3600	4100	4100
Bac récupérateur en litres	50	50	50
Poids en kg	21	22	22
Autonomie avec batterie pleine* env. min.	90	90	120

Informations relatives au bruit et aux vibrations (évaluation d'après la norme EN 60335-2-72) :	évaluation d'après la norme EN 60745-2-6		
Niveau de pression acoustique L _p (EN 60335-2-72)*	64 dB(A)	64 dB(A)	64 dB(A)
Niveau de puissance acoustique L _w (EN 60335-2-72)*	80 dB(A)	80 dB(A)	80 dB(A)
Insécurité pour le niveau sonore nommé (2006/42/CE)	2,5 dB(A)	2,5 dB(A)	2,5 dB(A)

Informations relatives aux vibrations	évaluation d'après la norme EN 60335-2-72		
Poignée gauche, a _h	< 2,5 m/s ²	< 2,5 m/s ²	< 2,5 m/s ²
Poignée droite, a _h	< 2,5 m/s ²	< 2,5 m/s ²	< 2,5 m/s ²
Insécurité (K) (Directive 2006/42/CE)	2,0 m/s ²	2,0 m/s ²	2,0 m/s ² 131

Batterie	677	697	697 plus
Tension	12V	12V	12V
Capacité	12 Ah	12 Ah	15 Ah
Poids en kg	3,8	3,8	3,8
Plage de température			
- Fonctionnement :	de -10 °C à 50 °C	de -10 °C à 50 °C	de -10 °C à 50 °C
- Charge :	de 0 °C à 40 °C	de 0 °C à 40 °C	de 1 °C à 40 °C
- Stockage :	de -10 °C à 40 °C	de -10 °C à 40 °C	de -10 °C à 40 °C

Chargeur	677	697	697 plus
Tension d'entrée	230VAC/ 50 Hz	230VAC/ 50 Hz	230VAC/ 50 Hz
Tension de sortie	12V	12V	12V
Tension de fin de charge	13,8V	13,8V	13,8V
Courant de charge	2500 mA	2500 mA	2500 mA
Plage de température			
- Fonctionnement :	de 0 °C à 25 °C	de 0 °C à 25 °C	de 0 °C à 25 °C
- Stockage :	de -25 °C à 70 °C	de -25 °C à 70 °C	de -25 °C à 70 °C
Poids	540 g	540 g	540 g

*Calculs réalisés dans un état de fonctionnement au régime nominal maximal/dépend du revêtement de sol

12 Dépannage

Problème	Cause	Résolution
L'appareil fonctionne difficilement ou bruyamment	Appareil encrassé	Nettoyer l'appareil (voir Nettoyer l'appareil)
	Les brosses sont bloquées	Éliminer le blocage (voir Éliminer le blocage).
	Entraînement des brosses encrassé	Nettoyer l'entraînement des brosses (voir Nettoyer l'appareil)
		Graisser l'entraînement des brosses avec un spray lubrifiant
	<ul style="list-style-type: none"> Le réglage des hauteurs est trop profond Pression d'appui des brosses boisseau trop forte 	Ajuster le réglage en hauteur (voir Ajuster le réglage en hauteur)
	Les brosses rotatives ne tournent pas	Contacteur le service après-vente
L'appareil s'éteint	<ul style="list-style-type: none"> Le réglage des hauteurs est trop profond Pression d'appui des brosses boisseau trop forte 	Ajuster le réglage en hauteur (voir Ajuster le réglage en hauteur)
	• Les brosses sont bloquées	Nettoyer l'appareil (voir Nettoyer l'appareil)
	• Protection de surcharge active	Éliminer le blocage (voir Éliminer le blocage).
	• Le témoin LED sur l'appareil s'allume en rouge	<ul style="list-style-type: none"> Contrôler l'état de charge de la batterie Charger la batterie
Les brosses sont tordues	Stockage non conforme	Aligner les brosses
Puissance d'aspiration insuffisante	La lèvre de balayage est défectueuse, lâche ou fortement usée	Remplacer la lèvre de balayage

Índice

1 Notas sobre este manual.....	85
2 Para su seguridad	86
3 Diseño y funcionamiento	95
4 Puesta en funcionamiento.....	96
5 Utilización del aparato	97
6 Transporte.....	101
7 Parada prolongada y almacenamiento.....	102
8 Mantenimiento y cuidados.....	103
9 REACH.....	106
10 Declaración de conformidad CE.....	106
11 Datos técnicos.....	108
12 Solución de problemas.....	109

Pie de imprenta

Muchas gracias por haber elegido un producto de calidad de la empresa Haaga. Este producto ha sido fabricado mediante modernos procesos de fabricación y amplias medidas de aseguramiento de la calidad.

Si tiene preguntas sobre el aparato, diríjase por favor a su distribuidor o directamente a:

Electrostar GmbH
D-73262 Reichenbach/Fils

Tel.: +49 (0)7153 982 - 0
Fax: +49 (0)7153 982 - 307

info@starmix.de
www.starmix.de

Este manual le ayudará a manejar el aparato de forma segura y eficiente. Antes de utilizar el aparato por primera vez, lea con atención este manual, en especial el capítulo "Para su seguridad".

Este manual es parte integrante del aparato y debe guardarse cerca del mismo de modo que esté siempre al alcance del usuario.

En caso de préstamo o venta del aparato, entregue siempre este manual conjuntamente.

Las ilustraciones sirven únicamente para una mejor comprensión de las instrucciones y pueden no coincidir con la variante real del aparato.

Denominación de modelo:

haaga 677

haaga 697

haaga 697 plus

Historial de revisiones

Versión 1.0:

Febrero de 2015, creación

Copyright

© 2015 Haaga Kehrsysteme GmbH

Reservados todos los derechos

1 Notas sobre este manual

1.1 Símbolos utilizados



¡Advertencia!

Indica un posible riesgo para su salud o integridad física y las de otras personas que pueden originarse durante el manejo y el funcionamiento de la barredora.



¡ATENCIÓN!

Indica una posible situación peligrosa que puede conducir a daños materiales y medioambientales si no se evita.

NOTA

Ofrece consejos, recomendaciones e informaciones útiles para un funcionamiento eficiente y sin problemas.

1.2 Desarrollo técnico

Trabajamos continuamente en el desarrollo de todos nuestros productos, por lo que nos reservamos el derecho a realizar modificaciones en el volumen de suministro en cuanto a forma, técnica y equipamiento.

Por lo tanto, no se derivan responsabilidades por los datos e ilustraciones contenidos en este manual.

1.3 Garantía

- Son aplicables las disposiciones legales pertinentes del respectivo país. Quedan excluidas las piezas de desgaste (p. ej., labio de barrido, rueda oblicua y rueda de desplazamiento).

- En caso de garantía, incluya por favor una copia de la factura.
- Únicamente deben utilizarse recambios originales Haaga.
- No debe realizarse ninguna modificación técnica en el aparato.
- El uso inadecuado de la máquina conlleva la pérdida de cualquier garantía y de los derechos de la misma.

1.4 Grupo destinatario

Este manual está dirigido al usuario de esta barredora.

Requisitos

- Las personas que trabajen con el aparato deben haber sido instruidas sobre los peligros que conlleva su utilización.
- La persona que trabaje con el aparato debe estar descansada, en buen estado de salud y encontrarse en buenas condiciones.
- Entregar o prestar la máquina únicamente a personas que estén familiarizadas con este modelo y su manejo, y entregarle siempre este manual conjuntamente.
- Quien trabaje por primera vez con el aparato deberá pedir al vendedor o a otra persona competente que le explique el manejo seguro del mismo.
- Los niños deben estar vigilados para asegurarse de que no jueguen con el aparato.

- Los menores de edad no deben trabajar con el aparato, a excepción de mayores de 16 años que hayan sido instruidos bajo supervisión.
- Este aparato no está destinado a ser usado por personas (inclusive niños) con capacidades físicas, sensoriales o psíquicas reducidas, o con falta de experiencia y/o conocimientos, a menos que una persona responsable de su seguridad las supervise o las instruya en la forma de utilizar el aparato.
- Aquellas personas que por motivos de salud no deban esforzarse, deberían consultar a su médico si es posible trabajar con el equipo.
- El aparato no debe ser utilizado después de tomar alcohol, drogas o medicamentos que influyan en la capacidad de reacción.

2 Para su seguridad

Las indicaciones de seguridad sirven para proteger de peligros para la salud y la integridad física, así como evitar daños materiales y medioambientales por un uso inadecuado del aparato.

Por esa razón, antes de utilizar el aparato o realizar trabajos en él, lea atentamente estas instrucciones y observe las indicaciones de seguridad descritas.

El usuario del aparato es el responsable de las lesiones y los daños originados por la no observancia de este manual.

2.1 Uso previsto

Esta barredora ha sido construida según el estado de la técnica y las normas técnicas de seguridad reconocidas.

Sin embargo, durante su uso pueden producirse peligros para el usuario u otras personas, así como daños en el aparato o en otros bienes materiales.

El aparato ha sido previsto para fines profesionales, p. ej., en hoteles, escuelas, hospitales, fábricas, tiendas, oficinas o alquiler comercial.

La barredora se ha previsto únicamente para la retirada de suciedad de la calle, hojarasca, hierba, papel y suciedad similar en superficies llanas y duras.

No está autorizado retirar nieve con la barredora.

Cualquier otro uso que vaya más allá de lo descrito se considera inapropiado. El fabricante no se hace responsable de cualquier daño resultante, recayendo todo el riesgo en el usuario.

Queda excluida cualquier reclamación por daños derivados de un uso inapropiado.

Observe también las siguientes informaciones para el empleo de la barredora:

- Indicaciones de seguridad de este manual.

- Capítulo "Datos técnicos" de este manual.
- Observancia de las condiciones prescritas por el fabricante relativas al manejo, mantenimiento y almacenamiento.
- Observancia de las normas de prevención de accidentes y de las normativas nacionales de seguridad (p. ej., de asociaciones profesionales, cajas sociales, autoridades para la protección laboral, etc.).
- Normativas nacionales, municipales y locales sobre la limitación horaria para el empleo de aparatos que emiten ruido.

La barredora no debe utilizarse, por ejemplo, para recoger sustancias peligrosas para la salud, inflamables o incandescentes (p. ej., cigarrillos, cerillas), líquidos, polvos explosivos o peligrosos (Ex), ácidos o disolventes. Asimismo, la barredora no debe utilizarse en áreas con riesgo de explosión o como medio de transporte.

2.2 Precauciones para el uso/ Seguridad en el uso

El usuario no debe llevar pelo largo suelto, corbatas, ropa suelta o joyas, inclusive anillos.

Existe riesgo de lesiones, por ejemplo, por enganche o arrastre.

¡En caso necesario o si las normas lo exigen, utilizar equipos de protección personal!

- Utilizar calzado resistente con suelas antideslizantes y buena adherencia.

- Si se genera polvo, usar siempre una máscara antipolvo.
- Utilizar guantes resistentes.

Utilizar la máquina únicamente en perfecto estado técnico, conforme al uso previsto y de manera responsable en relación con la seguridad y el medio ambiente.

Llevar el aparato inmediatamente a un distribuidor especializado si se producen anomalías que afecten a la seguridad.

Observar todas las indicaciones de seguridad y peligro dispuestas en la barredora.

El usuario debe garantizar durante todo el tiempo de servicio de la barredora que todas las placas de advertencia y seguridad estén presentes y puedan leerse correctamente.

Utilizar únicamente piezas de recambio y accesorios originales autorizados por el fabricante, ya que ofrecen la garantía de que el aparato podrá funcionar de forma segura y sin anomalías.

¡No realizar ningún cambio, adición o modificación en la barredora que pudiera afectar a la seguridad sin previa autorización del fabricante! El fabricante no acepta ninguna responsabilidad por daños personales y materiales producidos por accesorios no autorizados.

Efectuar por completo los trabajos de mantenimiento tal y como se describe en este manual dentro de los intervalos especificados o llevar la máquina a un distribuidor especializado para que los realice.

2.3 Indicaciones sobre la batería y la toma de carga

¡Advertencia!

- Proteger la batería de la irradiación solar directa, calor, llamas o chispas eléctricas.

¡Advertencia!

- No fumar en las inmediaciones de la batería.
- No comer ni beber nunca en la zona del cargador.
- Evitar la generación de chispas al manipular cables y aparatos eléctricos.
- No someter jamás la batería a microondas o altas presiones.
- No tirarla jamás al fuego.

¡Peligro de accidente!

- No cargar ni utilizar jamás una batería defectuosa, dañada o deformada.
- No abrir, dañar o dejar caer jamás la batería.
- Guardar la batería fuera del alcance de los niños.

¡Peligro para la salud!

- En caso de daños o de una utilización incorrecta puede salir líquido de la batería – ¡Evitar el contacto con la piel!
- El líquido de la batería puede provocar irritaciones cutáneas y quemaduras. Si por casualidad entrara en contacto con la piel, lavar las zonas afectadas con abundante agua y jabón.

- Si el líquido entrara en contacto con los ojos, no frotárselos y aclararlos con agua abundante durante 15 minutos como mínimo. Procurar además asistencia médica.

¡ATENCIÓN!

Daños en el aparato por un manejo inadecuado de la batería.

- Utilizar únicamente la batería original del fabricante.
- Usar la batería solamente con la barredora y el cargador del fabricante.
- No cortocircuitar jamás los polos de la batería.
- No provocar ningún cortocircuito en la toma de carga.
- No unir (cortocircuitar) jamás los contactos de la batería con objetos metálicos. La batería puede sufrir daños por cortocircuito.
- Si no se utiliza la batería, mantenerla alejada de objetos metálicos (p. ej., clavos, monedas, joyas, etc.).
- No utilizar contenedores de transporte metálicos.
- Proteger la batería de la lluvia y no sumergirla en líquidos.
- Temperaturas máximas:
 - Utilización: -10 °C a +50 °C
 - Carga: -0 °C a +40 °C
 - Almacenamiento: -10 °C a +40 °C

NOTA

- Cargar por completo la batería descargada.

- Para conseguir una vida útil óptima, cargar la batería cada 2 meses como mínimo durante aprox. 10 horas.
- Mantener la batería siempre limpia y seca.
- Tener en cuenta los datos técnicos.
- Cargar por completo la batería antes de su utilización.
- Las baterías están sometidas a un envejecimiento natural. En condiciones ideales, su vida útil es de aprox. 3 hasta 5 años.
- El aparato se suministra con el cable de la batería desconectado para evitar la autodescarga de la batería. Sin esta conexión eléctrica el aparato no puede funcionar y la batería no puede cargarse.
- Conectar el cable de la batería antes de la primera puesta en servicio (véase 'Conexión del cable de la batería').
- No introducir jamás objetos en las ranuras de ventilación del cargador. ¡Riesgo de descarga eléctrica o cortocircuito!
- El aislamiento del cable de conexión y el conector deben estar en perfecto estado.
- Conexión eléctrica solamente a enchufes debidamente instalados.
- Sacar el conector del enchufe de red tras utilizar el cargador.

¡Peligro de explosión!

Los cargadores pueden generar chispas que provoquen la inflamación de polvo o vapores.

- No utilizarlos nunca en entornos con riesgo de explosión, es decir, en aquellos lugares donde haya líquidos (vapores) inflamables, gases o polvos (Ex).

¡Peligro de incendio!

- No trabajar sobre suelos fácilmente inflamables (p. ej., papel, productos textiles) o en entornos fácilmente inflamables.
- No trabajar nunca en entornos fácilmente inflamables.
- Si se produce humo o fuego en el cargador, desconectar inmediatamente el conector de red.
- Evitar la generación de chispas al manipular el cable y aparatos eléctricos.
- No cubrir el cargador para que este pueda enfriarse sin obstáculos.

2.4 Indicaciones sobre el cargador

¡Peligro de muerte por descarga eléctrica!

- No utilizar nunca un cargador defectuoso o dañado.
- No abrir jamás el cargador.
- Comprobar regularmente si el cable de conexión del cargador presenta daños. Si está dañado, desconectar el cable inmediatamente del enchufe de red.



¡Peligro de accidente!

- No cargar jamás una batería defectuosa, dañada o deformada.
- No utilizar nunca un cargador defectuoso o dañado.
- Conectar el cargador únicamente a un enchufe de fácil acceso.
- Guardar el cargador fuera del alcance de los niños.
- No comer ni beber nunca en la zona del cargador – Durante la carga de la batería pueden generarse gases.
- No utilizar nunca cables de conexión que no cumplan las especificaciones.
- Tender e identificar los cables de conexión de modo que no puedan sufrir daños ni poner en peligro a ninguna persona – ¡Evitar el riesgo de tropiezos!



¡ATENCIÓN!

Daños en el aparato por un manejo inadecuado del cargador.

- Utilizar únicamente el cargador original del fabricante.
- Utilizarlo solamente para la carga de baterías con geometrías adecuadas conforme a los valores relacionados en los datos técnicos.
- Conectar el cargador únicamente a la tensión y frecuencia de red que se indica en la placa de características – Conectar el cargador únicamente a un enchufe de fácil acceso.

- No desenchufar el conector de red tirando del cable de conexión, sino siempre a través del conector. Si el cable de conexión está dañado, hacerlo reparar por un técnico electricista.
- Utilizar y guardar el cargador solamente en recintos cerrados y secos.
- Proteger el cargador de la lluvia y la humedad.
- Utilizar el cargador a temperaturas ambientales entre +5 °C y +40 °C.
- No unir (cortocircuitar) jamás los contactos del cargador con objetos metálicos (p. ej., clavos, monedas, joyas, etc.). El cargador puede sufrir daños por cortocircuito.
- No utilizar jamás el cable de conexión para otras funciones que la suya propia (p. ej., para acarrear el cargador o cargarlo).

NOTA

- Utilizar únicamente el cargador suministrado con el aparato.

2.5 Indicaciones sobre el transporte

NOTA

- No transportar el aparato agarrándolo por el asa del depósito de recogida.
- En vehículos: asegurar el aparato para evitar que vuelque, se deslice o sufra daños.

2.6 Indicaciones para la primera puesta en funcionamiento

NOTA

- Para evitar una autodescarga de la batería, la barredora se suministra con el cable de la batería desconectado.
- Antes de la primera puesta en funcionamiento, conecte el cable de la batería, ya que sin esta conexión la barredora no puede funcionar eléctricamente y la batería no puede cargarse.
- Antes de la primera puesta en funcionamiento, cargue la batería por completo con el cargador original.

2.7 Indicaciones sobre la preparación para el trabajo



¡Peligro de lesiones

- El aparato solamente debe utilizarse en estado de plena seguridad operacional.
- Poner el aparato en marcha solamente si no hay ningún componente dañado.
- Comprobar la seguridad operacional del aparato (véase el respectivo capítulo de este manual).

2.8 Indicaciones sobre el funcionamiento



¡Peligro de incendio!

- No barrer objetos encendidos o incandescentes (por ejemplo, cigarrillos, ceniza o cerillas).



¡Peligro de accidente!

- Utilizar el aparato únicamente conforme al uso previsto.
- No subirse encima del aparato ni utilizarlo como medio de transporte.
- No utilizar el aparato sin el depósito de recogida montado.
- No poner nunca las manos en las cerdas en rotación.
- No introducir nunca las manos en el aparato en marcha.
- Tenga en cuenta las condiciones locales al conducir el aparato y preste atención durante el trabajo a otras personas, especialmente niños.
- Tenga cuidado en sitios resbaladizos, humedad, nieve, pendientes, terrenos desnivelados, ya que existe el riesgo de resbalar.
- No golpear durante el trabajo con objetos tales como estanterías o andamios – Peligro de vuelco o caída de objetos.
- Establecer pausas en el trabajo para prevenir el cansancio y la fatiga.
- Si se produce un bloqueo en los cepillos laterales o en el rodillo de suciedad fina, interrumpir el trabajo y eliminar los bloqueos. Utilizar guantes resistentes para evitar cortes por objetos afilados.
- Si el aparato ha estado sometido a esfuerzos no conformes con el uso previsto (p. ej., efectos violentos por golpes o caídas), antes de seguir trabajando comprobar imprescindiblemente el estado de seguridad operacional del

aparato – Véase también el apartado "Indicaciones sobre la preparación para el trabajo". Comprobar especialmente la capacidad funcional de los dispositivos de seguridad.

- No seguir utilizando en ningún caso aparatos que ya no sean seguros funcionalmente. En caso de duda, diríjase a un distribuidor especializado.



¡Peligro de explosión!

En áreas con riesgo de explosión, las chispas pueden provocar la inflamación de polvo o vapores y generar explosiones.

- No trabajar nunca en entornos con riesgo de explosión.
- No trabajar nunca en las cercanías de líquidos (vapores), gases o polvos inflamables.



¡Peligro de lesiones!

- El aparato debe ser manejado por una sola persona – No permitir que haya otras personas en la zona de trabajo.
- Mantener alejados a niños, animales y espectadores.
- El usuario es responsable de los accidentes o peligros que sucedan a otras personas o sus propiedades.

¡ATENCIÓN!

Daños en el aparato por un uso indebido.

- Si se observan cambios en el comportamiento de marcha (p. ej., mayores vibraciones, dificultad de movimiento), interrumpir el trabajo y corregir las causas que han provocado dichos cambios.

- No dejar el aparato expuesto a la lluvia.

NOTA

- Si los cepillos giran más despacio o el indicador de carga muestra una luz roja, desconectar el aparato y cargar la batería. ¡Una descarga total de la batería anula los derechos de garantía!
- Si el sistema electrónico desconecta la barredora ya después de poco tiempo, esto es debido a una carga demasiado alta en los motores. En tal caso, comprobar la correcta movilidad del rodillo de suciedad fina y de los cepillos laterales, y eliminar los bloqueos existentes (p. ej., piedras atascadas, hilos enrollados y similares).
- Al barrer hojarasca es posible mejorar la capacidad del depósito de recogida alzando brevemente el aparato sobre el lado posterior del depósito.
- Guiar el asa de empuje con las dos manos.
- Empujar el aparato hacia delante y adaptar la velocidad al entorno.
- Las pequeñas elevaciones de 2-3 cm pueden superarse empujando el asa de empuje ligeramente hacia abajo.
- La conducción de la máquina contra obstáculos o por encima de ellos (p. ej., bordillos) puede dañar la barredora.
- Si el resultado de limpieza disminuye, comprobar si el depósito de recogida está lleno o si los cepillos o el rodillo de suciedad fina están bloqueados o desgastados.

2.8 Indicaciones sobre el nivel de llenado del depósito de recogida

NOTA

- El depósito de recogida está lleno cuando la suciedad es desplazada delante de la máquina y ya no se recoge más suciedad.
- Para poder seguir trabajando por un corto tiempo, levantar la máquina por su parte delantera para que la suciedad se desplace hacia atrás en el depósito. De ese modo puede aprovecharse mejor el volumen de recogida del depósito.

2.9 Indicaciones sobre la limpieza

NOTA

- Con la limpieza asegurará el correcto funcionamiento y la durabilidad de su barredora.
- Suciedad incrustada, cordones enrollados o similares detrás del alojamiento del rodillo pueden provocar que la barredora se mueva con dificultad e influir negativamente en el funcionamiento.



¡Peligro de lesiones!

- Utilizar guantes resistentes para evitar cortes (por ejemplo, por trozos de vidrio, metales u otros materiales de aristas cortantes).



¡ATENCIÓN!

Daños en el aparato por una limpieza inadecuada.

- No utilizar para la limpieza ningún producto desengrasante.
- No utilizar productos de limpieza agresivos.
- No limpiar con aire comprimido.
- No rociar el aparato con agua ni sumergirlo en agua. La humedad daña los componentes eléctricos y puede provocar cortocircuitos.
- Limpiar las piezas de plástico con un paño húmedo.

2.10 Indicaciones sobre la finalización del trabajo

NOTA

- Vaciar el depósito de recogida después de cada uso.



¡Peligro para la salud!

- A ser posible, vaciar el depósito de recogida al aire libre para evitar la formación de polvo.

2.11 Indicaciones sobre el almacenamiento



¡Peligro de accidente!

- No poner las manos en la zona de giro del asa de empuje, ya que en caso de caerse accidentalmente pueden quedar atrapadas partes del cuerpo entre el asa y la carcasa.
- Almacenar el aparato de modo que no pueda poner en peligro a ninguna persona.

- Asegurar el aparato contra el acceso no autorizado.
- Asegurar el aparato contra caídas o el plegado incontrolado del asa de empuje.

! ¡ATENCIÓN!

- Daños en el aparato por un almacenamiento inadecuado.
- Si la barredora debe almacenarse durante más de 2 meses sin que se vaya realizar una recarga de la batería, hay que desconectar el cable de la misma, ya que de lo contrario, la autodescarga provocada por los componentes montados puede producir la descarga total de la batería y que esta resulte dañada.

NOTA

- Guardar el aparato de forma segura en un recinto seco.

2.12 Indicaciones sobre mantenimiento y reparaciones

NOTA

- Realizar un mantenimiento periódico del aparato. Efectuar únicamente los trabajos de mantenimiento que se describen en este manual.

- Las reparaciones y puestas a punto deben ser realizadas únicamente por el servicio técnico del fabricante.

¡Peligro de muerte!

- Los trabajos de mantenimiento debe ser realizados únicamente con la alimentación de corriente desconectada. Desconectar el cable de la batería antes de realizar trabajos de mantenimiento.

! ¡ATENCIÓN!

Daños en el aparato por un mantenimiento inadecuado.

- Las reparaciones solamente deben ser realizadas por centros de servicio autorizados o por especialistas en este campo, los cuales están familiarizados con todas las normas de seguridad relevantes.

2.13 Indicaciones sobre la eliminación

! ¡ATENCIÓN!

- El trato incorrecto con productos nocivos para el medio ambiente, especialmente en la eliminación de piezas sustituidas y baterías, puede ocasionar daños graves en el medio ambiente.

3 Diseño y funcionamiento

3.1 Componentes importantes

1. Asa de empuje
2. Depósito de recogida
3. Asa del depósito de recogida
4. Regulación de altura de los cepillos laterales
5. Asa de transporte
6. Cepillos laterales
7. Rodillo guía lateral
8. Rueda
9. Rodillo de suciedad fina
10. Posicionador
11. Filtro de polvo
12. Número de la máquina
13. Interruptor de encendido y apagado
14. Indicador LED
15. Batería
16. Rueda oblicua
17. Labio de barrido
18. Placa de barrido
19. Acoplamiento
20. Casquillo dentado
21. Protección del engranaje

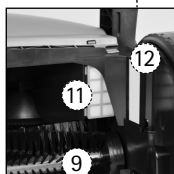
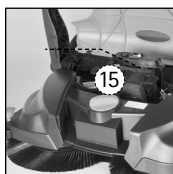
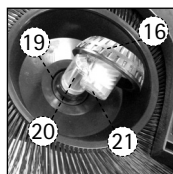

3.2 Indicador LED

Los LED junto al interruptor de encendido y apagado indican el estado de carga de la batería en el modo de funcionamiento con batería.

- Si los LED rojo y verde parpadean: el aparato ha sido desconectado por el sistema electrónico de la máquina debido a que la carga de la batería es demasiado baja.

1. Apagar el aparato (véase 'Desconexión del aparato').
2. Cargar la batería (véase 'Carga de la batería').

3.3 Protección contra sobrecarga

Para evitar daños, los motores están equipados con una protección contra sobrecarga. El aparato se desconecta automáticamente en caso de sobrecarga (p. ej., por un bloqueo de los cepillos).

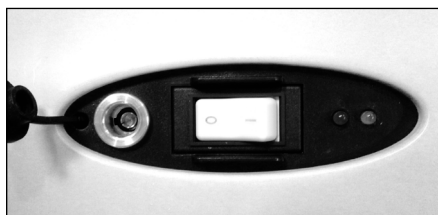

4 Puesta en funcionamiento

4.1 Montaje del asa de empuje



¡Peligro de lesiones!

- Evitar lesiones por la caída accidental del asa de empuje.

NOTA

El asa de empuje puede montarse en dos posiciones distintas en función de la estatura del usuario.

1. Girar hacia arriba los alojamientos del asa (1) hasta colocarlos en posición vertical.
2. Presionar los resortes de retención (3) en el asa de empuje (2).
3. Introducir el asa de empuje (2) en los dos alojamientos (1) al mismo tiempo.
4. Presionar el asa de empuje en el alojamiento hasta que el resorte enclave.

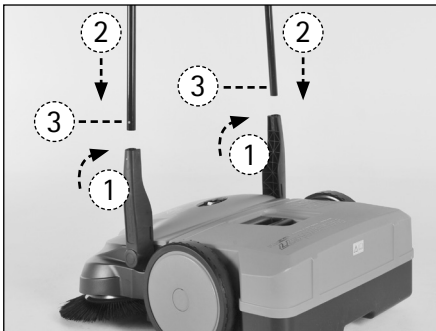
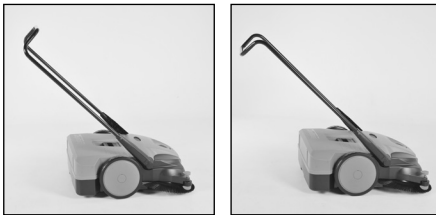

4.2 Conexión del cable de la batería

¡ATENCIÓN!

Daños en el aparato por una conexión incorrecta.

- Una permutación de los cables en la batería puede dañar el aparato y provocar la pérdida de los derechos de garantía.
1. Tirar hacia delante de la cubierta por el borde inferior delantero (1).
 2. Bascular la cubierta hacia arriba (2).
 3. Introducir el cable de la batería en la pestaña de inserción en la batería (3).
Rojo = Polo positivo (+)
Azul = Polo negativo (-)
 4. Cerrar la cubierta (4).

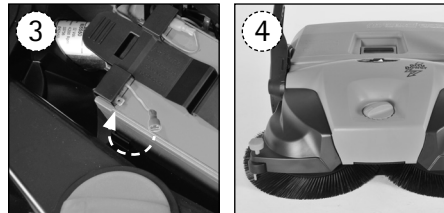
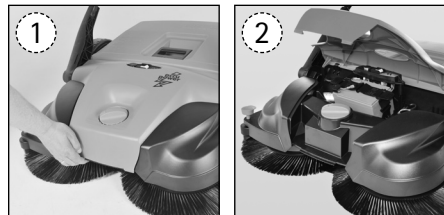

4.3 Carga de la batería

NOTA

El cargador dispone de un dispositivo electrónico para la limitación de la tensión y la corriente. De ese modo, la batería conectada mantiene siempre la carga óptima y se evita su sobrecarga.

NOTA

- El aparato se entrega con la batería no cargada por completo.
- No conectar la barredora durante el proceso de carga.
- Antes de la primera puesta en funcionamiento se recomienda cargar la batería por completo.

1. Introducir el conector del cargador en la toma de carga del aparato.

2. Conectar el cargador a la conexión de alimentación de 230 V.

- El indicador LED del cargador se enciende en rojo durante el proceso de carga.
- El proceso de carga completo dura aprox. 7 horas (el indicador LED del cargador se enciende en verde).



5 Utilización del aparato

5.1 Modo de funcionamiento con batería

NOTA

- Si los cepillos laterales giran más despacio o el indicador de carga muestra una luz roja, desconectar el aparato y cargar la batería. ¡La descarga total de la batería anula los derechos de garantía!

1. Comprobar el aparato (véase 'Mantenimiento y cuidados').
2. Ajustar el aparato (véase 'Ajuste del aparato').
3. Conectar el aparato (véase 'Conexión del aparato').

4. Guiar el asa de empuje con las dos manos.

5. Empujar el aparato hacia delante a velocidad de paso normal.

6. Vaciar el depósito de recogida en caso necesario (véase 'Vaciado del depósito de recogida').

7. Apagar el aparato (véase 'Desconexión del aparato').

5.2 Modo de funcionamiento manual

NOTA

El aparato puede operar también provisionalmente sin ayuda del motor.

1. Comprobar el aparato (véase 'Mantenimiento y cuidados').
2. Ajustar el aparato (véase 'Ajuste del aparato').
3. Guiar el asa de empuje con las dos manos.
4. Empujar el aparato hacia delante a velocidad de paso normal.
5. Vaciar el depósito de recogida en caso necesario (véase 'Vaciado del depósito de recogida').

5.3 Conexión del aparato



¡Peligro de accidente!

- No accionar el interruptor de encendido y apagado con el pie.
1. Comprobar el aparato (véase 'Mantenimiento y cuidados').
 2. Colocar el interruptor de encendido y apagado (1) en la posición "I".



Los cepillos laterales y el cepillo de suciedad fina comienzan a girar.

5.4 Ajuste del aparato

Ajuste de la regulación de altura

NOTA

- No presionar los cepillos laterales con demasiada fuerza contra el suelo.

- Una presión demasiado alta no mejora el resultado de la limpieza, sino que aumenta el desgaste.
- Una presión demasiado alta incrementa además la resistencia al desplazamiento.

NOTA

El mando giratorio para la regulación de altura de los cepillos laterales está dispuesto en el centro de la parte delantera. Con la regulación de altura se ajusta la posición de los cepillos laterales sobre la superficie del suelo.

1. Ajuste de la posición necesaria (1):

- Posición 1 – 2: para superficies duras y planas (p. ej., asfalto, hormigón, placas, etc.)
- Posición 3 – 4: para hojas húmedas, arena, superficies irregulares (p. ej., losas de hormigón de piedras salientes)
- Posición 5 – 8: para suciedad acusada y fuertes irregularidades del suelo

2. Girar el mando (2) hacia la izquierda o derecha hasta la posición deseada.

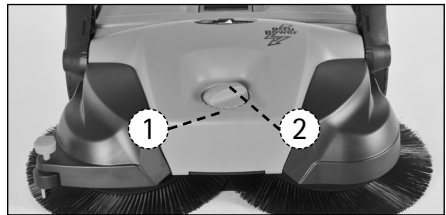

Ajuste del posicionador de cepillo

NOTA

Con el posicionador se ajusta el cepillo derecho a las zonas de bordes que se

desean barrer (p. ej., a paredes o bordillos).

Si el ajuste es inadecuado en bordes bajos puede producirse un desgaste excesivo. El posicionador no debe rascar contra el suelo.

- Barrido de bordes y esquinas: presionar hacia abajo el mango del posicionador.
- Funcionamiento en superficies: tirar hacia arriba del mango del posicionador.



5.5 Desconexión del aparato

⚠ ¡Peligro de accidente!

- No accionar el interruptor de encendido y apagado con el pie
1. Colocar el interruptor de encendido y apagado (1) en la posición "0".
 2. Comprobar el aparato (véase 'Mantenimiento y cuidados').
 3. Cargar la batería (véase 'Carga de la batería').

5.6 Vaciado del depósito de recogida

⚠ ¡Peligro de lesiones!

- Utilizar guantes resistentes para evitar cortes (por ejemplo, por trozos de vidrio, metales u otros materiales de aristas cortantes).

⚠ ¡Peligro para la salud!

- A ser posible, vaciar el depósito de recogida al aire libre para evitar la formación de polvo.
- Si se genera polvo, usar una máscara antipolvo.

NOTA

Vaciar el depósito de recogida después de cada utilización.

Para conseguir resultados de barrido perfectos, vaciar el depósito de recogida en intervalos regulares.

1. Plegar el asa de empuje hacia delante hasta que quede horizontal.
2. Tirar hacia arriba del asa del depósito de recogida.
3. Retirar y vaciar el depósito de recogida.
4. Colocar el depósito vacío en el aparato teniendo en cuenta que los bordes de la carcasa estén libres de suciedad.
5. Bloquear el asa del depósito de recogida.





5.7 Limpieza del aparato

⚠ ¡Peligro de accidente!

¡Riesgo de lesiones por un arranque accidental del aparato!

- Antes de realizar cualquier trabajo en el aparato hay que apagarlo y desconectarlo de la red de corriente.
- No realizar ningún trabajo con el motor en marcha.
- Desconectar el aparato de la fuente de energía durante la limpieza. Desconectar el cable de la batería.

⚠ ¡Peligro de lesiones!

- Utilizar guantes resistentes para evitar cortes (por ejemplo, por trozos de vidrio, metales u otros materiales de aristas cortantes).

! ¡ATENCIÓN!

Daños en el aparato por una limpieza inadecuada.

- Limpiar el aparato de polvo y suciedad.
- No utilizar para la limpieza ningún producto desengrasante.
- No utilizar productos de limpieza agresivos.

- No utilizar limpiadores de alta presión para la limpieza.
- Proteger los puntos de apoyo de la humedad.
- No limpiar los cepillos laterales ni el rodillo de suciedad fina con aire comprimido. Los chorros de aire duros pueden dañar las cerdas.
- Limpiar las piezas de plástico con un paño húmedo.
- No rociar el aparato con agua ni sumergirlo en agua. La humedad daña los componentes eléctricos y puede provocar cortocircuitos.
- Intervalo de limpieza cada 8 horas de funcionamiento.

1. Limpiar con trapos húmedos los cepillos laterales, el rodillo de suciedad fina (1) y los accionamientos.
2. Limpiar las piezas de plástico con un paño húmedo.
3. Limpiar los filtros de polvo (3).

Recomendación: aplicar una fina capa de spray lubricante original Haaga en los accionamientos de los cepillos.

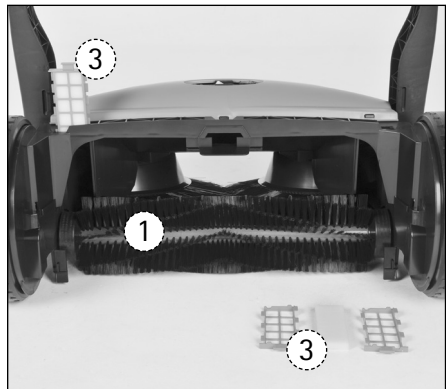

6 Transporte

6.1 Transporte del aparato

¡Peligro de lesiones!

- Sostener el aparato de modo que una caída o vuelco del asa de empuje no pueda provocar lesiones al usuario o a otras personas.
- No transportar el aparato agarrándolo por el asa del depósito de recogida.

NOTA

Transportar el aparato a través del asa de la parte delantera.

No dejar caer jamás la barredora.

1. Plegar el asa de empuje (1) hacia delante hasta que quede horizontal.
2. Coger el aparato por el asa de transporte (2).
3. Transportar el aparato con los cepillos laterales alejados del cuerpo (3).

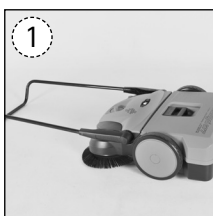

6.2 Transporte del aparato en vehículos

¡ATENCIÓN!

Daños en el aparato por un transporte inadecuado.

- Posicionar el aparato de modo que las cerdas de los cepillos laterales no queden dobladas o deformadas.
 - Asegurar el aparato para evitar que vuelque, se deslice o sufra daños.
 - Fijar el aparato con una correa tensora adecuada para evitar que se deslice.
1. Desmontar el asa de empuje (véase 'Desmontaje del asa de empuje').
 2. Colocar el aparato en el vehículo.
 3. Asegurar el aparato con una correa tensora.



7 Parada prolongada y almacenamiento

7.1 Desmontaje del asa de empuje

! ¡Peligro de lesiones!

- Evitar lesiones por una caída accidental del asa de empuje.

NOTA

El asa de empuje puede desmontarse para ahorrar espacio y transportar el aparato en un vehículo.

1. Hacer coincidir las flechas (1) en la carcasa con el nervio en los alojamientos del asa de empuje.
2. Colocarse entre el asa de empuje delante del aparato.
3. Agarrar ambos alojamientos con las manos.
4. Presionar hacia fuera ambos alojamientos con cuidado.
5. Sacar al mismo tiempo los alojamientos de sus soportes en el aparato.



7.2 Desconexión del cable de la batería

! ¡ATENCIÓN!

Daños en el aparato por una desconexión incorrecta.

- En tiempos de almacenamiento superiores a 2 meses: desconectar el cable de la batería para evitar que esta se descargue totalmente.

- ¡Una permutación de los cables de la batería puede dañar el aparato y provocar la pérdida de los derechos de garantía!

1. Tirar hacia delante de la cubierta por el borde inferior delantero.
2. Bascular la cubierta hacia arriba.
3. Sacar el cable de la batería (azul) (1) de la pestaña (2).

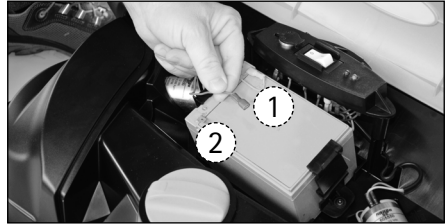

7.3 Almacenamiento del aparato

! ¡ATENCIÓN!

¡Daños en el aparato por un almacenamiento inadecuado!

- Posicionar el aparato de modo que las cerdas de los cepillos laterales no queden dobladas o deformadas.
- Asegurar el aparato para evitar que vuelque, se deslice o sufra daños.
- Colocar el interruptor de encendido y apagado en la posición "0".

- No guardar el aparato a la intemperie o en entornos húmedos.
- Desconectar el cable de la batería (véase 'Desconexión del cable de la batería').

NOTA

- Vaciar el depósito de recogida (véase 'Vaciado del depósito de recogida').
- Asegurar el aparato y el asa de empuje contra caídas y vuelcos.
- Para tiempos de almacenamiento prolongados a partir de 2 meses aprox. (p.ej., pausa invernal) en los que no se vaya a realizar ninguna recarga de la batería, almacenar el aparato únicamente con el cable de la batería desconectado, ya que de lo contrario puede producirse una descarga total de la misma.

- Limpiar el aparato (véase 'Limpieza del aparato').



8 Mantenimiento y cuidados



¡Peligro de accidente

¡Riesgo de lesiones por un arranque accidental del aparato!

- En todos los trabajos en el aparato es necesario apagarlo y desconectarlo de la red de corriente.
- Desconectar el cable de la batería.
- No realizar ningún trabajo con el motor en marcha.



¡ATENCIÓN!

¡Daños en el aparato por un mantenimiento inadecuado!

- Realizar un mantenimiento periódico del aparato.

- Efectuar únicamente los trabajos de mantenimiento y las reparaciones que se describen en este manual.
- Todos los otros trabajos deben ser realizados por un distribuidor cualificado.
- Utilizar únicamente recambios originales Haaga. De lo contrario existe riesgo de accidente o de daños en el aparato.
- En caso de dudas, diríjase a un distribuidor especializado.

8.1 Intervalo para trabajos de mantenimiento

8.1.1 Antes de iniciar los trabajos

Comprobar el estado del aparato.

Comprobar el firme asiento del asa de empuje en el aparato.

Comprobar el estado y el firme asiento del depósito de recogida.

Comprobar si los cepillos laterales y el rodillo de suciedad fina presentan partes atascadas y suciedad incrustada (las cerdas deben tener buena movilidad).

Comprobar si los cepillos laterales y el rodillo de suciedad fina presentan cuerdas, hilos y cordones enrollados y retirarlos.

Comprobar el ajuste de altura de los cepillos laterales y ajustarlo correspondientemente a la superficie del suelo que se desea barrer.

Comprobar el ajuste de la presión de barrido y ajustarla correspondientemente a la superficie del suelo que se desea barrer.

Limpiar las asas (deben estar limpias, secas y libres de aceite y suciedad).

Comprobar si el aparato presenta daños y contactar con su punto de servicio en caso necesario.

Comprobar la regulación de altura (véase 'Ajuste de la regulación de altura').

El interruptor del aparato debe accionarse fácilmente a la posición "0".

Comprobar si hay cuerpos extraños en la conexión para el cargador.

! ¡ATENCIÓN!

- No introducir ningún objeto conductor de la electricidad en la toma de carga (daños en el aparato por cortocircuito en la toma de carga).

- Desconectar el cable de la batería antes de realizar trabajos de mantenimiento y reparación.

! ¡Peligro de incendio!

Un cortocircuito en la toma de carga puede provocar un incendio en el cableado interior del aparato.

- No utilizar líquidos inflamables para limpiar las tomas de carga.

8.1.2 Tras finalizar los trabajos

Limpiar los filtros de polvo (véase 'Limpieza de los filtros de polvo').

Limpiar el aparato (véase 'Limpieza del aparato').

Cargar la batería (véase 'Carga de la batería').

8.1.3 Cada 8 horas de funcionamiento:

Limpiar los accionamientos de los cepillos (véase 'Limpieza del aparato').

Recomendación: aplicar una fina capa de spray lubricante original Haaga en los accionamientos de los cepillos (véase 'Lubricación de los accionamientos de los cepillos').

8.1.4 Cada 2 meses

Cargar la batería (véase 'Carga de la batería').

8.2 Limpieza de los filtros de polvo

! ¡Peligro de lesiones!

- No limpiar con aire comprimido.

1. Retirar el depósito de recogida.
2. Sacar los dos filtros de las guías.
3. Retirar el suplemento de gomaespuma del filtro.
4. Golpear ligeramente el suplemento de gomaespuma.
5. Limpiar con agua el suplemento de gomaespuma y dejar que se seque.
6. Colocar el suplemento de gomaespuma limpio en el filtro.
7. Introducir los dos filtros en las guías.
8. Montar el depósito de recogida.

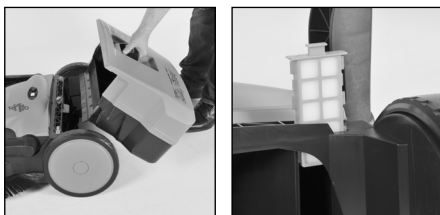

8.3 Eliminación de bloqueos

¡Peligro de lesiones!

- Utilizar guantes resistentes para evitar cortes (por ejemplo, por trozos de vidrio, metales u otros materiales de aristas cortantes).
1. Retirar el material enrollado (p. ej., cuerdas, cordones, hilos, etc.) de los cepillos y los ejes.
 2. Retirar el material aprisionado (p. ej., piedras, ramas, etc.).

8.4 Lubricación de los accionamientos de los cepillos

¡ATENCIÓN!

- Daños en el aparato por una lubricación inadecuada.

- Utilice únicamente spray lubricante original Haaga. El empleo de otros aceites o grasas puede afectar negativamente al funcionamiento de los accionamientos de los cepillos.

1. Colocar el aparato en posición vertical.
 2. Recomendación: rociar spray lubricante original Haaga sobre los accionamientos de los cepillos a través de la abertura en la carcasa.
 3. Eliminar el lubricante sobrante.
- Recomendación: cada 8 horas de funcionamiento o según sea necesario.
 - El spray lubricante original Haaga está disponible como accesorio (núm. de artículo 923000).



8.4 Enderezado de las cerdas

¡Peligro de incendio!

- ¡No utilizar llamas o quemadores para calentar las cerdas!
- No utilizar pistolas de aire muy caliente. Las cerdas pueden fundirse por el aire muy caliente.

NOTA

Los cepillos doblados pueden enderezarse de nuevo aplicando calor con un ventilador de aire caliente.

Calentar las cerdas con un ventilador de aire caliente (p. ej., con un secador de pelo). Las cerdas se enderezarán por sí mismas.



9 REACH

REACH es el Reglamento Europeo para el registro, la evaluación, la autorización y la restricción de sustancias químicas.

Encontrará información sobre el cumplimiento del reglamento REACH (CE) núm. 1907/2006 en www.haaga-gmbh.de

10 Declaración de conformidad CE

Declaración de conformidad según la Directiva 2006/42/CE relativa a las máquinas, anexo II 1A

Fabricante:

Haaga Kehrsysteme GmbH
Wielandstr. 24
73230 Kirchheim unter Teck
Alemania

Apoderado para la preparación de la documentación técnica:

Stefan Sander, administrador
Wielandstr. 24
73230 Kirchheim Teck
Alemania

Producto:

Barredora manual a batería
haaga 677, haaga 697

Por la presente declaramos que el producto arriba indicado cumple todas las estipulaciones pertinentes de la Directiva 2006/42/CE relativa a las máquinas.

El producto arriba indicado cumple los requisitos de las siguientes directivas pertinentes:

- Directiva 2014/30/CE sobre compatibilidad electromagnética

Se han aplicado las siguientes normas armonizadas:

- EN ISO 12100:2010, Seguridad de las máquinas – Principios generales para el diseño. Evaluación del riesgo y reducción del riesgo.
- EN 60335-1:2012, Aparatos electrodomésticos y análogos. Seguridad – Parte 1: Requisitos generales
- EN 60335-2-72:2014, Aparatos electrodomésticos y análogos. Seguridad – Parte 2-72: Requisitos particulares para máquinas de tratamiento de suelos con o sin accionamiento de tracción, para uso comercial
- EN 55014-1:2006+A1:2009+A2:2011, Compatibilidad electromagnética. Requisitos para aparatos electrodomésticos, herramientas eléctricas y aparatos análogos. Parte 1: Emisión (CISPR 14-1:2005 + A1:2008 + Cor. :2009 + A2:2011)
- EN 55014-2:1997+A1:2001+A2:2008, Compatibilidad electromagnética. Requisitos para aparatos electrodomésticos, herramientas eléctricas y aparatos análogos. Parte 2: Inmunidad. Norma de familia de producto (IEC/CISPR 14-2:1997 + A1:2001 + A2:2008);
- EN 62233:2008-04, Métodos de medida de los campos electromagnéticos de los aparatos electrodomésticos y análogos en relación con la exposición humana.

Kirchheim unter Teck, fecha 19/06/2015



Stefan Sander, administrador

11 Datos técnicos

Datos técnicos	haaga 677	haaga 697	haaga 697 plus
Anchura de barrido aprox. (cm)	77	97	97
Rendimiento de barrido aprox. (m ² /h)	3600	4100	4100
Volumen del depósito de recogida (l)	50	50	50
Peso (en kg)	21	22	22
Tiempo de funcionamiento aprox. con batería a plena carga* (min)	90	90	120

Información sobre niveles de ruido y vibraciones (medición según EN 60335-2-72):	Medición según EN 60745-2-6		
Nivel de presión acústica L _p (EN 60335-2-72)*	64 dB(A)	64 dB(A)	64 dB(A)
Nivel de potencia acústica L _w (EN 60335-2-72)*	80 dB(A)	80 dB(A)	80 dB(A)
Incertidumbre para el nivel acústico indicado (2006/42/CE)	2,5 dB(A)	2,5 dB(A)	2,5 dB(A)

Información sobre vibraciones	Medición según EN 60335-2-72		
Asa izquierda, a _h	< 2,5 m/s ²	< 2,5 m/s ²	< 2,5 m/s ²
Asa derecha, a _h	< 2,5 m/s ²	< 2,5 m/s ²	< 2,5 m/s ²
Incertidumbre (K) (RL 2006/42/CE)	2,0 m/s ²	2,0 m/s ²	2,0 m/s ² 131

Batería	677	697	697 plus
Tensión	12V	12V	12V
Rendimiento	12 Ah	12 Ah	15 Ah
Peso (en kg)	3,8	3,8	3,8
Rango de temperaturas			
- Funcionamiento:	de -10 °C a 50 °C	de -10 °C a 50 °C	de -10 °C a 50 °C
- Carga:	de 0 °C a 40 °C	de 0 °C a 40 °C	de 1 °C a 40 °C
- Almacenamiento:	de -10 °C a 40 °C	de -10 °C a 40 °C	de -10 °C a 40 °C

Cargador	677	697	697 plus
Tensión de entrada	230VAC/ 50 Hz	230VAC/ 50 Hz	230VAC/ 50 Hz
Tensión de salida	12V	12V	12V
Tensión final de carga	13,8V	13,8V	13,8V
Corriente de carga	2500 mA	2500 mA	2500 mA
Rango de temperaturas			
- Funcionamiento:	de 0 °C a 25 °C	de 0 °C a 25 °C	de 0 °C a 25 °C
- Almacenamiento:	de -25 °C a 70 °C	de -25 °C a 70 °C	de -25 °C a 70 °C
Peso	540 g	540 g	540 g

*Medido en estado de funcionamiento a régimen máximo nominal / independientemente del pavimento

12 Solución de problemas

Problema	Causa	Solución
El aparato se mueve con dificultad o irregularmente	Aparato sucio	Limpiar el aparato (véase 'Limpieza del aparato')
	Cepillos bloqueados	Eliminar los bloqueos (véase 'Eliminación de bloqueos')
	Suciedad en los accionamientos de los cepillos	Limpiar los accionamientos de los cepillos (véase 'Limpieza del aparato')
		Lubricar los accionamientos de los cepillos con spray lubricante
	<ul style="list-style-type: none"> Regulación de altura ajustada demasiado baja Presión excesiva de los cepillos laterales 	Ajustar la regulación de altura (véase 'Ajuste de la regulación de altura')
	Los cepillos laterales no giran	Contactar con el Servicio
El aparato se desconecta	<ul style="list-style-type: none"> Regulación de altura ajustada demasiado baja Presión excesiva de los cepillos laterales 	Ajustar la regulación de altura (véase 'Ajuste de la regulación de altura')
	• Cepillos bloqueados	Limpiar el aparato (véase 'Limpieza del aparato')
	• Protección contra sobrecarga activada	Eliminar el bloqueo (véase 'Eliminación de bloqueos')
	• El indicador LED en el aparato se enciende en rojo	<ul style="list-style-type: none"> Comprobar el estado de carga de la batería Cargar la batería
Los cepillos están doblados	Almacenamiento inadecuado	Enderezar los cepillos
Resultado de barrido deficiente	El labio de barrido no está montado, está suelto o muy desgastado	Sustituir el labio de barrido

Indice

1 Indicazioni in merito al presente manuale	112
2 Per la vostra sicurezza	113
3 Costruzione e funzionamento.....	122
4 Messa in servizio	123
5 Utilizzo dell'apparecchio	124
6 Trasporto	128
7 Messa fuori servizio e conservazione.....	129
8 Manutenzione e cura	130
9 REACH.....	133
10 Dichiarazione di conformità CE.....	133
11 Dati tecnici.....	135
12 Risoluzione guasti.....	136

Informazioni legali

Gentile Cliente, La ringraziamo per aver deciso di acquistare un prodotto di qualità della ditta Haaga. Questo prodotto è stato realizzato con moderne tecniche di produzione e adottando esaustive misure di assicurazione della qualità.

Per eventuali domande su questo apparecchio, contatti il Suo rivenditore specializzato o direttamente:

Electrostar GmbH
D-73262 Reichenbach/Fils

Tel.: +49 (0)7153 982 - 0
Fax: +49 (0)7153 982 - 307

info@starmix.de
www.starmix.de

Il presente manuale consente una sicura ed efficace gestione dell'apparecchio. Prima di utilizzare l'apparecchio per la prima volta, leggere con attenzione le istruzioni, in particolare il capitolo "Per la vostra sicurezza".

Il presente manuale è parte integrante dell'apparecchio e deve essere mantenuto accessibile per l'utente in qualsiasi momento nelle immediate vicinanze dell'apparecchio.

Il presente manuale deve rimanere con l'apparecchio, nel caso in cui lo stesso venga prestato o venduto.

Le illustrazioni contenute nel presente manuale mirano a fornire una conoscenza di base e possono differire dall'esecuzione effettiva dell'apparecchio.

Nome del modello:

haaga 677

haaga 697

haaga 697 plus

Cronologia delle modifiche

Versione 1.0:

Febbraio 2015, Creazione

Copyright

© 2015 Haaga Kehrsysteme GmbH

Tutti i diritti riservati

1 Indicazioni in merito al presente manuale

1.1 Simboli utilizzati

Avvertenza!

Un'avvertenza avverte dei potenziali rischi per la salute o la vita dell'utilizzatore e degli altri, che possono sorgere nel maneggiare e durante il funzionamento della spazzatrice.

ATTENZIONE!

Segnala una situazione potenzialmente pericolosa. Tale situazione può provocare danni materiali e all'ambiente, se non evitata.

NOTA

Enfatizza suggerimenti, consigli e informazioni per un funzionamento efficiente e senza problemi.

1.2 Ulteriore sviluppo tecnico

Lavoriamo costantemente per sviluppare ulteriormente tutti i nostri apparecchi. Di conseguenza, ci dobbiamo riservare il diritto di apportare modifiche alla fornitura in termini di forma, tecnologia e dotazioni.

Pertanto, non vi potranno essere rivendicazioni in merito alle informazioni e alle illustrazioni contenute nel presente manuale.

1.3 Garanzia

- Si applicano le disposizioni giuridiche del paese, di volta in volta in vigore. Sono esclusi dalla garanzia i compo-

nenti soggetti a usura, quali linguetta spazzatrice, ruotine inclinate e girante.

- In caso di richiesta d'intervento in garanzia, allegare una copia della fattura.
- Possono essere utilizzati soltanto pezzi di ricambio originali Haaga.
- Non è possibile apportare alcuna modifica tecnica all'apparecchio.
- In caso di incorretto uso della macchina, decadono tutti i diritti di garanzia e la garanzia stessa.

1.4 Destinatari

Il presente manuale è destinato all'utilizzatore di questa spazzatrice.

Condizioni

- Le persone che lavorano con l'apparecchio devono essere informate dei pericoli che possono derivare dall'utilizzo dello stesso.
- Coloro che lavorano con l'apparecchio devono essere riposati, sani e in buona forma.
- Passare o prestare l'apparecchio soltanto a persone che hanno familiarità con questo modello e il suo funzionamento – fornire sempre le istruzioni.
- Per chi lavora per la prima volta con l'apparecchio: farsi spiegare dal venditore o da un'altra persona qualificata come gestire l'apparecchio in sicurezza.
- I bambini devono essere sorvegliati per assicurarsi che non giochino con l'apparecchio.

- I minori non devono utilizzare l'apparecchio – ad eccezione di quanti hanno più di 16 e vengono addestrati sotto sorveglianza.
- Questo apparecchio non è destinato ad essere utilizzato da persone (ivi inclusi i bambini) con ridotte capacità fisiche, sensoriali o mentali o che mancano di esperienza e/o di conoscenza, a meno che non vengano sorvegliate da una persona responsabile della loro sicurezza o non abbiano ricevuto istruzioni dalla stessa su come utilizzare l'apparecchio.
- Coloro che, per ragioni di salute, non possono stancarsi, devono chiedere al loro medico se possono lavorare con l'apparecchio.
- Dopo l'assunzione di alcool, farmaci che influenzano i riflessi di risposta, o droghe non si può utilizzare l'apparecchio.

2 Per la vostra sicurezza

Le avvertenze per la sicurezza proteggono da rischi di lesioni e di vita e prevengono danni materiali e ambientali causati da un uso improprio dell'apparecchio.

Di conseguenza, prima dell'uso e di effettuare interventi sull'apparecchio, leggere attentamente il presente manuale e rispettare le avvertenze per la sicurezza in esso contenute.

In caso di lesioni e danni causati dal mancato rispetto delle presenti istruzioni, l'utilizzatore dell'apparecchio si assume ogni responsabilità.

2.1 Destinazione d'uso

La presente spazzatrice è costruita secondo lo stato dell'arte e le regole di sicurezza riconosciute.

Tuttavia, durante il suo utilizzo possono sorgere pericoli per l'utilizzatore o altre persone o rischi di danneggiamento dell'apparecchio e di altri beni materiali.

L'apparecchio è destinato a usi professionali per esempio in alberghi, scuole, ospedali, fabbriche, negozi, uffici e aziende di noleggio.

La spazzatrice è destinata esclusivamente alla rimozione di sporcizia dalle strade, nonché di fogliame, erba, carta e simili da superfici piane e dure.

Non è consentito spazzare via la neve usando la spazzatrice.

Ogni altro uso è da considerarsi improprio. Il produttore non risponderà per eventuali danni che ne potranno derivare. Il rischio in caso di uso improprio ricadrà interamente sull'utilizzatore.

Rivendicazioni di qualsiasi tipo per danni derivanti da un uso improprio sono escluse.

Durante l'utilizzo della spazzatrice si devono rispettare anche le seguenti informazioni:

- le avvertenze per la sicurezza contenute nel presente manuale.
- il capitolo "Dati tecnici" contenuto nel presente manuale.
- il rispetto delle condizioni di esercizio, manutenzione e conservazione prescritte dal produttore.
- il rispetto delle norme per la prevenzione degli infortuni, così come le norme di sicurezza specifiche del paese, per esempio, da associazioni professionali, casse sociali, autorità per la sicurezza sul lavoro e altre.
- disposizioni nazionali, nonché locali, sull'uso temporaneo di dispositivi che emettono rumore.

La spazzatrice non deve essere utilizzata, per esempio, per spazzare materiali pericolosi per la salute, infiammabili o che bruciano (per es. sigarette, fiammiferi), liquidi, polveri esplosive o pericolose (Ex), acidi o solventi. La spazzatrice non deve essere utilizzata in atmosfere potenzialmente esplosive o come mezzo di trasporto.

2.2 Rispettare le avvertenze per la sicurezza per l'uso / sicurezza d'uso

L'utilizzatore non deve portare capelli sciolti, cravatta, abiti larghi o gioielli, anelli compresi.

Sussiste il rischio di lesioni, per esempio a causa di intrappolamento o trascinamento.

Se necessario o imposto dalle normative, indossare dispositivi di protezione individuale!

- Indossare scarpe robuste con suola antiscivolo con una buona aderenza al suolo.
- Se viene generata polvere, indossare sempre una maschera antipolvere.
- Indossare guanti robusti.

Utilizzare l'apparecchio soltanto in perfetto stato tecnico, secondo le disposizioni d'uso, in modo consapevole della sicurezza e dell'ambiente.

Far risolvere immediatamente presso un rivenditore specializzato eventuali guasti che compromettono la sicurezza.

Osservare tutte le avvertenze per la sicurezza e le indicazioni di pericolo riportate sulla spazzatrice.

L'utilizzatore deve assicurarsi che per l'intero ciclo di vita della spazzatrice tutte le targhette di avvertenza e indicazione siano presenti e ben leggibili.

Utilizzare soltanto pezzi di ricambio e accessori originali, approvati dal produttore. Questi offrono la garanzia che l'apparecchio possa essere utilizzato in modo sicuro e affidabile.

Non effettuare alcuna modifica, aggiunta o trasformazione alla spazzatrice, che potrebbe compromettere la sicurezza, senza l'autorizzazione del produttore! Il produttore declina qualsiasi responsabilità per lesioni personali e danni materiali che si verificassero in caso di uso di attrezzature non autorizzate montate sull'apparecchio.

Eseguire o lasciare eseguire da un rivenditore specializzato gli interventi di manutenzione così come descritti nel presente manuale agli intervalli di tempo prescritti.

2.3 Indicazioni sulla batteria e sulla presa di ricarica

Avvertenza

- Proteggere la batteria dalla luce diretta del sole, calore, fiamme libere e scintille elettriche.

Avvertenza

- Non fumare nelle immediate vicinanze della batteria.
- Non mangiare o bere nell'area del caricabatterie.
- Evitare la formazione di scintille quando si lavora con cavi e apparecchi elettrici.
- Non esporre mai la batteria alle microonde o ad alta pressione.
- Non gettare mai nel fuoco.

Pericolo d'incidenti!

- Non caricare né utilizzare mai una batteria difettosa, danneggiata o deformata.
- Non aprire, danneggiare o fare cadere la batteria.
- Tenere la batteria fuori dalla portata dei bambini.

Pericolo per la salute!

- In caso di danni o uso scorretto vi può essere perdita di liquido dalla batteria – evitare il contatto con la pelle!
- Il liquido che fuoriesce dalla batteria può causare irritazioni cutanee, ustioni e bruciature. In caso di contatto accidentale, lavare la pelle interessata con abbondante acqua e sapone.

- Se il liquido penetra negli occhi, non strofinare e risciacquare gli occhi con abbondante acqua per almeno 15 minuti. Inoltre, richiedere l'intervento di un medico.

ATTENZIONE!

Possono verificarsi danni all'apparecchio in caso di uso improprio della batteria.

- Utilizzare esclusivamente batterie originali del produttore.
- Usare la batteria soltanto con la spazzatrice e con il caricabatterie del produttore.
- Non cortocircuitare mai i poli della batteria.
- Non causare alcun cortocircuito nella presa di ricarica.
- Non collegare mai i contatti della batteria con oggetti metallici (cortocircuitare). La batteria può essere danneggiata da cortocircuiti.
- Tenere la batteria non in uso lontana da oggetti metallici (per es. chiodi, monete, gioielli).
- Non usare alcun contenitore di trasporto in metallo.
- Proteggere la batteria dalla pioggia – non immergere in liquidi.
- Temperature massime:
 - Utilizzo: da -10 °C a +50 °C
 - Carica: da 0 °C a +40 °C
 - Conservazione: da -10 °C a 40 °C

NOTA

- Caricare completamente la batteria scarica.

- Per raggiungere una durata di vita ottimale, caricare la batteria almeno ogni 2 mesi per circa 10 ore.
- Tenere sempre la batteria pulita e asciutta.
- Rispettare i dati tecnici.
- Caricare completamente la batteria prima dell'uso.
- Le batterie sono soggette a un invecchiamento naturale. In condizioni ideali, la loro durata è di ca. 3-5 anni.
- Per evitare che la batteria si scarichi da sola, l'apparecchio viene fornito con il cavo della batteria scollegato. Senza questo collegamento elettrico, l'apparecchio non può essere messo in funzione. La batteria non può essere caricata.
- Prima della prima messa in servizio, collegare il cavo della batteria (vedere Collegare il cavo della batteria).
- Isolamento del cavo di collegamento e della spina in perfette condizioni.
- Eseguire il collegamento elettrico soltanto a una presa installata a norma.
- Dopo l'uso del caricabatterie estrarre la spina dalla presa.

Rischio di esplosione!

I caricabatterie possono creare scintille che potrebbero fare incendiare polveri o gas.

- Non mettere mai in funzione in atmosfere potenzialmente esplosive, ovvero in un ambiente in cui vi sono liquidi (vapori), gas o polveri infiammabili (Ex).

Pericolo di incendio!

- Non mettere in funzione su superfici facilmente infiammabili (per es. carta, tessuti) ovvero in ambienti facilmente infiammabili.
- Non usare mai in ambienti facilmente infiammabili.
- In caso di sviluppo di fumo o incendio nel caricabatterie, scollegare immediatamente la spina.
- Evitare la formazione di scintille quando si maneggiano cavi ed apparecchi elettrici.
- Non coprire il caricabatterie perché possa raffreddare liberamente.

Pericolo d'incidenti!

2.4 Indicazioni sul caricabatterie

Pericolo di morte per scossa elettrica!

- Non utilizzare mai un caricabatterie difettoso o danneggiato.
- Non aprire mai il caricabatterie.
- Controllare regolarmente il cavo di collegamento del caricabatterie per rilevare eventuali danneggiamenti. Se il cavo di collegamento è danneggiato estrarre immediatamente la spina.
- Non inserire oggetti nelle fessure di ventilazione del caricabatterie. Rischio di scossa elettrica o cortocircuito!

- Non caricare mai una batteria difettosa, danneggiata o deformata.
- Non utilizzare mai un caricabatterie difettoso o danneggiato.

- Collegare il caricabatterie soltanto a una presa facilmente accessibile.
- Tenere il caricabatterie fuori dalla portata dei bambini.
- Non mangiare o bere nell'area del caricabatterie – durante la carica della batteria possono essere prodotti dei gas.
- Non utilizzare cavi di collegamento non conformi alle norme.
- Posare e identificare i cavi di collegamento in modo tale che non vengano danneggiati e nessuno possa essere a rischio – evitare il pericolo di inciampare!
- Fare funzionare il caricabatterie a temperature ambiente comprese tra +5 °C e +40 °C.
- Non collegare mai i contatti del caricabatterie con oggetti metallici (per es. chiodi, monete, gioielli) (cortocircuito). Il caricabatterie può essere danneggiato da cortocircuiti.
- Non usare mai il cavo di collegamento per un uso diverso da quello previsto, per es. per trasportare o appendere il caricabatterie.

NOTA

- Utilizzare soltanto il caricabatterie incluso nella fornitura.

! ATTENZIONE!

Possono verificarsi danni all'apparecchio in caso di uso improprio del caricabatterie.

- Utilizzare esclusivamente caricabatterie originali del produttore.
- Utilizzare solo per caricare batterie adatte geometricamente secondo i valori riportati nei dati tecnici.
- Collegare il caricabatterie soltanto ad una rete con la tensione e la frequenza riportate sulla targhetta identificativa – Collegare il caricabatterie soltanto a una presa facilmente accessibile.
- Non staccare la spina dalla presa tirando il cavo, bensì afferrare sempre la spina. Fare riparare i cavi danneggiati da un elettricista qualificato.
- Utilizzare e conservare il caricabatterie soltanto in ambienti chiusi e asciutti.
- Proteggere il caricabatterie da pioggia o umidità.

2.5 Indicazioni per il trasporto

NOTA

- Non trasportare l'apparecchio tenendolo per la maniglia del vano di raccolta.
- A bordo di veicoli: Fissare l'apparecchio in modo da prevenire ribaltamento, scivolamento e danneggiamento.

2.6 Indicazioni per la prima messa in servizio

NOTA

- Per evitare che la batteria si scarichi da sola, la spazzatrice viene fornita con il cavo della batteria scollegato.
- Prima del primo utilizzo, collegare il cavo della batteria, perché senza questo collegamento elettrico la spazzatrice resta senza funzionamento elettrico e la batteria non può essere caricata.

- Caricare completamente la batteria prima della prima messa in servizio usando il caricabatterie originale.

2.7 Indicazioni per la preparazione del lavoro



Pericolo di lesioni

- L'apparecchio può essere usato solo in condizioni di funzionamento sicuro.
- Mettere in funzione l'apparecchio soltanto se tutti i componenti non sono danneggiati.
- Verificare che l'apparecchio sia in condizioni di operare in sicurezza – rispettare il corrispondente capitolo del manuale.
- Nella guida, considerare le condizioni locali e, durante il lavoro, fare attenzione a terzi, in particolare ai bambini.
- Fare attenzione al rischio di scivolare in caso di pavimentazione scivolosa o bagnata, neve, pendii o terreni accidentati.
- Mentre si lavora non colpire oggetti quali scaffali o impalcature – rischio a causa di ribaltamento o caduta di oggetti.
- Prevedere delle pause tempestive per evitare l'affaticamento e la stanchezza.
- In caso di scopa laterale bloccata o rullospazzola per sporczia fine bloccato, interrompere il lavoro e rimuovere il blocco. Indossare guanti resistenti per evitare lesioni da taglio causate da oggetti appuntiti.

2.8 Indicazioni sul funzionamento



Pericolo di incendio!

- Non spazzare oggetti che bruciano o incandescente come per esempio sigarette, cenere o fiammiferi.



Pericolo d'incidenti!

- Utilizzare l'apparecchio soltanto secondo l'uso previsto.
- Non salire sull'apparecchio o utilizzarlo come mezzo di trasporto.
- Non mettere in funzione l'apparecchio senza vano di raccolta.
- Non toccare mai le setole mentre ruotano.
- Non toccare mai l'apparecchio in funzione.



Rischio di esplosione!

- Eventuali scintille possono fare incendiare polveri o vapori in atmosfere potenzialmente esplosive e causare esplosioni.
- Non usare mai in ambienti potenzialmente esplosivi

- Non utilizzare mai vicino a liquidi (vapori), gas o polveri infiammabili.

Pericolo di lesioni!

- L'apparecchio viene fatto funzionare da una persona soltanto – non consentire ad altre persone di rimanere nell'area di lavoro.
- Tenere lontani bambini, animali e spettatori.
- L'utilizzatore è responsabile di incidenti o pericoli provocati ai danni di persone o delle loro proprietà.

ATTENZIONE!

Pericolo di causare danni all'apparecchio in caso di uso improprio.

- In caso di variazioni apprezzabili nel comportamento di marcia (per es. maggiori vibrazioni, rigidità di manovra) interrompere il lavoro ed eliminare le cause di tali variazioni.
- Non lasciare l'apparecchio sotto la pioggia.

NOTA

- Se le spazzole ruotano più lentamente o se l'indicatore del livello di carica mostra una luce rossa, spegnere l'apparecchio e caricare la batteria. In caso di scarica profonda, la garanzia decade!
- Se la spazzatrice viene spenta dall'elettronica già dopo un breve arco di tempo, questo è da ricondurre a un carico eccessivo sui motori. In questo caso, verificare che il rullospazzola per sporcizia fine e le scope laterali possano ruotare liberamente. Rimuovere eventuali blocchi, quali sassi incastrati, fili arrotolati e simili.

- Quando si spazza del fogliame migliorare la capacità del vano di raccolta sollevando leggermente l'apparecchio per spostare la sporcizia verso la parte posteriore del vano di raccolta.
- Tenere l'archetto di spinta con entrambe le mani.
- Spingere l'apparecchio in avanti e adattare la velocità all'ambiente.
- Elevazioni minori di 2-3 cm possono essere superate spingendo delicatamente verso il basso l'archetto di spinta.
- Andare contro degli ostacoli (come per es. cordoli) o passarci sopra può causare danni alla spazzatrice.
- In caso di diminuito risultato di pulizia verificare se il vano di raccolta è pieno o le scope laterali ovvero il rullospazzola per sporcizia fine sono bloccati o usurati.

2.8 Indicazioni in merito allo stato di riempimento nel vano di raccolta

NOTA

- Il vano di raccolta è pieno quando la sporcizia viene spinta davanti alla macchina e non più raccolta.
- Per essere in grado di continuare a lavorare momentaneamente, sollevare la spazzatrice sul davanti per spostare verso la parte posteriore la sporcizia presente nel vano di raccolta. In questo modo è possibile utilizzare meglio la capacità del vano di raccolta.

2.9 Indicazioni per la pulizia

NOTA

- Grazie alla pulizia ci si assicura che la spazzatrice funzioni e lo faccia a lungo.
- Sporizia resistente e cavi aggrovigliati, tra l'altro, dietro l'alloggiamento del rullo possono portare alla rigidità di manovra della spazzatrice e compromettere il funzionamento.

Pericolo di lesioni!

- Indossare guanti resistenti per evitare lesioni da taglio causate per esempio da frammenti di vetro, metalli o altri materiali taglienti.

ATTENZIONE!

Pericolo di causare danni all'apparecchio in caso di pulizia impropria.

- Per la pulizia non utilizzare alcun agente sgrassante.
- Non usare detergenti abrasivi.
- Non pulire con aria compressa.
- Non spruzzare l'apparecchio con acqua né immergerlo in acqua. L'umidità provoca danni ai componenti elettrici e può portare a cortocircuiti.
- Pulire le parti in plastica con un panno umido.

2.10 Indicazioni da osservare alla fine del lavoro

NOTA

- Svuotare il vano di raccolta dopo ogni utilizzo.

Pericolo per la salute!

- Svuotare il vano di raccolta possibilmente all'aperto, per evitare la produzione di polvere.

2.11 Indicazioni per la conservazione

Pericolo d'incidenti!

- Non intervenire nel campo di movimento dell'archetto di spinta – in caso di caduta accidentale a terra dell'archetto di spinta, parti del corpo potrebbero restare intrappolate tra l'archetto stesso e la carenatura.
- Per conservare l'apparecchio riporlo in modo tale che non causi pericolo per nessuno.
- Proteggere l'apparecchio da accessi non autorizzati.
- Assicurarsi che l'archetto di spinta dell'apparecchio non cada o non si richiuda in modo incontrollato.

ATTENZIONE!

- Pericolo di causare danni all'apparecchio in caso di conservazione impropria.
- Se la spazzatrice dovesse rimanere riposta per più di 2 mesi senza ricarica la batteria, scollegare il cavo della batteria, altrimenti la stessa si scaricherà da sola a causa dei componenti installati e si avrà una scarica profonda che danneggerà, di conseguenza, la batteria stessa.

NOTA

- Conservare l'apparecchio al sicuro in un ambiente asciutto.

2.12 Indicazioni sulla manutenzione e sulle riparazioni

NOTA

- Eseguire regolarmente la manutenzione sull'apparecchio. Eseguire soltanto gli interventi di manutenzione descritti nel manuale.
- Fare eseguire eventuali riparazioni soltanto da un rivenditore specializzato del produttore.

**Pericolo di morte!**

- Gli interventi di manutenzione possono essere effettuati soltanto con alimentazione scollegata. Prima degli interventi di manutenzione, scollegare il cavo dalla batteria.

! ATTENZIONE!

Pericolo di causare danni all'apparecchio in caso di manutenzione impropria.

- Le riparazioni possono essere eseguite solo da centri assistenza autorizzati o specialisti in questo settore che hanno familiarità con tutte le norme di sicurezza applicabili.

2.13 Indicazioni sullo smaltimento

! ATTENZIONE!

- In caso di errata gestione dei materiali pericolosi per l'ambiente, soprattutto in caso di errato smaltimento delle parti di ricambio e della batteria, si possono verificare gravi danni all'ambiente.

3 Costruzione e funzionamento

3.1 Componenti importanti

1. Archetto di spinta
2. Vano di raccolta
3. Maniglia del vano di raccolta
4. Regolazione dell'altezza delle scope laterali
5. Maniglia di trasporto
6. Scope laterali
7. Rullo di guida laterale
8. Girante
9. Rullospazzola per sporcizia fine
10. Dispositivo bloccaggio abbassamento
11. Filtro antipolvere
12. Numero macchina
13. Interruttore ON/OFF
14. Indicatore a LED
15. Batteria
16. Ruotina inclinata
17. Linguetta spazzatrice
18. Piastra spazzatrice
19. Accoppiamento
20. Guaina dentata
21. Protezione trasmissione

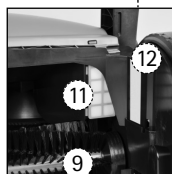
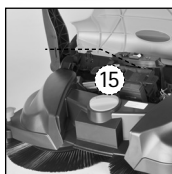
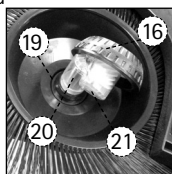

3.2 Indicatore a LED

I LED posti accanto all'interruttore ON/OFF dell'apparecchio mostrano lo stato di carica della batteria durante il funzionamento a batteria.

- Il LED rosso e verde lampeggiano:
L'apparecchio è stato spento automaticamente dall'elettronica incorporata perché la carica della batteria è troppo bassa.
1. Spegner l'apparecchio (vedere Spegner l'apparecchio).
 2. Caricare la batteria (vedere Caricare la batteria).

3.3 Protezione contro sovraccarichi

Per evitare danni, i motori sono dotati di protezione contro sovraccarichi. In caso di sovraccarico (per esempio causato da spazzole bloccate), l'apparecchio si spegne automaticamente.

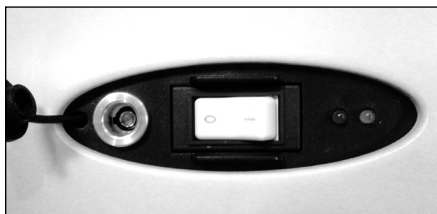

4 Messa in servizio

4.1 Montare l'archetto di spinta

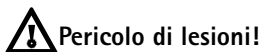

Pericolo di lesioni!

- Evitare lesioni causate dall'accidentale caduta dell'archetto di spinta.

NOTA

L'archetto di spinta può essere montato in due posizioni diverse a seconda dell'altezza dell'utilizzatore.

1. Ruotare i braccetti dell'archetto (1) in posizione perpendicolare verso l'alto.
2. Premere le molle di arresto (3) sull'archetto di spinta (2).
3. Spingere contemporaneamente l'archetto di spinta (2) in entrambi i braccetti (1).
4. Premere l'archetto di spinta nei braccetti fino a quando le molle di arresto non scattano.

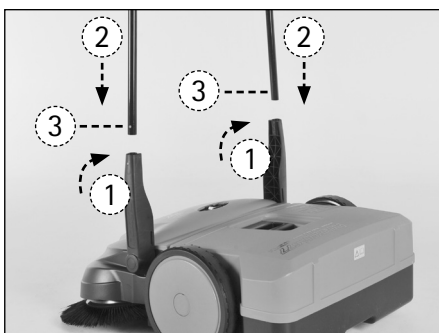

4.2 Collegare il cavo della batteria



ATTENZIONE!

Pericolo di causare danni all'apparecchio in caso di collegamento improprio.

- Scambiare i cavi sulla batteria può provocare danni all'apparecchio e invalidare la garanzia.
1. Tirare in avanti la calotta afferrandola dal bordo inferiore anteriore (1).
 2. Fare ruotare la calotta verso l'alto (2).
 3. Inserire il cavo della batteria nella linguetta di collegamento sulla batteria (3).
rosso = polo positivo (+)
blu = polo negativo (-)
 4. Chiudere la calotta (4).

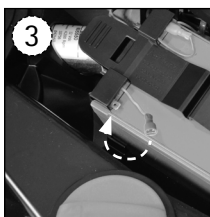
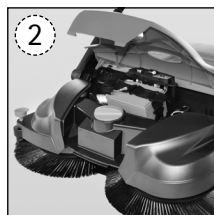

4.3 Caricare la batteria

NOTA

IL caricabatterie dispone di una limitazione della tensione e della corrente completamente elettronica. Di conseguenza, una batteria collegata viene sempre mantenuta al livello di carica ottimale. In questo modo si evita di sovraccaricare la batteria.

NOTA

- Alla consegna, la batteria non è completamente carica.
- Non accendere la spazzatrice durante la carica.
- Si consiglia di caricare completamente la batteria prima della prima messa in servizio.

1. Inserire la spina del caricabatterie nella presa di ricarica dell'apparecchio.
 2. Collegare il caricabatterie all'alimentazione 230 V.
- L'indicatore a LED sul caricabatterie si accende con colore rosso durante la carica.
 - La carica completa dura ca. 7 ore (l'indicatore a LED sul caricabatterie diventa verde).



5 Utilizzo dell'apparecchio

5.1 Funzionamento a batteria

NOTA

- Se le scope laterali ruotano più lentamente o se l'indicatore del livello di carica mostra una luce rossa, spegnere l'apparecchio e caricare la batteria. In caso di scarica profonda, la garanzia decade!

1. Verificare l'apparecchio (vedere Manutenzione e cura).
2. Regolare l'apparecchio (vedere Regolare l'apparecchio).
3. Accendere l'apparecchio (vedere Accendere l'apparecchio).

4. Tenere l'archetto di spinta con entrambe le mani.
5. Spingere l'apparecchio in avanti procedendo a normale passo d'uomo.
6. Se necessario svuotare il vano di raccolta (vedere Svuotare il vano di raccolta).
7. Spegner l'apparecchio (vedere Spegner l'apparecchio).

5.2 Funzionamento manuale

NOTA

L'apparecchio può essere usato transitoriamente anche senza ausilio del motore.

1. Verificare l'apparecchio (vedere Manutenzione e cura).
2. Regolare l'apparecchio (vedere Regolare l'apparecchio).
3. Tenere l'archetto di spinta con entrambe le mani.
4. Spingere l'apparecchio in avanti procedendo a normale passo d'uomo.
5. Se necessario svuotare il vano di raccolta (vedere Svuotare il vano di raccolta).

5.3 Accendere l'apparecchio



Pericolo d'incidenti!

- Non agire sull'interruttore ON/OFF con il piede.
1. Verificare l'apparecchio (vedere Manutenzione e cura).
 2. Posizionare l'interruttore ON/OFF (1) su "I".



Le scope laterali e il rullospazzola per sporcizia fine iniziano a ruotare.

5.4 Regolare l'apparecchio

Impostare la regolazione in altezza

NOTA

- Non premere le scope laterali eccessivamente contro la pavimentazione.

- Una pressione troppo elevata, non otterrà un migliore risultato di pulizia; piuttosto aumenterà l'usura.
- Una pressione troppo elevata aumenta la resistenza allo scorrimento.

NOTA

La manopola rotante per la regolazione dell'altezza delle scope laterali si trova al centro della parte anteriore. Grazie alla regolazione dell'altezza, le scope laterali vengono impostate rispetto alla superficie da spazzare.

1. Impostare il livello necessario (1):
 - Livello 1–2: per tutte le superfici dure e piatte (per esempio asfalto, cemento, marmette...)
 - Livello 3–4: per fogliame bagnato, sabbia, superfici irregolari (per esempio marmette in cemento lavato)
 - Livello 5–8: per sporcizia resistente e irregolarità maggiori
2. A tale fine, ruotare la manopola rotante (2) nella posizione desiderata verso sinistra o destra.



Impostare il dispositivo bloccaggio abbassamento

NOTA

Grazie al dispositivo bloccaggio abbassamento, è possibile impostare la scopa laterale di destra sulle zone di bordo da spazzare, per esempio su muri o cordoli.

In caso di impostazione non adatta su bordi più bassi, si può avere una usura eccessiva. Il dispositivo bloccaggio abbassamento non deve graffiare sulla pavimentazione.

- Spazzare bordi e angoli:
Premere verso il basso l'impugnatura del dispositivo bloccaggio abbassamento.
- Funzionamento su superfici: tirare l'impugnatura del dispositivo bloccaggio abbassamento verso l'alto.



5.5 Spegnere l'apparecchio

Pericolo d'incidenti!

- Non agire sull'interruttore ON/OFF con il piede.
1. Posizionare l'interruttore ON/OFF (1) su "0".
 2. Verificare l'apparecchio (vedere Manutenzione e cura).
 3. Caricare la batteria (vedere Caricare la batteria).

5.6 Svotare il vano di raccolta

Pericolo di lesioni!

- Indossare guanti resistenti per evitare lesioni da taglio causate per esempio

da frammenti di vetro, metalli o altri materiali taglienti.

Pericolo per la salute!

- Svotare il vano di raccolta possibilmente all'aperto, per evitare la produzione di polvere.
- Se viene generata polvere, indossare una maschera antipolvere.

NOTA

Svotare il vano di raccolta dopo ogni utilizzo.

Per ottenere un perfetto risultato di spazzamento, svotare il vano di raccolta a intervalli regolari.

1. Portare l'archetto di spinta in posizione piatta in avanti.
2. Maneggiare la tramoggia verso l'alto.
3. Rimuovere e svotare il vano di raccolta.
4. Inserire nell'apparecchio il vano di raccolta svotato e assicurarsi che i bordi della carenatura siano puliti.
5. Bloccare la maniglia del vano di raccolta.





5.7 Pulire l'apparecchio

Pericolo d'incidenti!

Pericolo di lesioni in caso di avviamento accidentale della macchina!

- Per qualsiasi intervento sull'apparecchio, lo stesso deve essere spento e scollegato.
- Non eseguire alcun intervento con il motore acceso.
- Durante la pulizia scollegare l'apparecchio dalla fonte di energia. Scollegare il cavo dalla batteria.

Pericolo di lesioni!

- Indossare guanti resistenti per evitare lesioni da taglio causate per esempio da frammenti di vetro, metalli o altri materiali taglienti.

ATTENZIONE!

Pericolo di causare danni all'apparecchio in caso di pulizia impropria!

- Pulire l'apparecchio rimuovendo polvere e sporco.
- Per la pulizia non utilizzare alcun agente sgrassante.
- Non usare detergenti abrasivi.

- Non pulire con un'idropulitrice.
- Proteggere i cuscinetti dall'umidità.
- Non pulire le scope laterali e il rullospazzola per sporcizia fine con aria compressa. Un getto d'aria forte può danneggiare le setole.
- Pulire le parti in plastica con un panno umido.
- Non spruzzare l'apparecchio con acqua né immergerlo in acqua. L'umidità provoca danni ai componenti elettrici e può portare a cortocircuiti.
- Intervallo di pulizia dopo 8 ore di funzionamento.

1. Pulire le scope laterali, il rullospazzola per sporcizia fine (1) e gli azionamenti con un panno bagnato.
2. Pulire le parti in plastica con un panno umido.
3. Pulire il filtro antipolvere (3)

Raccomandazione: Spruzzare un leggero strato di spray lubrificante originale Haaga sugli azionamenti delle spazzole.

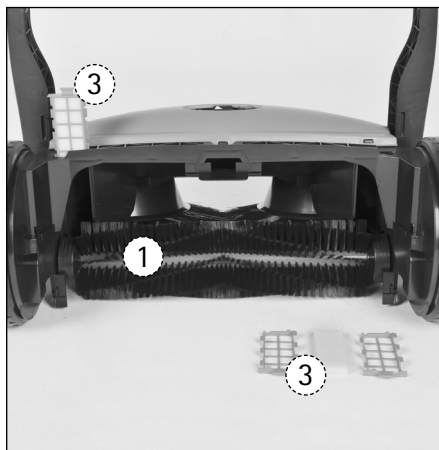

6 Trasporto

6.1 Trasportare l'apparecchio

Pericolo di lesioni!

- Tenere l'apparecchio in modo tale che una caduta o un ribaltamento dell'archetto di spinta non possano causare lesioni all'utilizzatore o ad altre persone.
- Non trasportare l'apparecchio tenendolo per la maniglia del vano di raccolta.

NOTA

Trasportare l'apparecchio tenendolo per la maniglia di trasporto sulla parte anteriore.

Non fare mai cadere la spazzatrice.

1. Portare l'archetto di spinta (1) in posizione piatta in avanti.
2. Afferrare l'apparecchio dalla maniglia di trasporto (2).
3. Trasportare l'apparecchio in modo tale che le scope laterali si allontanino dal corpo (3).

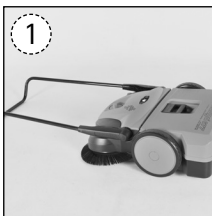

6.2 Trasporto l'apparecchio a bordo del veicolo

ATTENZIONE!

Pericolo di causare danni all'apparecchio in caso di trasporto improprio.

- Posizionare l'apparecchio in modo tale che le spazzole delle scope laterali non si pieghino o deformino.
 - Fissare l'apparecchio in modo da prevenire ribaltamento, scivolamento e danneggiamento.
 - Fissare l'apparecchio con una cinghia di ancoraggio adeguata per evitare che scivoli.
1. Smontare l'archetto di spinta (vedere Smontare l'archetto di spinta).
 2. Posizionare l'apparecchio a bordo del veicolo.
 3. Fissare l'apparecchio usando una cinghia di ancoraggio.



7 Messa fuori servizio e conservazione

7.1 Smontare l'archetto di spinta



Pericolo di lesioni!

- Evitare lesioni causate dall'accidentale caduta dell'archetto di spinta.

NOTA

Per trasportare l'apparecchio in modo poco ingombrante a bordo di un veicolo, è possibile smontare l'archetto di spinta.

1. Portare le frecce (1) sulla carenatura in copertura con il ponticello dei braccetti dell'archetto.
2. Posizionare tra i braccetti dell'archetto davanti all'apparecchio.
3. Afferrare con le mani entrambi i braccetti dell'archetto.
4. Facendo attenzione, allontanare i braccetti dell'archetto uno dall'altro premendo.
5. Contemporaneamente, estratte i braccetti dell'archetto da entrambi gli attacchi sull'apparecchio.



7.2 Scollegare il cavo della batteria



ATTENZIONE!

Pericolo di causare danni all'apparecchio in caso di scollegamento improprio.

- Per periodi di stoccaggio superiori a 2 mesi: per proteggere la batteria dalla scarica profonda, scollegare il cavo della batteria.

- Scambiare i cavi sulla batteria può provocare danni all'apparecchio e invalidare la garanzia!

1. Tirare in avanti la calotta afferrandola dal bordo inferiore anteriore.
2. Fare ruotare la calotta verso l'alto.
3. Estrarre il cavo della batteria (blu) (1) dalla linguetta di collegamento (2).



7.3 Conservare l'apparecchio



ATTENZIONE!

Pericolo di causare danni all'apparecchio in caso di conservazione impropria!

- Posizionare l'apparecchio in modo tale che le spazzole non si pieghino o deformino.
- Fissare l'apparecchio in modo da prevenire ribaltamento, scivolamento e danneggiamento.
- Posizionare l'interruttore ON/OFF su "0".
- Non conservare l'apparecchio all'aperto o in ambienti umidi.

NOTA

- Svuotare il vano di raccolta (vedere Svuotare il vano di raccolta).
- Riponendo l'apparecchio, assicurarsi che l'archetto di spinta e l'apparecchio stesso non possano cadere, fissandoli.
- Periodi di stoccaggio più lunghi di 2 mesi (per es. pausa invernale), senza ricarica della batteria, solo con cavo della batteria scollegato. Rischio di scarica profonda.
- Scollegare il cavo della batteria (vedere Scollegare il cavo della batteria).
- Pulire l'apparecchio (vedere Pulire l'apparecchio).



8 Manutenzione e cura



Pericolo d'incidenti

Pericolo di lesioni in caso di avviamento accidentale della macchina!

- Per qualsiasi intervento sull'apparecchio, lo stesso deve essere spento e scollegato.
- Scollegare il cavo dalla batteria.
- Non eseguire alcun intervento con il motore acceso.



ATTENZIONE!

Pericolo di causare danni all'apparecchio in caso di manutenzione impropria!

- Eseguire regolarmente la manutenzione sull'apparecchio.
- Eseguire soltanto gli interventi di manutenzione e riparazioni descritti nel manuale.

- Fare eseguire tutti gli altri lavori da un rivenditore specializzato qualificato.
- Utilizzare solo pezzi di ricambio originali Haaga. Altrimenti, vi può essere il rischio di incidenti o danni all'apparecchio.
- Per ulteriori domande rivolgersi a un rivenditore specializzato.

8.1 Intervallo per l'intervento di manutenzione

8.1.1 Prima di iniziare i lavori

Controllare lo stato dell'apparecchio.

Verificare che l'archetto di spinta sia perfettamente fissato nella sua sede sull'apparecchio.

Verificare lo stato del vano di raccolta e che lo stesso sia fermamente nella sua sede.

Verificare che le scope laterali e il rullo-spazzola per sporczia fine non presentino componenti bloccati o sporczia arenata – le setole devono essere libere di muoversi.

Verificare che le scope laterali e il rullo-spazzola per sporczia fine non presentino fili o cordicelle attorcigliati – se necessario rimuoverli.

Verificare la regolazione dell'altezza delle scope laterali e adattarla rispetto alla superficie da spazzare.

Verificare la regolazione della pressione di spazzamento – adattarla rispetto alla superficie da spazzare.

Pulire le maniglie: devono essere pulite e asciutte, priva di olio e sporczia.

Verificare che l'apparecchio non presenti danneggiamenti e se necessario contattare l'assistenza.

Verificare la regolazione in altezza (vedere Verificare la regolazione in altezza).

L'interruttore dell'apparecchio deve essere abilitato leggermente in posizione "0".

Controllare che il connettore per il caricabatterie non presenti corpi estranei.

! ATTENZIONE!

- No inserire nella presa di ricarica alcun oggetto conduttore di elettricità: pericolo di danni a causa di cortocircuito nella presa di ricarica.

- Staccare i cavi sulla batteria prima di eseguire lavori di manutenzione e pulizia.

⚠ Pericolo di incendio!

Un cortocircuito nella presa di ricarica può provocare un incendio del cavo nell'apparecchio.

- Non utilizzare liquidi infiammabili per pulire le prese di ricarica.

8.1.2 Al termine del lavoro

Pulire il filtro antipolvere (vedere Pulire il filtro antipolvere).

Pulire l'apparecchio (vedere Pulire l'apparecchio).

Caricare la batteria (vedere Caricare la batteria).

8.1.3 Ogni 8 ore di funzionamento

Pulire gli azionamenti delle spazzole (vedere Pulire l'apparecchio).

Raccomandazione: Spruzzare un leggero strato di spray lubrificante originale Haaga sugli azionamenti delle spazzole (vedere Spruzzare gli azionamenti delle spazzole).

8.1.4 Ogni 2 mesi

Caricare la batteria (vedere Caricare la batteria).

8.2 Pulire il filtro antipolvere

⚠ Pericolo di lesioni!

- Non pulire con aria compressa.
1. Rimuovere il vano di raccolta.

2. Estrarre entrambi gli elementi filtranti presenti sulle guide.
3. Rimuovere l'inserto in schiuma dall'elemento filtrante.
4. Sbattere l'inserto in schiuma.
5. Pulire l'inserto in schiuma con acqua e lasciarlo asciugare.
6. Inserire l'inserto in schiuma pulito nell'elemento filtrante.
7. Inserire entrambi gli elementi filtranti nelle guide.
8. Posizionare il vano di raccolta.

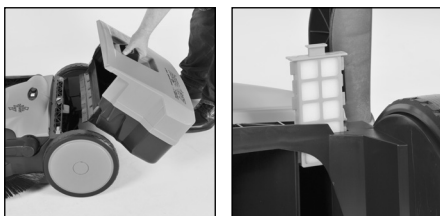

8.3 Rimuovere il blocco

Pericolo di lesioni!

- Indossare guanti resistenti per evitare lesioni da taglio causate per esempio da frammenti di vetro, metalli o altri materiali taglienti.
1. Rimuovere il materiale attorcigliato (per es. cordicelle, fili...) da spazzole e assi.
 2. Rimuovere il materiale incastrato (per es. sassi, rami...).

8.4 Spruzzare gli azionamenti delle spazzole

ATTENZIONE!

- Pericolo di causare danni all'apparecchio in caso di lubrificazione impropria.
 - Utilizzare solo spray lubrificante originale Haaga. L'uso di altri oli o grassi può compromettere il funzionamento degli azionamenti delle spazzole.
1. Mettere l'apparecchio in verticale.
 2. Raccomandazione: spruzzare in modo parsimonioso sugli azionamenti delle spazzole dello spray lubrificante Haaga attraverso l'apertura nella carenatura.
 3. Rimuovere il lubrificante in eccesso.
- Raccomandazione: ogni 8 ore di funzionamento o secondo necessità.
 - Lo spray lubrificante originale Haaga è disponibile come accessorio (N. articolo 923000).



8.4 Allineare le setole

Pericolo di incendio!

- Non utilizzare fiamme libere o bruciatori per riscaldare le setole!
- Non usare generatori di aria calda. Le setole possono fondersi a causa di aria troppo calda.

NOTA

Spazzole piegate possono essere raddrizzate nuovamente mediante riscaldamento con un generatore di aria tiepida.

Riscaldare le setole mediante un generatore di aria tiepida (per es. asciugacapelli). Le setole si raddrizzano nuovamente da sole.



9 REACH

REACH è il Regolamento europeo sulle sostanze chimiche concernente la registrazione, la valutazione, l'autorizzazione e la restrizione delle sostanze chimiche.

Informazioni in merito al soddisfacimento del regolamento REACH (CE) n. 1907/2006, sono disponibili sul sito www.haaga-gmbh.de

10 Dichiarazione di conformità CE

Dichiarazione di conformità ai sensi della Direttiva Macchine 2006/42/CE, Allegato II 1A

Produttore:

Haaga Kehrsysteme GmbH
Wielandstr. 24
73230 Kirchheim unter Teck
Germania

Persona autorizzata a predisporre il Fascicolo tecnico:

Stefan Sander, amministratore delegato
Wielandstr. 24
73230 Kirchheim Teck
Germania

Prodotto:

Spazzatrice alimentata a batteria, condotta a mano
haaga 677, haaga 697

Con la presente dichiariamo che il prodotto di cui sopra soddisfa tutte le disposizioni applicabili della Direttiva Macchine 2006/42/CE.

Il prodotto di cui sopra soddisfa i requisiti delle seguenti direttive applicabili:

- Direttiva CEM 2014/30/CE

Le seguenti norme armonizzate sono state applicate:

- EN ISO 12100:2010, Sicurezza del macchinario – Principi generali di progettazione – Valutazione del rischio e riduzione del rischio
- EN 60335-1:2012, Sicurezza degli apparecchi elettrici d'uso domestico e similare – Parte 1: Requisiti generali
- EN 60335-2-72:2014, Sicurezza degli apparecchi elettrici d'uso domestico e similare – Parte 2-72: Norme particolari per macchine automatiche per il trattamento dei pavimenti per uso industriale e collettivo
- EN 55014-1:2006+A1:2009+A2:2011, Compatibilità elettromagnetica – Prescrizioni per gli elettrodomestici, gli utensili elettrici e gli apparecchi similari – Parte 1: Emissione (CISPR 14-1:2005 + A1:2008 + Cor. :2009 + A2:2011)
- EN 55014-2:1997+A1:2001+A2:2008, Compatibilità elettromagnetica – Prescrizioni per gli elettrodomestici, gli utensili elettrici e gli apparecchi similari – Parte 2: Immunità – Norma di famiglia di prodotti (IEC/CISPR 14-2:1997 + A1:2001 + A2:2008);
- EN 62233:2008-04, Metodi di misura per campi elettromagnetici degli apparecchi elettrici di uso domestico e similari con riferimento all'esposizione umana

Kirchheim unter Teck, data 19.06.2015

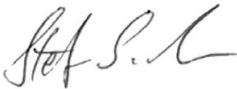

Stefan Sander, amministratore delegato

11 Dati tecnici

Dati tecnici	haaga 677	haaga 697	haaga 697 plus
Larghezza di spazzamento ca. cm	77	97	97
Potenza di spazzamento ca. m ² /ora	3600	4100	4100
Vano di raccolta - litri	50	50	50
Peso in kg	21	22	22
Tempo di funzionamento a piena capacità della batteria* ca. Min	90	90	120

Informazioni sul rumore e sulle vibrazioni (misurati secondo EN 60335-2-72):	misurati secondo EN 60745-2-6		
Livello di pressione sonora L _p (EN 60335-2-72)*	64 dB(A)	64 dB(A)	64 dB(A)
Livello di potenza sonora L _w (EN 60335-2-72)*	80 dB(A)	80 dB(A)	80 dB(A)
Incertezza per il livello di rumorosità indicato (2006/42/CE)	2,5 dB(A)	2,5 dB(A)	2,5 dB(A)

Informazioni sulle vibrazioni	misurati secondo EN 60335-2-72		
Maniglia di sinistra, a _n	< 2,5 m/s ²	< 2,5 m/s ²	< 2,5 m/s ²
Maniglia di destra, a _n	< 2,5 m/s ²	< 2,5 m/s ²	< 2,5 m/s ²
Incertezza (K) (Direttiva 2006/42/CE)	2,0 m/s ²	2,0 m/s ²	2,0 m/s ² 131

Batteria	677	697	697 plus
Tensione	12V	12V	12V
Potenza	12 Ah	12 Ah	15 Ah
Peso in kg	3,8	3,8	3,8
Campo temperatura			
- Funzionamento:	da -10 °C a 50 °C	da -10 °C a 50 °C	da -10 °C a 50 °C
- Carica:	da 0 °C a 40 °C	da 0 °C a 40 °C	da 1 °C a 40 °C
- Conservazione:	da -10 °C a 40 °C	da -10 °C a 40 °C	da -10 °C a 40 °C

Caricabatterie	677	697	697 plus
Tensione di ingresso	230VAC/ 50 Hz	230VAC/ 50 Hz	230VAC/ 50 Hz
Tensione di uscita	12V	12V	12V
Tensione di fine carica	13,8V	13,8V	13,8V
Corrente di carica	2500 mA	2500 mA	2500 mA
Campo temperatura			
- Funzionamento:	da 0 °C a 25 °C	da 0 °C ... 25 °C	da 0 °C ... 25 °C
- Conservazione:	da -25 °C a 70 °C	da -25 °C a 70 °C	da -25 °C a 70 °C
Peso	540 g	540 g	540 g

*Valore determinato in stato di funzionamento al numero di giri massimo nominale / dipendente dalla superficie del suolo



12 Risoluzione guasti

Problema	Causa	Rimedio
L'apparecchio procede con difficoltà o facendo rumore	Apparecchio sporco	Pulire l'apparecchio (vedere Pulire l'apparecchio)
	Spazzole bloccate	Rimuovere il blocco (vedere Rimuovere il blocco)
	Azionamenti delle spazzole sporchi	Pulire gli azionamenti delle spazzole (vedere Pulire l'apparecchio)
		Lubrificare gli azionamenti delle spazzole con lo spray lubrificante
	<ul style="list-style-type: none"> Altezza regolata troppo bassa Pressione sulle spazzole delle scope laterali troppo alta 	Impostare la regolazione in altezza (vedere Verificare la regolazione in altezza)
	Le scope laterali non ruotano	Contattare l'assistenza
L'apparecchio si spegne	<ul style="list-style-type: none"> Altezza regolata troppo bassa Pressione sulle spazzole delle scope laterali troppo alta 	Impostare la regolazione in altezza (vedere Verificare la regolazione in altezza)
	Spazzole bloccate	Pulire l'apparecchio (vedere Pulire l'apparecchio)
	Protezione contro sovraccarichi attiva	Rimuovere il blocco (vedere Rimuovere il blocco)
	L'indicatore a LED sull'apparecchio si accende con colore rosso	<ul style="list-style-type: none"> Verificare lo stato di carica della batteria Caricare la batteria
Le spazzole sono piegate	Conservazione impropria	Allineare le spazzole
Risultato di spazzamento insufficiente	La linguetta spazzatrice manca, è allentata o molto usurata	Sostituire la linguetta spazzatrice

Indholdsfortegnelse

1 Bemærkninger om denne manual	139
2 For din sikkerhed	140
3 Konstruktion og funktion	149
4 Idriftsættelse	150
5 Anvendelse af enheden.....	151
6 Transport.....	155
7 Nedlukning og opbevaring.....	156
8 Vedligeholdelse og pleje	157
9 REACH.....	160
10 EF-overensstemmelseserklæring.....	160
11 Tekniske data	162
12 Fejlfinding	163

Kære kunde. Tak, fordi du valgte et kvalitetsprodukt fra selskabet Haaga. Dette produkt er fremstillet med moderne fremstillingsteknikker og omfattende kvalitetssikringsforanstaltninger.

Hvis du har spørgsmål vedrørende din enhed, skal du kontakte din forhandler eller direkte på:

Electrostar GmbH
D-73262 Reichenbach/Fils

Tlf.: +49 (0)7153 982 - 0
Fax: +49 (0)7153 982 - 307

info@starmix.de
www.starmix.de

Denne vejledning giver mulighed for en sikker og effektiv håndtering af enheden. Før første brug af enheden, skal du læse vejledningen, især kapitlet "For din sikkerhed" omhyggeligt.

Denne vejledning er en del af enheden og skal holdes tilgængelig for brugeren på ethvert tidspunkt i umiddelbar nærhed af enheden.

Denne vejledning skal forblive sammen med enheden, hvis enheden gives væk eller sælges.

Illustrationerne i denne vejledning gælder den grundlæggende forståelse og kan afvige fra enhedens faktiske design.

Modelnavn:
haaga 677
haaga 697
haaga 697 plus

Revisionshistorik

Version 1.0:
Februar 2015, Oprettelse

Copyright

© 2015 Haaga Kehrsysteme GmbH
Alle rettigheder forbeholdt

1 Bemærkninger om denne manual

1.1 Anvendte symboler



Advarsel!

En advarselsbesked advarer dig om potentielle farer for dit helbred eller dit og andres liv, der kan opstå ved håndtering og betjening af fejmaskinen.

!FARE!

Angiver en potentielt farlig situation. Dette kan resultere i materielle og miljømæssige skader, hvis den ikke undgås.

BEMÆRK

Fremhæver tips, anbefalinger og oplysninger til effektiv og problemfri drift.

1.2 Tekniske videreudvikling

Vi arbejder konstant på at videreudvikling alle enheder. Vi forbeholder os derfor ændringer i leveringsomfang i form, teknik og udstyr.

Der kan derfor ikke fremføres krav for information og illustrationer i denne vejledning.

1.3 Garanti

- Der gælder de relevante retsfor skrifter i landet. Eksklusiv sliddele så som fejelæbe, skråhjul og hjul.
- I garantitilfælde, bedes du vedlægge en kopi af fakturaen.

- Der må kun anvendes originale Haaga reservedele.
- Der må ikke laves tekniske ændringer på enheden.
- Ved ukorrekt anvendelse af maskinen ophæves garantien og garantiansvaret.

1.4 Målgruppe

Denne vejledning henvender sig til brugeren af denne fejmaskine.

Krav

- Personer, der arbejder med enheden, skal informeres om farerne ved brug af udstyret.
- De der arbejder med enheden skal være udhvilede, sunde og i god form.
- Udlån kun enheden til personer, som har kendskab til denne model og den drift – giv altid instruktionerne med.
- De der for første gang arbejder med enheden: forklarins af sælger eller en anden fagmand om, hvordan du sikkert håndtere det.
- Børn skal være under opsyn for at sikre, at de ikke leger med enheden.
- Mindreårige må ikke arbejde med enheden – undtagen de over 16, der er under opsyn under uddannelse.

- Denne enhed er ikke beregnet til brug af personer (herunder børn) med begrænsede fysiske, sensoriske eller mentale evner, eller manglende erfaring og/eller viden, med mindre de er under opsyn af en person med ansvar for deres sikkerhed, eller har modtaget instruktioner om, hvordan enheden anvendes.
- Den der af sundhedsmæssige årsager ikke må anstrenge sig, bør spørge lægen om arbejde med enheden er muligt.
- Der bør ikke arbejdes med enheden efter indtagelse af alkohol, lægemidler eller ved påvirket reaktionsevne.

2 For din sikkerhed

Sikkerhedanvisninger beskytter mod fare for krop og liv og forebygger skader på ejendom og miljøskader forårsaget af forkert brug af enheden.

Læs derfor instruktionerne grundigt igennem før brug og før servicering af enheden, og følg de anførte sikkerhedsinstruktioner.

Brugeren af enheden bærer ansvaret for personskader og skader forårsaget af en manglende overholdelse af disse anvisninger.

2.1 Tilsigtet brug

Denne fejmaskine er bygget i henhold til den nyeste teknik og de anerkendte sikkerhedstekniske regler.

Ikke desto mindre er der, ved anvendelse, fare for brugeren eller andre personer, eller for at beskadige enheden og andre materielle goder.

Denne enhed er beregnet til erhvervs-mæssige formål, som f.eks. hoteller, skoler, hospitaler, fabrikker, butikker, kon-torer og udlejningsvirksomheder.

Fejemaskinen er kun beregnet til at fjerne vej snavs, blade, græs, papir og lignende skidt på flade og hårde overflader.

Det er ikke tilladt at feje sne med fejemaskinen.

Enhver anden brug betragtes for ikke tilsigtet. Producenten hæfter ikke for skader der stammer fra utilsigtet brug. Ansvaret bæres alene af brugeren.

Eventuelle krav for skader som følge af utilsigtet brug er udelukket.

Vær også opmærksom på følgende oplysninger, når fejmaskinen betjenes:

- sikkerhedsforskrifterne i denne vejledning.

- kapitlet "Tekniske data" i denne vejledning.
- overholdelse af producentens drifts-, vedligeholdelses- og opbevaringsvejledninger.
- overholdelse af reglerne for ulykkesforebyggelse, samt landespecifikke sikkerhedsbestemmelser, f.eks. fra faglige sammenslutninger, sociale fonde, myndigheder for arbejdssikkerhed og andre.
- nationale og de stedlige, lokale regler for midlertidig brug af lyd-udsendende enheder.

Fejemaskinen kan eksempelvis ikke anvendes til opfejnning af farlige, brændbare eller varme materialer (f.eks. som cigaretter, tændstikker), væsker, eksplosiver eller farligt støv (Ex), syrer eller opløsningsmidler. Fejemaskinen må ikke anvendes i eksplosionsfarlige områder eller som et transportmiddel.

2.2 Forholdsregler ved brug/ anvendessikkerhed

Brugeren må ikke bære langt løst hår, slips, løst tøj eller smykker, inklusive ringe.

Risiko for personskade f.eks. ved fasthængning eller at blive trukket ind. Brug værnemidler i det nødvendige omfang eller som kræves af forordninger!

- Bær solide sko med godt gribende, skridsikker sål.
- Bær altid støvmaske ved støvudvikling.
- Bær beskyttelseshandsker.

Anvend kun enheden i perfekt stand, som tilsigtet, sikkerheds- og miljømæssigt ansvarligt.

Fejl, der påvirker sikkerheden, skal straks afhjælpes hos en forhandler.

Overhold alle sikkerheds- og faresignaler på fejmaskinen.

Brugeren skal sikre tilstedeværelsen og læsbarheden af alle advarsler og skilte gennem hele fejmaskinens levetid .

Brug kun originale reservedele og tilbehør, der er godkendt af producenten. Disse giver sikkerhed for, at enheden kan betjenes sikkert og pålideligt .

Udfør ingen ændringer, tilføjelser eller modifikationer på fejmaskinen, som kunne påvirke sikkerheden, uden tilladelse fra producenten! Producenten fraskriver sig, og udelukker enhver hæftelse for personskade og tingsskade, der opstår under brug af uautoriserede ændringer.

Udfør vedligeholdelse, som beskrevet i denne manual, komplet og i de anførte tidsintervaller, eller lad dem foretage hos en forhandler.

2.3 Bemærkninger om batteri og oplader

Advarsel

- Beskyt batteriet mod direkte sollys, varme, åben ild og elektriske gnister.

Advarsel

- Ryg ikke i umiddelbar nærhed af batteriet.

- Spis eller drik aldrig i umiddelbar nærhed af opladeren.
- Undgå gnister, når du arbejder med kabler og elektrisk udstyr.
- Udsæt aldrig batteriet for mikrobølger eller højt tryk.
- Kast aldrig i ild.

Ulykkesfare!

- Oplad eller brug aldrig defekte, beskadigede eller deformerede batterier.
- Aldrig åbne, skade eller tabe batteriet.
- Hold batteriet uden for børns rækkevidde.

Sundhedsfare!

- I tilfælde af skader eller forkert brug kan der flyde væske ud fra batteriet – Undgå kontakt med huden!
- Udflydende batterivæske kan forårsage hudirritation, forbrændinger og foræstninger. Hvis der forekommer kontakt, vask huden med rigeligt sæbe og vand.
- Hvis væsken kommer i øjnene, må du ikke gnide dem, og skyl øjnene med rigeligt vand i mindst 15 minutter. Søg læge.

FARE!

Skader på enheden som følge af forkert håndtering af batteriet.

- Brug kun producentens originale batteri.

- Brug kun batteriet med fejmaskinen, og med producentens oplader.
- Kortslut aldrig batteripolerne.
- Forårsag ingen kortslutning i ladestik.
- Forbind aldrig batterikontakterne med metalgenstande (kortslutning). Batteriet kan blive beskadiget af kortslutning.
- Hold ubrugte batterier væk fra metalgenstande (som f.eks. søm, mønter, smykker).
- Brug ikke en transportbeholder af metal.
- Beskyt batteriet mod regn – må ikke nedsænkes i væske.
- Maksimum temperaturer:
 - Anvendelse: -10 °C til +50 °C
 - Opladning: 0 °C til +40 °C
 - Opbevaring: -10 °C til +40 °C

BEMÆRK

- Oplad tomme batterier fuldstændigt.
- For at opnå optimal levetid skal batteriet oplades ca. i 10 timer mindst hver 2. måned.
- Hold altid batteriet rent og tørt.
- Overhold de tekniske data.
- Oplad batterier fuldstændigt før anvendelse.
- Batterier er underlagt naturlige aldring. Under ideelle betingelser, er levetiden ca. 3 til 5 år.

- Enheden leveres med frakoblet batterikabel, for at undgå selvafladning af batteriet.
Enheden kan ikke betjenes uden denne elektriske forbindelse. Batteriet kan ikke oplades.

- Tilslut batterikablet før første start (se Tilkobl batterikabel).

2.4 Bemærkninger om oplader

Livsfare ved elektrisk stød!

- Brug aldrig defekt eller beskadiget oplader.
- Åbn aldrig opladeren.
- Kontrollér regelmæssigt opladerens tilslutningsledningen for skader. Ved beskadigelse af tilslutningsledningen trækkes stikket straks ud af stikkontakten.
- Indsæt aldrig genstande i opladerens ventilationsåbninger. Risiko for elektrisk stød eller kortslutning!
- Isolering på tilslutningsledningen og stik i perfekt stand.
- Elektrisk tilslutning kun til en korrekt installeret stikkontakt.
- Tag stikket ud af stikkontakten efter brug af opladeren.

Eksplosionsfare!

Opladere kan slå gnister, der kan antænde støv eller dampe.

- Bruges således aldrig i farlige miljøer, heller ikke i et miljø, hvor der er brændbare væsker (dampe), gasser eller støv (Ex).

Brandfare!

- Må ikke betjenes på let antændelige overflade (f.eks., papir, tekstiler) og i meget brændbart miljø.
- Må ikke betjenes i meget brændbart miljø.
- I tilfælde af røgudvikling eller brand i opladeren, tag straks stikket ud af stikkontakten.
- Undgå gnister, når du håndterer kabler og elektrisk udstyr.
- Tildæk ikke opladeren så den kan køle frit.

Ulykkesfare!

- Oplad aldrig defekte, beskadigede eller deformerede batterier.
- Brug aldrig defekt eller beskadiget oplader.
- Tilslut opladeren til en let tilgængelig stikkontakt.
- Hold laderen uden for børns rækkevidde.
- Spis eller drik aldrig i umiddelbar nærhed af opladeren – ved opladnings af batterierne kan der opstå gasser.
- Brug aldrig tilslutningsledninger, der ikke overholder reglerne.

- Placér og marker ledninger sådan, at de ikke bliver beskadiget, og ingen kan være i fare - undgå faldefare!

! FARE!

Skader på enheden som følge af forkert håndtering af opladeren.

- Brug kun producentens originale oplader.
- Kun til opladning af geometrisk egnede batterier i overensstemmelse med værdierne i de tekniske data.
- Tilslut kun opladeren til netspænding og netfrekvens anført på typeskiltet – Tilslut opladeren til en let tilgængelig stikkontakt.
- Træk ikke stikket ud af stikkontakten ved at trække i ledningen, tag altid fat i stikket. Lad kun en elektriker reparere beskadigede ledninger.
- Brug og opbevar kun laderen i lukkede og tørre rum.
- Beskyt opladeren mod regn og fugt.
- Brug opladeren ved temperaturer mellem +5 °C til +40 °C.
- Forbind (kortslutning) aldrig opladerens kontakter med metalgenstande (som f.eks. søm, mønter, smykker). Opladeren kan blive beskadiget af kortslutning.
- Anvend aldrig ledningen utilsigtet, f.eks. at bære eller hænge opladeren.

BEMÆRK

- Brug kun den leverede oplader.

2.5 Bemærkninger om transport

BEMÆRK

- Enhed ikke bære i skidtkassens håndtag.
- I køretøjer: fastgør enheden så den ikke vælter, glider og bliver beskadiget.

2.6 Bemærkninger til første start

BEMÆRK

- Fejemaskinen leveres med frakoblet batterikabel, for at undgå selvafladning af batteriet,
- Sæt batterikablet på før første brug, da fejmaskinen ikke har nogen elektrisk funktion, og batteriet kan ikke oplades uden den elektriske forbindelse.
- Oplad batteriet helt med den originale lader, før ibrugtagning.

2.7 Bemærkninger til arbejdsforberedelse



Kvæstningsfare

- Enheden må kun anvendes i sikker driftstilstand.
- Tag kun enheden i drift, når alle komponenter er ubeskadigede.
- Enhed kontrolleres for driftssikkerhed – se det tilsvarende kapitel i vejledningen.

2.8 Bemærkninger om drift

Brandfare!

- Fej ikke brændende eller glødende genstande op såsom cigaretter, tændstikker eller aske.

Ulykkesfare!

- Brug kun enheden som tilsigtet.
- Brug ikke enheden til at klatre på eller som transport.
- Brug ikke enheden uden en indsat skidtkasse.
- Ræk aldrig hånden ind i de roterende børster.
- Ræk aldrig hånden ind i den kørende maskine.
- Overvej de lokale forhold når du kører, og tredjemand, især børn, hvis du arbejder med enheden.
- Vær forsigtig på glatte eller våde, sne-dækkede, skråninger, ujævne terræner, hvor der er fare for at glide.
- Stød under arbejdet ikke på genstande, som kan vælte eller falde, så som hylder og stilladser.
- Hold pauser for at undgå træthed og udmattelse.
- Ved låst skive-børste eller blokeret fintsnavs-børste, afbryd arbejdet og fjern blokeringen. Bær beskyttelseshandsker for at forhindre snitskader fra skarpe genstande.

- Hvis enheden har været udsat for ukorrekt belastning (f.eks. påvirkning fra slag eller fald) kontrollér tilstand grundigt inden videre drift – se også "Bemærkninger om arbejdsforberedelse". Kontrollér især sikkerhedsanordningernes effektivitet.

- Enheder, der ikke længere er sikre at betjene, må ikke længere anvendes. Hvis du er i tvivl, så kontakt forhandleren.

Eksplosionsfare!

Gnister i eksplosionsfarlig atmosfære kan antænde støv eller dampe og forårsage eksplosioner.

- Må ikke betjenes i et eksplosionsfarligt miljø.
- Må aldrig betjenes i nærheden af brændbare væsker (dampe), gasser eller støv.

Kvæstningsfare!

- Enheden betjenes af én person – tolerér ikke andre personer i arbejdsområdet.
- Børn, dyr og tilskuere holdes væk.
- Brugeren er ansvarlig for ulykker, der indtræffer, for andre mennesker eller deres ejendom.

FARE!

Skader på enheden på grund af forkert brug.

- Afbryd ved mærkbare ændringer i driftsadfærd (f.eks. højere vibrationer, stivhed) arbejdet, og fjerne årsagerne til disse ændringer.
- Lad ikke enheden stå i regn.

BEMÆRK

- Drejer børsten langsomt eller viser opladningsniveau et rødt lys, sluk og oplad batteri. Dyb afladning vil ugyldiggøre garantien!
- Hvis fejmaskinen slukkes efter kort tid af elektronikken, så skyldes dette en stor belastning på motorerne. Fintsnavs-børsten og skive-børsten kontrolleres derefter for fri bevægelighed, og blokeringer, så som fastklemte sten, snoede tråde og lignende skal fjernes.
- Ved fejning af blade kan kapaciteten af skidtkassen forbedres ved kortvarigt at stille enheden på bagside af skidtkassen.
- Skubbehåndtag føres med begge hænder.
- Skub enheden fremad og justér din hastighed til miljøet.
- Mindre stigninger på 2-3 cm kan køres over ved forsigtigt at trykke ned på skubbehåndtaget.
- Kørsel imod, eller kørsel over forhindringer, så som kantsten kan beskadige fejmaskinen.
- Ved dårligt rengøringsresultat, kontrollér om skidtkassen er fuld eller den konisk børste eller fintsnavs-børsten er blokeret eller slidt.

2.8 Bemærkninger til niveauet i skidtkassen

BEMÆRK

- Skidtkassen er fuld, når snavs skubbes foran maskinen og ikke mere samles op.
- For at kunne fortsætte med at arbejde i en kort tid, løftes fejmaskine foran så snavs i skidtkassen glider bagud. Således kan skidtkassens kapacitet udnyttes bedre.

2.9 Bemærkninger til rengøring

BEMÆRK

- Rengøring sikrer funktion og levetiden på din fejmaskine.
- Fastsiddende snavs og oprullede snore mv. bag valsemonteringen kan føre til stivhed af fejmaskinen, og påvirke dens funktion.



Kvæstningsfare!

- Bær beskyttelseshandsker for at forhindre snitskader som f.eks. fra knust glas, metal eller andre skarpe materialer.



FARE!

Skader på enheden på grund af forkert rengøring.

- Brug ikke fedt-opløsende midler til rengøring.
- Brug ikke skrappe rengøringsmidler.
- Rengør ikke med trykluft.

- Sprøjt ikke enheden med vand og ned-sæn ikke i vand. Fugt forårsager skade på elektriske komponenter og kan føre til kortslutninger.
- Rengør plastdele med en fugtig klud.

2.10 Bemærkninger om arbejdsophør

BEMÆRK

- Tøm skidtkassen efter hver brug.



Sundhedsfare!

- Tøm så vidt som muligt skidtkassen udendørs for at undgå støv.

2.11 Bemærkninger til opbevaring



Ulykkesfare!

- Ræk ikke ind i subbehåndtaget sving-område - ved utilsigtet fald over skub-behåndtaget kan kropsdele blive fanget mellem skubbehåndtag og kappen.
- Ved opbevaring af enheden stilles den sådan, at ingen er i fare.
- Enheden sikres mod uautoriseret adgang.
- Sørg for at sikre enheden mod fald af, eller ukontrollerede foldning af styret.

! FARE!

- Skader på enheden på grund af forkert opbevaring.

- Hvis fejmaskinen skal opbevares i mere end 2 måneder uden opladning af batteriet, så skal batterikablet kobles fra batteriet, ellers kan selvafladning føre til beskadigelse af batteriet gennem de indbyggede komponenter en dyb afladning.

BEMÆRK

- Opbevar enheden sikkert i et tørt rum.

2.12 Bemærkninger om vedligeholdelse og reparationer

BEMÆRK

- Enheden vedligeholdes regelmæssigt. Udfør kun vedligeholdelsesarbejde beskrevet i vejledningen.
- Reparationer og istandsættelser må kun udføres af producentens forhand-ler.



Livefare!

- Vedligeholdelsesarbejde må kun udføres med separat strømforsyning. Før vedli-gehøldelse fjernes kablet fra batteriet.

! FARE!

Skader på enheden på grund af forkert vedligeholdelse.

- Reparationer må kun udføres af auto-riserede servicecentre eller af speciali-ster, der er fortrolige med alle relevante sikkerhedsbestemmelser på dette område.

2.13 Bemærkninger til bortskaffelse

! FARE!

- Ved forkert håndtering miljøfarlige stoffer, især ved bortskaffelse af batterier og reservedele, kan der opstå betydelig skade på miljøet.

3 Konstruktion og funktion

3.1 Vigtige komponenter

1. Skubbehåndtag
2. Skidtkasse
3. Håndtag til skidtkasse
4. Skivebørste højdeindstilling
5. Bærehåndtag
6. Skivebørste
7. Sidelederrulle
8. Kørehjul
9. Fintsnavs-børste
10. Kædeguidе
11. Støvfilter
12. Maskinnummer
13. Tænd/Sluk-knap
14. LED-display
15. Batteri
16. Skråhjul
17. Fejleplade
18. Kobling
19. Tandmuffe
20. Transmissionsbeskyttelse

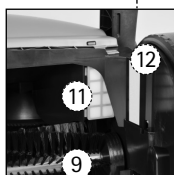
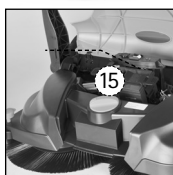
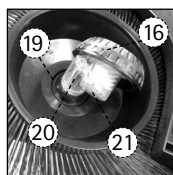

3.2 LED-display

LED'erne ved siden af TÆND/SLUK-knappen på enheden viser batteritilstanden ved batteridrift.

- Røde og grønne LED blinker: Enhed blev slukket automatisk af den indbyggede elektronik, fordi batterispændingen er for lav.

1. Sluk enheden (se Sluk enheden).
2. Oplad batteri (se Oplad batteri).

3.3 Overbelastningsbeskyttelse

For at undgå beskadigelser, er motoren forsynet med en overbelastningssikring. I tilfælde af overbelastning (for eksempel forårsaget af blokerede børster) slukker enheden automatisk.

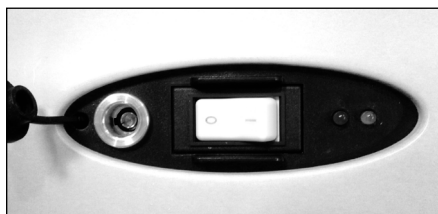

4 Idriftsættelse

4.1 Skubbehåndtaget monteres



- Undgå personskade ved utilsigtet væltende skubbehåndtaget.

BEMÆRK

Skubbehåndtaget kan monteres i to forskellige positioner, afhængigt af højden af brugeren.

1. Gribebeslaget (1) drejes vertikalt opad.
2. Pal-fjedrene (3) trykkes på skubbehåndtaget (2).
3. Skubbehåndtaget (2) skubbes i begge gribebeslaget (1) samtidig.
4. Tryk skubbehåndtaget i grebsbeslag, til låsefjedre låser.

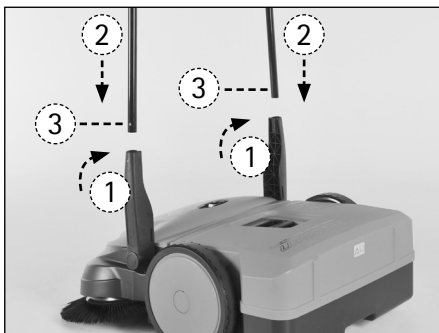

4.2 Tilslut batterikablet



Skader på enheden på grund af forkert tilkobling.

- Ombytning af kablerne på batteriet kan forårsage skade på enheden og gøre garantien ugyldig.

1. Træk hættten på forreste underkant fremad (1).
2. Drej hættten opad (2).
3. Sæt batterikabel til stikslidsen på batteriet (3).
rød = Plus-pol (+)
blå = Minus-pol (-)
4. Luk hætte (4).

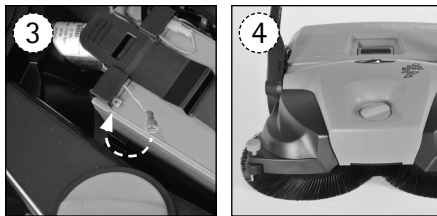
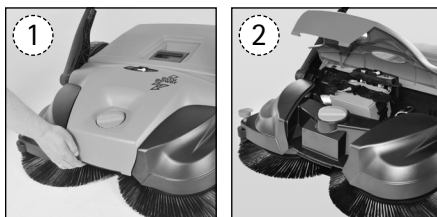

4.3 Oplad batteri

BEMÆRK

Laderen har en fuldt elektronisk spændings- og strøm-begrænser. Som et resultat holdes et tilsluttet batteri altid på optimal opladning. At overlade batteriet forhindres.

BEMÆRK

- Ved levering, er batteriet ikke er fuldt opladet.
- Fejemaskinen må ikke tændes under opladning.
- Det anbefales, at du oplader batteriet inden første brug.

1. Sæt stikket på opladeren i enhedens opladningsstik.
2. Tilslut Opladeren til 230 V forsyning.
 - LED-indikator på enheden lyser rødt under opladningen.
 - Den fulde opladning tager omkring 7 timer (LED på opladeren lyser grønt).



5 Anvendelse af enheden

5.1 Batteri-drift

BEMÆRK

- Drejer børsten langsomt eller viser opladningsniveau et rødt lys, sluk enheden og oplad batteri. Dyb afladning vil ugyldiggøre garantien!

1. Kontrollér enheden (se Vedligeholdelse og pleje).
2. Indstil enheden (se Indstil enheden).
3. Tænd enheden (se Tænd enheden).
4. Skubbehåndtag føres med begge hænder.

5. Skub enheden fremad med normal ganghastighed.
6. Tøm skidtkassen efter behov (se Tøm skidtkassen).
7. Sluk enheden (se Sluk enheden).

5.2 Manuel drift

BEMÆRK

Enheden kan midlertidigt anvendes uden motor-beskyttelse.

1. Kontrollér enheden (se Vedligeholdelse og pleje).
2. Indstil enheden (se Indstil enheden).

3. Skubbehåndtag føres med begge hænder.
4. Skub enheden fremad med normal ganghastighed.
5. Tøm skidtkassen efter behov (se Tøm skidtkassen).

5.3 Tænd enheden



Ulykkesfare!

- Betjen ikke TÆND/SLUK-knappen med foden.
1. Kontrollér enheden (se Vedligeholdelse og pleje).
 2. TÆND/SLUK-knap (1) stilles på indstilling "I".



Skivebørster og fintsnavs-børste begynder at rotere.

5.4 Indstil enheden

Juster højdeindstilling

BEMÆRK

- Tryk ikke skivebørsterne for hårdt mod jorden.
- For stort tryk vil ikke sikre et bedre rengøringsresultat, men øger slid.
- For stort tryk øger glidningsmodstand.

BEMÆRK

Drejehåndtag til højdejustering af skivebørsterne sidder på midten af den forreste del. Med højdeindstilling indstilles skivebørster til den gennemgående overflade.

1. Indstil den ønskede højde (1):

- Højde 1 – 2: til alle flade hårde overflader (f.eks. som asfalt, beton, fliser ...)
- Højde 3 – 4: til våde blade, sand, ujævne overflader (f.eks. som betonplader)
- Højde 5 – 8: til kraftig tilsmudsning og større ujævnheder

2. Dette drejehåndtag (2) drejes til den ønskede position til venstre eller højre.

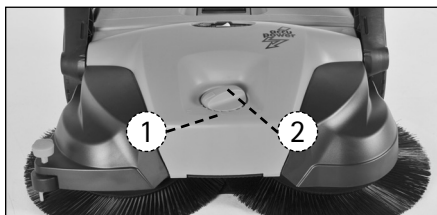

Børste-kædeguide indstilling

BEMÆRK

Med børste-kædeguide indstilles den højre skivebørste til periodiske randområder f.eks. vægge eller kantsten. Forkert indstilling ved lavere kanter kan forårsage overdreven slid. Kæde-guiden på ikke skrabe mod underfladen.

- Fejning af kanter og hjørner: skidtkassens håndtag trykkes nedad.
- Drift på flader: skidtkassens håndtag trækkes opad.



5.5 Sluk enheden

Ulykkesfare!

- Betjen ikke TÆND/SLUK-knappen med foden.
1. TÆND/SLUK-knap (1) stilles på indstilling "0".
 2. Kontrollér enheden (se Vedligeholdelse og pleje).
 3. Oplad batteri (se Oplad batteri).

5.6 Tøm skidtkassen

Kvæstningsfare!

- Bær beskyttelseshandsker for at forhindre snitskader som fra f.eks. knust glas, metal eller andre skarpe materialer.

Sundhedsfare!

- Tøm så vidt som muligt skidtkassen udendørs for at undgå støv.
- Bær altid støvmaske.

BEMÆRK

Tøm skidtkassen efter hver brug.

For at opnå et perfekt feje-resultat tømmes skidtkassen med jævne mellemrum.

1. Gribehåndtaget lægges fladt fremad.
2. Skidtkassens håndtag drejes opad.
3. Fjern skidtkassen og tøm den.
4. Isæt den tomme skidtkasse i enheden, og pas på at kappens kanter er fri for snavs.
5. Skidtkassens håndtag låses.



5.7 Rengør enheden

Ulykkesfare!

Risiko for tilskadekomst på grund af utilsigtet start af enheden!

- Ved alt arbejde på enheden, skal enheden slukkes og stikket trækkes ud.
- Undgå at arbejde med motoren i gang.
- Afbryd enheden fra energikilden under rengøring. Kablet fjernes fra batteriet.

Kvæstningsfare!

- Bær beskyttelseshandsker for at forhindre snitskader som f.eks. fra knust glas, metal eller andre skarpe materialer.

FARE!

Skader på enheden på grund af forkert rengøring

- Rengør enheden for støv og snavs.
 - Brug ikke fedt-opløsende midler til rengøring.
 - Brug ikke skrappe rengøringsmidler.
 - Rengør ikke med højtrykreenser.
 - Beskyt opbevaringsstedet mod fugt.
 - Rengør ikke skivebørster og fintsnavs-børste med trykluft. Den hårde luftstråle kan beskadige børsterne.
 - Rengør plastdele med en fugtig klud.
 - Sprøjt ikke enheden med vand og ned-sænk ikke i vand. Fugt forårsager skade på elektriske komponenter og kan føre til kortslutninger.
 - Rengøringsinterval efter 8 drifts-timer.
1. Skivebørster, fintsnavs-børste (1) og drev rengøres med en våd klud.
 2. Rengør plastdele med en fugtig klud.

3. Rengør støvfilter (3).

Anbefaling: spray børste-drev med original Haaga smøre-spray tynd.

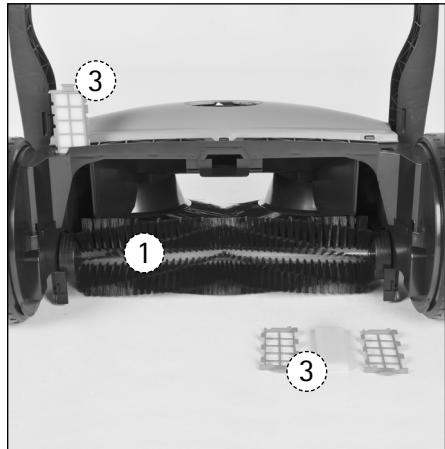

6 Transport

6.1 Bære enheden

 **Kvæstningsfare!**

- Hold enheden sådan, at et faldende eller vippende styr ikke kan forårsage skade på brugeren eller andre personer.
- Enhed må ikke bæres i skidtkassens håndtag.

BEMÆRK

Bær enhed i bærehåndtagene foran.

Undgå at tabe fejmaskinen.

1. Gribehåndtaget (1) lægges fladt fremad.
2. Grib enheden i bærehåndtagene (2).
3. Bær enheden sådan at skivebørsterne vender væk fra hovedet (3).

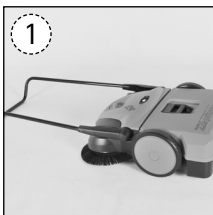

6.2 Transporter enhed i køretøjet

 **FARE!**

Skader på enheden på grund af forkert transport.

- Enhed placeret sådan, at børsterne på skivebørsten ikke bliver knækkede eller bøjed.
- Fastgør enheden så den ikke vælter, glider og bliver beskadiget.
- Fastgør enheden mod glid med egnede spænderemme.

1. Demonter skubbehåndtag (se Demonter skubbehåndtag).
2. Placér enhed i køretøjet.
3. Enheden sikres ved hjælp af spænderemme.



7 Nedlukning og opbevaring

7.1 Skubbehåndtaget afmonteres



Kvæstningsfare!

- Undgå personskade ved utilsigtet væltende skubbehåndtaget.

BEMÆRK

For pladsbesparende transport i køretøjer kan skubbehåndtaget fjernes fra enheden.

1. Pile (1) på kappen dækkes af støtten på gribebeslaget.
2. Placering mellem enhedens skubbehåndtag.
3. Grib begge gribebeslag med hænderne.
4. Tryk begge gribebeslag forsigtigt mod hinanden.
5. Træk samtidig begge gribebeslaget ud af enheden.



7.2 Fjern batterikablet



FARE!

Skader på enheden på grund af forkert frakobling.

- Ved opbevaringsperioder længere end 2 måneder: for at beskytte batteriet fra kraftig afladning fjernes batterikabel.

- Ombytning af kablerne på batteriet kan forårsage skade på enheden og gøre garantien ugyldig!

1. Træk hættten på den forreste underkant fremad.
2. Drej hættten op.
3. Batterikabel (blå) (1) trækkes ud af stikslidsen (2).



7.3 Opbevar enheden



FARE!

Skader på enheden på grund af forkert opbevaring!

- Enhed placeret, så børsterne ikke bliver knækkede eller bøjedet.
- Fastgør enheden så den ikke vælter, glider og bliver beskadiget.
- TÆND/SLUK-knap stilles på indstilling "0".
- Opbevar ikke enheden udendørs eller i fugtige miljøer.

BEMÆRK

- Tøm skidtkassen (se Tøm skidtkassen).
- Sørg for ved parkering, at skubbehåndtag og enheden er sikret mod væltning.
- Længere opbevaringsperioder omkring 2 måneder (f.eks vinterpausen) uden opladning af batteriet, kun med frakoblet batterikabel. Fuld afladning nært forestående.
- Fjern batterikablet (se Fjern batterikabel)
- Rengør enheden (se Rengør enheden).

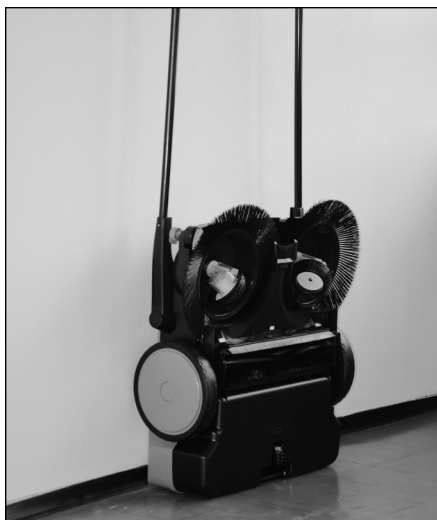

8 Vedligeholdelse og pleje

Ulykkesfare!

Risiko for tilskadekomst på grund af utilsigtet start af enheden!

- Ved alt arbejde på enheden, skal enheden slukkes og stikket trækkes ud.
- Kablet fjernes fra batteriet.
- Undgå at arbejde med motoren i gang.

FARE!

Skader på enheden på grund af forkert vedligeholdelse!

- Enheden vedligeholdes regelmæssigt.
- Udfør kun vedligeholdelsesarbejde og reparationer beskrevet i vejledningen.

- Alle andre arbejder skal udføres af en kvalificeret forhandler.
- Brug kun originale Haaga-reservedele. Ellers kan risikoen for ulykker eller skader eksisterer på enheden.
- For yderligere spørgsmål kontakt en forhandler.

8.1 Interval vedligeholdelsesarbejde

8.1.1 Før arbejdet

Kontrollér enhedens tilstand.

Kontrollér at skubbehåndtaget har stram fastsiddelse på enheden.

Kontrollér skidtkassens tilstand og fastsiddelse.

Kontrollér skivebørste og fintsnavs-børste for fastklemt dele og fatsiddende snavs – børster skal kunne bevæge sig frit.

Kontrollér skivebørste og fintsnavs-børste med hensyn til oprullede tråde og snore – fjern evt.

Kontrollér højdejustering på skive-børster og tilpas til den regelmæssige overflade.

Kontrollér børstetryk-indstilling – Juster til den regelmæssige overflade.

Rengør håndtag – skal være rene, tørre og fri for olie og snavs.

Kontrollér enheden for skader og kontakt om nødvendigt service.

Kontrollér højdeindstilling (se Juster højdeindstilling).

Enhedens kontakt skal let kunne stilles i position "0".

Kontrollér stik til oplader for fremmedlegemer.

! FARE!

- Sæt ingen elektrisk ledende genstande i opladeren, enhedsskader som følge af kortslutning i ladestik.
- Fjern batterikablerne, før udførelse af vedligeholdelses- og rengøringsarbejder.

! Brandfare!

Kortslutning i opladerstikket kan føre til en kabelbrand i enheden.

- Brug ikke brændbare væsker til at rense opladerstikket.

8.1.2 Efter arbejdet

Rengør støvfilter (se Rengør støvfilter).

Rengør enhed (se Rengør enheden).

Oplad batteri (se Oplad batteri).

8.1.3 Hver 8. driftstime

Rengør børste-drev (se Rengør enheden).

Anbefaling: Spray børste-drev med original Haaga smøre-spray (tynd) (se Spray børste-drev).

8.1.4 Hver 2. måned

Oplad batteri (se Oplad batteri).

8.2 Rengør støvfilter



Kvæstningsfare!

- Rengør ikke med trykluft.

1. Aftag skidtkasse.
2. Træk begge filterelementer ud fra guiderne.
3. Fjern skumindlæg fra filterelementerne.
4. Bank skumindlæg.
5. Rengør skumindlæg med vand og lad tørre.
6. Isæt rengjort skumindlæg i filterelement.
7. Sæt begge filterelementer i guiderne.
8. Påsæt skidtkasse.

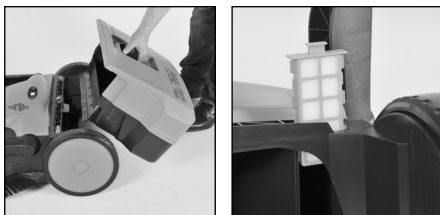

8.3 Fjern blokering

Kvæstningsfare!

- Bær beskyttelseshandsker for at forhindre snitskader som f.eks. fra knust glas, metal eller andre skarpe materialer.
1. Fjern opsnoet materiale (f.eks. snore, tråde...) fra børste og akser.
 2. Fjern fastklemt materiale (f.eks. sten, grene...).

8.4 Spray børste-drev

FARE!

- Skader på enheden på grund af forkert smøring.
 - Anvend kun originalt Haaga smøre-spray. Anvendelse af andre olier eller fedtstoffer kan forringe børstegærets funktion.
1. Stil enheden vertikalt.
 2. Anbefaling: sprøjt original Haaga smøre-spray gennem åbningen i huset, sparsomt på børste-gearet.
 3. Fjern overskydende smøremiddel.
- Anbefaling: hver 8 driftstimer, eller efter behov.

- Den originale Haaga smøre-spray fås som tilbehør (Artikel-Nr. 923000).



8.4 Rette børsterne ud

Brandfare

- Anvend ikke åben ild eller brænder til at varme børsterne op!
- Anvend ikke varmluftblæser. Børstehårene kan smelte på grund af den varme luft.

BEMÆRK

Bøjede børster kan justeres igen ved opvarmning ved hjælp af en varmluftblæser.

Opvarm børster med varmluftsblæser (som f.eks. en hårtørrer). Børsterne retter sig af sig selv igen.



9 REACH

REACH er den Europæiske kemikalieforskrift til registrering, vurdering og godkendelse af, samt begrænsninger for kemikalier.

Information om opfyldelse af REACH-forskriften (EF) nr. 1907/2006, kan du finde på www.haaga-gmbh.de

10 EF-overensstemmelseserklæring

Overensstemmelseserklæring i henhold til maskindirektiv 2006/42/EF, bilag II 1A

<i>Producent:</i>	Haaga Kehrsysteme GmbH Wielandstr. 24 73230 Kirchheim unter Teck Tyskland
<i>Autoriseret repræsentant for udarbejdelse af tekniske dokumenter:</i>	Stefan Sander, Administrerende direktør Wielandstr. 24 73230 Kirchheim Teck Tyskland
<i>Produkt:</i>	Håndholdt, batteridrevet fejmaskine haaga 677, haaga 697

Vi erklærer hermed, at ovennævnte produkt er i overensstemmelse med alle relevante bestemmelser i maskindirektiv 2006/42/EF.

Ovennævnte produkt er i overensstemmelse med følgende direktiver:

- EMC-direktiv 2014/30/EF

Følgende harmoniserede standarder er anvendt:

- EN ISO 12100:2010, Maskinsikkerhed – Generelle principper for design risikovurdering og risikoreduktion
- EN 60335-1:2012, Sikkerhed af elektriske apparater til husholdningsbrug og lignende formål – Del 1: Generelle krav

- EN 60335-2-72:2014, Sikkerhed af elektriske apparater til husholdningsbrug og lignende formål – Del -2-72: Særlige krav til gulvbehandlingsmaskiner med eller uden trækraftsdrev, til kommercielt brug
- EN 55014-1:2006+A1:2009+A2:2011, Elektromagnetisk kompatibilitet – Krav til husholdningsapparater, elektriske værktøjer og lignende apparater – Del 1: Emission (CISPR 14-1:2005 + A1:2008 + Cor. :2009 + A2:2011
- EN 55014-2:1997+A1:2001+A2:2008, Elektromagnetisk kompatibilitet – Krav til husholdningsapparater, elektriske værktøjer og lignende apparater – Del 2: Immunitet – Produktfamielstandard (IEC/CISPR 14-2:1997 + A1:2001 + A2:2008);
- EN 62233:2008-04, Metoder til måling af de elektromagnetiske felter for husholdningsapparater og lignende apparater, med hensyn til personers sikkerhed i elektromagnetiske felter

Kirchheim unter Teck, Dato 19.06.2015



Stefan Sander, Administrerende direktør

11 Tekniske data

Tekniske data	haaga 677	haaga 697	haaga 697 plus
Fejebredde ca. cm	77	97	97
Fejeydelse ca m ² t	3600	4100	4100
Skidtkasse liter	50	50	50
Vægt i kg	21	22	22
Driftstid ved fuld batterikapacitet * ca. minutter	90	90	120

Støj- og vibrations-information (målt ifølge EN 60335-2-72):	målt ifølge EN 60745-2-6		
	Lydtryksniveau L _p (EN 60335-2-72)*	64 dB(A)	64 dB(A)
Lydtryksniveau L _w (EN 60335-2-72)*	80 dB(A)	80 dB(A)	80 dB(A)
Usikkerhed for det nævnte lydniveau (2006/42/EF)	2,5 dB(A)	2,5 dB(A)	2,5 dB(A)

Vibrationsinformation	målt ifølge EN 60335-2-72		
	Håndtag til venstre, a _h	< 2,5 m/s ²	< 2,5 m/s ²
Håndtag til højre, a _h	< 2,5 m/s ²	< 2,5 m/s ²	< 2,5 m/s ²
Usikkerhed (K) (RL 2006/42/EF)	2,0 m/s ²	2,0 m/s ²	2,0 m/s ² 131

Batteri	677	697	697 plus
Spænding	12V	12V	12V
Ydelse	12 Ah	12 Ah	15 Ah
Vægt i kg	3,8	3,8	3,8
Temperaturområde			
- Drift:	fra -10 °C til 50 °C	fra -10 °C til 50 °C	fra -10 °C til 50 °C
- Opladning:	fra 0 °C til 40 °C	fra 0 °C til 40 °C	fra 1 °C til 40 °C
- Opbevaring:	fra -10 °C til 40 °C	fra -10 °C til 40 °C	fra -10 °C til 40 °C

Oplader	677	697	697 plus
Indgangsspænding	230VAC/ 50 Hz	230VAC/ 50 Hz	230VAC/ 50 Hz
Udgangsspænding	12V	12V	12V
Opladningsspænding	13,8V	13,8V	13,8V
Opladningsstrøm	2500 mA	2500 mA	2500 mA
Temperaturområde			
- Drift:	fra 0 °C til 25 °C	fra 0 °C...25 °C	fra 0 °C...25 °C
- Opbevaring:	fra -25 °C til 70 °C	fra -25 °C til 70 °C	fra -25 °C til 70 °C
Vægt	540 g	540 g	540 g

*Fastsæt i driftstilstand nominal maksimal hastighed / afhængig af jordoverfladen

12 Fejlfinding

Problem	Årsag	Afhjælpning
Enheden kører tungt eller uroligt	Beskidt enhed	Rengør enheden (se Rengør enheden)
	Børster blokerede	Fjern blokering (se Fjern blokering)
	Beskidt børste-drev	Rengør børste-drev (se Rengør enheden)
		Smør børste-drev med smøre-spray
	<ul style="list-style-type: none"> • Højdejustering er sat for lavt • Tryk på skivebørsten for højt 	Juster højdeindstilling (se Juster højdeindstilling)
Skivebørsten roterer ikke	Kontakt Service	
Enheden slukker	<ul style="list-style-type: none"> • Højdejustering er sat for lavt • Tryk på skivebørsten for højt 	Juster højdeindstilling (se Juster højdeindstilling)
	• Børster blokerede	Rengør enheden (se Rengør enheden)
	• Overbelastningsbeskyttelse aktiv	Fjern blokering (se Fjern blokering)
	• LED-indikator på enheden lyser rødt	<ul style="list-style-type: none"> • Kontroller batteriniveaet • Oplad batteriet
Børster er bøjedede	Forkert opbevaring	Ret børsterne ud
Resultatet af fejning utilstrækkeligt	Fejelæbe mangler, sidder løst eller slidt	Udskift fejelæbe

Spis treści

1 Wskazówki do niniejszej instrukcji obsługi.....	166
2 Bezpieczeństwo.....	167
3 Budowa i działanie.....	176
4 Uruchomienie	177
5 Eksploatacja urządzenia	178
6 Transport.....	182
7 Wyłączenie i przechowywanie.....	183
8 Konserwacja i czyszczenie	184
9 REACH.....	187
10 Deklaracja zgodności WE.....	187
11 Dane techniczne	189
12 Usuwanie usterek.....	190

Stopka redakcyjna

Szanowny Kliencie, dziękujemy za zakup produktu firmy Haaga. Urządzenie to zostało wyprodukowane w oparciu o nowoczesne technologie produkcji i kompleksowe działania w zakresie zapewnienia jakości.

W razie pytań dotyczących urządzenia proszę skontaktować się ze sprzedawcą lub bezpośrednio z firmą:

Electrostar GmbH
D-73262 Reichenbach/Fils

Tel.: +49 (0)7153 982 - 0
Faks: +49 (0)7153 982 - 307

info@starmix.de
www.starmix.de

Niniejsza instrukcja umożliwia bezpieczną i efektywną eksploatację urządzenia. Przed pierwszym użyciem urządzenia proszę dokładnie zapoznać się z instrukcją, w szczególności z rozdziałem „Bezpieczeństwo”.

Niniejsza instrukcja jest częścią urządzenia i należy ją przechowywać razem z urządzeniem, w miejscu, które jest w każdej chwili dostępne dla użytkownika.

W razie wypożyczenia lub sprzedaży urządzenia instrukcja musi pozostać przy urządzeniu.

Ilustracje zawarte w niniejszej instrukcji służą ogólnemu zobrazowaniu i mogą różnić się od rzeczywistego wyglądu urządzenia.

Oznaczenie modelu:

haaga 677
haaga 697
haaga 697 plus

Informacje o zmianach

Wersja 1.0:
luty 2015, opracowanie

Copyright

© 2015 Haaga Kehrsysteme GmbH
Wszystkie prawa zastrzeżone

1 Wskazówki do niniejszej instrukcji obsługi

1.1 Stosowane symbole

Wskazówka ostrzegawcza!

Wskazówka ostrzegawcza sygnalizuje potencjalne ryzyko dla zdrowia lub życia użytkownika i innych osób, które może powstać podczas obsługi i eksploatacji zamiatarki.

UWAGA!

Wskazuje na potencjalną niebezpieczną sytuację. Jeśli nie uda się jej uniknąć, może ona doprowadzić do szkód materialnych lub środowiskowych.

WSKAZÓWKA

Podkreśla przydatne rady i zalecenia oraz informacje umożliwiające efektywną i bezawaryjną eksploatację.

1.2 Rozwój techniczny

Stale pracujemy nad rozwojem technicznym wszystkich urządzeń. Dlatego zastrzegamy sobie zmiany w zakresie dostawy dotyczące kształtu, technologii i wyposażenia.

Informacje i ilustracje przedstawione w niniejszej instrukcji nie stanowią podstaw do roszczeń.

1.3 Rękojmia

- Obowiązują regulacje ustawowe stosowane w danym kraju. Rękojmia nie obejmuje części zużywalnych, np. listwy przedniej, koła skośnego i koła jezdniego.

- W razie wystąpienia przypadku objętego gwarancją proszę dołączyć kopię faktury.
- Należy stosować wyłącznie oryginalne części zamienne Haaga.
- Nie wolno dokonywać żadnych zmian technicznych w urządzeniu.
- W razie nieprawidłowej obsługi maszyny wygasa ważność gwarancji oraz wszelkie roszczenia z tytułu rękojmi.

1.4 Grupa docelowa

Niniejsza instrukcja przeznaczona jest dla użytkowników niniejszej zamiatarki.

Warunki

- Osoby obsługujące urządzenie muszą zostać pouczone o zagrożeniach związanych z jego eksploatacją.
- Osoby obsługujące urządzenie muszą być wypoczęte i w dobrej kondycji zdrowotnej.
- Urządzenie należy przekazywać lub wypożyczać tylko osobom zaznajomionym z obsługą tego modelu. Zawsze należy dołączać instrukcję.
- Osoby obsługujące urządzenie po raz pierwszy powinny zasięgnąć informacji od sprzedawcy lub innego specjalisty w zakresie bezpiecznej obsługi urządzenia.
- Dzieci powinny znajdować się pod nadzorem, aby wykluczyć możliwość zabawy urządzeniem.

- Osoby nieletnie nie mogą obsługiwać urządzenia – z wyjątkiem młodzieży powyżej 16. roku życia odbywającej praktykę pod nadzorem.
- Urządzenie to nie jest przeznaczone do obsługi przez osoby (również dzieci) o ograniczonych zdolnościach fizycznych, sensorycznych lub umysłowych lub osoby nieposiadające doświadczenia i/lub wiedzy, chyba że są nadzorowane przez osobę odpowiedzialną za ich bezpieczeństwo lub otrzymały od niej wskazówki, jak należy obsługiwać urządzenie.
- Osoby, które z przyczyn zdrowotnych nie mogą wykonywać prac wymagających wysiłku, powinny skonsultować z lekarzem możliwość obsługi niniejszego urządzenia.
- Nie wolno obsługiwać urządzenia po spożyciu alkoholu, leków, które mogą wpływać na zdolność reakcji, lub narkotyków.

2 Bezpieczeństwo

Wskazówki bezpieczeństwa chronią przed zagrożeniem zdrowia i życia i zapobiegają szkodom materialnym i środowiskowym wynikającym z nieprawidłowej obsługi urządzenia.

Dlatego przed obsługą urządzenia i przed wykonywaniem prac przy urządzeniu należy dokładnie zapoznać się z niniejszą instrukcją obsługi i zawartymi w niej wskazówkami bezpieczeństwa.

Odpowiedzialność za obrażenia i szkody wynikające z nieprzestrzegania niniejszej instrukcji ponosi użytkownik urządzenia.

2.1 Użycie zgodne z przeznaczeniem

Niniejsza zmiatarka została wyprodukowana zgodnie ze stanem techniki i przyjętymi zasadami bezpieczeństwa technicznego.

Mimo to podczas jej eksploatacji mogą powstać zagrożenia dla użytkownika lub

osób trzecich lub uszkodzenie urządzenia i innych wartości materialnych.

Urządzenie przeznaczone jest do celów przemysłowych, np. do stosowania w hotelach, szkołach, szpitalach, fabrykach, sklepach, biurach i jako urządzenie do wypożyczenia.

Zmiatarka służy wyłącznie do usuwania zanieczyszczeń ulicznych, liści, trawy, papieru i podobnych zanieczyszczeń na płaskich i twardych powierzchniach.

Usuwanie śniegu za pomocą zmiatarki jest niedozwolone.

Każde inne użycie zmiatarki jest uważane za niezgodne z przeznaczeniem. Producent nie ponosi odpowiedzialności za wynikające z tego szkody. W takim przypadku ryzyko ponosi wyłącznie użytkownik.

Wszelkie roszczenia związane ze szkodami wynikającymi z użycia niezgodnego z przeznaczeniem są wykluczone.

Podczas eksploatacji zamiatarki należy także przestrzegać następujących informacji:

- wskazówek bezpieczeństwa zawartych w niniejszej instrukcji
- rozdziału „Dane techniczne” zawartego w niniejszej instrukcji
- warunków obsługi, konserwacji i przechowywania zalecanych przez producenta
- regulacji w zakresie zapobiegania wypadkom oraz lokalnych przepisów bezpieczeństwa, np. zrzeseń zawodowych, kas społecznych, urzędów ds. ochrony pracy i innych
- krajowych oraz miejscowych, lokalnych przepisów w zakresie czasowego ograniczenia stosowania urządzeń emitujących hałas.

Zamiatarki nie wolno np. stosować do usuwania substancji niebezpiecznych dla zdrowia, palnych lub żrących się (np. papierosy, zapałki), płynów, wybuchowych lub niebezpiecznych pyłów (Ex), kwasów lub rozpuszczalników. Zamiatarki nie wolno stosować w strefach zagrożonych wybuchem lub jako środka transportu.

2.2 Informacje dotyczące bezpieczeństwa obsługi / Zachowanie bezpieczeństwa obsługi

Użytkownik nie może nosić rozpuszczalnych, długich włosów, luźnej odzieży lub biżuterii wraz z pierścionkami.

Istnieje ryzyko obrażeń np. w wyniku zahaczenia lub wciągnięcia.

W razie konieczności lub jeśli wymagają tego przepisy, stosować środki ochrony indywidualnej!

- Stosować solidne obuwie z szorstką, antypoślizgową podeszwą.
- W razie powstania pyłu zawsze używać maski ochronnej przeciwpyłowej.
- Stosować solidne rękawice.

Urządzenie można użytkować tylko w stanie nieuszkodzonym, zgodnie z przeznaczeniem, przestrzegając zasad bezpieczeństwa i ochrony środowiska.

Usterki zagrażające bezpieczeństwu należy niezwłocznie zgłosić sprzedawcy w celu ich usunięcia.

Przestrzegać wszystkich wskazówek dotyczących bezpieczeństwa i zagrożeń podanych na zamiatarce.

Użytkownik musi zapewnić istnienie i czytelność wszystkich tabliczek ostrzegawczych i informacyjnych przez cały okres eksploatacji zamiatarki.

Stosować tylko oryginalne części zamienne i akcesoria zatwierdzone przez producenta. Dają one gwarancję bezpiecznej i bezawaryjnej eksploatacji urządzenia.

Bez pozwolenia producenta nie wolno dokonywać zmian, przeróbek czy modyfikacji zamiatarki, które mogłyby mieć negatywny wpływ na bezpieczeństwo! Producent wyklucza wszelką odpowiedzialność za szkody na osobie i szkody materialne powstałe w wyniku stosowania osprzętu nieposiadającego zezwolenia.

Prace konserwacyjne opisane w niniejszej instrukcji należy przeprowadzać w pełnym zakresie oraz w podanych odstępach czasu lub zlecić ich przeprowadzenie sprzedawcy.

2.3 Wskazówki dotyczące akumulatora i gniazda ładowania

Wskazówka ostrzegawcza

- Chronić akumulator przed bezpośrednim promieniowaniem słonecznym, wysoką temperaturą, otwartym ogniem i iskrą elektryczną.

Wskazówka ostrzegawcza

- Nie palić papierosów w pobliżu akumulatora.
- Nigdy nie jeść ani nie pić w strefie ładowarki.
- Unikać powstania iskry podczas posługiwania się kablami i urządzeniami elektrycznymi.
- Nigdy nie narażać akumulatora na działanie mikrofal lub wysokiego ciśnienia.
- Nigdy nie wrzucać do ognia.

Ryzyko wypadku!

- Nigdy nie ładować ani nie stosować wadliwego, uszkodzonego lub zdeformowanego akumulatora.
- Nigdy nie otwierać, nie doprowadzać do uszkodzenia lub upadku akumulatora.
- Przechowywać akumulator w miejscu niedostępnym dla dzieci.

Ryzyko dla zdrowia!

- W razie uszkodzenia lub nieprawidłowego stosowania z akumulatora może wydobywać się ciecz – unikać kontaktu ze skórą!
- Ciecz wydobywająca się z akumulatora może powodować podrażnienia skóry, oparzenia lub oparzenia środkiem żrącym. W razie przypadkowego kontaktu miejsce kontaktu przemyć dużą ilością wody z mydłem.
- Jeśli ciecz dostanie się do oczu, nie pocierać, tylko przepłukać oczy przez co najmniej 15 minut dużą ilością wody. Dodatkowo wezwać lekarza.

UWAGA!

Nieprawidłowe użytkowanie akumulatora może doprowadzić do uszkodzenia urządzenia.

- Stosować tylko oryginalny akumulator producenta.
- Akumulator stosować tylko razem z zamiatarką i ładowarką producenta.
- Nigdy nie doprowadzać do zwarcia biegunów akumulatora.
- Nie doprowadzać do zwarcia w gnieździe ładowania.
- Nigdy nie łączyć styków akumulatora za pomocą metalowych przedmiotów (zwarcie). Zwarcie może uszkodzić akumulator.
- Nieużywany akumulator przechowywać z dala od metalowych przedmiotów (np. gwoździe, monety, biżuteria).
- Nie używać metalowych pojemników transportowych.

- Chronić akumulator przed deszczem – nie zanurzać w cieczach.
- Temperatury maksymalne:
 - Eksploatacja: -10 °C do +50 °C
 - Ładowanie: 0 °C do +40 °C
 - Przechowywanie: -10 °C do +40 °C

WSKAZÓWKA

- Rozładowany akumulator naładować do pełna.
- Aby osiągnąć optymalny okres użytkowania, należy ładować akumulator przez ok. 10 godzin co najmniej co 2 miesiące.
- Zadbaj o to, aby akumulator był zawsze czysty i suchy.
- Przestrzegać danych technicznych.
- Przed użyciem akumulator naładować do pełna.
- Akumulatory podlegają procesowi naturalnego starzenia. W warunkach idealnych okres użytkowania wynosi ok. 3-5 lat.
- Aby zapobiec samoczynnemu rozładowaniu się akumulatora, urządzenie dostarczane jest z odpiętym kablem akumulatora.
Eksploatacja urządzenia bez tego połączenia elektrycznego jest niemożliwa. Niemożliwe jest także ładowanie akumulatora.
- Przed pierwszym uruchomieniem przyjąć kabel akumulatora (patrz: Przypięcie kabla akumulatora).

2.4 Wskazówki dotyczące ładowarki

Zagrożenie życia poprzez porażenie prądem!

- Nigdy nie używać wadliwej lub uszkodzonej ładowarki.
- Nigdy nie otwierać ładowarki.
- Regularnie sprawdzać przewód przyłączeniowy ładowarki pod kątem uszkodzeń. W razie uszkodzenia przewodu przyłączeniowego natychmiast wyjąć wtyczkę z gniazda.
- Nigdy nie wkładać przedmiotów do otworów wentylacyjnych ładowarki. Ryzyko porażenia prądem lub zwarcia!
- Izolacja przewodu przyłączeniowego i wtyczki nie może być uszkodzona.
- Ładowarkę podłączać tylko do gniazda zainstalowanego zgodnie z przepisami.
- Po użyciu ładowarki wyjąć wtyczkę z gniazda.

Ryzyko wybuchu!

Ładowarki mogą generować iskry, które z kolei mogą zapalić pył lub opary.

- Nigdy nie używać w środowisku zagrożonym wybuchem, czyli w środowisku, w którym znajdują się palne cieczce (opary), gazy lub pyły (Ex).

Ryzyko pożaru!

- Nie używać na łatwopalnym podłożu (np. papier, tekstylia) lub w łatwopalnym środowisku.
- Nigdy nie używać w łatwopalnym środowisku.

- W razie powstania dymu lub ognia w ładowarce natychmiast wyjąć wtyczkę z gniazda.
- Unikać powstania iskry podczas posługiwania się kablem i urządzeniami elektrycznymi.
- Nie przykrywać ładowarki, aby umożliwić jej schłodzenie.



Ryzyko wypadku!

- Nigdy nie ładować wadliwego, uszkodzonego lub zdeformowanego akumulatora.
- Nigdy nie używać wadliwej lub uszkodzonej ładowarki.
- Ładowarkę podłączać tylko do łatwo dostępnego gniazda.
- Przechowywać ładowarkę w miejscu niedostępnym dla dzieci.
- Nigdy nie jeść ani nie pić w strefie ładowarki – podczas ładowania akumulatora mogą powstawać gazy.
- Nigdy nie stosować przewodów przyłączeniowych niezgodnych z przepisami.
- Przewody przyłączeniowe poprowadzić i oznaczyć w taki sposób, aby nie mogły ulec uszkodzeniu oraz aby nie stanowiły zagrożenia dla ludzi – unikać ryzyka potknięcia!
- Stosować tylko do ładowania akumulatorów o odpowiednich cechach geometrycznych zgodnie z wartościami podanymi w Danych technicznych.
- Ładowarkę podłączać tylko do napięcia sieciowego i częstotliwości sieciowej podanej na tabliczce znamionowej – ładowarkę podłączać tylko do łatwo dostępnego gniazda.
- Nie wyjmować wtyczki z gniazda poprzez pociągnięcie za przewód przyłączeniowy, lecz zawsze chwytając za wtyczkę. Naprawę uszkodzonego przewodu przyłączeniowego zlecić specjalistom w zakresie elektryki.
- Stosować i przechowywać ładowarkę tylko w zamkniętych i suchych pomieszczeniach.
- Chronić ładowarkę przed deszczem i wilgocią.
- Stosować ładowarkę w temperaturze otoczenia między +5 °C a +40 °C.
- Nigdy nie łączyć (zwarcie) styków ładowarki za pomocą metalowych przedmiotów (np. gwoździe, monety, biżuteria). Zwarcie może uszkodzić ładowarkę.
- Nigdy nie używać przewodu przyłączeniowego niezgodnie z przeznaczeniem, np. do przenoszenia lub zawieszania ładowarki.

! UWAGA!

Nieprawidłowe użytkowanie ładowarki może doprowadzić do uszkodzenia urządzenia.

- Stosować tylko oryginalną ładowarkę producenta.

WSKAZÓWKA

- Stosować tylko ładowarkę znajdującą się w zestawie.

2.5 Wskazówki dotyczące transportu

WSKAZÓWKA

- Nie przenosić urządzenia, chwytając za uchwyt zbiornika na zanieczyszczenia.
- W pojazdach: urządzenie zabezpieczyć przed przewróceniem, przesunięciem i uszkodzeniem.

2.6 Wskazówki dotyczące pierwszego uruchomienia

WSKAZÓWKA

- Aby zapobiec samoczynnemu rozładowaniu się akumulatora, zamiatarka dostarczana jest z odpiętym kablem akumulatora.
- Przypiąć kabel akumulatora przed pierwszym uruchomieniem, gdyż bez tego połączenia elektrycznego zamiatarka nie ma zasilania, a akumulator nie może zostać naładowany.
- Przed pierwszym uruchomieniem akumulator naładować do pełna za pomocą oryginalnej ładowarki.

2.7 Wskazówki dotyczące przygotowania pracy



Ryzyko obrażeń

- Urządzenie można użytkować tylko w stanie bezpiecznym pod względem eksploatacji.
- Urządzenie można uruchomić tylko wówczas, gdy wszystkie komponenty są nieuszkodzone.

- Sprawdzić urządzenie pod kątem bezpieczeństwa eksploatacji – przestrzegać informacji podanych w odpowiednich rozdziałach instrukcji.

2.8 Wskazówki dotyczące eksploatacji



Ryzyko pożaru!

- Nie usuwać za pomocą zamiatarki palących się lub żarzących się przedmiotów, np. papierosów, popiołu lub zapalek.



Ryzyko wypadku!

- Stosować urządzenie tylko zgodnie z przeznaczeniem.
- Nie stawać na urządzeniu ani nie wykorzystywać go jako środka transportu.
- Nie stosować urządzenia bez założonego zbiornika na zanieczyszczenia.
- Nigdy nie dotykać obracających się szczotek.
- Nigdy nie wkładać rąk do urządzenia, gdy ono pracuje.
- Podczas jazdy urządzenia uwzględnić uwarunkowania lokalne, a podczas pracy zwracać uwagę na osoby trzecie, w szczególności dzieci.
- Zachować ostrożność na śliskiej lub mokrej nawierzchni, śniegu, pochyłym lub nierównym terenie – ryzyko poślizgnięcia.
- Podczas pracy nie uderzać w przedmioty, np. regały, rusztowania budowlane – ryzyko przewrócenia lub spadnięcia przedmiotów.

- Stosować odpowiednie przerwy w pracy, aby zapobiec zmęczeniu i wyczerpaniu.
- W razie zablokowania szczotki talerzowej lub walca zamiatającego do drobnych zanieczyszczeń przerwać pracę i usunąć przeszkodę. Stosować solidne rękawice, aby zapobiec obrażeniu w wyniku przecięcia spowodowanego przez ostre przedmioty.
- Jeśli urządzenie zostało narażone na działanie niezgodne z przeznaczeniem (np. działanie siły poprzez uderzenie lub upadek), należy przed dalszą eksploatacją koniecznie sprawdzić urządzenie pod kątem bezpieczeństwa eksploatacji – patrz także „Wskazówki dotyczące przygotowania pracy”. W szczególności należy sprawdzić, czy nie zostały uszkodzone elementy zabezpieczające.
- W żadnym wypadku nie używać urządzeń, które nie zapewniają bezpieczeństwa eksploatacji. W razie wątpliwości skontaktować się ze sprzedawcą.



Ryzyko wybuchu!

W pomieszczeniach zagrożonych wybuchem iskry mogą zapalić pył lub opary i wywołać eksplozję.

- Nigdy nie używać w środowisku zagrożonym wybuchem.
- Nigdy nie używać w pobliżu palnych cieczy (oparów), gazów lub pyłów.



Ryzyko obrażeń!

- Urządzenie obsługiwane jest tylko przez jedną osobę – w strefie pracy nie mogą przebywać inne osoby.

- Dzieci, zwierzęta i osoby przyglądające się powinny przebywać z dala od urządzenia.
- Użytkownik ponosi odpowiedzialność za wypadki lub zagrożenia wobec innych osób lub ich mienia.

! UWAGA!

Nieprawidłowe użytkowanie może doprowadzić do uszkodzenia urządzenia.

- W razie zauważalnych zmian w działaniu urządzenia (np. większe wibracje, opór podczas pracy) należy przerwać pracę i usunąć przyczyny zmian.
- Nie pozostawiać urządzenia na deszczu.

WSKAZÓWKA

- Jeśli szczotki obracają się wolniej lub wskazanie poziomu naładowania akumulatora świeci się na czerwono, wyłączyć urządzenie i naładować akumulator. W razie całkowitego rozładowania wygasają roszczenia gwarancyjne!
- Jeśli ładowarka zostanie po krótkim czasie wyłączona przez układ elektroniczny, oznacza to, że silniki były przeciążone. Sprawdzić walec zamiatający do drobnych zanieczyszczeń oraz szczotki talerzowe pod kątem oporu podczas pracy i usunąć przeszkody, jak zakleszczona kamienie, nawinięte nici itp.
- Podczas usuwania liści można zwiększyć pojemność zbiornika na zanieczyszczenia poprzez przechylenie urządzenia na chwilę do tyłu.
- Uchwyt prowadzący trzymać obiema rękami.

- Urządzenie pchać do przodu, dostosowując prędkość do warunków otoczenia.
- Niewielkie wzniesienia wynoszące ok. 2–3 cm można pokonywać poprzez lekkie naciśnięcie uchwytu prowadzącego.
- Najeżdżanie lub przejeżdżanie przez szkła, jak np. krawężniki, może doprowadzić do uszkodzenia zmiatarki.
- Jeśli efektywność zmiatarki spada, należy sprawdzić, czy zbiornik na zanieczyszczenia nie jest pełny oraz czy szczotki talerzowe lub walec zmiatający do drobnych zanieczyszczeń nie są zablokowane lub zużyte.

2.8 Wskazówki dotyczące poziomu napełnienia zbiornika na zanieczyszczenia

WSKAZÓWKA

- Zbiornik na zanieczyszczenia jest pełny, gdy zanieczyszczenia są pchane przed zmiatarką, a zbiornik ich nie przyjmuje.
- Aby umożliwić dalszą pracę przez krótki czas, należy unieść przód zmiatarki, w wyniku czego zanieczyszczenia przesuną się w zbiorniku do tyłu. W ten sposób można nieco zwiększyć pojemność zbiornika na zanieczyszczenia.

2.9 Wskazówki dotyczące czyszczenia

WSKAZÓWKA

- Czyszczenie zmiatarki zapewnia jej prawidłowe działanie i trwałość.

- Trwałe zabrudzenia, nawinięte nici itp. za szczotkami mogą powodować opór podczas eksploatacji zmiatarki i ograniczać jej prawidłowe działanie.

Ryzyko obrażeń!

- Stosować solidne rękawice, aby zapobiec obrażeniom w wyniku przecięcia spowodowanego np. kawałkami szkła, metalu lub innymi ostrymi przedmiotami.

UWAGA!

Nieprawidłowe czyszczenie może doprowadzić do uszkodzenia urządzenia.

- Nie używać do czyszczenia środków rozpuszczających tłuszczy.
- Nie używać ostrych akcesoriów do czyszczenia.
- Nie czyścić sprężonym powietrzem.
- Nie spryskiwać urządzenia wodą ani nie zanurzać go w wodzie. Wilgoć może uszkodzić elektryczne części urządzenia i spowodować zwarcie.
- Elementy z tworzywa sztucznego czyścić wilgotną ściereczką.

2.10 Wskazówki dotyczące zakończenia pracy

WSKAZÓWKA

- Po każdym użyciu opróżnić zbiornik na zanieczyszczenia.

Ryzyko dla zdrowia!

- Zbiornika na zanieczyszczenia nie należy opróżniać w pomieszczeniach, aby zapobiec powstawaniu pyłu.

2.11 Wskazówki dotyczące przechowywania

Ryzyko wypadku!

- Nie chwytać w miejscu zagięcia uchwytu prowadzącego – przypadkowe opadnięcie uchwytu może spowodować zakleszczenie części ciała między uchwytem prowadzącym a obudową urządzenia.
- W celu przechowywania urządzenie ustawić w taki sposób, aby nie stanowiło dla nikogo zagrożenia.
- Zabezpieczyć urządzenie przed dostępem osób nieuprawnionych.
- Zabezpieczyć urządzenie przed upadkiem lub niekontrolowanym opadnięciem uchwytu prowadzącego.

UWAGA!

- Nieprawidłowe przechowywanie może doprowadzić do uszkodzenia urządzenia.
- Jeśli zmiatarka przechowywana jest dłużej niż 2 miesiące bez ładowania akumulatora, należy wyjąć kabel akumulatora. W przeciwnym razie samoczynne rozładowanie spowodowane przez zamontowane komponenty może doprowadzić do całkowitego rozładowania i tym samym uszkodzenia akumulatora.

WSKAZÓWKA

- Urządzenie przechowywać w suchym pomieszczeniu.

2.12 Wskazówki dotyczące konserwacji i napraw

WSKAZÓWKA

- Przeprowadzać regularne konserwacje urządzenia. Przeprowadzać tylko te prace konserwacyjne, które zostały opisane w instrukcji.
- Naprawy i serwisowanie powinny być przeprowadzane tylko przez autoryzowanego sprzedawcę.

Zagrożenie życia!

- Prace konserwacyjne przeprowadzać zawsze po odłączeniu zasilania. Przed rozpoczęciem prac konserwacyjnych wyjąć kabel z akumulatora.

UWAGA!

Nieprawidłowa konserwacja może doprowadzić do uszkodzenia urządzenia.

- Naprawy mogą być przeprowadzane tylko przez autoryzowane punkty serwisu technicznego lub przez specjalistów w danej dziedzinie, zaznajomionych ze wszystkimi istotnymi przepisami bezpieczeństwa.

2.13 Wskazówki dotyczące utylizacji

UWAGA!

- Nieodpowiednie obchodzenie się z substancjami zagrażającymi środowisku, w szczególności nieprawidłowa utylizacja elementów wymiennych i akumulatorów, może spowodować poważne zagrożenie dla środowiska naturalnego.

3 Budowa i działanie

3.1 Wyposażenie

1. Uchwyt prowadzący
2. Zbiornik na zanieczyszczenia
3. Uchwyt zbiornika na zanieczyszczenia
4. Regulacja wysokości szczotki talerzowej
5. Uchwyt do noszenia
6. Szczotka talerzowa
7. Boczna rolka prowadząca
8. Koło jezdne
9. Walec zamiatający do drobnych zanieczyszczeń
10. Dociskacz
11. Filtr pyłu
12. Numer urządzenia
13. Włącznik/wyłącznik
14. Wyświetlacz LED
15. Akumulator
16. Koło skośne
17. Listwa przednia
18. Płyta zmiataarki
19. Sprzęgło
20. Tuleja zębata
21. Osłona przekładni

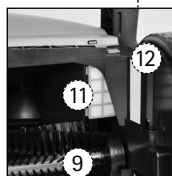
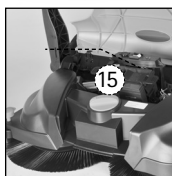
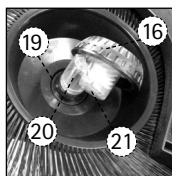

3.2 Wskaźniki LED

Diody LED znajdujące się obok włącznika/wyłącznika zmiataarki wskazują poziom naładowania akumulatora podczas pracy z akumulatorem.

- Pulsowanie czerwonej i zielonej diody LED:
urządzenie zostało wyłączone automatycznie przez układ elektroniczny, ponieważ poziom naładowania akumulatora jest za niski.
1. Wyłączyć urządzenie (patrz: Wyłączanie urządzenia).

2. Naładować akumulator (patrz: Ładowanie akumulatora).

3.3 Ochrona przed przeciążeniem

W celu uniknięcia uszkodzeń silniki są wyposażone w ochronę przed przeciążeniem. W razie przeciążenia (np. z powodu zablokowanych szczotek) urządzenie automatycznie się wyłącza.



4 Uruchomienie

4.1 Montaż uchwyty prowadzącego

! Ryzyko obrażeń!

- Unikać ryzyka związanego z przypadkowym upadkiem uchwyty prowadzącego.

WSKAZÓWKA

W zależności od wzrostu użytkownika uchwyty prowadzący można zamontować w dwóch pozycjach.

1. Łączniki uchwyty (1) ustawić pionowo do góry.
2. Wcisnąć sprężyny ustalające (3) na uchwyty prowadzący (2).
3. Równocześnie wsunąć uchwyty prowadzący (2) w oba łączniki uchwyty (1).
4. Uchwyty prowadzący wcisnąć w łączniki uchwyty do momentu zatrzaśnięcia sprężyn ustalających.

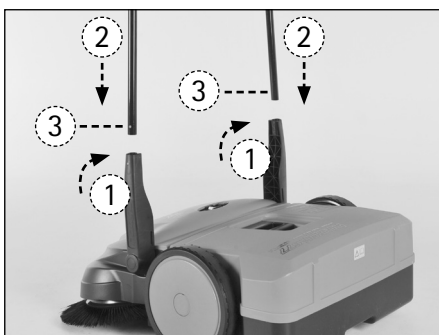

4.2 Przypinanie kabla akumulatora

! UWAGA!

Nieprawidłowe przypięcie może doprowadzić do uszkodzenia urządzenia.

- Zamiana kabli akumulatora może doprowadzić do uszkodzenia urządzenia i utraty roszczeń gwarancyjnych.
1. Wsunąć pokrywę do przodu, chwytając za przednią krawędź (1).
 2. Uchylić pokrywę do góry (2).
 3. Kabel akumulatora wpiąć do kłapki (3).
czerwony = biegun dodatni (+)
niebieski = biegun ujemny (-)
 4. Zamknąć pokrywę (4).

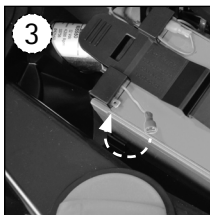
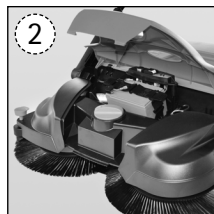

4.3 Ładowanie akumulatora

WSKAZÓWKA

Ładowarka ma elektroniczny ogranicznik napięcia i prądu. Dzięki temu podłączony akumulator zawsze utrzymywany jest na optymalnym poziomie ładowania. Zapobiega to także przeładowaniu akumulatora.

WSKAZÓWKA

- W chwili dostawy akumulator nie jest w pełni naładowany.
- Nie włączać zamiatarki w trakcie ładowania akumulatora.
- Przed pierwszym uruchomieniem zaleca się całkowicie naładować akumulator.

1. Wtyczkę ładowarki włożyć do gniazda ładowania w urządzeniu.
 2. Ładowarkę podłączyć do gniazda zasilania 230 V.
- Podczas ładowania wskaźnik LED na ładowarce świeci się na czerwono.
 - Całkowity proces ładowania trwa ok. 7 godzin (wskaźnik LED na ładowarce świeci się na zielono).



5 Eksploatacja urządzenia

5.1 Praca z akumulatorem

WSKAZÓWKA

- Jeśli szczotki talerzowe obracają się wolniej lub wskazanie poziomu naładowania akumulatora świeci się na czerwono, wyłączyć urządzenie i naładować akumulator. W razie całkowitego rozładowania wygasają roszczenia gwarancyjne!

1. Sprawdzić urządzenie (patrz: Konserwacja i czyszczenie).
2. Ustawić urządzenie (patrz: Ustawianie urządzenia).
3. Włączyć urządzenie (patrz: Włączanie urządzenia).

4. Uchwyt prowadzący trzymać obiema rękami.
5. Urządzenie przesuwając do przodu z normalną prędkością.
6. W razie potrzeby opróżnić zbiornik na zanieczyszczenia (patrz: Opróżnianie zbiornika na zanieczyszczenia).
7. Wyłączyć urządzenie (patrz: Wyłączanie urządzenia).

5.2 Praca ręczna

WSKAZÓWKA

Urządzenie można przejściowo użytkować także bez pracy silników.

1. Sprawdzić urządzenie (patrz: Konserwacja i czyszczenie).
2. Ustawić urządzenie (patrz: Ustawianie urządzenia).
3. Uchwyt prowadzący trzymać obiema rękami.
4. Urządzenie przesunąć do przodu z normalną prędkością.
5. W razie potrzeby opróżnić zbiornik na zanieczyszczenia (patrz: Opróżnianie zbiornika na zanieczyszczenia).

5.3 Włączanie urządzenia



Ryzyko wypadku!

- Nie naciskać włącznika/wyłącznika stopą.
1. Sprawdzić urządzenie (patrz: Konserwacja i czyszczenie).
 2. Włącznik/wyłącznik (1) ustawić w pozycji „I”.



Szczotki talerzowe i walec zmiatający do drobnych zanieczyszczeń zaczną się obracać.

5.4 Ustawianie urządzenia

Ustawianie regulacji wysokości

WSKAZÓWKA

- Nie dociskać szczotek talerzowych zbyt mocno do podłoża.

- Zbyt duży nacisk nie poprawia efektywności czyszczenia, lecz zwiększa zużycie.
- Zbyt duży nacisk zwiększa opór podczas przesuwania.

WSKAZÓWKA

Uchwyt obrotowy służący do regulacji wysokości szczotek talerzowych znajduje się pośrodku, z przodu urządzenia. Regulacja wysokości służy do ustawienia szczotek talerzowych odpowiednio do czyszczonego podłoża.

1. Ustawić odpowiedni poziom (1):

- Poziom 1-2: do wszystkich równych, twardych powierzchni (np. asfalt, beton, płyty)
- Poziom 3-4: do wilgotnych liści, piasku, nierównych powierzchni (np. beton płukany)
- Poziom 5-8: do silnych zabrudzeń i dużych nierówności

2. W tym celu obrócić uchwyt obrotowy (2) w lewo lub w prawo i ustawić w wybranej pozycji.



Ustawianie dociskacza szczotki

WSKAZÓWKA

Za pomocą dociskacza szczotki można ustawić prawą szczotkę talerzową odpowiednio do czyszczonych obszarów brzegowych, np. przy ścianach lub krawężnikach.

Nieodpowiednie ustawienie przy dolnych krawędziach może spowodować nadmierne zużycie. Dociskacz nie może dotykać podłoża.

- Czyszczenie krawędzi i narożników: uchwyt dociskacza szczotki wcisnąć w dół.
- Praca na płaskich powierzchniach: uchwyt dociskacza szczotki podnieść w górę.



5.5 Wyłączenie urządzenia

Ryzyko wypadku!

- Nie naciskać włącznika/wyłącznika stopą.
1. Włącznik/wyłącznik (1) ustawić w pozycji „0”.
 2. Sprawdzić urządzenie (patrz: Konserwacja i czyszczenie).
 3. Naładować akumulator (patrz: Ładowanie akumulatora).

5.6 Opróżnianie zbiornika na zanieczyszczenia

Ryzyko obrażeń!

- Stosować solidne rękawice, aby zapobiec obrażeniom w wyniku przecięcia

spowodowanego np. kawałkami szkła, metalu lub innymi ostrymi przedmiotami.

Ryzyko dla zdrowia!

- Zbiornika na zanieczyszczenia nie należy opróżniać w pomieszczeniach, aby zapobiec powstawaniu pyłu.
- W razie powstania pyłu używać maski ochronnej przeciwpyłowej.

WSKAZÓWKA

Po każdym użyciu opróżnić zbiornik na zanieczyszczenia.

Aby zapewnić efektywne usuwanie zanieczyszczeń, regularnie opróżniać zbiornik na zanieczyszczenia.

1. Uchwyt prowadzący przełożyć do przodu i położyć płasko.
2. Uchwyt zbiornika na zanieczyszczenia podnieść w górę.
3. Wyjąć i opróżnić zbiornik na zanieczyszczenia.
4. Pusty zbiornik na zanieczyszczenia umieścić w urządzeniu i zadbać o to, aby krawędzie obudowy nie zostały zabrudzone.
5. Zablokować uchwyt zbiornika na zanieczyszczenia.





5.7 Czyszczenie urządzenia

! Ryzyko wypadku!

Ryzyko obrażeń w związku z przypadkowym uruchomieniem urządzenia!

- Podczas wszystkich prac przy urządzeniu urządzenie musi być wyłączone, a wtyczka musi być wyjęta z gniazda sieciowego.
- Nie wolno przeprowadzać prac przy pracującym silniku.
- Podczas czyszczenia odłączyć urządzenie od źródła energii. Wyjąć kabel z akumulatora.

! Ryzyko obrażeń!

- Stosować solidne rękawice, aby zapobiec obrażeniom w wyniku przecięcia spowodowanego np. kawałkami szkła, metalu lub innymi ostrymi przedmiotami.

! UWAGA!

Nieprawidłowe czyszczenie może doprowadzić do uszkodzenia urządzenia.

- Oczyszczyć urządzenie z pyłu i brudu.
- Nie używać do czyszczenia środków rozpuszczających tłuszcze.
- Nie używać ostrych akcesoriów do czyszczenia.

- Nie czyścić myjką wysokociśnieniową.
- Miejsca łożyskowania chronić przed wilgocią.
- Szczotek talerzowych i walca zmiatającego do drobnych zanieczyszczeń nie czyścić sprężonym powietrzem. Twardy strumień powietrza może uszkodzić szczotki.
- Elementy z tworzywa sztucznego czyścić wilgotną ściereczką.
- Nie spryskiwać urządzenia wodą ani nie zanurzać go w wodzie. Wilgoć może uszkodzić elektryczne części urządzenia i spowodować zwarcie.
- Przedział między czyszczeniami wynosi 8 roboczogodzin.

1. Szczotki talerzowe, walec zmiatający do drobnych zanieczyszczeń (1) i napędy czyszczenia mokrą ściereczką.
2. Elementy z tworzywa sztucznego czyścić wilgotną ściereczką.
3. Oczyszczyć filtr pyłu (3).

Zalecenie: napędy szczotek pokryć cienką warstwą oryginalnego środka antyadhezyjnego w sprayu marki Haaga.

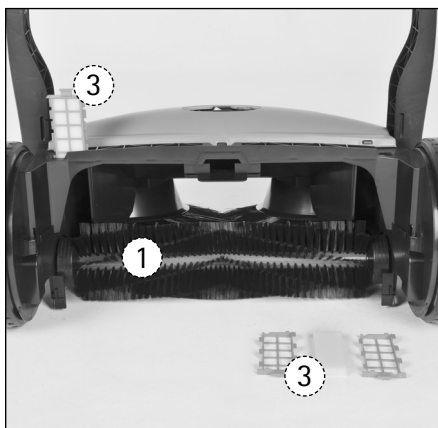

6 Transport

6.1 Przenoszenie urządzenia

Ryzyko obrażeń!

- Urządzenie należy trzymać w taki sposób, aby ewentualny upadek lub opadnięcie uchwytu prowadzącego nie skutkowało obrażeniami użytkownika lub innych osób.
- Nie przenosić urządzenia, chwytając za uchwyt zbiornika na zanieczyszczenia.

WSKAZÓWKA

Urządzenie przenosić, chwytając za umieszczony z przodu uchwyt do noszenia.

Nigdy nie dopuszczać do upadku zamiatarki.

1. Uchwyt prowadzący (1) przełożyć do przodu.
2. Chwycić urządzenie za uchwyt do noszenia (2).
3. Przenosić urządzenie w taki sposób, aby szczotki talerzowe znajdowały się z dala od ciała (3).

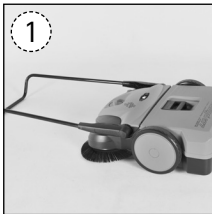

6.2 Transport urządzenia w pojeździe

UWAGA!

Nieprawidłowy transport może doprowadzić do uszkodzenia urządzenia.

- Urządzenie ustawić w taki sposób, aby nie zagiąć ani nie wygiąć szczotek.
 - Urządzenie zabezpieczyć przed przewróceniem, przesunięciem i uszkodzeniem.
 - Za pomocą odpowiedniego pasa napiniającego zabezpieczyć urządzenie przed przesuwaniem.
1. Zdemontować uchwyt prowadzący (patrz: Demontaż uchwytu prowadzącego).
 2. Umieścić urządzenie w pojeździe.
 3. Zabezpieczyć urządzenie za pomocą pasa napiniającego.



7 Wyłączenie i przechowywanie

7.1 Demontaż uchwytu prowadzącego

Ryzyko obrażeń!

- Unikać ryzyka związanego z przypadkowym upadkiem uchwytu prowadzącego.

WSKAZÓWKA

Aby urządzenie nie zajmowało dużo miejsca podczas transportu w pojeździe, moż na zdemontować uchwyt prowadzący.

1. Strzałki (1) na obudowie ustawić równo z mostkiem łączników uchwytu.
2. Stać pośrodku uchwytu prowadzącego przed urządzeniem.
3. Chwyć dłońmi oba łączniki uchwytu.
4. Oba łączniki uchwytu ostrożnie rozsunąć.
5. Równocześnie wysunąć oba łączniki uchwytu z obu miejsc mocowania.



7.2 Odpinanie kabla akumulatora

UWAGA!

Nieprawidłowe odpięcie może doprowadzić do uszkodzenia urządzenia.

- W przypadku okresu magazynowania dłuższego niż 2 miesiące:

w celu ochrony akumulatora przed całkowitym rozładowaniem wyjąć kabel akumulatora.

- Zamiana kabli akumulatora może doprowadzić do uszkodzenia urządzenia i utraty roszczeń gwarancyjnych!
1. Wysunąć pokrywę do przodu, chwytając za przednią krawędź.
 2. Uchylić pokrywę do góry.
 3. Kabel akumulatora (niebieski) (1) wypiąć z klapki (2).



7.3 Przechowywanie urządzenia

UWAGA!

Nieprawidłowe przechowywanie może doprowadzić do uszkodzenia urządzenia!

- Urządzenie ustawić w taki sposób, aby nie zagiąć ani nie wygiąć szczotek.
- Urządzenie zabezpieczyć przed przewróceniem, przesunięciem i uszkodzeniem.
- Włącznik/wyłącznik ustawić w pozycji „0”.
- Nie przechowywać urządzenia na dworze lub w wilgotnym środowisku.

WSKAZÓWKA

- Opróżnić zbiornik na zanieczyszczenia (patrz: Opróżnianie zbiornika na zanieczyszczenia).
- Urządzenie postawić w taki sposób, aby uchwyt prowadzący oraz urządzenie były zabezpieczone przed upadkiem.
- Podczas dłuższych okresów przechowywania od ok. 2 miesięcy (np. przerwa na zimę) bez ładowania akumulatora należy odpiąć kabel akumulatora. Zapobiega to całkowitemu rozładowaniu akumulatora.
- Odpiąć kabel akumulatora (patrz: Odpinanie kabla akumulatora).



8 Konserwacja i czyszczenie



Ryzyko wypadku

Ryzyko obrażeń w związku z przypadkowym uruchomieniem urządzenia!

- Podczas wszystkich prac przy urządzeniu urządzenie musi być wyłączone, a wtyczka musi być wyjęta z gniazda sieciowego.
- Wyjąć kabel z akumulatora.
- Nie wolno przeprowadzać prac przy pracującym silniku.



UWAGA!

Nieprawidłowa konserwacja może doprowadzić do uszkodzenia urządzenia!

- Przeprowadzać regularne konserwacje urządzenia.

- Przeprowadzać tylko te prace konserwacyjne i naprawy, które zostały opisane w instrukcji.
- Wszystkie inne prace należy zlecić wykwalifikowanemu specjalście.
- Stosować tylko oryginalne części zamienne Haaga. Nieprzestrzeganie tych zaleceń może spowodować ryzyko wypadków lub uszkodzenia urządzenia.
- W razie pytań proszę skontaktować się ze sprzedawcą.

8.1 Przedział między pracami konserwacyjnymi

8.1.1 Przed rozpoczęciem pracy

Sprawdzić stan urządzenia.

Sprawdzić, czy pozycja uchwytu prowadzącego jest stabilna.

Sprawdzić, czy pozycja zbiornika na zanieczyszczenia jest stabilna.

Sprawdzić szczotki talerzowe i walec zmiatający do drobnych zanieczyszczeń pod kątem zakleszczonych elementów i trwałych zabrudzeń – szczotki muszą swobodnie się poruszać.

Sprawdzić szczotki talerzowe i walec zmiatający do drobnych zanieczyszczeń pod kątem nawiniętych nici i sznurków – w razie potrzeby usunąć.

Sprawdzić regulację wysokości szczotek talerzowych i ustawić odpowiednio do czyszczonego podłoża.

Sprawdzić nacisk zmiatania i ustawić odpowiednio do czyszczonego podłoża.

Oczyszczyć uchwyty – muszą one być czyste i suche, pozbawione oleju i zabrudzeń.

Sprawdzić urządzenie pod kątem uszkodzeń i w razie potrzeby wezwać serwis.

Sprawdzić regulację wysokości (patrz: Ustawianie regulacji wysokości).

Musi być możliwe swobodne ustawienie włącznika w pozycji „0”.

Sprawdzić gniazdo przyłączeniowe ładowarki pod kątem ciał obcych.

! UWAGA!

- Nie wkładać przedmiotów przewodzących prąd do gniazda ładowania. Zwarcie w gnieździe ładowania może spowodować uszkodzenie urządzenia.
- Przed rozpoczęciem prac konserwacyjnych i czyszczących wyjąć kabel z akumulatora.

⚠ Ryzyko pożaru!

Zwarcie w gnieździe ładowania może doprowadzić do pożaru kabla.

- Nie używać łatwopalnych cieczy do czyszczenia gniazda ładowania.

8.1.2 Po zakończeniu pracy

Oczyszczyć filtr pyłu (patrz: Czyszczenie filtra pyłu).

Oczyszczyć urządzenie (patrz: Czyszczenie urządzenia).

Naładować akumulator (patrz: Ładowanie akumulatora).

8.1.3 Co 8 roboczogodzin

Oczyszczyć napędy szczotek (patrz: Czyszczenie urządzenia).

Zalecenie: napędy szczotek pokryć warstwą oryginalnego środka antyadhezyjnego w sprayu marki Haaga (patrz: Smarowanie napędów szczotek).

8.1.4 Co 2 miesiące

Naładować akumulator (patrz: Ładowanie akumulatora).

8.2 Czyszczenie filtra pyłu

⚠ Ryzyko obrażeń!

- Nie czyścić sprężonym powietrzem.
1. Wyjąć zbiornik na zanieczyszczenia.
 2. Obie części filtra wyjąć z przewodnic.
 3. Wyjąć z filtra wkład z pianki.
 4. Wyrzepać wkład z pianki.
 5. Wkład z pianki umyć wodą i pozostawić do wyschnięcia.

6. Wyczyszczony wkład z pianki umieścić w filtrze.
7. Obie części filtra wsunąć w prowadnicę.
8. Włożyć zbiornik na zanieczyszczenia.

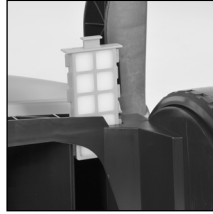

8.3 Usuwanie blokady

Ryzyko obrażeń!

- Stosować solidne rękawice, aby zapobiec obrażeniom w wyniku przecięcia spowodowanego np. kawałkami szkła, metalu lub innymi ostrymi przedmiotami.
1. Nawinięte materiały (np. sznurki, nici) usunąć ze szczotek i osi.
 2. Usunąć zakleszczone materiały (np. kamienie, gałęzie).

8.4 Smarowanie napędów szczotek

UWAGA!

- Nieprawidłowe smarowanie może doprowadzić do uszkodzenia urządzenia.
- Należy używać tylko oryginalnego środka antyadhezyjnego w sprayu marki Haaga. Zastosowanie innych olejów lub smarów może ograniczać prawidłowe działanie napędów szczotek.

1. Ustawić urządzenie pionowo.
2. Zalecenie: niewielką ilość oryginalnego środka antyadhezyjnego w sprayu marki Haaga rozpylić w obudowie na napędach szczotek.
3. Nadmiar środka antyadhezyjnego usunąć.
 - Zalecenie: co 8 roboczogodzin lub w razie potrzeby.
 - Oryginalny środek antyadhezyjny w sprayu marki Haaga jest dostępny jako materiał eksploatacyjny (nr artykułu 923000).



8.4 Ustawienie szczotek

Ryzyko pożaru!

- Nie stosować otwartego ognia lub palników w celu ocieplenia szczotek!
- Nie stosować dmuchaw gorącego powietrza. Pod wpływem gorącego powietrza szczotki mogą się stopić.

WSKAZÓWKA

Wygięte szczotki można wyrównać za pomocą dmuchawy ciepłego powietrza poprzez ocieplenie.

Ocieplić szczotki za pomocą dmuchawy ciepłego powietrza (np. suszarki do włosów). Szczotki samoczynnie się wyrównają.



9 REACH

REACH to europejskie rozporządzenie dotyczące bezpiecznego stosowania chemikaliów, poprzez ich rejestrację, ocenę, udzielanie zezwoleń i ograniczenia dotyczące chemikaliów.

Informacje dotyczące spełniania wymogów rozporządzenia REACH (WE) Nr 1907/2006 podano na stronie www.haaga-gmbh.de

10 Deklaracja zgodności WE

Deklaracja zgodności w rozumieniu dyrektywy w sprawie maszyn 2006/42/WE, aneks II 1A

Producent:

Haaga Kehrsysteme GmbH
Wielandstr. 24
73230 Kirchheim unter Teck
Niemcy

Osoba odpowiedzialna za zestawienie dokumentacji technicznej:

Stefan Sander, dyrektor zarządzający
Wielandstr. 24
73230 Kirchheim Teck
Niemcy

Produkt:

Ręczna zmiatarka akumulatorowa
haaga 677, haaga 697

Niniejszym oświadczamy, że wyżej wymieniony produkt spełnia wszystkie odpowiednie regulacje dyrektywy w sprawie maszyn 2006/42/WE.

Wyżej wymieniony produkt spełnia wymogi wymienionych dyrektyw:

- Dyrektywa EMC 2014/30/WE

Zastosowano następujące normy zharmonizowane:

- EN ISO 12100:2010, Bezpieczeństwo maszyn – Ogólne wytyczne projektowania, ocena ryzyka i redukcja ryzyka
- EN 60335-1:2012, Elektryczny sprzęt do użytku domowego i podobnego – Bezpieczeństwo użytkownika – Część 1: Wymogi ogólne
- EN 60335-2-72:2014, Elektryczny sprzęt do użytku domowego i podobnego – Bezpieczeństwo użytkownika – Część 2-72: Szczegółowe wymogi dla maszyn do utrzymania powierzchni poziomych, z lub bez napędu jezdnego, do użytku komercyjnego
- EN 55014-1:2006+A1:2009+A2:2011, Kompatybilność elektromagnetyczna – Wymagania dotyczące przyrządów powszechnego użytku, narzędzi elektrycznych i podobnych urządzeń – Część 1: Emisja zakłóceń (CISPR 14-1:2005 + A1:2008 + Cor. :2009 + A2:2011
- EN 55014-2:1997+A1:2001+A2:2008, Kompatybilność elektromagnetyczna – Wymagania dotyczące przyrządów powszechnego użytku, narzędzi elektrycznych i podobnych urządzeń – Część 2: Odporność na zakłócenia – norma rodziny produktów (IEC/CISPR 14-2:1997 + A1:2001 + A2:2008);
- EN 62233:2008-04, Metody pomiaru pól elektromagnetycznych elektrycznego sprzętu do użytku domowego i podobnego z uwzględnieniem narażania człowieka

Kirchheim unter Teck, dnia 19.06.2015 r.



Stefan Sander, dyrektor zarządzający

11 Dane techniczne

Dane techniczne	haaga 677	haaga 697	haaga 697 plus
Szerokość zamiatania ok. cm	77	97	97
Wydajność zamiatania ok. m ² /godz	3600	4100	4100
Zbiornik na zanieczyszczenia l	50	50	50
Waga w kg	21	22	22
Czas pracy przy pełnej mocy akumulatora* ok. min	90	90	120

Informacja o emisji hałasu i wibracji (mierzone zgodnie z EN 60335-2-72):	mierzone zgodnie z EN 60745-2-6		
Poziom ciśnienia akustycznego L _p (EN 60335-2-72)*	64 dB(A)	64 dB(A)	64 dB(A)
Poziom mocy akustycznej L _w (EN 60335-2-72)*	80 dB(A)	80 dB(A)	80 dB(A)
Niepewność pomiaru dla podanych poziomów (2006/42/WE)	2,5 dB(A)	2,5 dB(A)	2,5 dB(A)

Informacja o wibracjach	mierzone zgodnie z EN 60335-2-72		
Uchwyt lewa strona, a _h	< 2,5 m/s ²	< 2,5 m/s ²	< 2,5 m/s ²
Uchwyt prawa strona, a _h	< 2,5 m/s ²	< 2,5 m/s ²	< 2,5 m/s ²
Niepewność pomiaru (K) (RL 2006/42/WE)	2,0 m/s ²	2,0 m/s ²	2,0 m/s ² 131

Akumulator	677	697	697 plus
Napięcie	12V	12V	12V
Moc	12 Ah	12 Ah	15 Ah
Waga w kg	3,8	3,8	3,8
Zakres temperatur			
- Praca:	od -10 °C do 50 °C	od -10 °C do 50 °C	od -10 °C do 50 °C
- Ładowanie:	od 0 °C do 40 °C	od 0 °C do 40 °C	od 1 °C do 40 °C
- Przechowywanie:	od -10 °C do 40 °C	od -10 °C do 40 °C	od -10 °C do 40 °C

Ładowarka	677	697	697 plus
Napięcie wejściowe	230VAC/ 50 Hz	230VAC/ 50 Hz	230VAC/ 50 Hz
Napięcie wyjściowe	12V	12V	12V
Napięcie zakończenia ładowania	13,8V	13,8V	13,8V
Prąd ładowania	2500 mA	2500 mA	2500 mA
Zakres temperatur			
- Praca:	od 0 °C do 25 °C	od 0 °C... 25 °C	od 0 °C... 25 °C
- Przechowywanie:	od -25 °C do 70 °C	od -25 °C do 70 °C	od -25 °C do 70 °C
Waga	540 g	540 g	540 g

*maksymalna nominalna prędkość obrotowa zdefiniowana w stanie eksploatacji/ w zależności od rodzaju podłoża

12 Usuwanie usterek

Problem	Przyczyna	Usunięcie problemu
Opór podczas pracy urządzenia lub nierównomierna praca	Urządzenie jest zanieczyszczone	Oczyszczyć urządzenie (patrz: Czyszczenie urządzenia)
	Szczotki są zablokowane	Usunąć blokadę (patrz: Usuwanie blokady)
	Napędy szczotek są zanieczyszczone	Oczyszczyć napędy szczotek (patrz: Czyszczenie urządzenia)
		Nasmarować napędy szczotek środkiem antyadhezyjnym w sprayu
	<ul style="list-style-type: none"> Regulacja wysokości jest ustawiona zbyt nisko Nacisk szczotek talerzowych jest zbyt duży 	Ustawić regulację wysokości (patrz: Ustawianie regulacji wysokości)
	Szczotki talerzowe nie obracają się	Skontaktować się z serwisem
Urządzenie się wyłącza	<ul style="list-style-type: none"> Regulacja wysokości jest ustawiona zbyt nisko Nacisk szczotek talerzowych jest zbyt duży 	Ustawić regulację wysokości (patrz: Ustawianie regulacji wysokości)
	Szczotki są zablokowane	Oczyszczyć urządzenie (patrz: Czyszczenie urządzenia)
	Ochrona przed przeciążeniem jest aktywna	Usunąć blokadę (patrz: Usuwanie blokady)
	Wskaźnik LED na urządzeniu świeci się na czerwono	<ul style="list-style-type: none"> Sprawdzić poziom naładowania akumulatora Naładować akumulator
Szczotki są wygięte	Nieprawidłowe przechowywanie	Ustawić szczotki
Wydajność zamiatania jest niewystarczająca	Brak listwy przedniej, listwa jest luźna lub mocno zużyta	Wymienić listwę przednią



Electrostar GmbH
Stuttgarter Straße 36
73262 Reichenbach/Fils
Germany

Tel.: +49 (0)7153 982 - 0 • Fax: +49 (0)7153 982 - 307 • info@starmix.de • www.starmix.de