



# НАСТЕННЫЕ ФАНКОЙЛЫ

## ИНСТРУКЦИЯ ПО ЭКСПЛУАТАЦИИ







**(GC201208-I)**

## СОДЕРЖАНИЕ

<b>Общая информация.</b> . . . . .	<b>3</b>
1. Модельный ряд. . . . .	3
2. Система маркировки . . . . .	4
3. Функции. . . . .	4
4. Технические данные . . . . .	5
5. Особенности и преимущества . . . . .	10
<b>Управление.</b> . . . . .	<b>11</b>
1. Беспроводной пульт . . . . .	11
2. Проводной пульт. . . . .	15
<b>Монтаж</b> . . . . .	<b>31</b>
1. Перед установкой внутреннего блока . . . . .	31
2. Установочный чертеж . . . . .	33
3. Установка внутреннего блока . . . . .	34
<b>Обслуживание</b> . . . . .	<b>38</b>
1. Устранение неисправностей. . . . .	38
2. Указания по уходу . . . . .	40

## ОБЩАЯ ИНФОРМАЦИЯ

### 1 МОДЕЛЬНЫЙ РЯД

Модель	Холодильная мощность, Вт	Код	Расход воздуха, м <sup>3</sup> /ч	Питание, В, Гц	Примечание
FP-34BA2/A-K	2100	EM55000200	360	220-240В~ 50Гц	
FP-51BA2/A-K	2700	EM55000210	550		
FP-68BA2/A-K	3600	EM55000220	680		
FP-85BA2/A-K	4200	EM55000230	850		
FP-51BWA2/A-K	1500	EM55000240	450		
FP-85BWA2/A-K	2500	EM55000250	650		
FP-34BA2/B-K	2300	EM55001710	360		
FP-51BA2/B-K	2900	EM55001700	550		
FP-68BA2/B-K	3800	EM55001690	680		
FP-85BA2/B-K	4800	EM55001680	850		
FP-34BA3/A-K	2100	EM55001130	360		
FP-51BA3/A-K	2700	EM55001210	550		
FP-68BA3/A-K	3600	EM55001290	680		
FP-85BA3/A-K	4200	EM55001360	850		
FP-34BA3/B-K	2300	EM55001720	360		
FP-51BA3/B-K	2900	EM55001730	550		
FP-68BA3/B-K	3800	EM55001750	680		
FP-85BA3/B-K	4800	EM55001740	850		
FP-51BWA3/A-K	1500	EM55001430	450		
FP-85BWA3/A-K	2400	EM55001510	650		
FP-34BB3/A-K	2100	EM55001180	360		
FP-51BB3/A-K	2700	EM55001260	550		
FP-68BB3/A-K	3600	EM55001340	680		
FP-85BB3/A-K	4200	EM55001410	850		
FP-34BA4/A-K	2100	EM55001140	360		
FP-51BA4/A-K	2700	EM55001220	550		
FP-68BA4/A-K	3600	EM55001300	680		
FP-85BA4/A-K	4200	EM55001370	850		
FP-34BA5/A-K	2100	EM55000260	360		
FP-51BA5/A-K	2700	EM55000270	550		
FP-68BA5/A-K	3600	EM55000280	680		
FP-85BA5/A-K	4200	EM55000290	850		
FP-51BWA5/A-K	1500	EM55000300	450		
FP-85BWA5/A-K	2500	EM55000310	650		
FP-34BA5/B-K	2300	EM55001670	360		
FP-51BA5/B-K	2900	EM55001660	550		
FP-68BA5/B-K	3800	EM55001650	680		
FP-85BA5/B-K	4800	EM55001640	850		

FP-85BA2/A-D	5400	EM55001590	1000	208-230В~ 60Гц	
FP-34BA2/B-D	2100	EM55000320	360		
FP-51BA2/B-D	2700	EM55000330	550		
FP-68BA2/B-D	3600	EM55000340	680		
FP-85BA2/B-D	4200	EM55000350	850		
FP-102BA2/B-D	5400	EM55000360	1000		
FP-34BA3/B-D	2100	EM55001760	360	208-230В~ 60Гц	
FP-51BA3/B-D	2700	EM55001800	550		
FP-68BA3/B-D	3600	EM55001770	680		
FP-85BA3/B-D	4200	EM55001780	850		
FP-102BA3/B-D	5400	EM55001790	1000		
FP-34BA5/B-D	2100	EM55001890	360		
FP-51BA5/B-D	2700	EM55001900	550		
FP-68BA5/B-D	3600	EM55001910	680		
FP-85BA5/B-D	4200	EM55001920	850		
FP-102BA5/B-D	5400	EM55001930	1000		

## 2 СИСТЕМА МАРКИРОВКИ

FP	-	□	□	□	/	□	-	□
1		2	3	4		5		6

№	Описание	Опции
1	Фанкойл	FP
2	Расход воздуха	Значение×10 м <sup>3</sup> /ч
3	Тип фанкойла	Настенный - В, настенный со встроенным 3-х ходовым клапаном - BW
4	Лицевая панель	Буква + цифра
5	Модельный ряд	А, В, С...
6	Тип питания	К-220-240В~ 50Гц, D-208-230В~ 60Гц

## 3 ФУНКЦИИ

Функция	Наличие
Охлаждение	Есть
Нагрев	Есть
Осушение	Есть
Расход воздуха	Есть
Авто - направление воздушного потока	Есть
Режим Сна и Авто-режим	Есть
Система контроля доступа	Опционально
Центральный контроллер	Опционально
Проводной контроллер	Опционально
Система удаленного доступа	Опционально
Таймер	Есть
Энергоэффективный режим	Есть
Теплый пуск	Есть
Холодный пуск	Есть
Продувка	Есть
Функция памяти	Есть
Самодиагностика	Есть
Индикация неисправностей	Есть

## 4 ТЕХНИЧЕСКИЕ ДАННЫЕ

Модель			FP-34BA2/A-K FP-34BA3/A-K FP-34BA4/A-K FP-34BA5/A-K FP-34BB3/A-K	FP-51BA2/A-K FP-51BA3/A-K FP-51BA4/A-K FP-51BA5/A-K FP-51BB3A-K	FP-68BA2/A-K FP-68BA3/A-K FP-68BA4/A-K FP-68BA5/A-K FP-68BB3A-K	FP-85BA2/A-K FP-85BA3/A-K FP-85BA4/A-K FP-85BA5/A-K FP-85BB3/A-K	
Код			EM55000200 EM55001130 EM55001140 EM55000260 EM55001180	EM55000210 EM55001210 EM55001220 EM55000270 EM55001260	EM55000220 EM55001290 EM55001300 EM55000280 EM55001340	EM55000230 EM55001360 EM55001370 EM55000290 EM55001410	
Расход воздуха			Высокий	360	550	680	850
			Средний	322	413	591	708
			Низкий	282	367	532	616
Мощность	Охлаждение	Вт	2100	2700	3600	4200	
	Нагрев	Вт	3150	4050	5400	6300	
Питание	Тип	В-Гц	220-240В~50Гц				
	Потребление	Вт	50	50	60	60	
Водный контур	Расход воды	м <sup>3</sup> /ч	0.4	0.45	0.6	0.7	
	Перепад давления	кПа	13	24	44	45	
Тепло-обменник	Тип	Трубчатый с алюминиевым оребрением					
	Давление	МПа	≤1.5	≤1.5	≤1.5	≤1.5	
Двигатель	Тип	FN20J-PG		FN20V-PG			
	Емкость	мкФ	1	1	1.5	1.5	
	Мощность	Вт	20				
Уровень звукового давления		дБ(А)	35	40	43	48	
Присоединительные диаметры	Вода вход/выход	дюйм	1/2"				
	Дренажный патрубок	мм	15.6				
Габаритные размеры (Ш×Г×В)		мм	845×180×275		940×200×298		
Размеры упаковки (Ш×Г×В)		мм	915×255×355		1010×285×380		
Вес нетто		кг	11		13		
Вес брутто		кг	14		17		
Стандартный беспроводной пульт			YB1FA				

Модель			FP-51BWA2/A-K FP-51BWA3/A-K FP-51BWA5/A-K	FP-85BWA2/A-K FP-85BWA3/A-K FP-85BWA5/A-K	
Код			EM55000240 EM55001430 EM55000300	EM55000250 EM55001510 EM55000310	
Расход воздуха		Высокий	м <sup>3</sup> /ч	450	650
		Средний		383	560
		Низкий		323	490
Мощность	Охлаждение	Вт		1500	2400
	Нагрев	Вт		2250	3600
Питание	Тип	В-Гц		220-240В~ 50Гц	
	Потребление	Вт		50	60
Водный контур	Расход воды	м <sup>3</sup> /ч		0.28	0.38
	Перепад давления	кПа		37	60
Тепло-обменник	Тип		Трубчатый с алюминиевым оребрением		
	Давление	МПа		≤1.5	≤1.5
Двигатель	Тип		FN20J-PG	FN20V-PG	
	Емкость	мкФ		1	1.5
	Мощность	Вт		20	20
Уровень звукового давления		дБ(А)		42	50
Присоединительные диаметры	Вода вход/выход	дюйм		1/2"	
	Дренажный патрубок	мм		15.6	
Габаритные размеры (Ш×Г×В)		мм		845×180×275	940×200×298
Размеры упаковки (Ш×Г×В)		мм		915×255×355	1010×285×380
Вес нетто		кг		11	13
Вес брутто		кг		14	17
Стандартный беспроводной пульт			YB1FA		

Модель			FP-85BA2/A-D
Код			EM55001590
Расход воздуха	Высокий	м <sup>3</sup> /ч	1000
	Средний		840
	Низкий		720
Мощность	Охлаждение	Вт	5400
	Нагрев	Вт	8500
Питание	Тип	В-Гц	208-230V~ 60Hz
	Потребление	Вт	70
Водный контур	Расход воды	м <sup>3</sup> /ч	0.88
	Перепад давления	кПа	63
Тепло-обменник	Тип		Трубчатый с алюминиевым оребрением
	Давление	МПа	≤1.5
Двигатель	Тип		FN20W-PG
	Емкость	мкФ	1.5
	Мощность	Вт	20
Уровень звукового давления		дБ(А)	49
Присоединительные диаметры	Вода вход/выход	дюйм	1/2"
	Дренажный патрубок	мм	15.6
Габаритные размеры (Ш×Г×В)		мм	940×200×298
Размеры упаковки (Ш×Г×В)		мм	1010×285×380
Вес нетто		кг	13
Вес брутто		кг	17
Стандартный беспроводной пульт			YB1FA

Модель			FP-34BA2/B-D FP-34BA3/B-D FP-34BA5/B-D	FP-51BA2/B-D FP-51BA3/B-D FP-51BA5/B-D	FP-68BA2/B-D FP-68BA3/B-D FP-68BA5/B-D	FP-85BA2/B-D FP-85BA3/B-D FP-85BA5/B-D	FP-102BA2/B-D FP-102BA3/B-D FP-102BA5/B-D	
Код			EM55000320 EM55001760 EM55001890	EM55000330 EM55001800 EM55001900	EM55000340 EM55001770 EM55001910	EM55000350 EM55001780 EM55001920	EM55000360 EM55001790 EM55001930	
Расход воздуха		Высокий	м <sup>3</sup> /ч	360	550	680	850	1000
		Средний		322	413	591	708	840
		Низкий		282	367	532	616	720
Мощность	Охлаждение	Вт	2100	2700	3600	4200	5400	
	Нагрев	Вт	3150	4050	5400	6300	8500	
Питание	Тип	В-Гц	208-230В~ 60Гц					
	Потребление	Вт	50		60		70	
Водный контур	Расход воды	м <sup>3</sup> /ч	0.4	0.45	0.64	0.78	0.88	
	Перепад давления	кПа	13	24	44	45	63	
Тепло-обменник	Тип	Трубчатый с алюминиевым оребрением						
	Давление	МПа	≤1.6					
Двигатель	Тип	FN20X-PG			FN20W-PG			
	Емкость	мкФ	1			1.5		
	Мощность	Вт	20					
Уровень звукового давления		дБ(А)	35	40	43	48	49	
Присоединительные диаметры	Вода вход/выход	дюйм	1/2"					
	Дренажный патрубок	мм	15.6					
Габаритные размеры (Ш×Г×В)		мм	845×180×275			940×200×298		
Размеры упаковки (Ш×Г×В)		мм	915×255×355			1010×285×380		
Вес нетто		кг	11			13		
Вес брутто		кг	14			17		
Стандартный беспроводной пульт			YB1FA(X-FAN)					



Модель		FP-34BA2/B-K FP-34BA3/B-K FP-34BA5/B-K	FP-51BA2/B-K FP-51BA3/B-K FP-51BA5/B-K	FP-68BA2/B-K FP-68BA3/B-K FP-68BA5/B-K	FP-85BA2/B-K FP-85BA3/B-K FP-85BA5/B-K	FP-51BWA3/ A-K	FP-85BWA3/ A-K	
Код		EM55001710 EM55001720 EM55001670	EM55001700 EM55001730 EM55001660	EM55001690 EM55001750 EM55001650	EM55001680 EM55001740 EM55001640	EM55001430	EM55001510	
Расход воздуха		Высокий	360	550	680	850	450	650
		Средний	322	413	591	708	383	560
		Низкий	282	367	532	616	328	490
Мощность	Охлаждение	Вт	2300	2900	3800	4800	1500	2400
	Нагрев	Вт	4050	4850	6000	6900	2250	3600
Питание	Тип	В-Гц	220-240В~ 50Гц					
	Потребление	Вт	30	30	40	60	50	60
Водный контур	Расход воды	м <sup>3</sup> /ч	0.43	0.49	0.78	0.9	0.28	0.38
	Перепад давления	кПа	19	23	49	55	37	60
Тепло-обменник	Тип	Трубчатый с алюминиевым оребрением						
	Давление	МПа	≤1.6					
Двигатель	Тип	FN6B	FN9A	FN13G	FN23A	FN20J-PG	FN20V-PG	
	Емкость	мкФ	1		1.5		1	1.5
	Мощность	Вт	6	9	13	22	20	20
Уровень звукового давления		дБ(А)	35	40	43	48	42	50
Присоединительные диаметры	Вода вход/выход	дюйм	1/2"					
	Дренажный патрубок	мм	15.6					
Габаритные размеры (Ш×Г×В)		мм	845×180×275		940×200×298		845×180×275	940×200×298
Размеры упаковки (Ш×Г×В)		мм	915×255×355		1010×285×380		915×255×355	1010×285×380
Вес нетто		кг	8.8		10.8		11	13
Вес брутто		кг	11.8		14.8		14	17
Стандартный беспроводной пульт		YB1FA(X-FAN)						

**Примечания:**

1. Температура рабочей воды от 7 до 60 °С.
2. Все показатели сняты при следующих условиях:
  - Холодопроизводительность: воздух 27 °С (по сухому термометру), 19,5 °С (по влажному термометру); температура входящей воды 7 °С, температура выходящей воды 12 °С
  - Теплопроизводительность: воздух 21 °С (по сухому термометру), вода 60 °С
3. Рабочее давление воды в данных моделях не более 1,5 МПа.

## 5 ОСОБЕННОСТИ И ПРЕИМУЩЕСТВА

- Инновационный стиль: внешние панели настолько изящны, что фанкойлы выглядят как украшение интерьера.
- Изготовление многих деталей из композитных материалов делает оборудование более легким и привлекательным.
- Низкий шум: вентиляторы разработаны с использованием принципов динамики, что обеспечивает необходимый воздушный поток и снижает шум при работе блока.
- Период загрязнения фильтра увеличен в 20 раз. При использовании данного фильтра нет необходимости в частой чистке.
- Микропроцессорное управление: блок автоматически изменяет величину воздушного потока в зависимости от температуры внутри помещения.
- Экономия места благодаря малому размеру по высоте блока.
- Высокая холодо/тепло производительность и низкий шум. Регулирование воздушного потока с помощью трехскоростного двигателя.
- Дренажный поддон теплоизолирован во избежание конденсации влаги.
- Фанкойлы настенного типа оборудованы микропроцессорной системой управления.
- Дистанционный пульт может выполнять следующие функции:
  - ♦ отображение времени вкл./выкл.;
  - ♦ отображение скорости вентилятора;
  - ♦ отображение режима (авто, осушка, вентиляция, нагрев);
  - ♦ отображение установленной температуры.

## УПРАВЛЕНИЕ

### 1. БЕСПРОВОДНОЙ ПУЛЬТ

#### 1.1 Названия кнопок и основные функции

##### Примечания:

Убедитесь, что нет никаких препятствий между приемником и пультом дистанционного управления.

Не роняйте и не бросайте пульт дистанционного управления.

Избегайте попадания жидкости внутрь пульта дистанционного управления, а также размещения пульта ДУ непосредственно под лучами солнечного света и в любых местах с повышенной температурой.



##### 1.1.1 Кнопка ON/OFF (Вкл/Выкл)

Нажмите кнопку для включения или выключения блока. При выключении блока значения таймера и установки ночного режима стираются из памяти, но настройки часов сохраняются и продолжают отображаться на дисплее.

##### 1.1.2 Кнопка MODE (установка режима)

Нажмите кнопку для изменения режима работы блока в последовательности, изображенной на рисунке ниже. При автоматическом режиме работы, стандартно устанавливается температура 24 °C для режима охлаждения и 24 °C для режима обогрева.

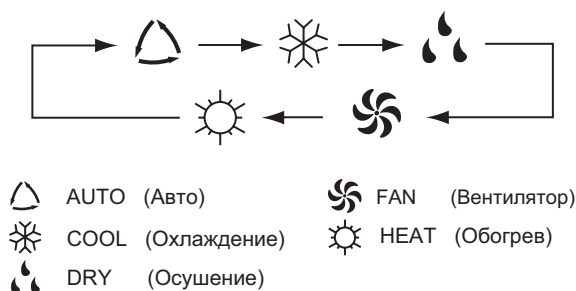

### 1.1.3 Кнопка SLEEP (ночной режим)

Нажмите эту кнопку для включения ночного режима. При включении питания ночной режим, по умолчанию, выключен. При выключении питания настройки ночного режима не сохраняются в памяти блока. При включении ночного режима, на дисплее пульта загорается соответствующая иконка. В режиме сна может быть настроен таймер. Но в режиме сна невозможно задавать скорость вентилятора и, так же, режим сна несовместим с автоматическим режимом.

### 1.1.4 Кнопка FAN (управление вентилятором)

Нажмите кнопку для изменения скорости работы вентилятора в последовательности, изображенной на рисунке ниже (Авто, низкая, средняя, высокая). При включении блока, по умолчанию, устанавливается автоматический режим работы вентилятора. В режиме осушения вентилятор по умолчанию принимает низкую скорость вращения.



**Примечание:** В режиме осушения невозможно изменять скорость вентилятора.

### 1.1.5 Кнопка CLOCK (Часы)

Нажмите кнопку, чтобы задать время на часах. Когда появляется и начинает мигать значок — вы можете задать время, нажимая на кнопки +/-. Если ни одна кнопка не будет нажата в течение 10 секунд, пульт перейдет в обычный режим работы. Повторное нажатие кнопки подтверждает внесенные изменения. При первой настройке, по умолчанию, установлено время 12:00.

**Примечание:** Если рядом со значением времени горит значок , то это время часов. Если значок не горит, то это время таймера.

### 1.1.6 Кнопка LIGHT (Подсветка)

Нажмите кнопку, чтобы включить или выключить подсветку экрана. Когда подсветка экрана включена, загорается соответствующий индикатор . Когда подсветка выключена индикатор пропадает.

## 1.2 Дополнительные функции

### Примечание:

Это универсальный беспроводной пульт, поэтому он может использоваться с кондиционерами различного типа (функционала). В связи с этим, мы оставляем за собой право не информировать пользователя дополнительно, если в данной модели кондиционера не присутствуют, описанные ниже функции.

### 1.2.1 Кнопка X-Fan (Самоочистка)

Нажмите кнопку, чтобы включить или выключить функцию самоочистки.

### Примечание:

Функция не доступна для данной модели.

### 1.2.2 Кнопка «-»

Нажмите кнопку, чтобы уменьшить текущую температуру на 1 °С. Удерживая кнопку более двух секунд можно непрерывно быстро уменьшать температуру. Диапазон регулирования лежит в пределах от 16 °С до 30 °С.

### 1.2.3 Кнопка «+»

Нажмите кнопку, чтобы увеличить текущую температуру на 1 °С. Удерживая кнопку более двух секунд можно непрерывно быстро увеличивать температуру. Диапазон регулирования лежит в пределах от 16 °С до 30 °С.

### 1.2.4 Кнопка TEMP (температура)

Нажмите на кнопку чтобы вывести на дисплей текущую температуру в помещении или текущую установленную температуру. При первом пуске внутреннего блока, по умолчанию, отображается установленная температура. При переключении на температуру внутри помещения отображается значок . Если в течение последующих 5 секунд нажимается любая кнопка, то дисплей переключается на установленную температуру. При выключении внутреннего блока, на пульте отображается температура внутри помещения.

**Примечание:** Функция доступна только для некоторых моделей.

### 1.2.5 Кнопка TURBO (турбо режим)

Нажмите на кнопку в режиме охлаждения или обогрева, чтобы включить максимальную скорость работы вентилятора.

**Примечание:** Функция не доступна для данной модели.

### 1.2.6 Кнопка (направление потока воздуха)

Нажмите на кнопку, чтобы настроить угол наклона шторок, который изменяется в последовательности, изображенной на рисунке ниже.

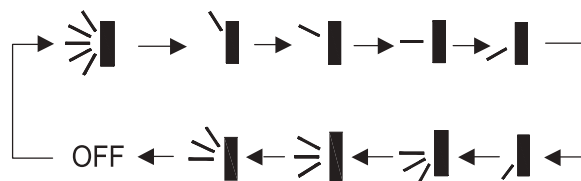

Это универсальный беспроводной пульт. Поэтому области раскачивания направляющих шторок, изображенные ниже, могут не поддерживаться внутренним блоком.



Если выключить режим раскачивания направляющих шторок, то они останутся в текущем положении.

Значок на дисплее пульта означает, что направляющие шторки раскачиваются между всеми пятью возможными положениями.

### 1.2.7 Кнопка TIMER ON (Таймер включения)

Нажмите на кнопку, чтобы задать время включения внутреннего блока. Нажатием кнопок +/– можно увеличить или уменьшить время на 1 минуту. Если удерживать кнопку более 2 секунд, то время будет изменяться быстро и непрерывно по одной минуте. Если удерживать кнопку более 5 секунд, то время продолжит изменяться быстро и непрерывно, но уже по 10 минут. Нажмите кнопку TIMER ON еще раз, чтобы подтвердить значение таймера (при этом рядом со временем появится значок ON, подтверждающий успешную настройку). Нажмите кнопку TIMER ON еще раз, чтобы сбросить настройки таймера.



### 1.2.8 Кнопка TIMER OFF (Таймер отключения)

Нажмите на кнопку, чтобы задать время выключения внутреннего блока. Процедура настройки времени выключения аналогична описанной выше.



### 1.3. Комбинации клавиш

#### 1.3.1 Блокировка

Нажмите одновременно на кнопки «+» и «-», чтобы заблокировать или разблокировать беспроводной пульт. Когда пульт заблокирован, отображается соответствующий индикатор . При нажатии на любую кнопку индикатор  мигнет три раза, но никакого действия не произойдет. При разблокировке индикатор пропадает.

#### 1.3.2 Переключение между шкалой Цельсия и Фаренгейта

Когда внутренний блок выключен нажмите одновременно кнопку MODE и кнопку «-», чтобы переключиться между °C и °F.

#### Замена батареек (см. рисунок)

Снимите заднюю крышку, слегка надавив на значок  и сдвинув по направлению стрелки.

Удалите старые батарейки.

Вставьте две новые AAA 1,5 В сухие батарейки, соблюдая полярность. Прикрепите заднюю крышку.

#### Примечания:

Не используйте старые или батарейки разного типа — это может вызвать некорректную работу пульта.

Удалите батарейки, если пульт в течение длительного времени не используется.

Пульт должен использоваться в пределах зоны действия.

Не допускается оставлять пульт в пределах 1 метра от видео или радио оборудования.

Если пульт не функционирует должным образом — извлеките из него батарейки на 30 секунд и вставьте заново. Если это не помогло, необходимо заменить батарейки.

Утечка жидкости из батареек повредит пульт.

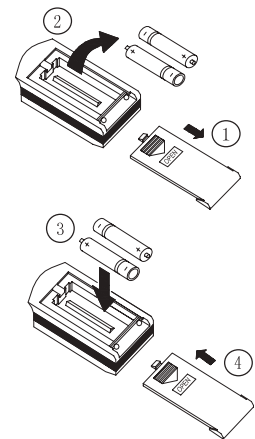

## 2. Проводной пульт (опционально)

### 2.1 ЖК Дисплей

#### 2.1.1 Индикаторы на ЖК дисплее



Рис. 1 Внешний вид проводного пульта

## 2.1.2 Описание индикаторов на ЖК дисплее

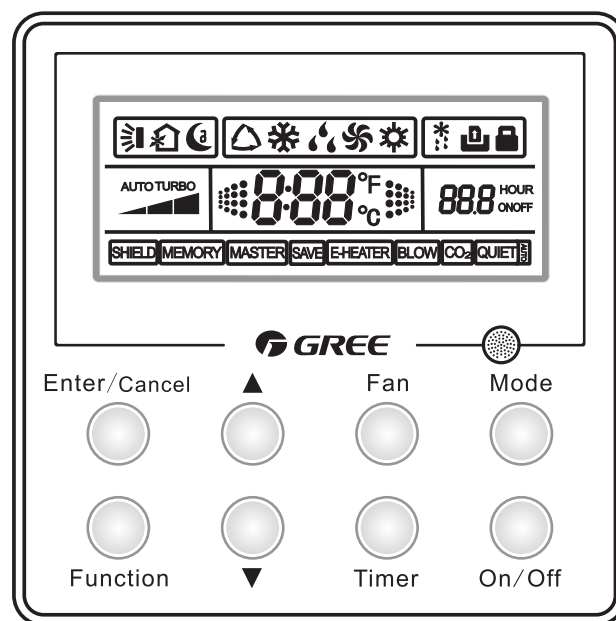

Рис. 2 Индикаторы на ЖК-дисплее

Таблица 1. Описание индикаторов на ЖК-дисплее

N	Символ	Функция
1		Индикатор функции раскачивания направляющих жалюзи
2		Индикатор функции воздухообмена (недоступно для данной модели)
3		Индикатор функции сна
4		Индикатор автоматического режима работы (недоступно для данной модели)
5		Индикатор режима охлаждения
6		Индикатор режима осушения
7		Индикатор режима вентилятора
8		Индикатор режима обогрева
9		Индикатор функции разморозки
10		Индикатор удаленной диспетчеризации
11		Индикатор блокировки
12		Индикатор защищенного режима (Появляется, когда все функции или функция «on/off», «Temp», «Mode», «Save» защищены через систему удаленной диспетчеризации)
13		Индикатор скорости вращения вентилятора
14		Индикатор активированной функции памяти, которая обеспечивает восстановление текущих настроек внутреннего блока после его выключения.
15	TURBO	Индикатор турбо режима.
16		Анимированная заставка, когда внутренний блок работает и отображается температура внутри помещения.
17		Индикатор текущей заданной температуры или температуры внутри помещения.
18		Индикатор энергосберегающего режима.
19		Индикатор появляется, если есть возможность включения дополнительного электрического нагревателя.
20		Индикатор функции самоочистки.
21		Индикатор значения таймера
22		Индикатор функции тихой работы. Возможны два режима работы — Quiet (стандартный) и AutoQuiet (автоматический).

**Примечание:** Индикаторы MASTER и CO2 не могут отображаться на ЖК дисплее проводного пульта XK26.

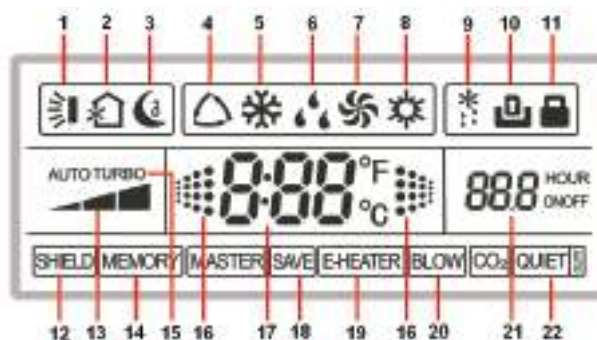
## 2.2 Кнопки управления

### 2.2.1 Названия кнопок управления

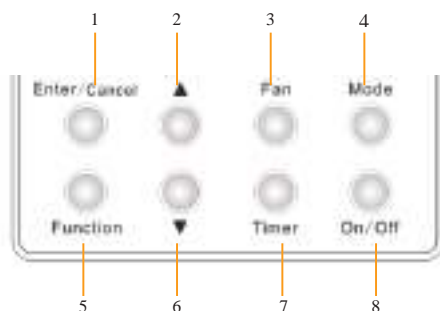

### 2.2.2 Описание кнопок управления

№	Кнопка	Функция
1	Enter/Cancel	Используется для выбора или отмены необходимой функции
2	▲	(1) Используется для установки температуры в диапазоне от 16 °С до 30 °С. (2) Используется для установки температуры в энергосберегающем режиме в диапазоне от 16 °С до 30 °С.
6	▼	(3) Используется для настройки таймера в диапазоне от 0,5 до 24 часов (4) Используется для переключения между режимами Quiet (стандартный тихий режим) и AutoQuiet (автоматический тихий режим).
3	Fan	Используется для переключения скоростей вентилятора — низкая, средняя, высокая.
4	Mode	(1) Используется для переключения между режимами Cool (охлаждение) Dry (осушение) Fan (вентилятор) Heat (обогрев) (2) Используется для установки температуры в энергосберегающем режиме в диапазоне от 16 °С до 30 °С. (3) Используется для настройки таймера в диапазоне от 0,5 до 24 часов (4) Используется для переключения между режимами Quiet (стандартный тихий режим) и AutoQuiet (автоматический тихий режим).
5	Function	Используется для активации следующих функций: Swing (качание жалюзи), Sleep (режим сна), Turbo (турбо), Save (экономия энергии), E-Heater (дополнительный электронагреватель), Blow (самоочистка), Quiet (тихая работа) и т.д.
7	Timer	Используется для установки таймера.
8	On/Off	Используется для включения/выключения внутреннего блока.
4+2	Mode + ▲ (MEMORY)	Одновременное нажатие кнопок Mode и ▲ при выключенном внутреннем блоке активирует функцию памяти. В случае активации, после последующего отключения, установка восстановит текущие настройки (при выключенной функции памяти установка просто выключится).
2+6	▲ + ▼ (LOCK)	Одновременное нажатие кнопок ▲ и ▼ в течение 5 секунд, переведет пульт в режим блокировки. Повторное нажатие и удержание кнопок ▲ и ▼ в течение 5 секунд выведет пульт из этого режима.
5+7	Function + Timer (Ambient Temperature Sensor; Anti Cold/Hot Air)	Одновременное нажатие кнопок Function и Timer в течение 5 секунд при выключенном внутреннем блоке вызывает меню настройки пульта. Далее выбор необходимого раздела осуществляется кнопкой Mode, ввод значений осуществляется кнопками ▲ и ▼, а сохранение настроек и выход из меню настройки осуществляется кнопками Enter и Cancel.
4+6	Mode + ▼	Одновременное нажатие кнопок Mode и ▼ в течение 5 секунд при выключенном внутреннем блоке переключает шкалу Цельсия/Фаренгейта.



## 2.3 Монтаж



Рис. 4 Монтаж проводного пульта

№	1	2	3	4	5
Деталь	Монтажная коробка	Задняя крышка	Винт М4Х25	Лицевая панель	Винт ST2.2Х6.5

На рисунке изображена упрощенная схема установки проводного пульта, поэтому, пожалуйста, обратите внимание на следующие инструкции:

1. Отключите питание от всех силовых кабелей, подведенных к монтажной коробке на все время монтажа.
2. Вытяните четырех жильную витую пару и пропустите ее через прямоугольное отверстие в задней крышке пульта.
3. Закрепите заднюю крышку на стене при помощи винтов М4Х25
4. Подключите жилы витой пары к соответствующим клеммам проводного пульта и защелкните лицевую панель на задней крышке.
5. Закрепите лицевую панель при помощи винта ST2.2Х6.5.

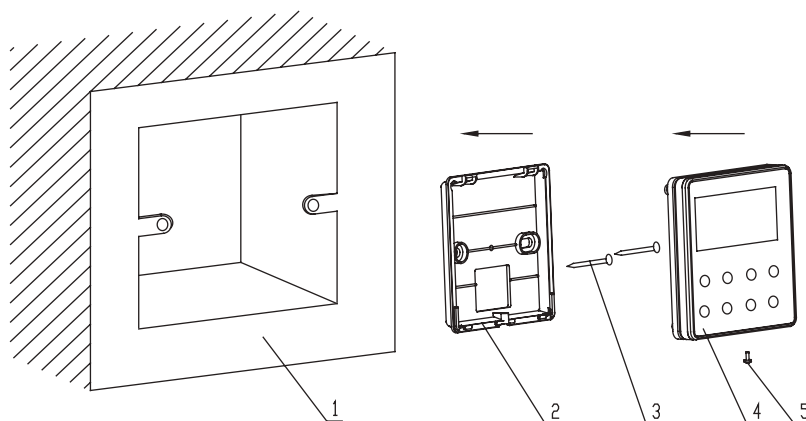
**Примечания:**

Обратите особое внимание на изоляцию соединительных кабелей, чтобы исключить неполадки в работе фанкойла, вызванные электромагнитными помехами.

Линия управления и силовая линия должны проходить отдельно на расстоянии не менее 20 см, чтобы избежать искажения управляющего сигнала.

Если кондиционер устанавливается в зоне, где возможно влияние электромагнитного излучения, для линии управления должна использоваться экранированная витая пара.

## 2.4 Названия кнопок и основные функции

### 2.4.1 ON/OFF (Вкл/Выкл)

Нажмите кнопку ON/OFF для запуска блока. Нажмите кнопку ON/OFF еще раз для остановки блока. На рисунке 5 изображен дисплей, когда внутренний блок выключен. На рисунке 6 изображен дисплей при включенном внутреннем блоке.



Рис. 5 Фанкойл выключен



Рис. 6 Фанкойл включен

### 2.4.2 MODE (режим работы)

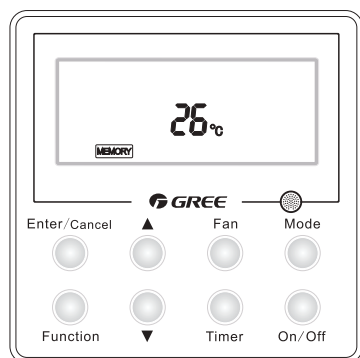
При каждом повторном нажатии кнопки MODE, режим работы меняется, согласно последовательности, приведенной ниже (охлаждение — осушение — вентилятор — обогрев).

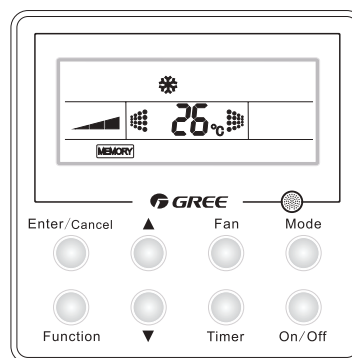

Рис. 7

### 2.4.3 Установка температуры

При включенном фанкойле нажмите кнопку установки температуры:

▲ — для повышения значения температуры или ▼ — для снижения значения температуры. При длительном нажатии на кнопку значение температуры будет непрерывно увеличиваться или уменьшаться на 1 °C за 0,3 сек. Установка температуры возможно в диапазоне от 16 °C до 30 °C.

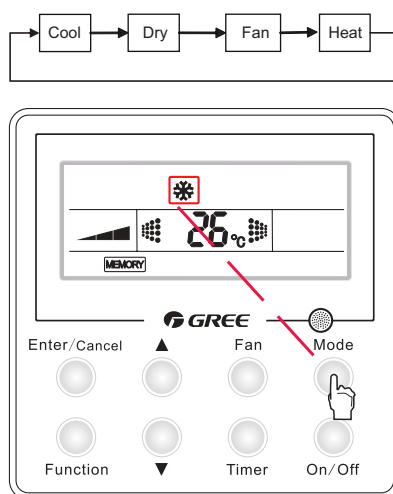

Рис. 8 Установка температуры

#### 2.4.4 Управление направляющими шторками

##### Включение функции качания

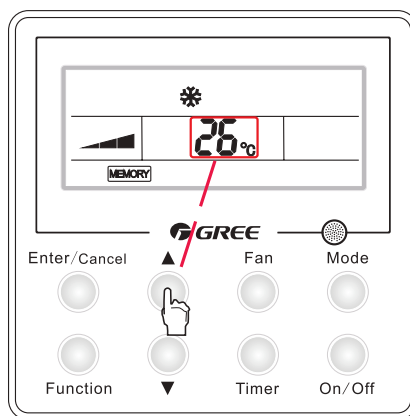
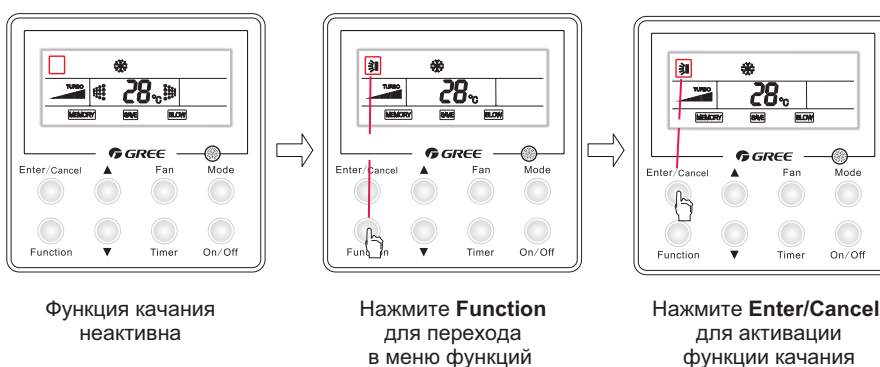

##### Выключение функции качания



Рис. 9 Управление направляющими шторками

Чтобы активировать функцию качания направляющих шторок необходимо нажать кнопку FUNCTION (при включенном внутреннем блоке), чтобы перейти в меню выбора функций. При этом на дисплее начнет мигать значок . Нажмите кнопку ENTER/CANCEL для активации, после чего значок останется на экране и перестанет мигать.

Для отключения функции качания направляющих шторок необходимо нажать кнопку FUNCTION (при включенном внутреннем блоке), чтобы перейти в меню выбора функций. При этом на дисплее начнет мигать значок . Нажмите кнопку ENTER/CANCEL для отключения функции, после чего значок пропадет.

**Примечание:** Если функция качания неактивна, угол наклона шторок может изменяться при перезапуске внутреннего блока.

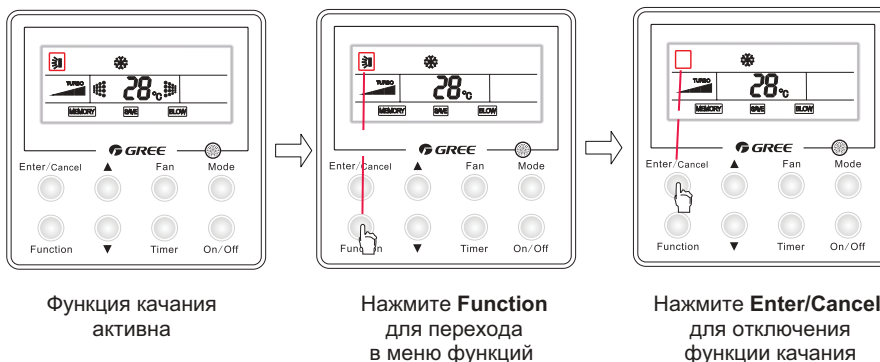
## 2.4.5 TIMER (Таймер)

В состоянии OFF или ON нажмите кнопку **TIMER**, чтобы задать время автоматического включения/выключения внутреннего блока.

## Включение функции таймера



Рис. 10 Управление таймером

Как задать таймер на включение:

При выключенном внутреннем блоке нажмите кнопку **TIMER**, после чего в окошке таймера появится начнет мигать on. Затем кнопками **▲/▼** задать требуемое время включения блока и подтвердить настройку повторным нажатием кнопки **TIMER**. Перед подтверждением настройки времени включения, так же возможно задать время выключения. Для этого перед повторным нажатием кнопки **TIMER** необходимо нажать кнопку **MODE**, после чего в окошке таймера начнет мигать значок off. Затем кнопками **▲/▼** задать требуемое время выключения блока и закончить настройку нажатием кнопки **TIMER**. После этого в окошке таймера начнет отображаться время включения.

Как задать таймер на выключение:

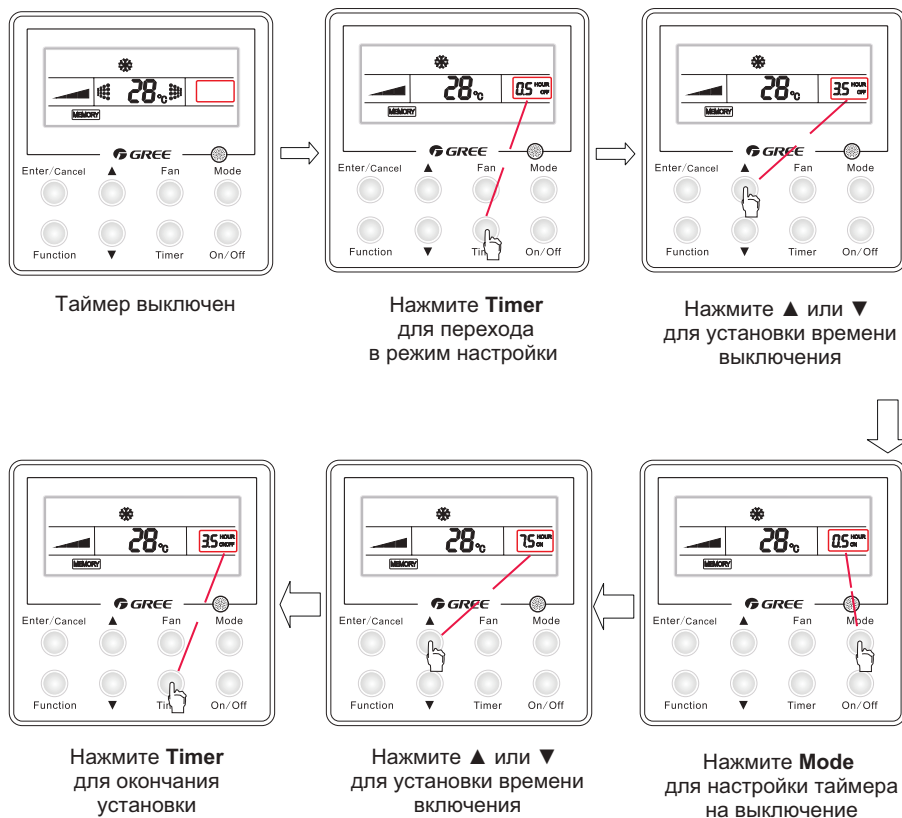
При включенном внутреннем блоке нажмите кнопку **TIMER**, после чего в окошке таймера появится начнет мигать off. Затем кнопками **▲/▼** задать требуемое время выключения блока и подтвердить настройку повторным нажатием кнопки **TIMER**. Перед подтверждением настройки времени выключения, так же возможно задать время включения. Для этого перед повторным нажатием кнопки **TIMER** необходимо нажать кнопку **MODE**, после чего в окошке таймера начнет мигать on. Затем кнопками **▲/▼** задать требуемое время включения блока и закончить настройку нажатием кнопки **TIMER**. После этого в окошке таймера начнет отображаться время выключения.

### Отключение функции таймера



Рис. 11 Отключение таймера

Как отменить таймер: Если таймер включен, нажмите кнопку **TIMER** для его отмены. После этого время в окошке таймера пропадет с экрана.

Диапазон времени при настройке таймера от 0,5 до 24 часов. Каждое нажатие на кнопки **▲/▼** будет увеличивать/уменьшать значение на 0,5 часа. При длительном нажатии на кнопку значение будет непрерывно увеличиваться или уменьшаться на 0,5 часа за 0,3 сек.

**Примечания:**

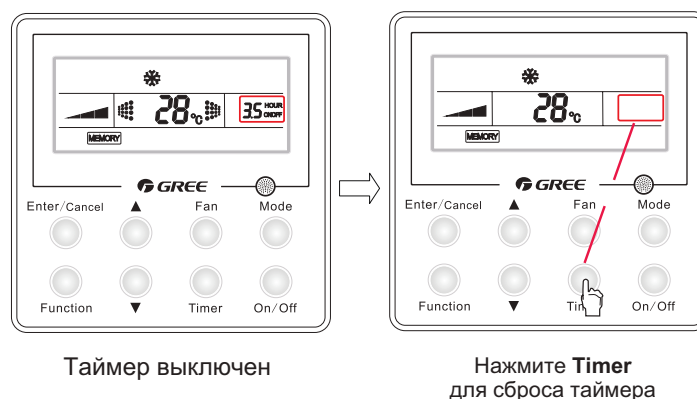
Когда фанкойл выключен, но настроены оба таймера — на включение и выключение, то на дисплее пульта будет отображаться только время включения.

Когда фанкойл включен, но настроены оба таймера — на выключение и включение, то на дисплее пульта будет отображаться только время выключения.

Когда фанкойл выключен и срабатывает таймер на включение, то сразу же на дисплее пульта начинает отображаться таймер на выключение.

Когда фанкойл включен и срабатывает таймер на выключение, то сразу же на дисплее пульта начинает отображаться таймер на включение.

### 2.4.6 Функция сна

В режиме осушения или охлаждения, при включенной функции сна, температура увеличиться на 1 °C после 1-го часа работы и еще на 1 °C после второго часа работы. Затем температура останется неизменной

В режиме обогрева, при включенной функции сна, температура уменьшится на 1 °C после 1-го часа работы и еще на 1 °C после второго часа работы. Затем температура останется неизменной.

### Активация функции сна





Рис. 12 Включение функции сна

Для активации функции сна необходимо несколько раз нажать кнопку FUNCTION (при включенном фанкойле), пока не начнет мигать значок . Для подтверждения активации необходимо нажать кнопку ENTER/CANCEL, после чего значок  останется на экране и перестанет мигать.

#### Деактивация функции сна

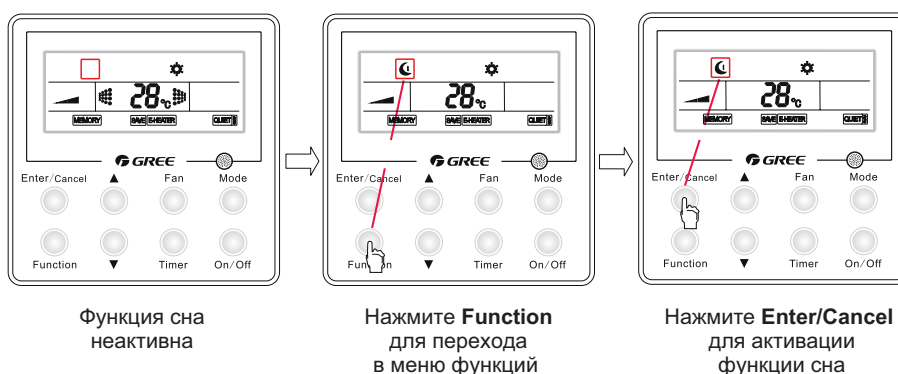



Рис. 13 Выключение функции сна

Для отключения функции сна необходимо несколько раз нажать кнопку FUNCTION (при включенном фанкойле), пока не начнет мигать значок . Для подтверждения отключения необходимо нажать кнопку ENTER/CANCEL, после чего значок  пропадет.

#### Примечания:

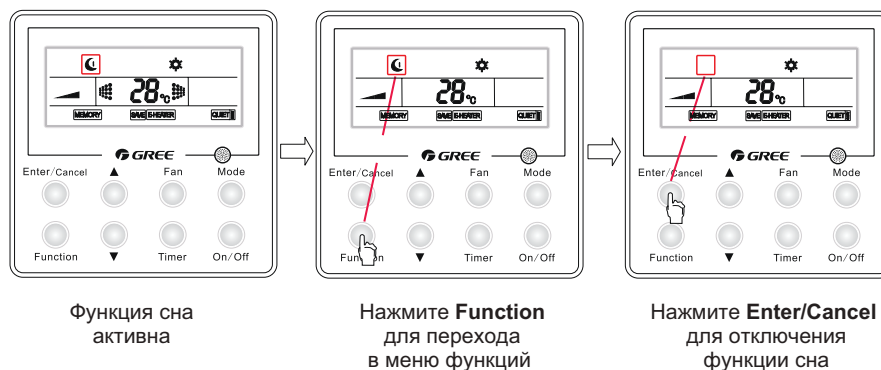
При перезапуске фанкойла, функция сна отключается.

Функция недоступна в режиме вентилятора.

#### 2.4.7 Функция «Турбо»

Функция «Турбо» используется для быстрого достижения заданной температуры в режиме охлаждения или обогрева, путем переключения вентилятора на повышенную скорость.

#### Активация функции «Турбо»





Рис. 14 Активация функции «Турбо»

Для активации функции «Турбо» необходимо в режиме охлаждения или обогрева несколько раз нажать кнопку FUNCTION, пока не начнет мигать значок . Для подтверждения активации необходимо нажать кнопку ENTER/CANCEL, после чего значок  останется на экране и перестанет мигать.

## Выключение функции «Турбо»

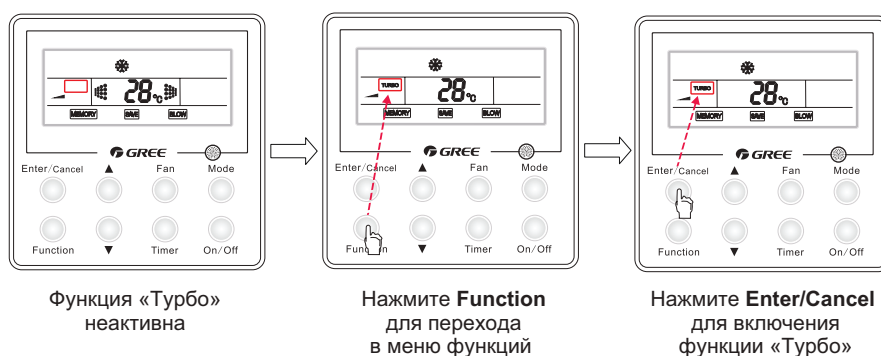

Рис. 15 Выключение функции «Турбо»

Для отключения функции «Турбо» необходимо в режиме охлаждения или обогрева несколько раз нажать кнопку FUNCTION, пока не начнет мигать значок TURBO. Для подтверждения отключения необходимо нажать кнопку ENTER/CANCEL, после чего значок TURBO пропадет.

**Примечания:**

*При перезапуске фанкойла, функция «Турбо» отключается.*

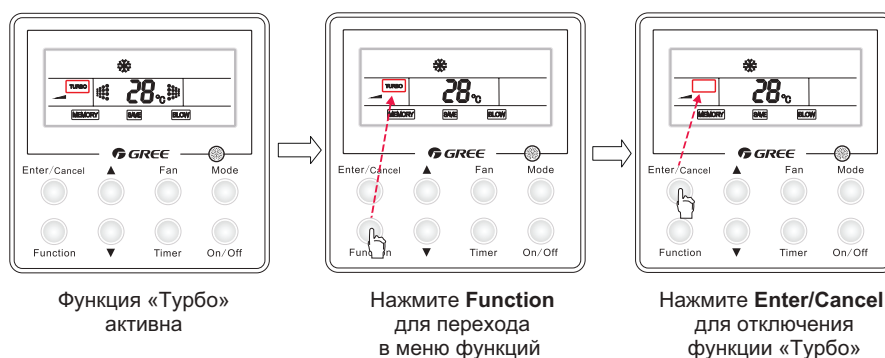
*Функция недоступна в режимах осушки и вентилятора.*

*Функция «Турбо» отключается автоматически при включении функции тихой работы.*

*Функция «Турбо» отключается автоматически при ручном изменении скорости вентилятора.*

## 2.4.8 Функция экономии энергии

Функция экономии энергии используется для сокращения потребляемой электроэнергии через ограничение температурного диапазона в режимах охлаждения, осушения или обогрева.

В режимах охлаждения и осушения ограничивается нижний предел температуры.

В режиме обогрева ограничивается верхний предел температуры.

### Активация функции экономии энергии



Рис. 16 Активация функции экономии энергии

Для активации функции экономии энергии в режиме охлаждения или осушения необходимо несколько раз нажать кнопку FUNCTION, пока не начнет мигать значок **SAVE**. Для подтверждения активации необходимо нажать кнопку ENTER/CANCEL, после чего значок **SAVE** останется на экране и перестанет мигать.

Для активации функции экономии энергии в режиме обогрева необходимо несколько раз нажать кнопку FUNCTION, пока не начнет мигать значок **SAVE**. Для подтверждения активации необходимо нажать кнопку ENTER/CANCEL, после чего значок **SAVE** останется на экране и перестанет мигать.

### Выключение функции экономии энергии

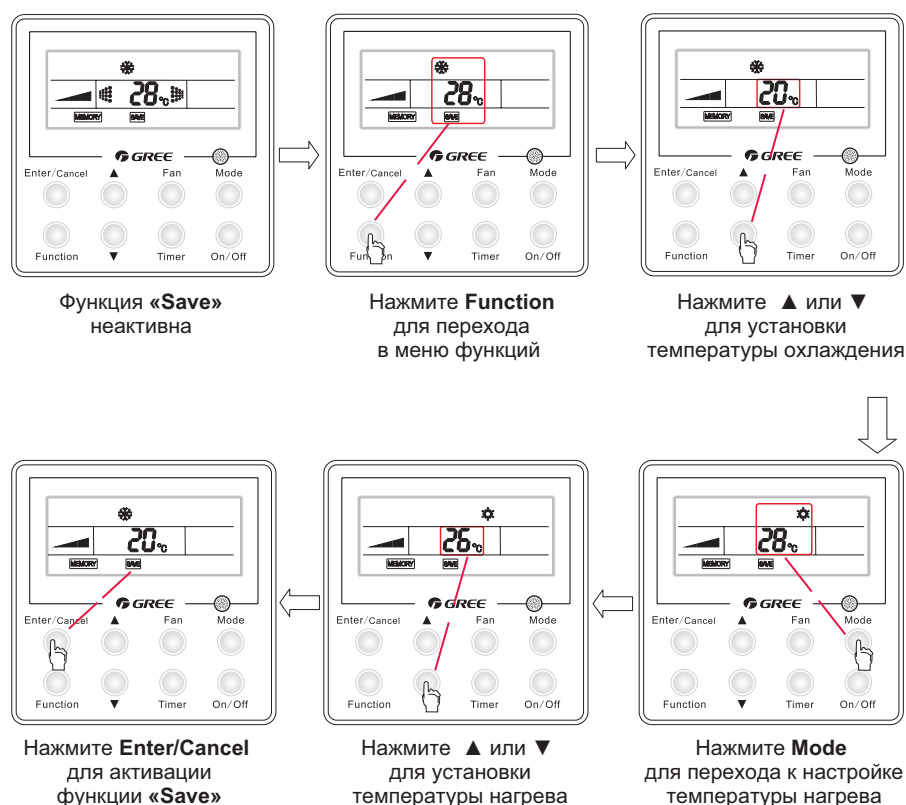

Рис. 17 Выключение функции экономии энергии

Для отключения функции экономии энергии необходимо несколько раз нажать кнопку FUNCTION, пока не начнет мигать значок **SAVE**. Для подтверждения отключения необходимо нажать кнопку ENTER/CANCEL, после чего значок **SAVE** пропадет.

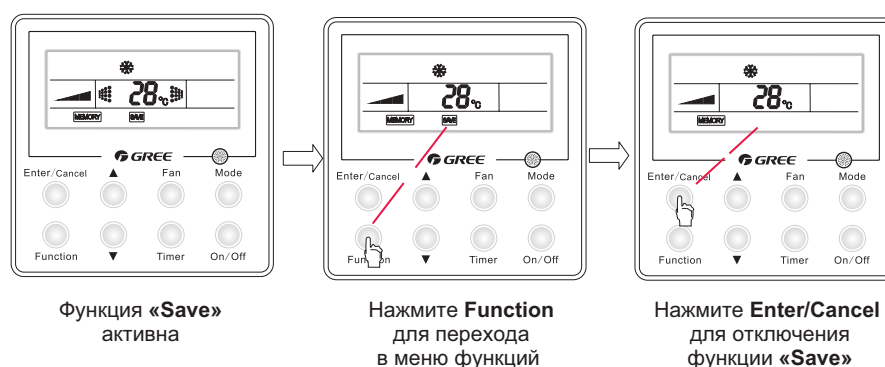

**Примечания:**

При активации функции экономии энергии, функция сна автоматически отключится. Функция экономии энергии сохраняется при перезапуске фанкойла.

Нижний предел температуры функции экономии энергии в режиме охлаждения или осушения, по умолчанию, равен 16 °С.

Верхний предел температуры функции экономии энергии в режиме обогрева, по умолчанию, равен 30 °С.

Если при активации функции экономии энергии, температура настройки не удовлетворяет заданным ограничениям, то она будет автоматически снижена/увеличена.

## 2.4.9 Функция дополнительного электронагревателя

В режиме обогрева возможна активация дополнительного электронагревателя для увеличения теплопроизводительности.



Рис. 18 Активация функции дополнительного электронагревателя

Для активации дополнительного электронагревателя необходимо в режиме обогрева несколько раз нажать кнопку FUNCTION, пока не начнет мигать значок **E-HEATER**. Для подтверждения активации необходимо нажать кнопку ENTER/CANCEL, после чего значок **E-HEATER** останется на экране и перестанет мигать.

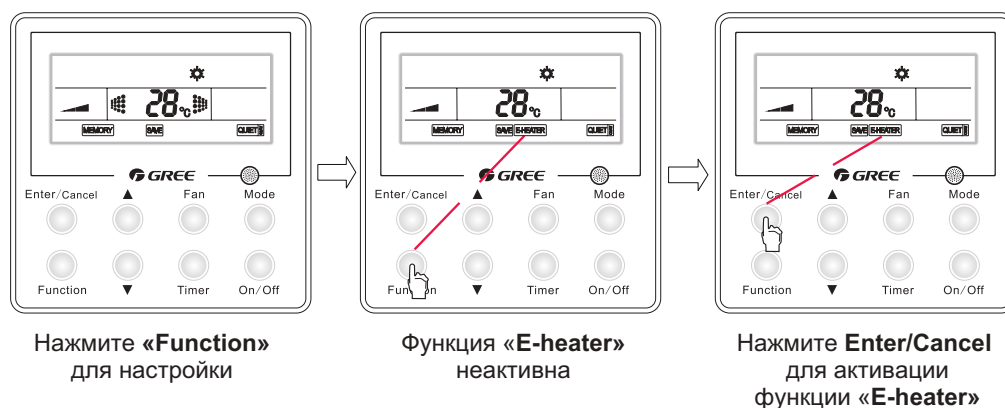

Рис. 19 Деактивация функции дополнительного электронагревателя

Для отключения дополнительного электронагревателя необходимо в режиме обогрева несколько раз нажать кнопку FUNCTION, пока не начнет мигать значок **E-HEATER**. Для подтверждения отключения необходимо нажать кнопку ENTER/CANCEL, после чего значок **E-HEATER** пропадет.

**Примечания:**

Функция дополнительного электронагревателя недоступна в режимах охлаждения, осушения и вентилятора.

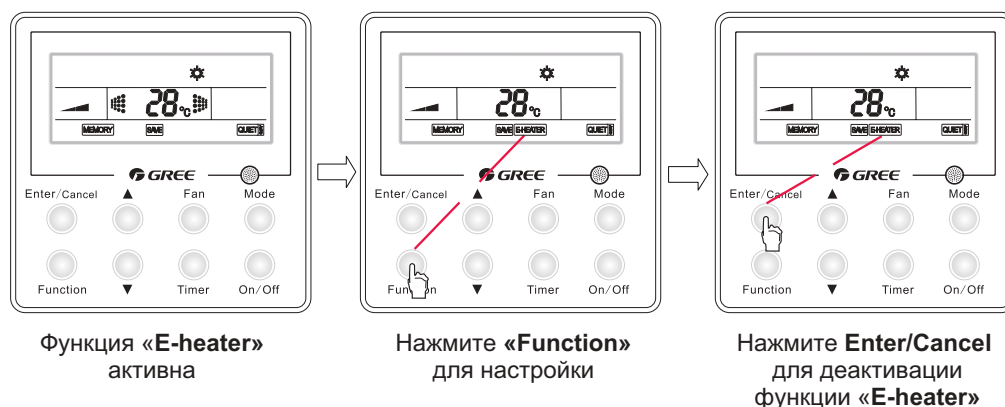
При включении режима обогрева, функция дополнительного электронагревателя, по умолчанию, активирована.

## 2.4.10 Функция самоочистки

Функция применяется для удаления конденсата с внутренних поверхностей испарителя, посредством продувки потоком воздуха. Тем самым предотвращается образование плесени и размножение бактерий.



Рис. 20 Активация функции самоочистки

Для активации функции самоочистки в режиме охлаждения или осушения необходимо несколько раз нажать кнопку FUNCTION, пока не начнет мигать значок **BLOW**. Для подтверждения активации необходимо нажать кнопку ENTER/CANCEL, после чего значок **BLOW** останется на экране и перестанет мигать.



Рис. 21 Деактивация функции самоочистки

Для отключения функции самоочистки необходимо несколько раз нажать кнопку FUNCTION, пока не начнет мигать значок **BLOW**. Для подтверждения отключения необходимо нажать кнопку ENTER/CANCEL, после чего значок **BLOW** пропадет.

### 2.4.11 Функция тихой работы

У функции существуют два статуса работы — стандартный (Quiet) и автоматический (Auto Quiet).

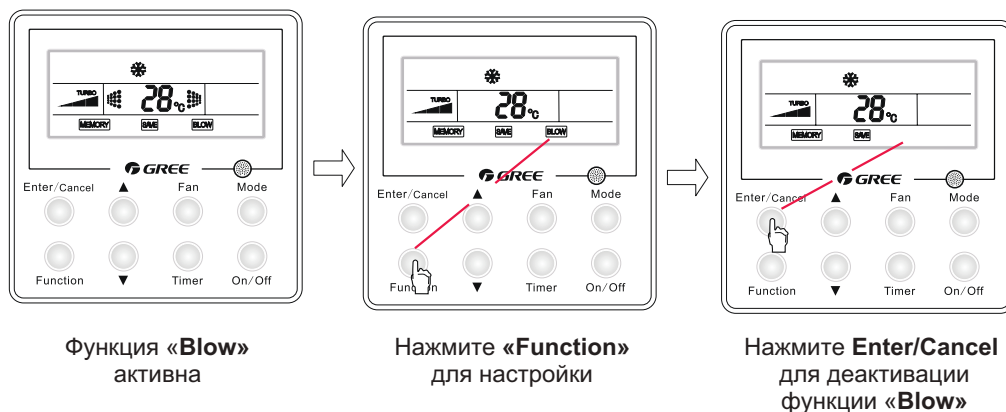

Рис. 22 Активация функции тихой работы

Для активации функции тихой работы необходимо несколько раз нажать кнопку FUNCTION, пока не начнет мигать значок QUIET или QUIET. Затем необходимо выбрать желаемый режим работы при помощи кнопок ▲/▼. Для подтверждения активации необходимо нажать кнопку ENTER/CANCEL, после чего выбранный значок останется на экране и перестанет мигать.



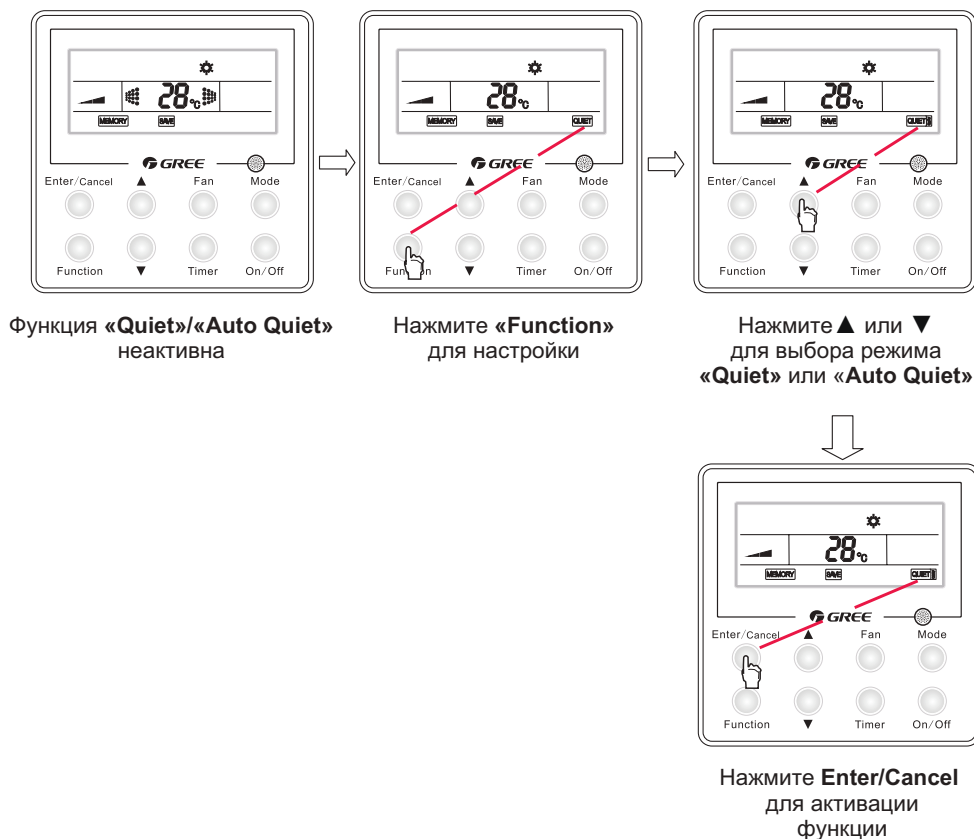

Рис. 23 Деактивация функции тихой работы

Для отключения функции тихой работы необходимо несколько раз нажать кнопку FUNCTION, пока не начнет мигать значок **QUIET** или **QUIET** . Для подтверждения отключения необходимо нажать кнопку ENTER/CANCEL, после чего соответствующий значок пропадет.

#### **Примечания:**

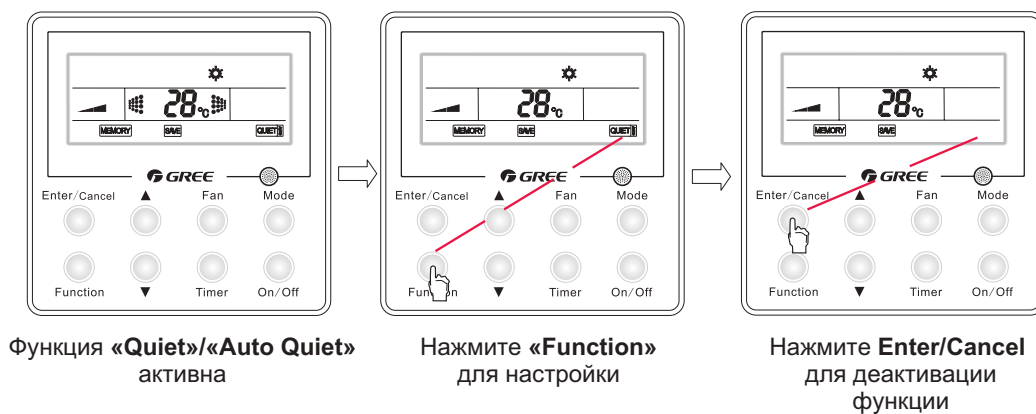
*При активированной функции тихой работы невозможно регулирование скорости вентилятора.*

*В стандартном статусе, функция тихой работы отключается при любом ручном изменении скорости вентилятора.*

*При автоматическом статусе, функция тихой работы включается только при достижении заданных параметров температуры воздуха. При этом возможно ручное регулирование скорости вентилятора, но только в меньшую сторону.*

*Функция тихой работы недоступна в режимах вентилятора и осушки.*

*При включении фанкойла, по умолчанию, функция тихой работы не активна.*

*При активации функции тихой работы, функция «Турбо» отключается автоматически.*

## **2.5 Настройка**

Когда фанкойл выключен, удерживайте в течение 5 секунд одновременно кнопки FUNCTION и TIMER, чтобы вызвать меню настройки. Выбор необходимого подменю осуществляется кнопкой MODE, а изменение параметров осуществляется кнопками ▲/▼.

#### **Датчик температуры в помещении**

Находясь в меню настройки, нажимайте кнопку MODE, пока на дисплее, в области отображения температуры, не появится «00». Затем, кнопками ▲/▼ выберите требуемый код параметра настройки, который будет отображаться в области таймера. Возможные параметры настройки:

Температура в помещении измеряется по датчику в зоне поступления воздуха (код 01).

Температура в помещении измеряется по датчику на проводном пульте управления (код 02).

Температура в помещении измеряется по датчику в зоне поступления воздуха в режимах охлаждения, осушки и вентилятора, а в режиме обогрева по датчику на проводном пульте управления (код 03).

Нажмите кнопку ENTER/CANCEL для сохранения внесенных изменений и выхода из меню настройки. Если ни одна кнопка не будет нажата в течение 20 секунд, то меню настройки автоматически закроется без сохранения внесенных изменений.

#### **Функция холодного/теплого пуска**

Находясь в меню настройке, нажимайте кнопку MODE, пока на дисплее, в области отображения температуры, не появится «03». Затем, кнопками ▲/▼ выберите требуемый код параметра настройки, который будет отображаться в области таймера. Возможные параметры настройки:

Функция холодного/теплого пуска включена (код 01).

Функция холодного/теплого пуска выключена (код 02).

Нажмите кнопку ENTER/CANCEL для сохранения внесенных изменений и выхода из меню настройки. Если ни одна кнопка не будет нажата в течение 20 секунд, то меню настройки автоматически закроется без сохранения внесенных изменений.

## 2.6 Дополнительные функции

### 2.6.1 Блокировка

Нажмите одновременно кнопки ▲/▼ в течение 5 секунд, на дисплее отобразится значок , и все кнопки будут заблокированы. Разблокировать их можно будет, нажав кнопки ▲/▼ в течение 5 секунд повторно. При перезапуске внутреннего блока, блокировка сохраняется.

### 2.6.2 Функция памяти

Функция памяти позволяет восстановить настройки проводного пульта при отключении питания фанкойла. При активированной функции памяти, после повторного подключения к сетивнутренний блок примет настройки, установленные перед отключением питания. В противном случае он перейдет в выключенный режим.

Для активации функции нажмите одновременно кнопки MODE и ▲ в течение 5 секунд, когда внутренний блок выключен. При этом на дисплее отобразится соответствующий значок.

**Примечание:** Не отключайте питание, ранее 5 секунд после изменения каких-либо настроек. В этом случае функция памяти может не сработать.

### 2.6.3 Удаленная диспетчеризация

Если фанкойл подключен к системе удаленной диспетчеризации, то его активация возможна только после вставки специальной карты. При этом, если карта не вставлена, на дисплее проводного пульта отображается значок . После установки карты значок пропадает и внутренний блок принимает соответствующие настройки.

В случае, когда активирована функция памяти, после перезапуска фанкойла он примет настройки и продолжит работу при вставленной карте или перейдет в выключенное состояние, если карта не вставлена.

В случае, когда функция памяти не активна, после перезапуска фанкойл перейдет в выключенное состояние.

#### Примечания:

В не зависимости от того вставлена карта или нет — система диспетчеризации всегда активна.

Значок  (карта отсутствует) подразумевает, что управление фанкойлом посредством пульта не возможно.

### 2.6.4 Защищенный режим

В этом режиме все функции или выборочно Вкл/Выкл фанкойла, выбор режима работы, регулировка температуры и активация энергосберегающего режима защищены через систему удаленного доступа. При этом, при нажатии на любую из защищенных кнопок или попытке активации любой из защищенных функций при помощи проводного или беспроводного пультов ничего не произойдет и замигает соответствующий индикатор. На пример, если защищен выбор режима работы, то невозможно переключение режимов охлаждения и обогрева.

## 2.7 Отображение неисправностей

При возникновении неполадки в системе, на экране проводного контроллера, в области отображения температуры, высветится код ошибки. При возникновении сразу нескольких ошибок, их коды будут отображаться на дисплее поочередно.

При возникновении ошибки, пожалуйста, выключите установку и свяжитесь со специалистом.



Рис. 24 Ошибка соединения

Список возможных ошибок:

Код ошибки	Неисправность
E0	Неисправность водяного насоса
E6	Ошибка соединения
E9	Защита по переполнению водой
F0	Ошибка датчика наружной температуры в зоне поступления воздуха
F1	Ошибка датчика температуры теплообменника
F5	Ошибка датчика наружной температуры на проводном пульте
EH	Ошибка дополнительного электронагревателя
C5	Ошибка джампера
H6	Ошибка электродвигателя

## МОНТАЖ

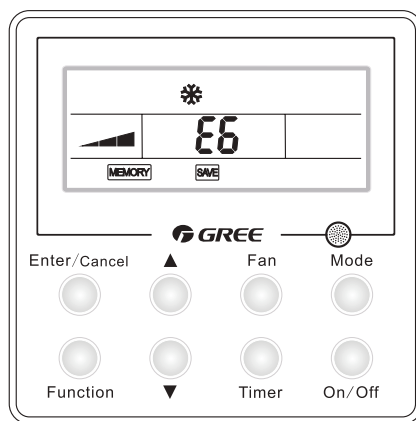
### 1. Перед установкой внутреннего блока

#### 1.1 Важные примечания

Монтаж должен производиться специалистами в соответствии с существующими нормами и данным руководством.

Перед установкой просим вас связаться с официальным сервисным центром. Если установка осуществляется не специалистами сервисного центра, то это может усложнить устранение возможных неполадок в будущем.

Перед переносом внутреннего блока, просим связаться с ближайшим сервисным центром.

#### 1.2 Требования к зоне монтажа

Если зона монтажа не удовлетворяет любому из нижеприведенных требований, необходимо связаться с сервисным центром.

Отсутствиерядом мощных источников тепла, пара,легковоспламеняющихся газов и прочих летучих веществ.

Отсутствие рядом мощных источников электромагнитного излучения: радио оборудование, сварочные агрегаты, медицинское оборудование и т.п.

Отсутствие в окружающей среде повышенного содержания соли. Примером такой среды может служить морское побережье.

Отсутствие в воздухе взвеси масел, в том числе машинных.

Отсутствие рядом источников сернистого газа (например, природные гейзеры).

#### 1.3 Выбор места монтажа

В местах забора и выброса воздуха не должно быть никаких препятствий.

Место, от которого легко может быть отведен дренаж.

Место, недоступное для детей.

Крепите блок к поверхности, способной выдержать вес и вибрации, исходящие от блока, при этом, не увеличивая уровень шума.

Оставьте место для обслуживания блока. Высота установки блока должна быть не менее 250 см. от пола.

Выбирайте место не ближе 1 м от телевизоров или других электрических приборов.

Место, не затрудняющее замену фильтра.

Убедитесь, что место монтажа удовлетворяет требованиям, приведенным на установочном чертеже.

Не устанавливайте внутренний блок в непосредственной близости от прачечных, душевых, ванных комнат или бассейнов.

#### 1.4 Меры предосторожности

Используйте источники питания только с номинальным напряжением.

Не используйте розетку для одновременного питания других электрических устройств.

Диаметр кабеля должен соответствовать номинальному.

Не дергайте кабель питания.

Внутренний блок должен быть заземлен. Подключение должно проводиться квалифицированным специалистом.

Воздушный выключатель должен иметь функции термомангнитного предохранителя для защиты от короткого замыкания и перегрузки.

Расстояние от внутреннего блока до легко воспламеняемых поверхностей не менее 1,5 м.

Все устройства должны быть подключены в соответствии с местными установленными стандартами.

Автомат, способный отключить электропитание всей системы должен иметь клеммы для подсоединения жесткого провода сечением не менее 3мм в каждой жиле.

**Примечания:**

*Убедитесь, что силовой провод, «ноль» и «земля» подключены в соответствии с электрической схемой и не возникает короткого замыкания.*

*Неправильное подключение может вызвать пожар.*

**1.5 Подключение заземления**

Кондиционер является электрическим прибором, поэтому обязательно подключение заземления.

Кабель заземления окрашен в два цвета — желтый и зеленый. Данный кабель можно использовать только по прямому назначению. Подключение возможно только специализированными инструментами, иначе возможно поражение электрическим током.

Сопротивление заземления должно соответствовать действующим нормам.

Пользователь должен предоставить надежные клеммы заземления.

Кабель заземления не должен проходить рядом с водопроводными, газовыми или канализационными трубами.

Место прокладки кабеля заземления должно быть одобрено квалифицированным специалистом.



## 2 Установочный чертеж

Установочные размеры, необходимые для корректной работы внутреннего блока, исходя из минимальных возможных расстояний до ближайших поверхностей.

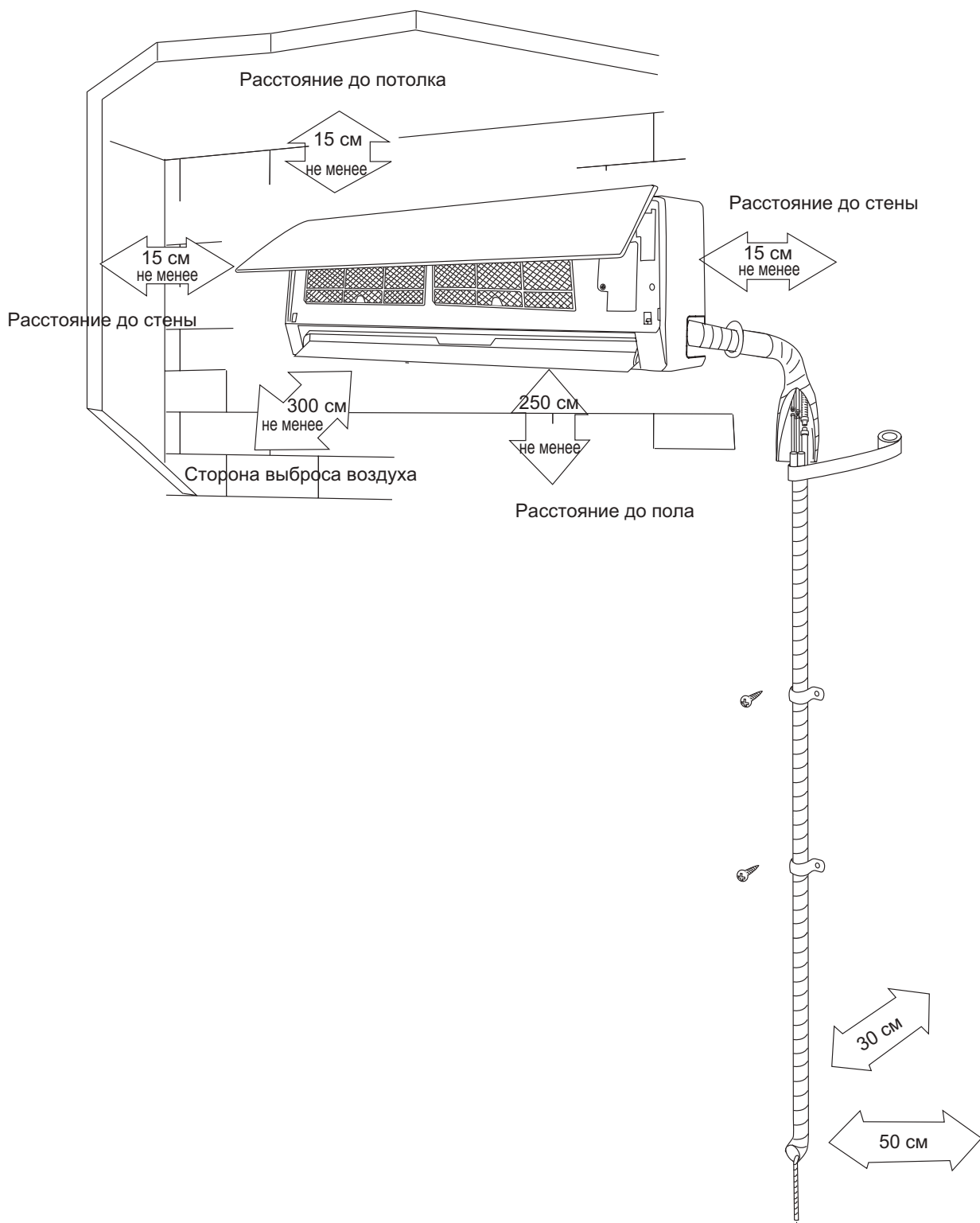

### 3. Установка внутреннего блока

#### 3.1 Установка монтажной панели.

Всегда устанавливайте монтажную панель горизонтально.

Закрепите монтажную панель на выбранном месте установки с помощью прилагаемых винтов.

Убедитесь в том, что монтажная панель способна выдержать вес взрослого человека (60 кг), а также в том, что вес равномерно распределен на каждый винт.



Рис. 25

#### 3.2 Установка трубного отверстия.

Проделайте трубное отверстие (Ø55) в стене с небольшим наклоном вниз в направлении внешней стороны.

Вставьте в отверстие трубную соединительную втулку, защищающую соединительный трубопровод и электропроводку от повреждений.

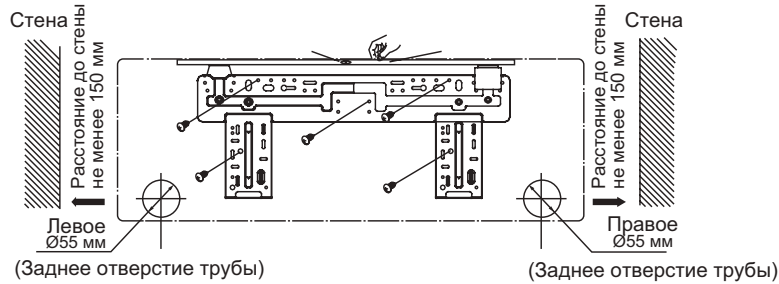

Рис. 26

#### 3.3 Установка сливного шланга.

Для обеспечения нормального дренирования сливной шланг должен иметь наклон вниз.

Не растягивайте и не сгибайте сливной шланг, а также не утапливайте его конец в воду (рис. 27).

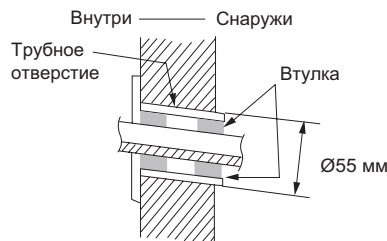
Дренажный шланг, проходящий по помещению, должен быть изолирован.



Рис. 27

#### Примечания:

В случае недостаточной длины кабеля питания во избежание несчастных случаев он должен быть заменен производителем, его представителем или аналогичным квалифицированным лицом. Запрещается наращивать кабель питания

Все электрические подключения должны производиться в соответствии с электрической схемой.

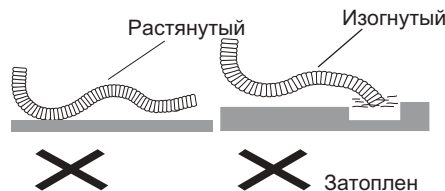
Хорошо затягивайте винты на клеммах, чтобы исключить произвольное отсоединение провода.

После зажима провода в клемме, слегка потяните его, чтобы убедиться в надежности подключения.

При неправильном подключении заземления, возможно поражение электрическим током.

Клеммная коробка должна быть надежно закрыта защитной крышкой, чтобы избежать попадания туда влаги, пыли и исключить механические повреждения, которые могут вызвать возгорание.

### 3.4 Подключение внутреннего блока.

При протяжке трубопровода и электропроводки слева или справа от внутреннего блока по мере необходимости вырежьте заделанные отверстия в корпусе (рис. 28).

При протяжке только электропроводов вырежьте заделанные отверстия 1.

При протяжке и электропроводов и труб вырежьте заделанные отверстия 1 и 2.

Обмотайте трубки и электропровода и пропустите их через трубное отверстие (рис. 29).

Зацепите два монтажных отверстия внутреннего блока за верхние петли задней панели и проверьте их прочность (рис. 30).

Блок должен устанавливаться на расстоянии не менее 2,5 м от пола.



Рис. 28



Рис. 29

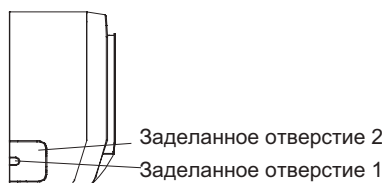

Рис. 30

### 3.5 Установка соединительной трубы.

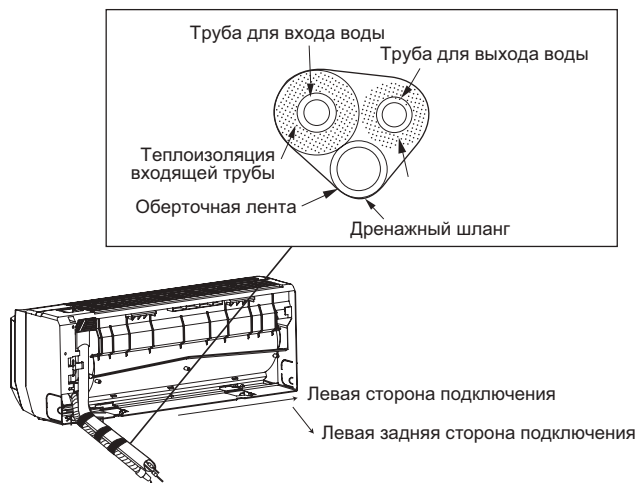
Выровняйте центр трубного раструба с соответствующим вентиляем.

Закрутите раструбную гайку рукой, после чего затяните ее при помощи гаечного ключа и ключа с регулируемым крутящим моментом, в соответствии с таблицей, приведенной ниже.

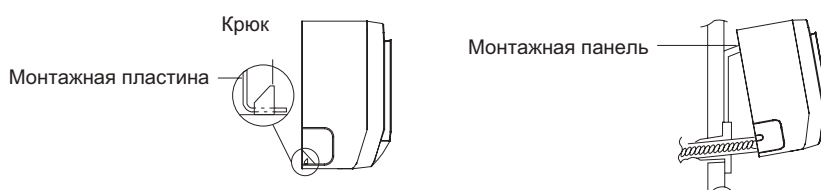
Диаметр шестигранной гайки (мм)	Момент затяжки (N×m)
Ø 6	15 ~ 20
Ø 9,5	31 ~ 35
Ø 12	50 ~ 55
Ø 16	60 ~ 65
Ø 19	70 ~ 75

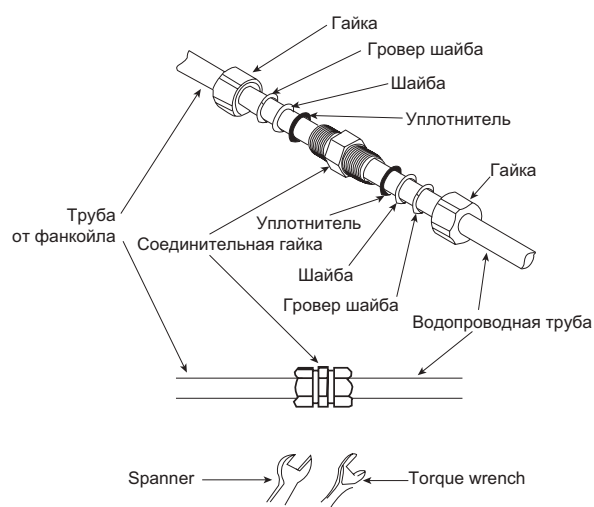
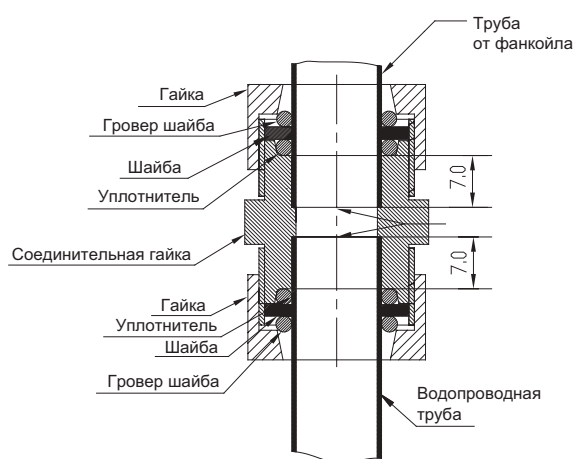

### 3.6 Проверка после установки.

Проверка	Возможные последствия (неисправности)
Надежно ли закреплен блок?	Блок может упасть, вибрировать или издавать лишние шумы.
Проведена ли Вами проверка на утечку хладагента?	Утечка может привести к недостаточному заряду хладагента.
Достаточная ли теплоизоляция?	Недостаток теплоизоляции может привести к образованию конденсата и просачиванию жидкости.
Нормально ли осуществляется дренаж?	В противном случае возможно образование конденсата и просачивание жидкости.
Соответствует ли напряжение питания значению, отмеченному в таблице данных?	В противном случае возможны электрические неисправности и повреждение узлов.
Надежно ли, правильно ли произведено подключение электропроводки, трубопровода?	В противном случае возможны электрические неисправности и повреждение узлов.
Обеспечено ли надежное заземление блока?	В противном случае возможна токовая утечка.
Соответствует ли кабель питания техническим требованиям?	В противном случае возможны электрические неисправности и повреждение узлов.
Не закрыты ли воздуховыпускное и воздухоприемное отверстия?	Это может привести к недостаточной мощности охлаждения.
Учтена ли длина соединительных труб и зарядка хладагента?	Неправильная холодопроизводительность.

### 3.7 Пробный пуск.

#### 3.7.1 Перед проведением испытаний.

Не включайте подачу электропитания до тех пор, пока установка не будет полностью завершена.

Электрические провода должны быть подключены правильно и надежно.

Отсечные вентили соединительных труб должны быть открыты.

Устройство должно быть очищено от любых обрезков и т.п.

#### 3.7.2 Ход проведения испытаний.

Включите питание и нажмите кнопку ON/OFF (Вкл/Выкл) на пульте дистанционного управления для включения фанкойла.

Нажмите кнопку MODE (Установка режима) и проверьте рабочее состояние блока при различных режимах работы.

## ОБСЛУЖИВАНИЕ

### 1 Устранение неисправностей

#### Примечания:

Не пытайтесь починить фанкойл самостоятельно. Это может привести к поражению электрическим током или возгоранию.

Перед вызовом сервисного инженера, пожалуйста, прочтите нижеприведенные инструкции. Это может сэкономить ваше время и деньги.

Отклонение в работе	Причина
При возобновлении работы кондиционера внутренний блок работает не сразу.	При возобновлении работы после останова кондиционер не работает приблизительно 3 минуты в целях самозащиты.
После начала функционирования в области воздуховыпускного отверстия ощущается необычный запах.	Это вызвано проникновением в кондиционер запахов из помещения.
Во время работы слышен звук капающей воды.	Это вызвано перетеканием хладагента внутри блока
Во время охлаждения появляется туман.	Дымка (туман) вызвана ускоренным охлаждением воздуха в помещении холодным потоком воздуха из кондиционера.
В начале работы или после остановки кондиционера слышен скрип.	Это вызвано деформацией пластмассы в результате изменения температуры.
Кондиционер воздуха не работает.	Не было ли выключено питание? Нет ли потери контакта в электропроводке? Не сработал ли переключатель защиты от токовой утечки? Не выходит ли напряжение питания за пределы 206–244 В? Не работает ли ТАЙМЕР?
Не хватает мощности охлаждения (нагревания).	Правильно ли произведена УСТАНОВКА ТЕМПЕРАТУРЫ? Нет ли препятствий потоку воздуха у входного и выходного отверстий? Не загрязнены ли фильтры? Не установлена ли малая скорость вращения вентилятора внутреннего блока? Не находятся ли в помещении другие тепловые источники?
Кондиционер не управляется с помощью пульта дистанционного управления.	Не находится ли пульт дистанционного управления на удалении от внутреннего блока, превышающем эффективное расстояние? Замените неисправные батарейки или пульт дистанционного управления. Нет ли препятствий для прохождения сигнала между пультом дистанционного управления и приемником сигнала?
Утечка воды из внутреннего блока	Повышенная влажность воздуха. Переполнен поддон для сбора конденсата. Нарушено соединение сливного шланга.
От внутреннего блока не поступает воздух	В режиме обогрева, при слишком низкой температуре теплообменника, включается функция теплого пуска и останавливает подачу холодного воздуха в первые две минуты после старта системы. В режиме охлаждения, при слишком высокой температуре теплообменника, включается функция холодного пуска и останавливает подачу теплого воздуха в первые две минуты после старта системы.
Влага в районе воздуховыпускного отверстия	Если фанкойл продолжительное время работает в условиях повышенной влажности, на выпускной решетке может появляться конденсат.

ЖК дисплей мигает, отображается ошибка F0	Ошибка F0 означает, что датчик температуры входящего воздуха неисправен. Отключите питание и проверьте, правильно ли датчик подключен к главной плате. Если датчик отключен или подключен неправильно, подключите его заново. Если после повторного пуска датчик по-прежнему не работает – замените его.
ЖК дисплей мигает, отображается ошибка F1	Ошибка F1 означает, что датчик температуры теплообменника неисправен. Отключите питание и проверьте, правильно ли датчик подключен к главной плате. Если датчик отключен или подключен неправильно, подключите его заново. Если после повторного пуска датчик по-прежнему не работает – замените его.
ЖК дисплей мигает, отображается ошибка C5	Защита при отсутствии джампера. Отключите питание и проверьте, до конца ли вставлен джампер.
ЖК дисплей мигает, отображается ошибка H6	Нет отклика от электродвигателя. Отключите питание и проверьте, возобновил ли работу двигатель после перезапуска системы.

**Внимание!**

Незамедлительно прекратите любые операции, отключайте установку и свяжитесь с сервисным центром в следующих случаях:

- Во время работы раздается скрежет.
- Резкий неприятный запах во время работы.
- Утечка воды из внутреннего блока.
- Часто перегорает предохранитель или срабатывает автоматический выключатель.
- Попадание в кондиционер посторонних предметов или воды.
- Перегрев электрических проводов или штепселя питания.

## 2. Указания по уходу

### 2.1. Замена фильтров

Для открытия внешней панели блока потяните панель с двух сторон в направлении стрелок. Затем возьмитесь за ярлычок воздушного фильтра, и слегка приподняв его, извлеките, потянув вниз (Рис. А). Прикрепите фильтр тонкой очистки на воздушный фильтр (рис. В). Если данный тип крепежа не предусмотрен, установите фильтр тонкой очистки в специальную кассету на передней панели (Рис. С). Вставьте фильтр на место по направлению стрелок так, чтобы лицевая сторона была обращена на вас (Рис. D).



Рис. А



Рис. В

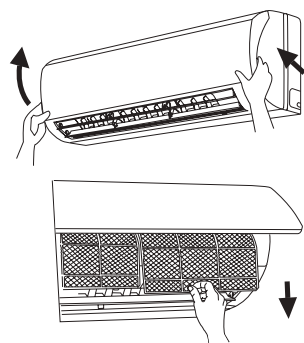
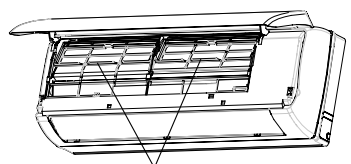

Фильтр тонкой очистки

Рис. С



Рис. D

### 2.2 Очистка фильтров

Перед очисткой, извлеките фильтр и после очистки установите согласно инструкции, приведенной выше. Обратите внимание на то, что фильтр с ионами серебра нельзя мыть водой. В то время как, угольные фильтры, фотокаталитические фильтры, низкотемпературные каталитические фильтры, формальдегид уловители, катехиновые фильтры и фильтры от паразитов можно промывать водой, но без использования щеток и прочих жестких предметов. Сушка возможна в тени или на солнце, но не допускается протирка.

### 2.3 Срок службы фильтров

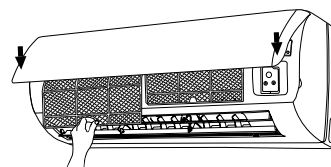
Средний срок службы фильтра тонкой очистки составляет один год. Окончание срока службы фильтра с ионами серебра наступает при окрашивании поверхности в черный или зеленый цвет.

#### Примечания:

Данная инструкция приведена для установок со встроенным фильтром тонкой очистки. Если рисунки, приведенные выше, не идентичны с вашей установкой, делайте поправки согласно обозначениям на фактической установке.

Количество фильтров тонкой очистки для различных моделей может варьироваться.





JF00300236

**GREE ELECTRIC APPLIANCES, INC. OF ZHUHAI**

Add: West Jinji Rd, Qianshan, Zhuhai, Guangdong, China, 519070

Tel: (+86-756) 8522218 Fax: (+86-756) 8669426

E-mail: [gree@gree.com.cn](mailto:gree@gree.com.cn) [www.gree.com](http://www.gree.com)

For continuous improvement in the products, Gree reserves the right to modify the product specification and appearance in this manual without notice and without incurring any obligations.