

РУКОВОДСТВО ПО ЭКСПЛУАТАЦИИ

FUNAI

Future and air

КЛИМАТИЧЕСКИЙ
КОМПЛЕКС

TORII



CC-TRE600/6.0(GF)

EAC

Уважаемый покупатель! Поздравляем вас с покупкой и благодарим за удачный выбор климатического комплекса марки FUNAI. Перед началом эксплуатации прибора просим вас внимательно ознакомиться с руководством по эксплуатации.

СОДЕРЖАНИЕ

1. Назначение прибора	4
2. Правила безопасности	4
3. Устройство прибора	6
4. Комплектация	7
5. Технические характеристики	7
6. Наполнение водой	8
7. Управление прибором	9
8. Уход и техническое обслуживание	13
9. Устранение неисправностей	14
10. Транспортировка и хранение	15
11. Срок эксплуатации	15
12. Правила утилизации	15
13. Сертификация продукции	16
Гарантийный талон	17

1 НАЗНАЧЕНИЕ ПРИБОРА

Климатический комплекс предназначен для очистки воздуха в помещении и повышения уровня влажности с помощью технологии естественного испарения.

Интенсивность увлажнения зависит от текущего уровня влажности воздуха.

Пониженная влажность воздуха может привести к следующим последствиям для человека:

- Высушивание слизистых оболочек, приводящее к жжению в глазах, растрескиванию губ и общему дискомфорту.
- Создание благоприятных условий для развития заболеваний и инфекций дыхательных путей.
- Утомление и снижение концентрации внимания.

Пониженная влажность воздуха может привести к следующим последствиям для окружающей среды:

- Ухудшение состояния домашних растений и животных.
- Усиление образования пыли.
- Повышение электростатического заряда ковров, напольных покрытий и синтетических тканей.
- Повреждение древесины, музыкальных инструментов предметов мебели, декора.

2 ПРАВИЛА БЕЗОПАСНОСТИ



ВНИМАНИЕ!

ТРЕБОВАНИЯ, НЕСОБЛЮДЕНИЕ КОТОРЫХ МОЖЕТ ПРИВЕСТИ К ТЯЖЕЛОЙ ТРАВМЕ ИЛИ СЕРЬЕЗНОМУ ПОВРЕЖДЕНИЮ ОБОРУДОВАНИЯ

Внимательно прочитайте данное руководство по эксплуатации перед установкой и эксплуатацией климатического комплекса. Если у вас возникнут вопросы, обращайтесь к официальному дилеру производителя.

- Используйте прибор только по назначению, указанному в руководстве по эксплуатации.
- Не помещайте посторонние предметы в отверстия климатического комплекса.
- Включение прибора должно осуществляться только по завершении его полной сборки и заполнении водой согласно инструкции.
- Не устанавливайте климатический комплекс рядом с отопительными приборами.
- Не добавляйте в воду ароматические и эфирные масла, морскую соль и другие сторонние примеси.
- Если устройство не используется, всегда отсоединяйте штепсельную вилку от электрической розетки.
- Не садитесь, не становитесь и не ставьте какие-либо тяжелые предметы на прибор.
- Не пытайтесь самостоятельно отремонтировать климатический комплекс. Для ремонта прибора обратитесь в авторизованный сервисный центр производителя.
- Не устанавливайте климатический комплекс в местах, где он может быть подвержен воздействию прямых солнечных лучей и высоких температур или рядом с чувствительной электротехникой.
- Держите приоткрытой дверь помещения, где используется климатический комплекс.



ВНИМАНИЕ!

ТРЕБОВАНИЯ, НЕСОБЛЮДЕНИЕ КОТОРЫХ МОЖЕТ ПРИВЕСТИ К ТЯЖЕЛОЙ ТРАВМЕ ИЛИ СЕРЬЕЗНОМУ ПОВРЕЖДЕНИЮ ОБОРУДОВАНИЯ

- Не храните бензин и другие летучие и легковоспламеняющиеся жидкости вблизи климатического комплекса – это очень опасно.
- Не отключайте климатический комплекс от электрической сети, вынимая вилку из розетки в рабочем режиме. Перед отключением прибора обязательно остановите работу устройства при помощи кнопки «вкл/выкл».
- Не разрешается эксплуатировать данное устройство лицам, не знакомым с руководством по эксплуатации, лицам, находящимся под воздействием лекарств и алкоголя, а также детям и людям с ограниченными умственными, сенсорными или физическими способностями, если они не находятся под наблюдением ответственного за их безопасность лица.
- Дети не осознают опасности, которая может возникнуть при использовании электроприборов. Поэтому не разрешайте им использовать или играть прибором без вашего присмотра. Не оставляйте шнур питания в зоне досягаемости для детей, даже если электроприбор выключен.
- Храните упаковочные материалы (картон, пластик и т.д.) в недоступном для детей месте, поскольку они могут представлять опасность для детей.
- Не допускается использование климатического комплекса при наличии каких-либо повреждений у прибора или кабеля, после сбоя в работе, после падения устройства или его повреждения любым другим способом.
- Перед заполнением или опустошением резервуара для воды, очисткой или обслуживанием, сборкой или разборкой индивидуальных частей и перед перемещением устройства отсоедините его от электрической сети.
- Установка прибора должна происходить на сухой горизонтальной поверхности.
- Не погружайте корпус прибора в воду и другие жидкости.
- Не прокладывайте кабель электропитания под ковровыми покрытиями и не накрывайте его. Кабель электропитания должен располагаться так, чтобы его невозможно было задеть.
- Избегайте попадания воды на прибор, а также не используйте его в помещениях с повышенной влажностью воздуха.
- Устанавливайте климатический комплекс в труднодоступных для опрокидывания прибора местах.
- При отключении прибора от сети электропитания не тяните за шнур и не дотрагивайтесь до него влажными руками.
- Обязательно убедитесь в том, что напряжение прибора соответствует данным электрической сети.

3 УСТРОЙСТВО ПРИБОРА



Рис. 1

4 КОМПЛЕКТАЦИЯ

- Климатический комплекс — 1 шт.
- Пульт дистанционного управления — 1 шт.
- Фильтр для очистки воздуха — 1 шт.
- Упаковка — 1 шт.
- Руководство по эксплуатации / гарантийный талон — 1 шт.

5 ТЕХНИЧЕСКИЕ ХАРАКТЕРИСТИКИ

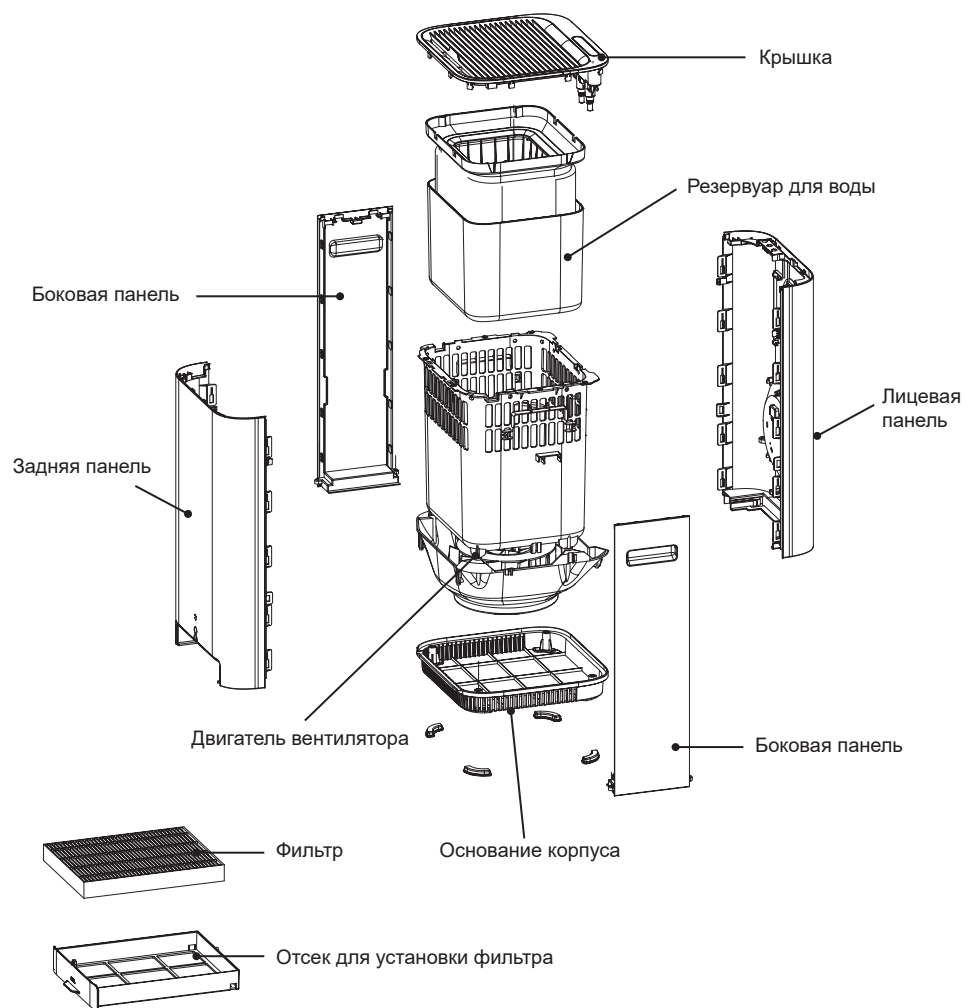
Серия	TORII
Параметр / Модель	CC-TRE600/6.0(GF)
Производительность по увлажнению, мл/ч	600
Объем бака, л	6
Электропитание, В/Гц	220~230~/50
Номинальная потребляемая мощность, Вт	20
Номинальный ток, А	0,08
Степень влагозащиты	IPX0
Класс электрозащиты	II
Уровень шума, дБ(А)	≤55
Рекомендуемая площадь помещения, м ²	до 55
Размеры прибора (ШхВхГ), мм	280x513x280
Размеры упаковки (ШхВхГ), мм	340x625x330
Вес нетто, кг	5,9
Вес брутто, кг	7,1

6 НАПОЛНЕНИЕ ВОДОЙ

1. Установите прибор на ровную горизонтальную сухую поверхность.
2. Снимите крышку прибора (рис. 2).
3. Извлеките резервуар для воды с помощью ручки (рис. 3).
4. Наполните резервуар водой до отметки максимального уровня воды (рис. 4).
5. Закройте плотно крышку и включите прибор.



Рис. 2



Рис. 3

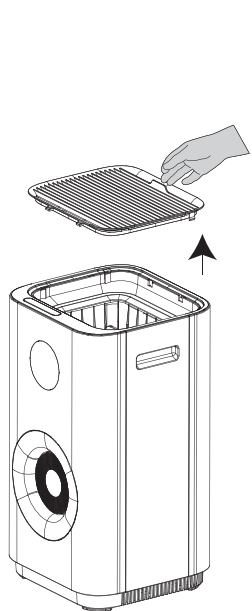

Рис. 4

7 УПРАВЛЕНИЕ ПРИБОРОМ

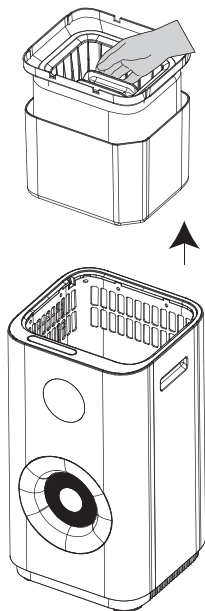
Панель управления

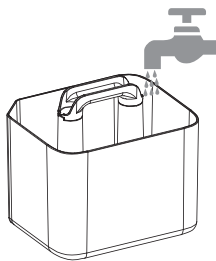

Рис. 5

1. Кнопка вкл/выкл прибора
2. Кнопка скорости вращения вентилятора
3. Кнопка регулировки яркости дисплея и подсветки
4. Кнопка для извлечения пульта дистанционного управления
5. Ниша для хранения пульта дистанционного управления

Пульт дистанционного управления

1. Кнопка вкл/выкл прибора
2. Кнопки регулировки скорости вращения вентилятора / уровня влажности / таймера
3. Кнопка регулировки яркости дисплея и подсветки
4. Кнопка установки уровня влажности
5. Кнопка таймера
6. Кнопка скорости вращения вентилятора
7. Кнопка текущей температуры в помещении

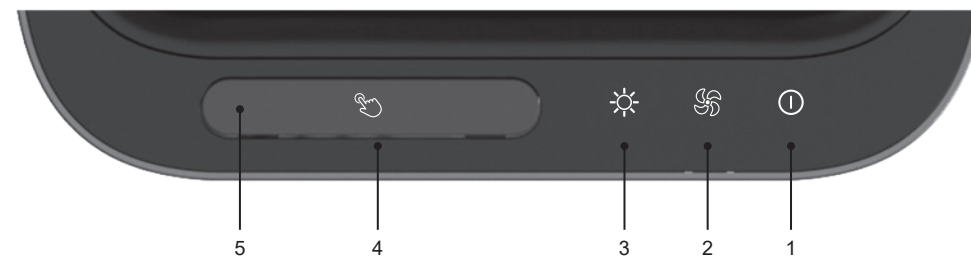

Рис. 6



Рис. 7

1. Индикатор уровня влажности / температуры в помещении и таймера
2. Индикатор замены фильтра
3. Индикатор уровня влажности в помещении
1-44 % — желтый цвет
45-65 % — зеленый цвет
66-99 % — красный цвет
4. Индикатор ночного режима
5. Индикатор скорости вращения вентилятора
6. Индикатор функции УФ-стерилизации
7. Индикатор текущей температуры в помещении
8. Индикатор очистки воздуха
9. Индикатор установки уровня влажности
10. Индикатор таймера

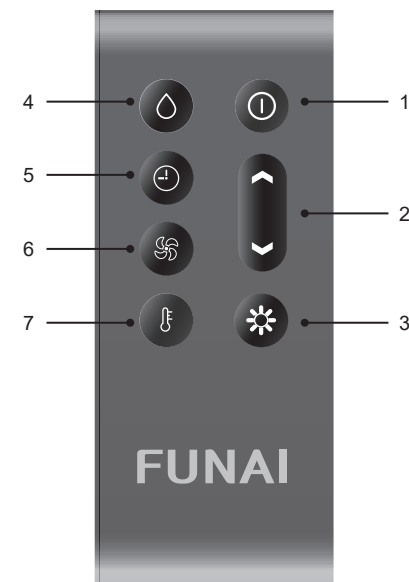
Начало работы

ПРИМЕЧАНИЕ

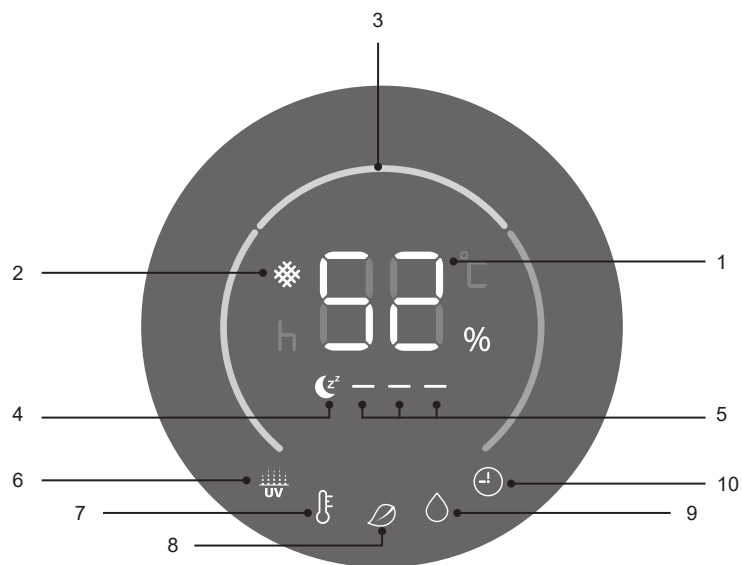
После включения питания подождите в течение 2 секунд для стабилизации работы дисплея климатического комплекса. После устройство перейдет в режим ожидания и будет готово к началу работы.

Вставьте вилку шнура питания в розетку и нажмите кнопку включения и выключения прибора на панели управления или ПУ. Климатический комплекс издаст звуковой сигнал, загорится LED-дисплей и подсветка, устройство начнет работать на средней скорости. Функция УФ-стерилизации, очистки воздуха и увлажнения включится автоматически, на LED-дисплее загорятся соответствующие индикаторы.

Выбор скорости вентилятора

В приборе предусмотрено 3 скорости работы вентилятора.

С помощью кнопки на панели управления или пульте управления вы можете выбрать скорость работы вентилятора.

- Низкая скорость
- Средняя скорость
- Высокая скорость

Ночной режим

Для установки ночного режима работы нажмите кнопку несколько раз до появления индикатора . Установится минимальная скорость вращения вентилятора. Через 5 секунд подсветка будет отключена, все индикаторы погаснут, кроме .

Нажмите на любую кнопку на панели управления или пульте ДУ, дисплей отобразит информацию в режиме низкой яркости, после вернется в ночной режим.

Чтобы завершить данный режим, нажмите повторно.

Установка уровня влажности

Нажмите кнопку на пульте ДУ, затем с помощью кнопки выберите желаемый уровень влажности в помещении от 1 до 99 % (шаг установки 1 %).

Установленное числовое значение влажности воздуха будет мигать на дисплее в течение 5 секунд, после установленные настройки вступают в силу.

При достижении заданного уровня влажности воздуха в помещении климатический комплекс прекратит работу. Если уровень влажности в помещении будет ниже заданного значения, устройство автоматически начнет работу.

ПРИМЕЧАНИЕ

Цвет индикатора уровня влажности меняется в соответствии с влажностью воздуха в помещении:

- 1-44 % — желтый цвет
- 45-65 % — зеленый цвет
- 66-99 % — красный цвет

Таймер

В приборе предусмотрен таймер на отключение (от 1 до 24 часов).

Нажмите кнопку на пульте ДУ и выберите необходимый временной интервал с помощью кнопки .

Температура помещения

Нажмите на кнопку , на дисплее будет отображаться текущая температура в помещении в течение 10 секунд. После числовое значение изменится на текущую влажность в помещении.

Подсветка

Для регулировки яркости дисплея и подсветки прибора нажмите кнопку .

Низкий уровень воды

Если резервуар для воды не установлен в приборе или закончилась вода в резервуаре, климатический комплекс издаст звуковой сигнал, работа прибора будет остановлена, на LED-дисплее появятся индикаторы  — —, а подсветка прибора будет мигать.

Необходимо долить воду в резервуар, установить в устройство и нажать кнопку  для перезапуска системы.

Фильтр для очистки воздуха HEPA класса H10

Для беззаботной эксплуатации в комплект климатического комплекса входит фильтр HEPA класса H10. При помощи данного фильтра происходит очистка воздуха от мелких частиц, аллергенов, вирусов, бактерий и неприятных запахов.

Срок службы фильтра составляет около 3 месяцев, в зависимости от уровня загрязненности воздуха в помещении и частоты использования прибора.

После истечения срока службы фильтра, замените его, открыв отсек для фильтра, расположенный в нижней части задней панели корпуса (см. рис. 8).

ПРИМЕЧАНИЕ

Перед заменой фильтра открутите винт, который располагается в верхней части отсека для фильтра.







Рис. 8

При достижении 0 часов климатический комплекс издаст звуковой сигнал, загорится индикатор  на LED-дисплее. Замените фильтр, перезапустите устройство нажав кнопку .

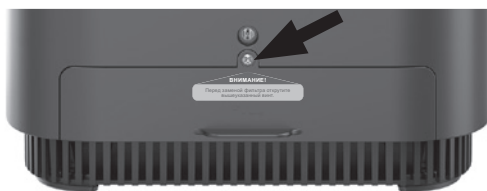
После включения прибора удерживайте одновременно  +  в течение 5 секунд для сброса таймера срока службы фильтра.

Завершение работы

Для завершения работы прибора нажмите кнопку  на панели управления или пульте ДУ, прибор выключится. Извлеките сетевую вилку из розетки.

8 УХОД И ТЕХНИЧЕСКОЕ ОБСЛУЖИВАНИЕ



ОСТОРОЖНО

В ПРИБОРЕ УСТАНОВЛЕНА УФ-БАКТЕРИЦИДНАЯ ЛАМПА. УСТРОЙСТВО НЕОБХОДИМО ОТКЛЮЧИТЬ ОТ ИСТОЧНИКА ПИТАНИЯ ПЕРЕД ОЧИСТКОЙ ИЛИ ИНЫМ ОБСЛУЖИВАНИЕМ, ЧТОБЫ ИЗБЕЖАТЬ КОНТАКТА С ОБЛАСТЬЮ ИЗЛУЧЕНИЯ УФ-ЛАМПЫ.

Регулярно проводите очистку и обслуживание климатического комплекса согласно данной инструкции не реже 1-2 раз в неделю.

Воду в резервуаре климатического комплекса рекомендуется менять ежедневно.

1. Выключите прибор и отключите его от электросети.
2. Выполните действия, представленные на рис. 2, 3, 4 в разделе «Наполнение водой».
3. Снимите сетку встроенного климатического комплекса, промойте ее чистой водой (рис. 9). Не используйте другие жидкости и вещества, кроме воды (бензин, растворители и т.д.).



Рис. 9



ВНИМАНИЕ!

ТРЕБОВАНИЯ, НЕСОБЛЮДЕНИЕ КОТОРЫХ МОЖЕТ ПРИВЕСТИ К ТЯЖЕЛОЙ ТРАВМЕ ИЛИ СЕРЬЕЗНОМУ ПОВРЕЖДЕНИЮ ОБОРУДОВАНИЯ

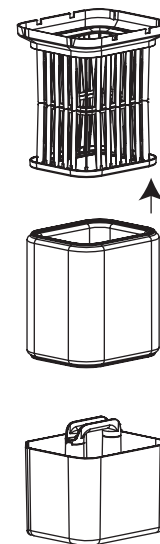
- Не используйте металлические щетки, лезвия и тальковые пудры для очистки поверхностей прибора, это может привести к деформации и стиранию поверхностей.
- После окончания очистки устройства обязательно просушите оставшиеся капли воды и убедитесь, что в резервуаре и внутри корпуса прибора не осталось воды.
- Если климатический комплекс не используется длительное время, обеспечьте его хранение — упакуйте прибор в пластиковый пакет, а затем в коробку и придерживайтесь рекомендациям согласно пункту «Транспортировка и хранение».

9 УСТРАНЕНИЕ НЕИСПРАВНОСТЕЙ

В случае возникновения неисправностей обратитесь к способам их устранения, указанным в таблице ниже. В случае невозможности решения проблем указанными способами обратитесь в авторизованный сервисный центр.

Проблема	Возможная причина	Решение проблемы
Прибор не работает	Прибор не подключен к электросети или вилка питания вставлена неплотно	Проверьте подключение прибора к электросети
	В резервуаре закончилась вода	Добавьте воды в резервуар
	Прибор установлен на неровную поверхность	Установите прибор на ровную поверхность
	Не включается дисплей/не работает панель управления или пульт ДУ.	Обратитесь в авторизованный сервисный центр
Рядом с прибором появляется вода	Уровень воды в резервуаре превышен	Убедитесь, что резервуар не переполнен
	Резервуар для воды негерметичен	Обратитесь в авторизованный сервисный центр
Наличие посторонних шумов	В отсек для фильтра попал посторонний предмет	Убедитесь, что в отсеке для фильтра нет посторонних предметов
	Слишком мало воды в резервуаре	Добавьте воды в резервуар
	Прибор резонирует с прилегающими предметами, мебелью	Убедитесь, что прибор установлен на устойчивую поверхность и к нему не прилегают посторонние предметы
Выходящий воздух из прибора имеет неприятный запах	Используется несвежая вода	Следует регулярно проводить чистку резервуара для воды как указано в разделе «Уход и техническое обслуживание». Используйте только водопроводную воду
	В резервуаре для воды скопились остатки несвежей воды или мусор	

10 ТРАНСПОРТИРОВКА И ХРАНЕНИЕ

1. Прибор необходимо хранить в сухих, проветриваемых складских помещениях, при температуре от +1 до +50 °C и относительной влажности до 80 % при температуре 25 °C (без выпадения конденсата).
2. При транспортировке запрещено подвергать прибор ударам и перемещениям внутри транспортного средства.
3. При транспортировке необходимо соблюдать манипуляционные знаки на упаковке прибора.
4. Если прибор транспортировался при температуре ниже 0°C, предварительно его необходимо выдержать в помещении, где планируется использование, не менее 2 часов без включения в сеть.

11 СРОК ЭКСПЛУАТАЦИИ

Срок службы прибора составляет 5 лет при условии соблюдения соответствующих правил по установке и эксплуатации.

12 ПРАВИЛА УТИЛИЗАЦИИ

По истечении срока службы прибор должен быть утилизирован в соответствии с нормами, правилами и способами, действующими в месте утилизации. Не выбрасывайте прибор вместе с бытовыми отходами. По истечении срока службы прибора сдайте его в пункт сбора для утилизации, если это предусмотрено местными нормами и правилами. Это поможет избежать возможных вредных последствий для окружающей среды и здоровья человека, а также будет способствовать повторному использованию компонентов изделия.

Информацию о том, где и как можно утилизировать прибор, можно получить от местных органов власти.



13 СЕРТИФИКАЦИЯ ПРОДУКЦИИ

Товар сертифицирован на территории Таможенного союза.

Товар соответствует требованиям:

ТР ТС 004/2011 «О безопасности низковольтного оборудования».

ТР ТС 020/2011 «Электромагнитная совместимость технических средств».

ТР ЕАЭС 037/2016 «Об ограничении применения опасных веществ в изделиях электротехники и радиоэлектроники».



Изготовитель:

“Noon Appliance Co., Ltd.”, Floors 1-4, Building A, NO.8 Zhiye Road, Beijiao, Shunde, Foshan, China.
«Нун Эпплайнс Ко., Лтд.», Этаж 1-4, здание А, NO. 8 Жие Роад, Бэйцзяо, Шуньдэ, Фошань, Китай.

Импортер в РФ и уполномоченная организация:

ООО «Компания БИС». Россия, 119180, г. Москва, ул. Б. Полянка, д. 2, стр. 2, пом./комн. I/8.
Тел.: +7 (495) 150-50-05. E-mail: climate@breez.ru

Сделано в Китае

FUNAI
Future and air

ГАРАНТИЙНЫЙ ТАЛОН

Модель		Серийный номер	
Дата продажи			
Сведения о продавце:			
Название и адрес, телефон продающей организации		Место печати	
Подпись покупателя			
(подтверждаю получение исправного изделия, с условиями гарантии ознакомлен и согласен)			

* дата подписания товарно-транспортной накладной

** дата подписания Акта приемки оборудования в эксплуатацию

Уважаемый Покупатель!

Благодарим вас за то, что вы отдали предпочтение оборудованию FUNAI. Вы сделали правильный выбор в пользу качественной техники.

Просим вас внимательно изучить условия гарантии, руководство по эксплуатации и обеспечить своевременное регламентное обслуживание в соответствии с указанными документами.

Данный документ не ограничивает определенные законом права Покупателей, но дополняет и уточняет оговоренные законом положения.

1. Изложенные в данном гарантийном талоне условия и правила являются добровольными односторонними обязательствами Продавца перед Покупателем и регулируют порядок их взаимоотношений в связи с предоставляемой гарантией качества.
2. Срок действия настоящей гарантии — 12 месяцев. Гарантийный срок исчисляется с момента монтажа, если таковой производился Продавцом, в ином случае с момента подписания товарно-транспортной накладной.

В связи с тем, что оборудование FUNAI является технически сложным продуктом, Гарантийные обязательства распространяются только на виды поломок, вызванные доказанным заводским браком производителя. Все остальные виды поломок должны устраняться силами и за счет Продавца/Покупателя.

3. Обязательные условия осуществления гарантийного обслуживания:

3.1. Гарантия действует только в случае, если гарантийный талон заполнен организацией-продавцом, организацией, установившей изделие и Покупателем с обязательным указанием следующих данных:

- Наименование модели, серийный номер изделия;
- Дата продажи, наименование, адрес, подпись и печать (при наличии) организации-продавца;
- ФИО покупателя или наименование организации-покупателя, адрес, подпись и печать (при наличии) организации-покупателя;
- Дата монтажа, наименование, адрес, подпись и печать (при наличии) организации, установившей изделие;

3.2. Оборудование в целом и все составляющие его части используются строго по его целевому назначению с соблюдением Пользователем (Покупателем, Заказчиком) эксплуатационных режимов и параметров, установленных в технической документации на Оборудование в целом и составляющие его узлы, части и агрегаты (технические паспорта, инструкции по эксплуатации и прочее).

3.3. Не допускается несанкционированное Продавцом или уполномоченной им организацией, осуществляющей гарантийный ремонт, вмешательство Покупателя во внутреннее устройство узлов, механизмов и агрегатов Оборудования, требующих особо точной настройки.

3.4. Не допускается несанкционированное Поставщиком или производителем изменение изделия, в том числе с целью усовершенствования и расширения области его применения;

4. В случае поломки Оборудования в течение гарантийного периода необходимо обращаться к Продавцу, реквизиты которого указаны на первой странице данного гарантийного талона.

5. Гарантия не распространяется:

- на составляющие части Оборудования, подверженные естественному износу в процессе нормальной эксплуатации Оборудования;
- на расходные материалы и составляющие части Оборудования, выход из строя и/или плановая замена которых в гарантийный период обусловлены самой необходимостью их применения.

К ним, в частности (но не исключительно), относятся (в зависимости от типа оборудования):

- фильтры различные (воздушные, водяные, фреоновые и т.п.);
- паровые цилиндры (разборные и сборные);
- ремни и прочие приводы;
- масла и смазочные материалы различные;
- адсорбенты, стабилизаторы, порошки и прочие наполнители;
- лампы и лампочки различные;
- предохранители и реле различные;
- детали отделки и корпуса.

ГАРАНТИЙНЫЙ ТАЛОН

6. Ответственность Продавца за недостатки в Оборудовании и гарантийные обязательства Продавца прекращаются в случае поломки (отказа в работе, выхода из строя) Оборудования, произошедших вследствие:
- 6.1. Повреждения (полного или частичного разрушения, приведения в негодность, коррозии, иного физического, химического или естественного воздействия) Оборудования Покупателем, его сотрудниками и/или любыми третьими лицами (в том числе перевозчиками), допущенными Покупателем к Оборудованию.
- 6.2. Повреждения Оборудования в результате воздействия обстоятельств непреодолимой силы, к которым в том числе, относятся: затопление, наводнение, возгорание, пожар, поражение молнией, прочие высокотемпературные воздействия естественного происхождения, иные экстремальные природные явления и стихийные бедствия, столкновение, авария, катастрофа и другие аномалии техногенного характера, боевые или военные действия и прочие обстоятельства чрезвычайного характера.
- 6.3. Монтажа, демонтажа, ремонта или обслуживания Оборудования необученным персоналом.
- 6.4. Несоблюдения Покупателем или другими лицами, имевшими доступ к Оборудованию, требований по его эксплуатации и обслуживанию, установленных Продавцом и/или производителем.
- 6.5. Временного прекращения (отключения) на месте установки Оборудования электропитания, теплоснабжения и иного ресурсообеспечения, без подачи которого Оборудование не может нормально функционировать.
- 6.6. Механического, термического, химического и любого другого экстремального внешнего воздействия на Оборудование или на составляющие его части.
7. Условия и порядок гарантийного обслуживания Оборудования, установленного силами Поставщика или уполномоченной им организации:
- 7.1. В случае поломки (отказа в работе, выхода из строя) Оборудования в гарантийный период Пользователь должен уведомить Продавца в письменной форме в течение 5 (пяти) рабочих дней с момента обнаружения неисправности. При этом необходимо указать дату покупки, модель и серийный номер Оборудования.
- 7.2. Продавец вправе отказать Покупателю в проведении гарантийного ремонта, если им будет установлено любое из обстоятельств, исключающих гарантийное обслуживание, указанных в пункте 3. В этом случае заявка Пользователя на проведение гарантийного ремонта не подлежит исполнению и аннулируется, а Покупатель обязан возместить Продавцу расходы по выполнению работы. При наличии у Поставщика организационно-технических возможностей и средств он может по дополнительному письменному соглашению с Пользователем произвести платный ремонт Оборудования с его последующей приёмкой на платное сервисное техническое обслуживание.
8. После выполнения гарантийного ремонта представитель Поставщика, ответственный за гарантийное обслуживание, составляет Акт о гарантийном ремонте (в двух экземплярах), один из которых передаёт Пользователю, а второй остается у Поставщика. В Акте указываются:
- № и дата, указанные на лицевой стороне настоящего Гарантийного талона;
 - наименование и заводской номер вышедшего из строя Оборудования;
 - дата и общий характер поломки Оборудования в соответствии с Актом технического осмотра;
 - дата начала и окончания выполнения гарантийного ремонта;
 - кратко: содержание ремонтных работ, в том числе какие неисправности устранены в процессе ремонта и какие составляющие части Оборудования отремонтированы и/или заменены;
 - ФИО представителя (сотрудника Поставщика или сервисной организации), выполнявшего гарантийный ремонт, и его личная подпись;
 - ФИО представителя Покупателя, ответственного за эксплуатацию Оборудования, и его личная подпись;
 - должность и ФИО уполномоченного представителя Покупателя подписавшего Заявку на проведение гарантийного ремонта, его подпись и печать.

ГАРАНТИЙНЫЙ ТАЛОН

(сохраняется у покупателя)

Заполняется продавцом

Модель _____
Серийный номер _____
Дата продажи _____
Название продавца _____
Адрес продавца _____
Телефон продавца _____
Подпись продавца _____
Печать продавца _____

FUNAI
Future and air

УНИВЕРСАЛЬНЫЙ ОТРЫВНОЙ
ТАЛОН (на гарантийное обслуживание)

Изымается мастером при обслуживании

Модель _____
Серийный номер _____
Дата приема в ремонт _____
№ заказа-наряда _____
Проявление дефекта _____
Ф.И.О. клиента _____
Адрес клиента _____
Телефон клиента _____
Дата ремонта _____
Подпись мастера _____

FUNAI
Future and air

ГАРАНТИЙНЫЙ ТАЛОН

(сохраняется у покупателя)

Заполняется продавцом

Модель _____
Серийный номер _____
Дата продажи _____
Название продавца _____
Адрес продавца _____
Телефон продавца _____
Подпись продавца _____
Печать продавца _____

FUNAI
Future and air

УНИВЕРСАЛЬНЫЙ ОТРЫВНОЙ
ТАЛОН (на гарантийное обслуживание)

Изымается мастером при обслуживании

Модель _____
Серийный номер _____
Дата приема в ремонт _____
№ заказа-наряда _____
Проявление дефекта _____
Ф.И.О. клиента _____
Адрес клиента _____
Телефон клиента _____
Дата ремонта _____
Подпись мастера _____

FUNAI
Future and air

В тексте и цифровых обозначениях руководства могут быть допущены опечатки.

В целях улучшения качества продукции производитель оставляет за собой право изменять комплектующие части изделия для разных партий поставок, цветовую гамму и внешний вид прибора без предварительного уведомления, что не нарушает принятые на территории страны производства, транзита, реализации стандарты качества и нормы законодательства. Индикаторы на приборе могут не совпадать с графическим изображением, данным в руководстве по эксплуатации, это зависит от серии выпуска прибора.



www.funai-air.ru