



РУКОВОДСТВО ПО ЭКСПЛУАТАЦИИ

Перевод оригинальных инструкций



BlueDot Plus

СОДЕРЖАНИЕ

1 ОБЩИЕ ПРЕДУПРЕЖДЕНИЯ ПО ТЕХНИКЕ БЕЗОПАСНОСТИ	5	5.1 ТЕХНИЧЕСКИЕ ДАННЫЕ	48
2 ИДЕНТИФИКАЦИЯ	8	5.2 ГАБАРИТНЫЕ РАЗМЕРЫ	49
3 ВВЕДЕНИЕ	9	6 ОСТАТОЧНЫЕ РИСКИ	49
3.1 ОПИСАНИЕ ЗНАКОВ	9	7 ОБРАЩЕНИЕ И ХРАНЕНИЕ	50
3.2 ТИПЫ ПОЛЬЗОВАТЕЛЕЙ	9	8 УСТАНОВКА И ВВОД В ЭКСПЛУАТАЦИЮ	51
3.3 ПРЕДПОЛАГАЕМОЕ ИСПОЛЬЗОВАНИЕ	10	8.1 СОДЕРЖИМОЕ УПАКОВКИ.....	51
3.3.1 Обоснованно предполагаемые нарушения правил использования	10	8.2 ПРЕДВАРИТЕЛЬНАЯ ПРОВЕРКА ПОСЛЕ ПОЛУЧЕНИЯ	51
4 ОПИСАНИЕ МАШИНЫ	11	8.3 ВЫБОР МЕСТА УСТАНОВКИ... ..	52
4.1 КОНФИГУРАЦИИ МАШИНЫ	11	8.4 УСТАНОВКА	53
4.2 ВНЕШНИЕ УЗЛЫ.....	13	8.4.1 Подключение к сети питания ..	53
4.3 ВНУТРЕННИЕ УЗЛЫ	14	8.4.2 Подключение к водопроводу ..	53
4.3.1 Контейнеры для продуктов20		8.4.3 Подключение контура подачи молока	54
4.3.2 Уменьшенная втулка для контейнеров.....	20	9 ИНСТРУКЦИИ ПО ИСПОЛЬЗОВАНИЮ	55
4.4 СЕНСОРНЫЙ ЭКРАН	21	9.1 НАЧАЛО РАБОТЫ	55
4.4.1 Использование дисплея	21	9.1.1 Заправка бака для воды....	55
4.4.2 Включение питания.....	22	9.1.2 Загрузка продукта	56
4.4.3 Экранная страница ожидания нагрева (бойлера/пара)	23	9.2 ВКЛЮЧЕНИЕ.....	57
4.4.4 Введение	23	9.3 ПРИГОТОВЛЕНИЕ НАПИТКОВ	58
4.4.5 Выборготавливаемых напитков (на примере бесплатной раздачи напитков) 24		9.3.1 Наполнение бойлера	58
4.4.6 Разлив горячей воды	25	9.3.2 Очистка контура дозирования ..	59
4.4.7 Процесс приготовления.....	25	10 РЕГЛАМЕНТНОЕ ОБСЛУЖИВАНИЕ	60
4.4.8 Приготовление завершено26		10.1 НАРУЖНАЯ ОЧИСТКА.....	62
4.4.9 Меню настройки - настройка рецепта (примеры напитков)	27	10.1.1 Очистка дисплея	62
4.5 ВАРИАНТЫ ДИСПЛЕЯ	32	10.1.2 Очистка хромированных поверхностей	62
4.5.1 Станция самообслуживания 32		10.1.3 Очистка поверхностей машины.....	62
4.5.2 Опция "SI"	34	10.1.4 Очистка контейнера для твердых/жидких отходов ...	63
4.5.3 Опция "SI+?"	36	10.1.5 Очистка контейнеров для растворимых продуктов/кофейных зерен ..	63
4.5.4 Датчик высоты / наличия чашки	38	10.2 ОЧИСТКА ФУНКЦИОНАЛЬНЫХ ГРУПП	65
4.5.5 Режим энергосбережения ..	40	10.2.1 Доступ к режимам очистки ..	65
4.5.6 Визуализация дозировок ...	41	10.2.2 Полная очистка	66
4.5.7 Ручная остановка приготовления	43	10.2.3 Полуавтоматическая очистка групп приготовления эспresso/ свежемолотого кофе.....	70
4.5.8 Радиометки - Замена фильтра CariPure100	44	10.2.4 Легкая очистка групп приготовления эспresso/свежемолотого кофе	72
4.5.9 Система оплаты на многоточечной шине.....	45	10.2.5 Ручная очистка группы приготовления эспresso	73
5 ТЕХНИЧЕСКИЕ ХАРАКТЕРИСТИКИ .48			

10.2.6	Автоматическая очистка миксера	76
10.2.7	Разборка и ручная очистка миксера для растворимых продуктов.76	
10.2.8	Очистка контура подачи молока	78
10.2.9	Разборка и ручная очистка контура подачи молока	80

11 ДИАГНОСТИКА НЕИСПРАВНОСТЕЙ 83

11.1	ОПРЕДЕЛЕНИЕ ОШИБОК И УРОВНЕЙ ТРЕВОГИ.....	84
11.2	ОШИБКИ ГРУППЫ ПРИГОТОВЛЕНИЯ ЭСПРЕССО	84
11.3	СВЕЖЕМОЛОТЫЙ КОФЕ ОШИБКИ ГРУППЫ ПРИГОТОВЛЕНИЯ СВЕЖЕМОЛОТОГО КОФЕ.....	85
11.4	ОШИБКИ ПОДАЧИ ПАРА.....	86
11.5	ОШИБКИ ПОДВОДА ВОДЫ	86
11.6	ОШИБКИ ПРИ ОТСУТСТВИИ КОФЕ.....	86
11.7	ОШИБКИ GSM.....	87
11.8	ОШИБКИ MDB.....	88
11.9	ОБЩИЕ ОШИБКИ ВЫСОКОГО УРОВНЯ	88
11.10	ОБЩИЕ ОШИБКИ УМЕРЕННО НИЗКОГО УРОВНЯ	89

12 УТИЛИЗАЦИЯ И ВЫВОД ИЗ ЭКСПЛУАТАЦИИ 91

1 ОБЩИЕ ПРЕДУПРЕЖДЕНИЯ ПО ТЕХНИКЕ БЕЗОПАСНОСТИ

Данное руководство является неотъемлемой частью машины, с которой оно поставляется.

Перед началом установки, эксплуатации и обслуживания машины оператор должен прочесть и полностью понять содержание настоящего руководства.

Машина предназначена только для профессионального использования.

Строго соблюдайте инструкции, содержащиеся в данном руководстве, и храните его в сухом безопасном месте для использования в будущем.

Взвешенный эквивалентный уровень шума составляет менее 70 дБ.

После распаковки машины проверьте ее сохранность. В случае повреждений или сомнений относительно содержимого упаковки обратитесь в сервисный центр.

Обращайтесь с машиной осторожно, чтобы не допустить ударов или падений, которые могут привести к ее повреждению.

Держите части упаковки (коробку, внутреннюю защиту и т.д.) в недоступном для детей месте, поскольку они представляют потенциальную опасность. Не выбрасывайте упаковку, а утилизируйте в соответствии с действующими нормами.

ПРИМЕЧАНИЕ



Этот знак на изделии или на упаковке означает, что с изделием не следует обращаться, как с бытовыми отходами. Его нужно передать в авторизованный пункт сбора отходов, занимающийся переработкой электрических и электронных устройств.

02



За более подробной информацией по утилизации данного изделия обращайтесь в местные органы власти и местную службу утилизации отходов.

Не располагайте машину вблизи струй воды или источников тепла. Избегайте прямого контакта с водой или другими жидкостями во время очистки.

Не подвергайте машину воздействию погодных условий (солнца, дождя и т.д.).

Прежде чем включить машину в розетку, убедитесь, что выключатель питания находится в положении "0".

Для обеспечения электробезопасности машины необходимо предусмотреть систему заземления, дополненную автоматом защиты сети от остаточного тока (макс. IDN = 30 мА).

Прежде чем подключить устройство, убедитесь, что данные на табличке соответствуют параметрам сети электропитания.

Производитель не несет никакой ответственности за несоблюдение вышеуказанных требований или повреждения, вызванные отсутствием правильно выполненного заземления.

Размотайте шнур питания на всю длину, чтобы избежать риска опасного перегрева.

Система электропитания должна быть оснащена всеполюсным выключателем сети, в соответствии с действующими требованиями безопасности, с зазором между контактами и возможностью отключения в условиях превышения напряжения категории III.

Отключайте машину от розетки для регламентного обслуживания или проверки.

ПРЕДУПРЕЖДЕНИЕ



Не тяните за шнур питания, чтобы отключить машину от электрической розетки.

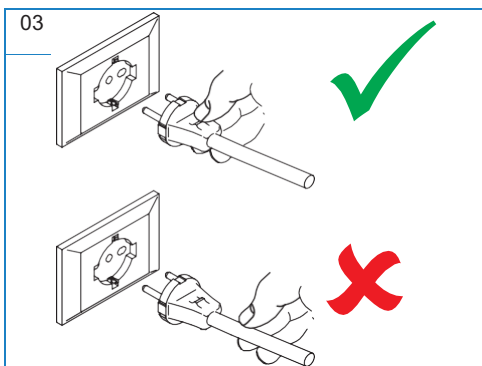

Данная машина может использоваться детьми от 8 лет и старше и лицами с ограниченными физическими, сенсорными или умственными способностями, или с недостатком опыта и знаний, если они находятся под надзором или проинструктированы относительно безопасного использования устройства и понимают связанные риски. Дети не должны играть с машиной.

ПРЕДУПРЕЖДЕНИЕ



В случае длительного хранения при температуре ниже 2°C сливайте жидкость из гидравлической системы машины. Прежде чем включать машину дайте ей адаптироваться при комнатной температуре в течение минимум 1 часа. В случае установки машины в помещении с температурой выше 30°C может произойти отказ.

Производитель не несет никакой ответственности за повреждение имущества и/или травмирование людей в результате неправильного использования машины.

В случае отказа или неисправности машины, выключите ее и отключите от розетки.

В случае повреждения шнура питания произведите его замену силами производителя, авторизованного сервисного центра или квалифицированного персонала во избежание любых рисков.

Снимайте резервуар для воды с машины для заполнения или проверки.

Не касайтесь горячих частей машины.

Не касайтесь машины влажными руками или другими частями тела. Не погружайте машину в воду.

Машина используется для приготовления напитков с высокой температурой. Избегайте риска ожогов.

Машина предназначена для использования только в целях, указанных в данном руководстве. Любое другое использование считается неправильным.

авторизованный производителем, и требуйте использования оригинальных запасных частей и аксессуаров. Несоблюдение вышеуказанных требований может отрицательно сказаться на безопасности машины.

По любым вопросам, касающимся отказов или неисправностей машины, обращайтесь в ближайший сервисный центр, указав при этом модель, тип и серийный номер машины. Эти данные указаны на паспортной табличке машины.

Если машина больше не используется, с ней следует обращаться, как с неисправной.

Для ремонта машины обращайтесь только в сервисный центр,

ПРИМЕЧАНИЕ

В случае необходимости, и когда речь идет об операциях, не описываемых в данном руководстве, обращайтесь в ближайший сервисный центр или к производителю.

ПРИМЕЧАНИЕ

Для просмотра последней версии руководства зайдите в раздел официального сайта Carimali, предназначенный для заказчиков.

Производитель оставляет за собой право осуществлять любые технические или эстетические изменения машины и/или руководства по эксплуатации по причинам, связанным с производством или продажей, без обязательства обновлять предыдущие версии.

Поэтому некоторые иллюстрации, содержащиеся в данном руководстве, могут немного отличаться от реального изделия.

2 ИДЕНТИФИКАЦИЯ

04

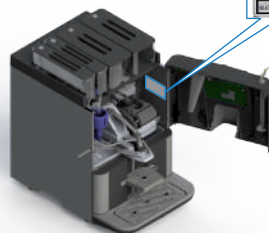

CARIMALI S.p.A. - www.carimali.com	CE	CARIMALI
via Industrie 1 - 36040 Chignolo della Pescaia - ITALY	MADE IN ITALY	8 000014
Mod. BAKEWALDORFVIK 1000 XXX123456		
Modello: BAKEWALDORFVIK		
Numero modello: 1000 1000		
Numero motore: 1700 00		
Capacità serbatoio acqua: 2.000 Litri (L)		
Modello: BAKEWALDORFVIK 1000 1000 0000000		

ПРЕДУПРЕЖДЕНИЕ

В случае отказов, вызванных несоблюдением вышеуказанных требований, производитель не несет никакой ответственности за повреждения, вызванные несоблюдением вышеуказанных требований.

3 ВВЕДЕНИЕ

3.2 ТИПЫ ПОЛЬЗОВАТЕЛЕЙ

Данное руководство является основным компонентом при использовании машины. В нем содержатся инструкции и информация по безопасному обращению и использованию машины.

3.1 ОПИСАНИЕ ЗНАКОВ

ИКОНКА	НАИМЕНОВАНИЕ
	ПОЛЬЗОВАТЕЛЬ Пользователь, отвечающий просто за использование машины.
	ОПЕРАТОР ПО НАПОЛНЕНИЮ И ОБСЛУЖИВАНИЮ Пользователь, отвечающий за заправку/сброс продуктов и расходных материалов, а также за профилактическое обслуживание.
	КВАЛИФИЦИРОВАННЫЙ ТЕХНИК Квалифицированный оператор, отвечающий за установку, регулировку, расширенное использование и профилактическое обслуживание.
	ТЕХНИК CARIMALI Квалифицированный оператор, назначенный производителем, отвечающий за сложные операции.

ОПАСНОСТЬ



Означает серьезную опасность для оператора, которая может привести к серьезным травмам или гибели.

ВНИМАНИЕ



Означает потенциально опасную ситуацию для оператора, которая может привести к серьезным травмам.

ПРЕДУПРЕЖДЕНИЕ



Указывает на потенциально опасную ситуацию, которая может привести к незначительным травмам или повреждениям машины.

ПРИМЕЧАНИЕ



Означает примечания или эксплуатационные процедуры, помогающие оператору в использовании машины.

ВНИМАНИЕ



Только у **ТЕХНИКА CARIMALI** или **КВАЛИФИЦИРОВАННОГО ТЕХНИКА** есть ключ, который позволяет получить доступ к движущимся или горячим частям. Соблюдайте особую осторожность при

обслуживании или
ремонте машины.

3.2 ПРЕДПОЛАГАЕМОЕ ИСПОЛЬЗОВАНИЕ

Машина “BLUEDOT PLUS” разработана и произведена для приготовления горячих напитков, таких как:

- Кофе
- Растворимые продукты
- Чай
- Молоко.

Машина предназначена для профессионального использования, включая:

- Буфеты/места отдыха в магазинах
- Буфеты/места отдыха в офисах
- Буфеты/места отдыха в других местах
- Фермы выходного дня
- Гостиницы
- Мотели
- Гостиницы типа «ночлег и завтрак».

3.2.1 Обоснованно предполагаемые нарушения правил использования

ПРЕДУПРЕЖДЕНИЕ



Чтобы обеспечить безопасность оператора и машины, строго запрещается использовать машину способами, отличными от указанных в данном руководстве.

ВНИМАНИЕ



Машина не предназначена для использования на улице.

4 ОПИСАНИЕ МАШИНЫ

4.1 КОНФИГУРАЦИИ МАШИНЫ

	Кофе-варка	Свежее молоко	6	S	X	Подвод воды
ЭСПРЕССО-КОФЕВАРКА						
BlueDot Plus	E	0M	1G	0S	0X	WT - WM - WJ
	E	0M	1G	2S	2X	WT - WM - WJ
	E	0M	2G	2S	2X	WT - WM - WJ
	E	1M	2G	0S	0X	WT - WM - WJ
	E	1M	1G	2S	2X	WT - WM - WJ
	E	1M	2G	2S	2X	WT - WM - WJ
	E	1M	1G	3S	2X	WT - WM - WJ
	E	0M	1G	3S	2X	WT - WM - WJ
МАШИНА ДЛЯ ПРИГОТОВЛЕНИЯ СВЕЖЕМОЛОТОГО КОФЕ						
BlueDot Plus	F	0M	2G	0S	0X	WT - WM - WJ
	F	0M	1G	2S	2X	WT - WM - WJ
	F	0M	2G	2S	2X	WT - WM - WJ
	F	1M	2G	0S	0X	WT - WM - WJ
	F	1M	2G	2S	2X	WT - WM - WJ
ЭСПРЕССО-КОФЕВАРКА + МАШИНА ДЛЯ ПРИГОТОВЛЕНИЯ СВЕЖЕМОЛОТОГО КОФЕ						
BlueDot Plus	EF	0M	2G	0S	0X	WM
	EF	1M	2G	0S	0X	WM
	EF	0M	3G	0S	0X	WM
	EF	1M	3G	0S	0X	WM
ЭСПРЕССО-КОФЕВАРКА + МАШИНА ДЛЯ ЗАВАРИВАНИЯ ЧАЯ						
BlueDot Plus	ET	0M	2G	2S	0X	WM
	ET	1M	2G	2S	0X	WM

Условные обозначения:

E: Эспрессо-кофеварка

F: Машина для приготовления свежемолотого кофе

EF Эспрессо-кофеварка + Машина для приготовления свежемолотого кофе

ET Эспрессо-кофеварка + Машина для заваривания чая

M: Молоко

S: Контейнеры для растворимых продуктов / чая

G: Кофемолка

X: Миксер

WT: Бак для воды

WM: Подключение к водопроводу

WJ: Комбинированная система подачи воды

Опционально:

- Подключение к водопроводу
- Комбинированная система подачи воды (бак + подключение к водопроводу)
- Фильтр для воды CariPure на 100 л
- Премиальный комплект кофемолки
- Премиальная станция самообслуживания (Cup station)
- Датчик наличия и размера чашки
- Экономия энергии MaxSave
- Ароматический вентилятор
- Прямой выброс жидких отходов
- Прямой выброс твердых отходов
- GSM-модем
- Система считывания радиометок
- Wi-Fi
- Система наличной/безналичной оплаты
- Контейнеры для продуктов увеличенной высоты

Дополнительные группы:

- Холодильник с цифровой регулировкой температуры
- Устройство подогрева чашек

4.2 ВНЕШНИЕ УЗЛЫ

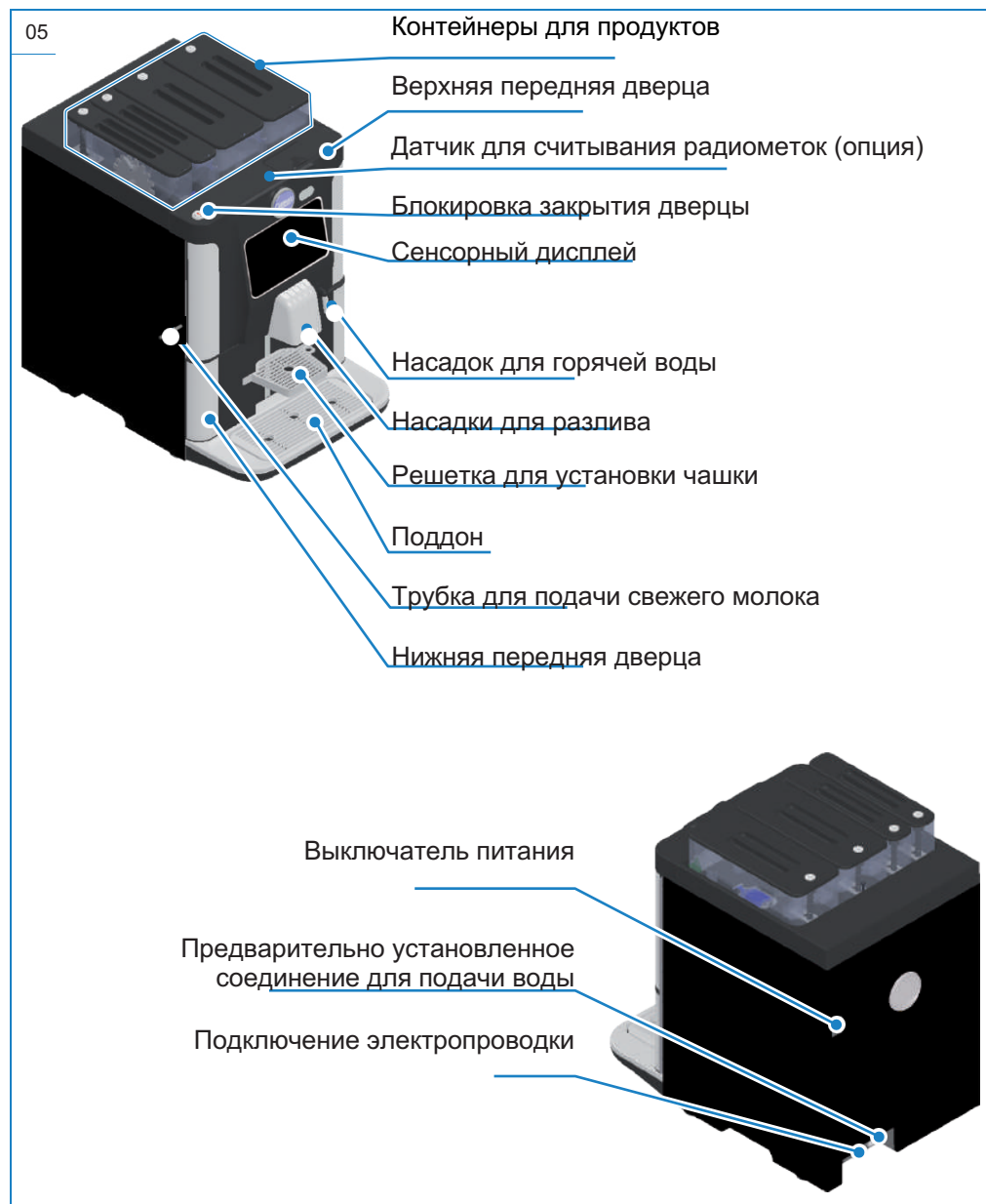

4.3 ВНУТРЕННИЕ УЗЛЫ

ПРИМЕЧАНИЕ



Машина может оснащаться (модульная конструкция) в соответствии с требованиями заказчика: Основные узлы указаны ниже.

ПРИМЕЧАНИЕ



Все представленные ниже конфигурации могут оснащаться различными опциями (контейнеры увеличенной высоты, ящик для сбора отходов с уплотнителем, ароматический вентилятор и т.д.) в соответствии с требованиями заказчика.

06 Версия Эспрессо “Е” + растворимые продукты (бак, подключение к водопроводу или комбинированная система подачи воды)

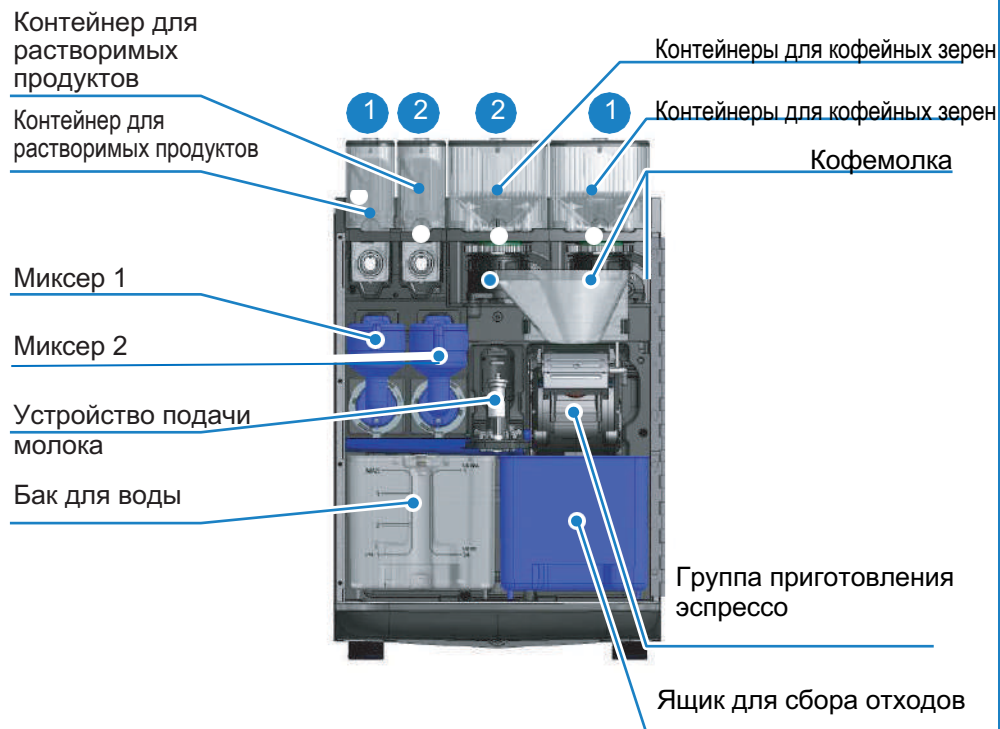

07 Версия для приготовления свежемолотого кофе “F” + растворимые продукты (бак, подключение к водопроводу или комбинированная система подачи воды)

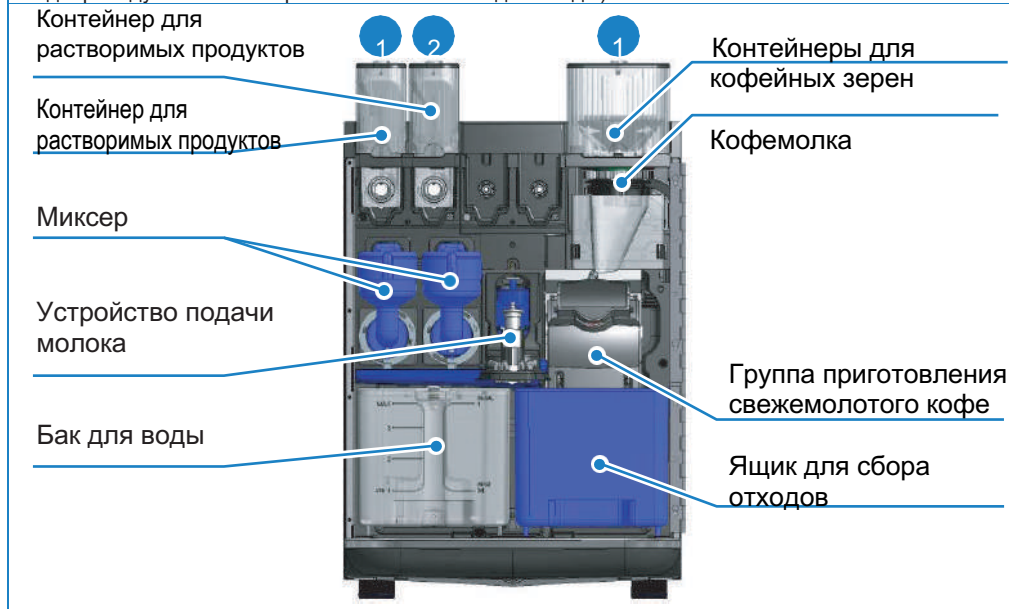

08 Версия эспрессо + свежемолотый кофе “EF” (только с подключением к водопроводу)

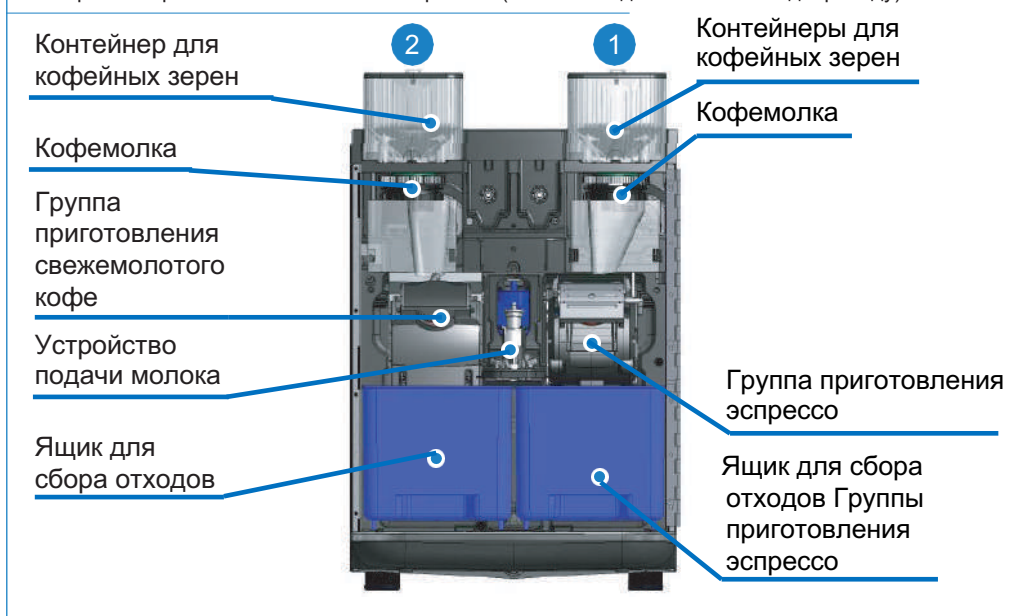

09 Версия Эспрессо "Е" + растворимые продукты (бак, подключение к водопроводу или комбинированная система подачи воды)

Контейнер для растворимых продуктов

Контейнер для Растворимых продуктов (вариант увеличенной высоты)

Миксер

Устройство подачи молока

Бак для воды

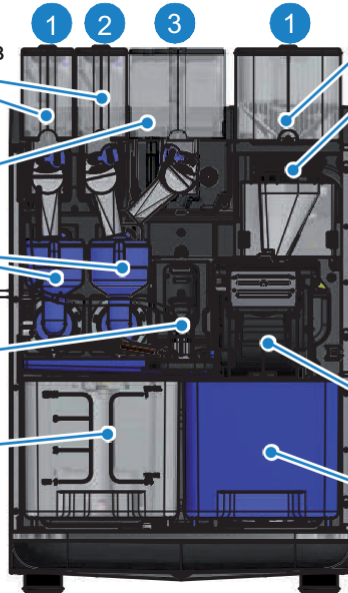

Контейнеры для кофейных зерен

Кофемолка

Группа эспрессо

Ящик для сбора отходов

10 Версия Эспрессо "Е" + растворимые продукты (бак, подключение к водопроводу или комбинированная система подачи воды)

Контейнер для растворимых продуктов

Миксер

Устройство подачи молока

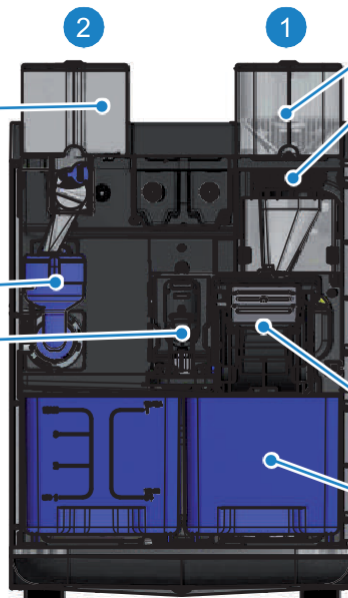

Контейнеры для кофейных зерен

Кофемолка

Группа приготовления эспрессо

Ящик для сбора отходов

11 Версия эспрессо + свежемолотый кофе "EF" (только с подключением к водопроводу)

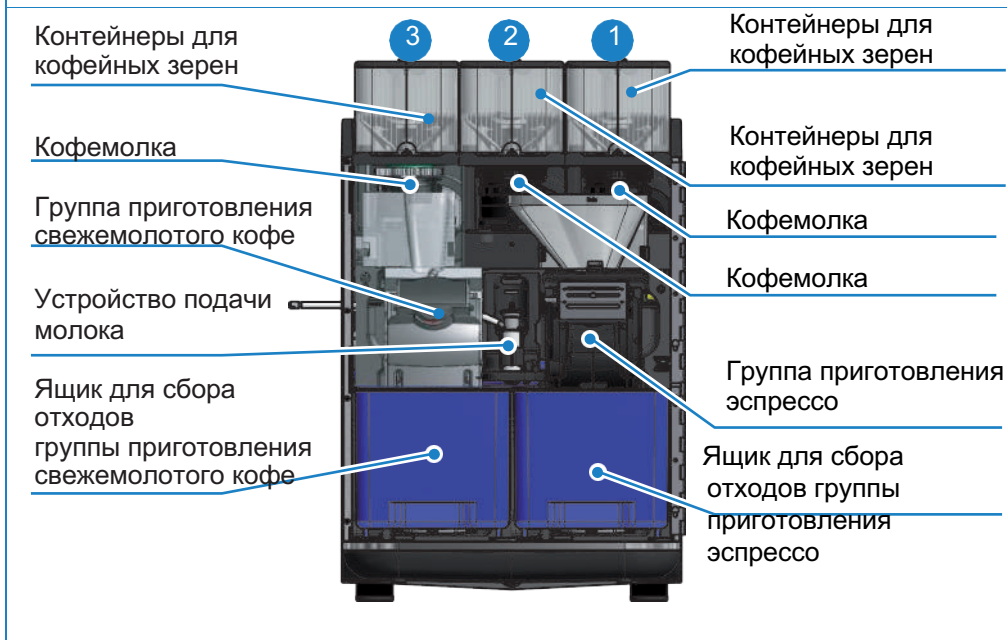

12 Версия эспрессо + чай "ET" (только с подключением к водопроводу)

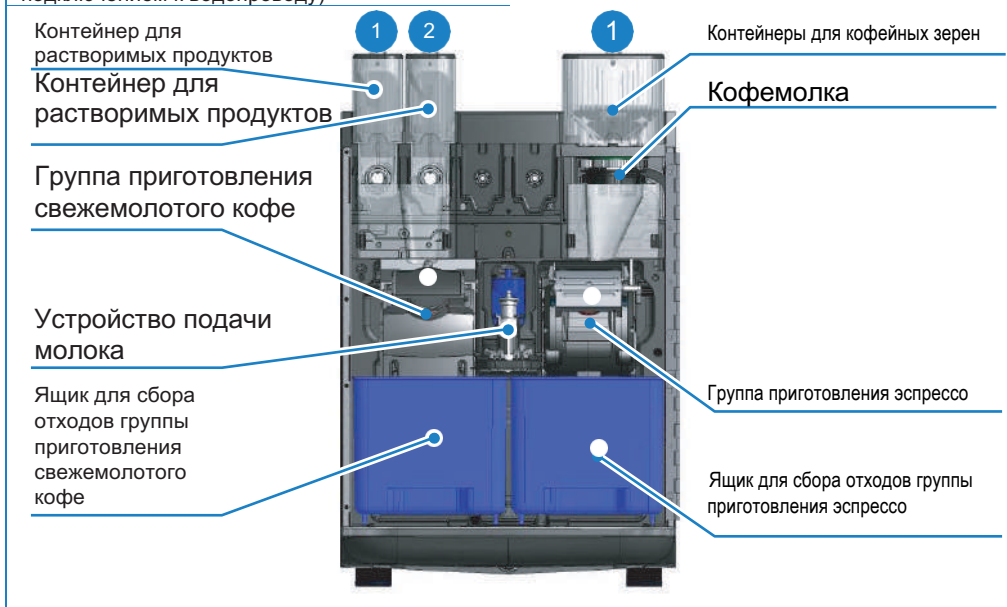

13 Версия Эспрессо (бак, подключение к водопроводу или комбинированная система подачи воды)

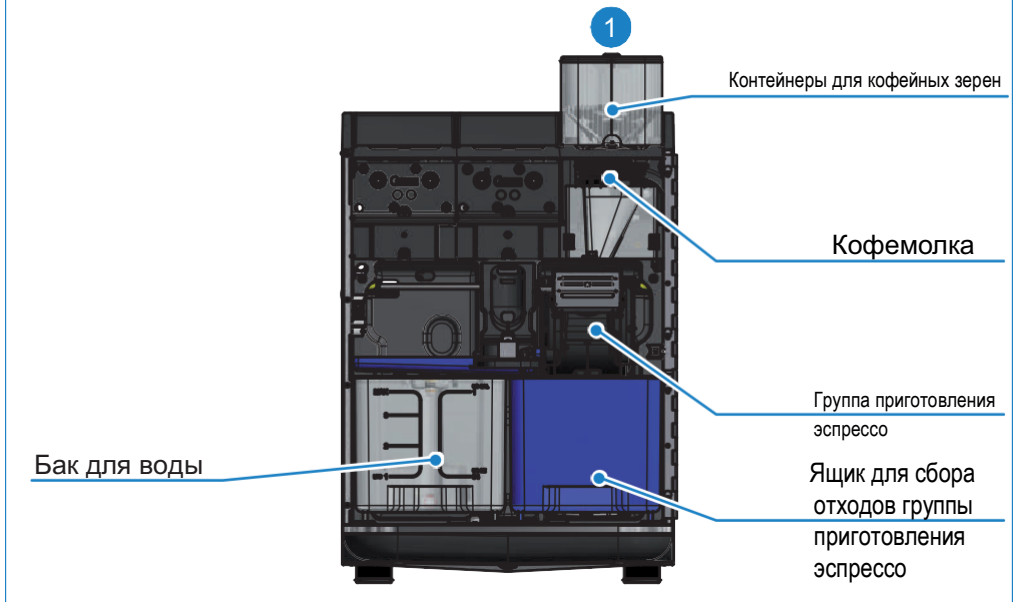

14 Версия Эспрессо (бак, подключение к водопроводу или комбинированная система подачи воды)

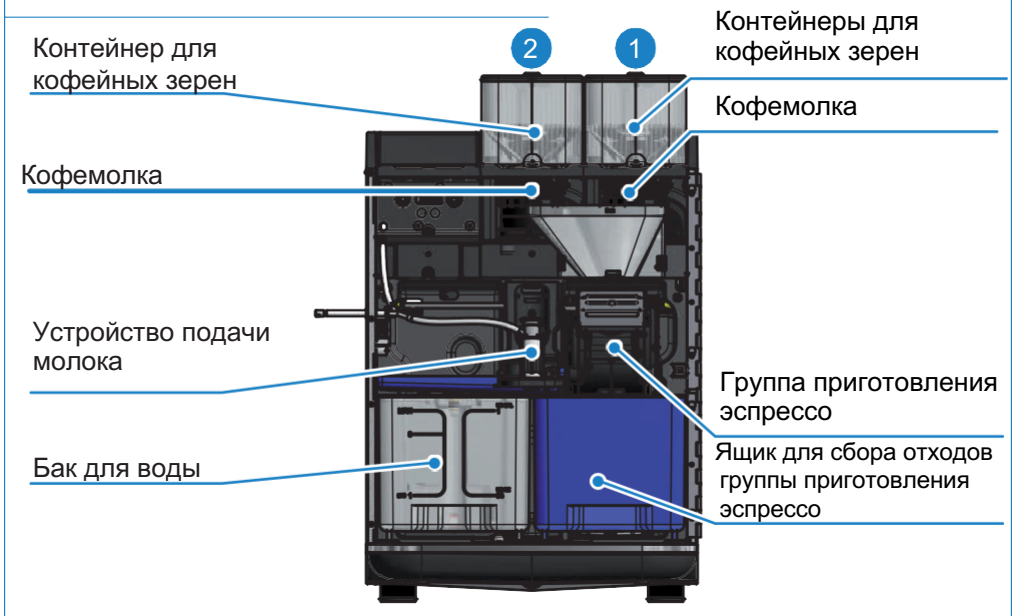

15 Версия Эспрессо "Е" + растворимые продукты (бак, подключение к водопроводу или комбинированная система подачи воды)

Контейнер для растворимых
продуктов

Контейнер для
растворимых продуктов

Контейнер для растворимых
продуктов

Миксер 1

Миксер 2

Устройство подачи
молока

Бак для воды

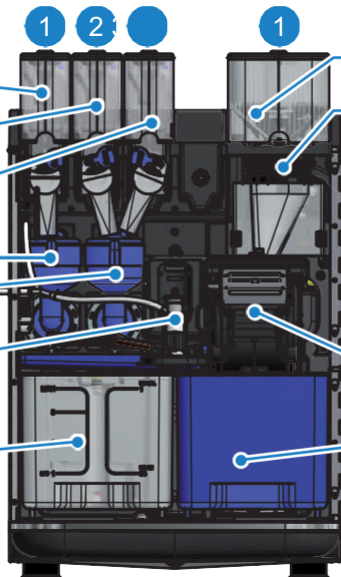

Контейнеры для
кофейных зерен

Кофемолка

Группа приготовления
эспрессо

Ящик для
сбора отходов
группы
приготовления
эспрессо

4.3.1 Контейнеры для продуктов

16 - Контейнер для растворимых продуктов

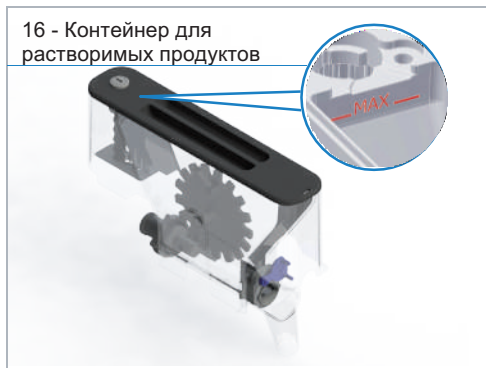

Объем контейнера:

- Стандартный: 0,8 литра
- Увеличенной высоты: 1,8 литра

ПРЕДУПРЕЖДЕНИЕ



Во время наполнения контейнера продуктом закройте защитную блокировку и откройте после наполнения.

17 - Контейнер для кофейных зерен



Объем контейнера:

- Стандартный: 0,6 кг / 1,8 литра
- Увеличенной высоты: 1,2 кг / 3,5 литра

ПРЕДУПРЕЖДЕНИЕ



Во время наполнения контейнера продуктом закройте защитную блокировку и откройте после наполнения.

ПРИМЕЧАНИЕ



Не наполняйте контейнеры больше указанного максимального уровня.

4.3.2 Уменьшенная втулка для контейнеров

Стандартную втулку, входящую в комплект машины, можно заменить на уменьшенную втулку (код 37.05443) в следующих случаях:

- Машина с контейнерами для растворимых продуктов, где вместо порошка используется топпинг;
- Машина в конфигурации для приготовления чая, где используется смесь чая с мелко порубленными листьями.

18 - Уменьшенная втулка для контейнеров



4.4 СЕНСОРНЫЙ ЭКРАН

4.4.1 Использование дисплея

19 - Страница приведена в качестве примера

Нажатие
кнопки

Прокрутка
вверх/вниз



Прокрутка
вправо/влево

4.4.2 Включение питания

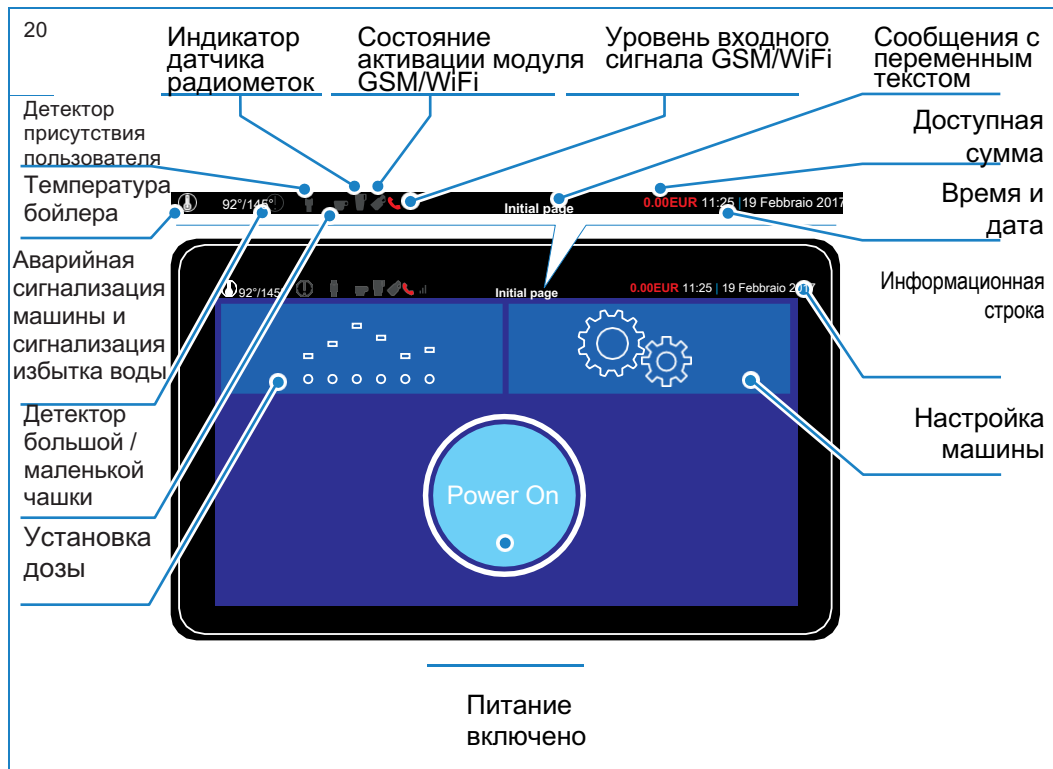

ПРИМЕЧАНИЕ



Если бойлер или теплообменник (если установлен) не достиг рабочей температуры, при нажатии кнопки “Power ON” появляется соответствующая экранная страница нагрева.

ПРИМЕЧАНИЕ



Иконки описываемой информационной строки относятся к машине с полным набором опций. Если Ваша машина не имеет полного набора опций, некоторые иконки не будут показаны на дисплее.

4.4.3 Экранный страница ожидания нагрева (бойлера/пара)

21

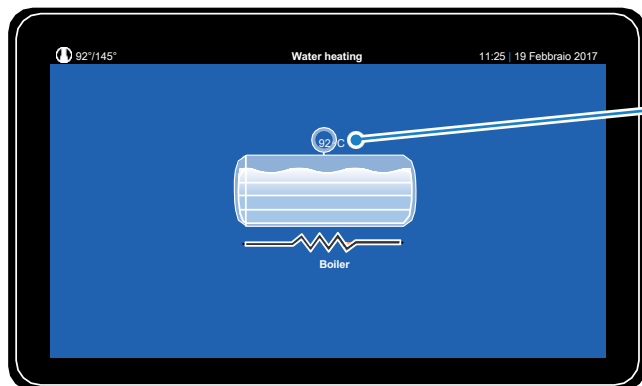

Панель контроля температуры

ПРИМЕЧАНИЕ



Данная страница появляется при включении машины или каждый раз, когда температура бойлера или теплообменника опускается ниже минимальной температуры разлива напитков.

ПРИМЕЧАНИЕ



Нагревание теплообменника (пара) начинается после нагрева бойлера.

4.4.4 Введение

22



Вводное видео

4.4.5 Выборготавливаемых напитков (на примере бесплатной раздачи напитков)

23



На предыдущую страницу

На следующую страницу

ПРИМЕЧАНИЕ



Нажмите на нужный напиток, чтобы начать приготовление.

ПРИМЕЧАНИЕ



Эта страница может меняться в соответствии с количеством напитков, заданных в параметрах машины (доступ разрешен только квалифицированному технику).

4.4.6 Разлив горячей воды

24

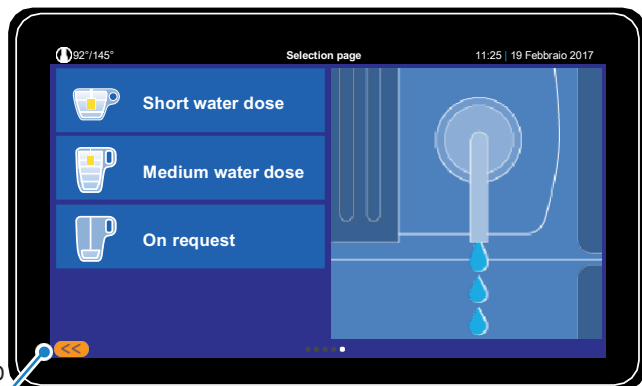

На предыдущую
страницу

ПРИМЕЧАНИЕ



Эта страница находится в конце ряда страниц выбораготавливаемых напитков, независимо от количества активных напитков.

4.4.7 Процесс приготовления

25

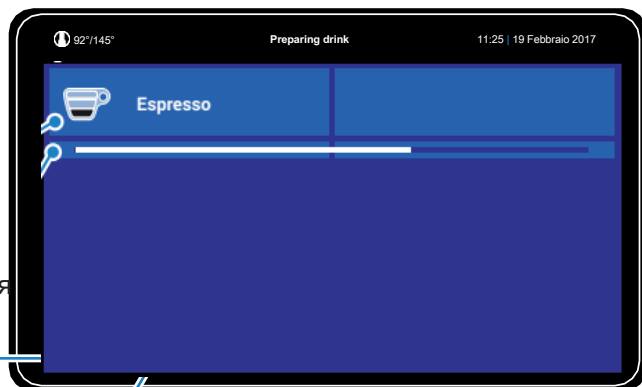

Выбранный
напиток из
памяти

Индикатор
процесса
приготовления

4.4.8 Приготовление завершено

26

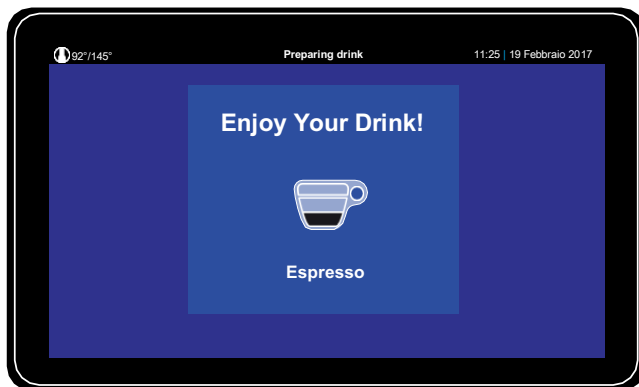

По окончании приготовления подается звуковой сигнал, означающий, что машина закончила цикл и готова к приготовлению нового напитка.

4.4.9 Меню настройки - Настройка рецепта (примеры напитков)

ПРИМЕЧАНИЕ



Минимальный уровень доступа.



На странице включения питания “Power ON” нажмите кнопку установки дозы “Dose setting” для перехода на страницу приготовления, где названия напитков показаны желтым цветом, что означает возможность изменения рецептов.

27 - Страница настройки рецептов

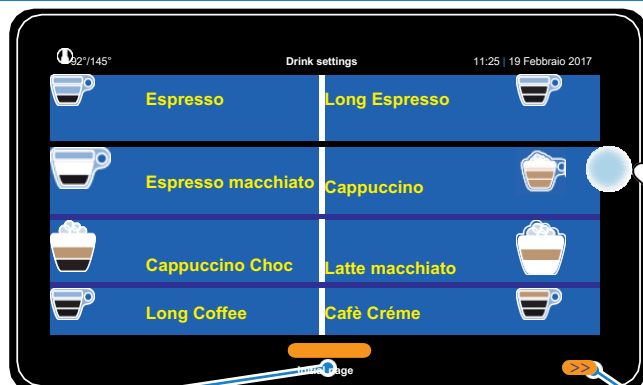

На предыдущую страницу

На следующую страницу



: Этот знак показывает, что приготовление напитка невозможно.

28 - Страница выбора настроек для редактирования

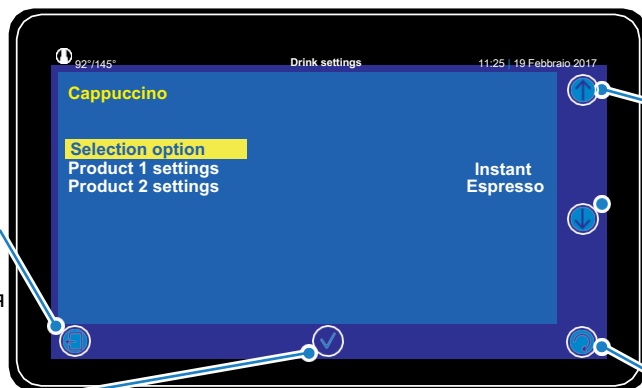

На страницу включения питания

Нажмите для перехода к выбранному меню.

Прокрутка списка

На предыдущую страницу

29 - Страница общих настроек



В соответствии с настройкой параметра “product number” (номер продукта), меняются настройки меню “product composition” (состав продукта) и “product settings” (настройки продукта).

30 - Страница состава продукта

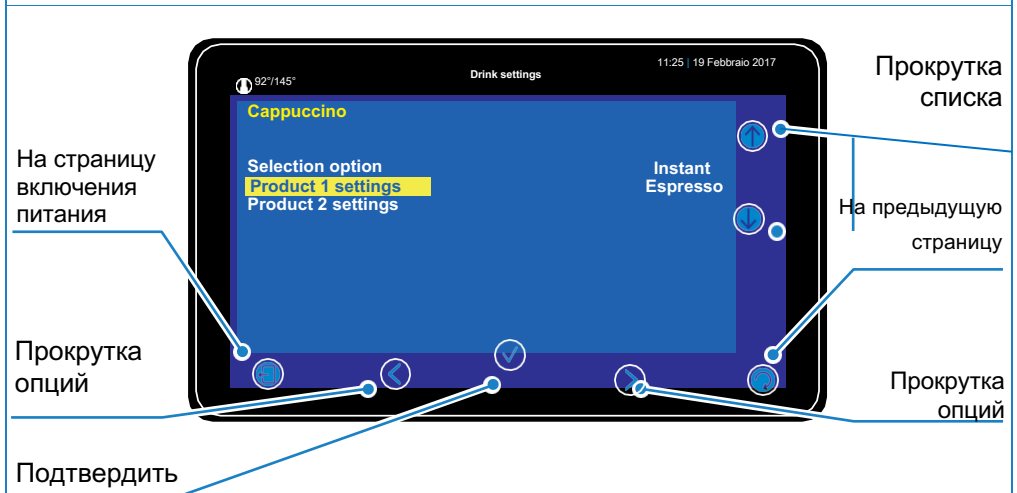

Варианты доступных напитков, в соответствии с конфигурацией машины, указаны ниже:

- Эспрессо
- Свежемолотый кофе
- Растворимый продукт
- Молоко
- Горячая вода

Каждый состав напитка определяет тип и параметры, настраиваемые в меню “Product setting” (настройка продукта).

31 - Страница настройки продукта

Выбранный продукт

Настраиваемые параметры

Прокрутка списка

На страницу включения питания

Переход к изменениям

На предыдущую страницу

ПРИМЕЧАНИЕ



На этой странице можно изменить состав напитка путем изменения параметров.

НАСТРАИВАЕМЫЕ ПАРАМЕТРЫ:

Состав напитка	Элемент	Значение		Единица измерения	Разное / примечание
		Мин.	Макс.		
ЭСПРЕССО	Источник				Кофемолка 1 Кофемолка 2 Кофе без кофеина Кофемолка 1 и 2
	Время задержки начала приготовления	0	300	Десятые доли секунды	
	Время помола	0	150	Десятые доли секунды	
	Количество импульсов дозировки воды	0	500	единицы	
	Пустая камера для кофе	249	251	единицы	
	Количество импульсов добавления воды	0	400	единицы	
	Установка времени предварительного настаивания	0	50	Десятые доли секунды	
	Установка паузы предварительного настаивания	0	150	Десятые доли секунды	
	Расширительная камера для кофе	0	30	единицы	
СВЕЖЕМОЛОТЫЙ КОФЕ	Источник				Кофемолка 1 Кофемолка 2 Кофемолка 3 Механизм подачи растворимого продукта 1 Механизм подачи растворимого продукта 2 Кофемолка 1 и 2
	Время задержки начала приготовления	0	300	Десятые доли секунды	
	Время помола	0	150	Десятые доли секунды	
	Время подачи воды 1	0	200	Десятые доли секунды	
	Установка паузы настаивания	0	150	Десятые доли секунды	
	Время работы воздушного насоса	0	150	Десятые доли секунды	
	Двигатель воздушного насоса PWM1	1700	1800	единицы	Рекомендованное значение 1800
	Время подачи воды 2	0	200	Десятые доли секунды	
	Время подачи воды 3	0	10	Десятые доли секунды	

Состав напитка	Элемент	Мин. значение	Макс. значение	Единица измерения	Разное / примечание
РАСТВОРИМЫЙ ПРОДУКТ	Источник				Механизм подачи растворимого продукта 1 Механизм подачи растворимого продукта 2 Механизм подачи растворимого продукта 3
	Время задержки начала приготовления	0	300	Десятые доли секунды	
	Задержка начала подачи воды	0	350	Десятые доли секунды	
	Время включения двигателя миксера	0	370	Десятые доли секунды	
	Задержка запуска двигателя миксера	0	350	Десятые доли секунды	
	Время включения механизма подачи растворимого продукта	0	350	Десятые доли секунды	
	Задержка запуска механизма подачи растворимого продукта	5	350	Десятые доли секунды	
	Установка скорости миксера	0	2	единицы	0 максимальная скорость 1 средняя скорость 2 минимальная скорость
	Этапы приготовления растворимого продукта	0	2	единицы	0 приготовление без перерыва 1 пауза во время приготовления 2 две паузы во время приготовления
МОЛОКО	Время задержки начала приготовления	0	300	Десятые доли секунды	
	Время подачи пара	0	200	Десятые доли секунды	
	Задержка приготовления молочной пены	10	160	Десятые доли секунды	
	Время подачи воздуха для приготовления молочной пены	0	200	Десятые доли секунды	
	Задержка подачи пара	15	25	Десятые доли секунды	
	Время работы насоса на подачу	0	300	Десятые доли секунды	
	Скорость работы насоса на подачу	20	60	Процентное соотношение	Значение, которое можно устанавливать с шагом 1% в соответствии с максимальной скоростью насоса в пределах от 20% до 60%.
ГОРЯЧАЯ ВОДА	Время задержки начала приготовления	0	300	Десятые доли секунды	
	Время приготовления	0	350	Десятые доли секунды	

4.5 ВАРИАНТЫ ДИСПЛЕЯ

4.5.1 Станция самообслуживания

ПРИМЕЧАНИЕ



Если включена опция “Cup Station” (станция самообслуживания), каждый раз при выборе приготовления напитка система проверяет, закрыта ли передняя дверца.

ПРИМЕЧАНИЕ



Машина в версии со станцией самообслуживания имеет только одну переднюю дверцу. Откройте дверцу ключом, чтобы опорожнить ящик для сбора отходов. После опорожнения, во время закрытия дверцы, подтвердите опорожнение ящика на дисплее.

Если дверца открыта, на дисплее появится следующая страница с требованием закрыть дверцу.

32

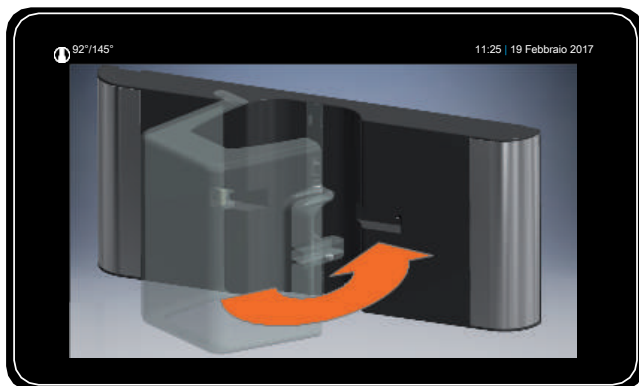

ПРИМЕЧАНИЕ



Если включена функция блокировки дверцы, передняя дверца не разделяется на верхнюю и нижнюю части, а представляет собой одну неразъемную деталь. Чтобы открыть дверцу, разблокируйте ее.

После закрытия передней дверцы приготовление начинается автоматически.

33

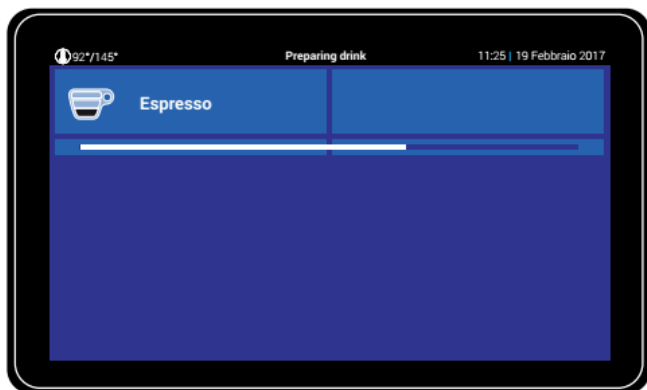

ПРИМЕЧАНИЕ



Во время приготовления дверца не может быть открыта и остается заблокированной до окончания процесса.

Затем появляется страница окончания приготовления. Можно открыть дверь и взять напиток.

34

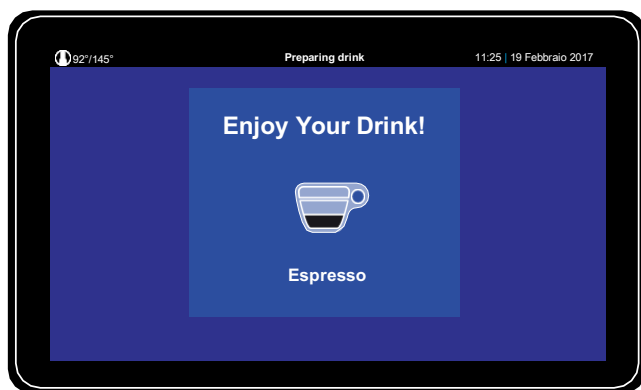

4.5.2 Опция “SI”

Когда ящик для сбора отходов кофе наполняется, на дисплее машины появляется сообщение:

35

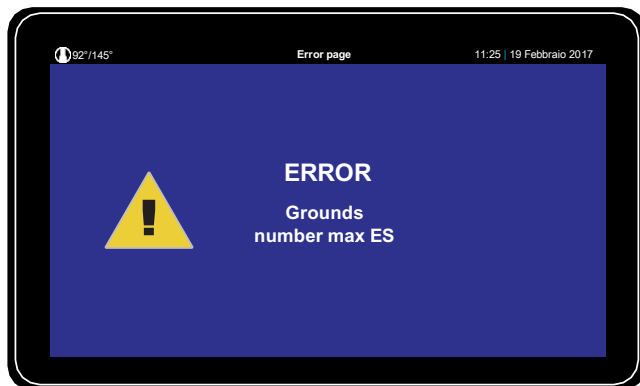

Откройте переднюю дверцу, заблокированную в виде неразъемной детали.

36

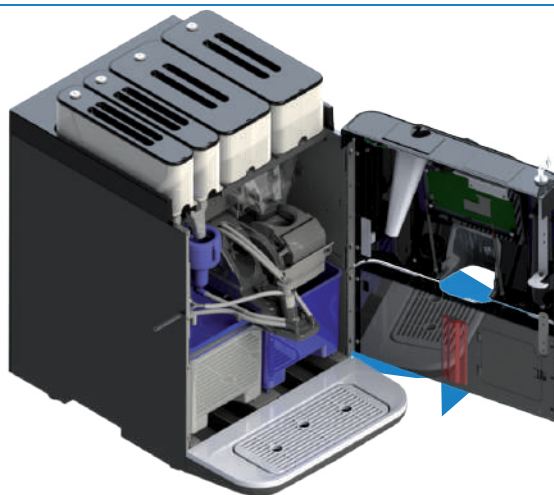

ПРИМЕЧАНИЕ



Машина автоматически отключится и перезапустится, когда передняя дверца будет закрыта.

Достаньте ящик для сбора отходов и опорожните его.
Вставьте ящик для сбора отходов обратно и закройте переднюю дверцу.

37

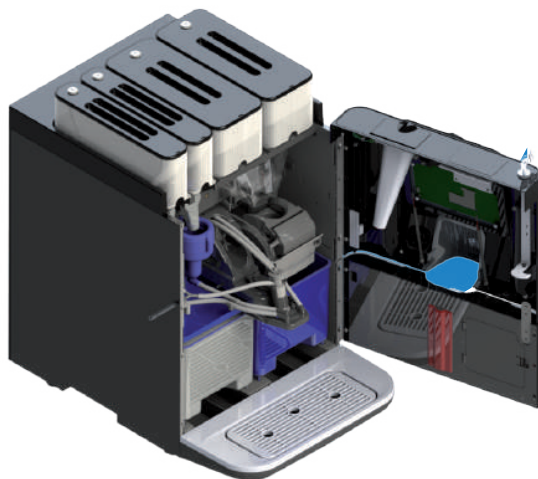

Машина снова запустится, и на дисплее появится страница включения питания.

38

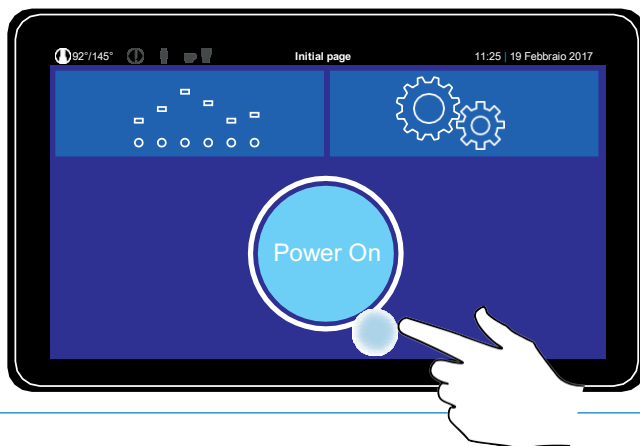



Здесь производится подтверждение опорожнения ящика для сбора отходов кофе и сброс контейнера для отходов.

4.5.3 Опция “SI+?”

Независимо от наполнения ящика для сбора отходов кофе, при нажатии кнопки “Power ON” машина спрашивает, опорожнены ли ящики для сбора отходов кофе.

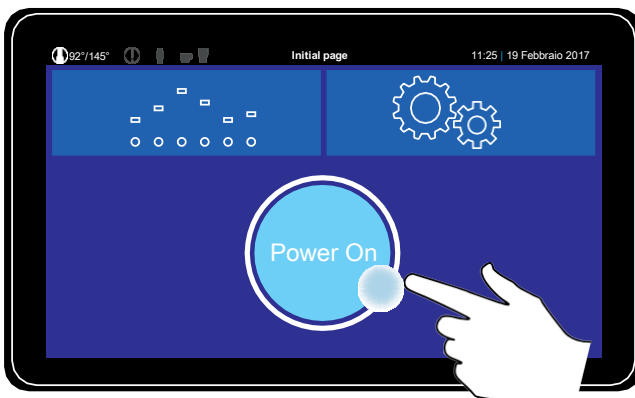

41

Нажмите для запуска машины без сброса счетчика отходов кофе.

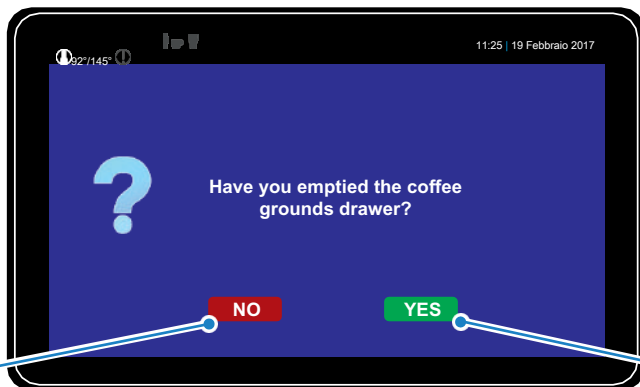

Нажмите, чтобы подтвердить опорожнение ящика для отходов кофе. Счетчик отходов кофе сбрасывается.

Если опорожнение подтверждено, на дисплее появится следующая страница.

42

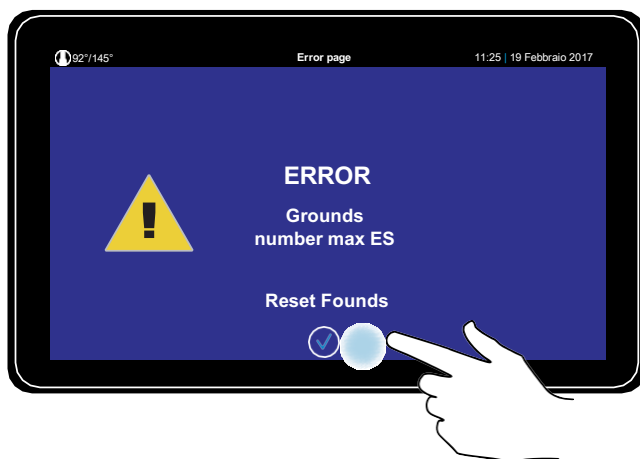

Здесь производится повреждение опорожнения ящика для сбора отходов кофе и сброс контейнера для отходов.

4.5.4 Датчик высоты/наличия чашки

ПРИМЕЧАНИЕ



Если выбрана опция определения высоты / наличия чашки, и тип чашки, подходящей для приготовления предварительно установлен в рецепте напитка, каждый раз, когда выбирается приготовление напитка, система проверяет наличие подходящей чашки в соответствии с показаниями датчика чашки.

ДАТЧИК	ДИСПЛЕЙ	ОПЕРАЦИЯ
Нижний		<p>Разрешает приготовление, если установлена маленькая чашка в соответствии с показаниями нижнего датчика.</p>
Верхний		<p>Разрешает приготовление, если установлена большая чашка в соответствии с показаниями верхнего датчика, или, если нет дверцы для защиты чашки, установлена маленькая чашка на держателе для чашки в соответствии с показаниями верхнего датчика.</p>
Универсальный		<p>Разрешает приготовление, если чашка (большая или маленькая) установлена в соответствии с показаниями одного из датчиков (верхнего или нижнего).</p>

ПРИМЕЧАНИЕ

Если пользователь установит неподходящую чашку, напиток приготовлен не будет.

Как только будет установлена подходящая чашка, машина начнет приготовление напитка.

43

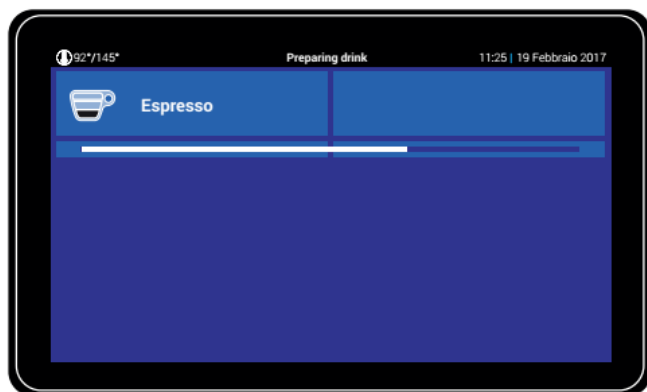

После приготовления появится следующая страница.

44

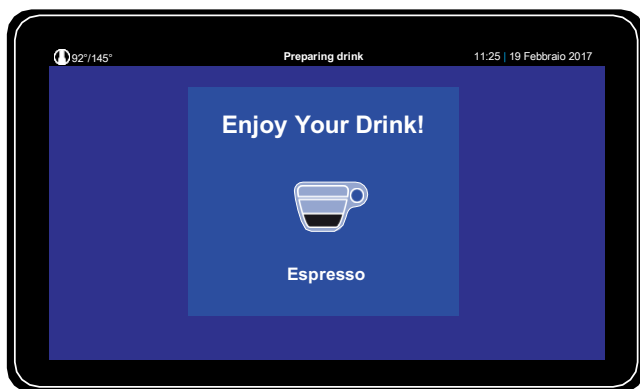

Можно забрать напиток.

4.5.5 Режим энергосбережения

ПРИМЕЧАНИЕ



Уровень доступа для техников.



ПРИМЕЧАНИЕ

Когда установлен режим энергосбережения, он применяется только при включенной машине. Программное обеспечение активирует режим энергосбережения в соответствии с пятью условиями:



- Присутствие пользователя, если присутствие пользователя не обнаружено.
- Наличие чашки, если чашка не обнаружена.
- Таймер перерыва в работе в соответствии с предустановленным значением времени.
- Напиток не приготавливается.
- Кнопки не нажимаются.

Если все эти условия выполнены, машина переходит в режим энергосбережения, и на дисплее появляется экранная заставка.

45



Когда одно из вышеуказанных условий перестает действовать, система отключает режим энергосбережения и производит перенастройку рабочей температуры в соответствии с настройками машины.

4.5.6 Визуализация дозировок

ПРИМЕЧАНИЕ



Уровень доступа техника.



46

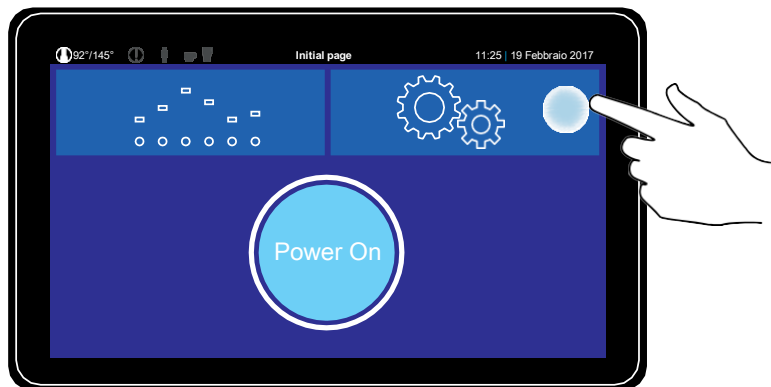

47

Меню
сЧЕТЧИКОВ
ДОЗ

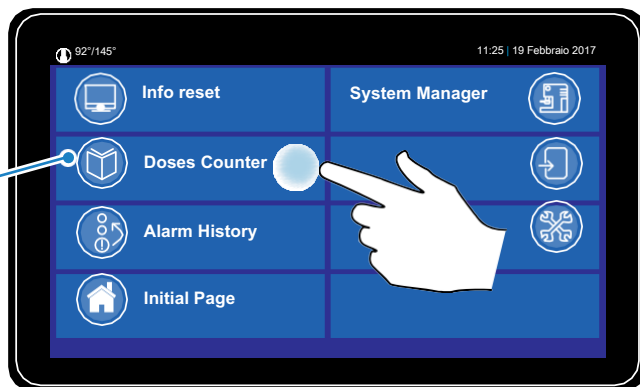

48

Счетчик общего количества приготовленных напитков

Счетчик количества приготовленных напитков за один сеанс работы машины

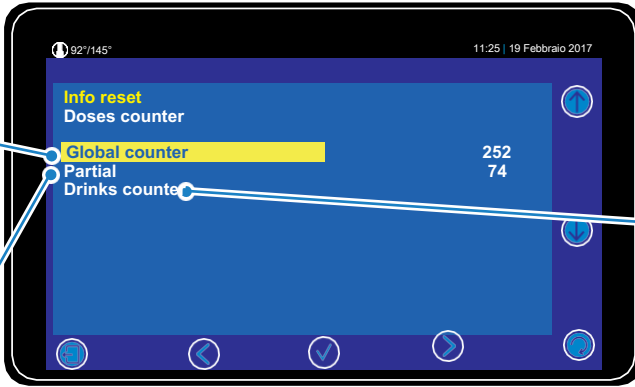

Счетчик количества приготовленных напитков с детализацией

При переходе к счетчику количества приготовленных напитков с детализацией, появляется страница, на которой количество приготовлений показано рядом с каждым напитком.

49

На предыдущую страницу

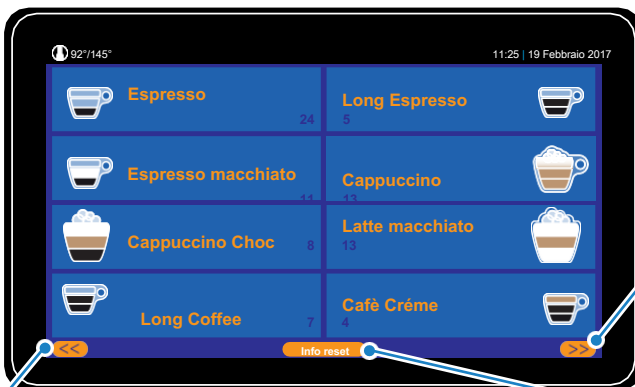

На следующую страницу

Нажмите для выхода из меню.

4.5.7 Ручная остановка приготовления

ПРИМЕЧАНИЕ



Если активирована функция остановки приготовления “Stop Dispensing”, пользователь может остановить приготовление вручную.

50



Ручная остановка приготовления

ПРИМЕЧАНИЕ



Ручная остановка приготовления не происходит немедленно, а происходит после того, как система определит, что это безопасно для работы машины.

ПРЕДУПРЕЖДЕНИЕ



В случае модуля оплаты на многоточечной шине (MDB), сумма оплаты за приготовление удерживается полностью, даже если приготовление остановлено до окончания.

4.5.8 Радиометки - Замена фильтра CariPure100

ПРИМЕЧАНИЕ



Функция присутствует только в том случае, если установлен датчик для считывания радиометок (опция).

ПРИМЕЧАНИЕ



Если есть эта функция, машина автоматически подаст сигнал, когда необходимо заменить фильтр.

При покупке фильтра CariPure100, поместите упаковку рядом с верхней частью машины (где находится знак )



Когда машина определяет фильтр, если он совместим, появляется следующая страница:

52

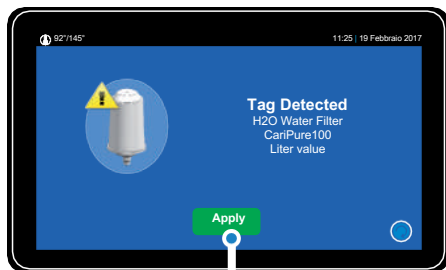

Подтвердить определенный фильтр

Путем подтверждения запроса можно установить новый фильтр.

ПРЕДУПРЕЖДЕНИЕ



При подтверждении счетчик использования фильтра сбрасывается.

ПРЕДУПРЕЖДЕНИЕ



Если фильтр несовместим с машиной, на дисплее появится следующая страница, и установка не сможет быть продолжена.

53

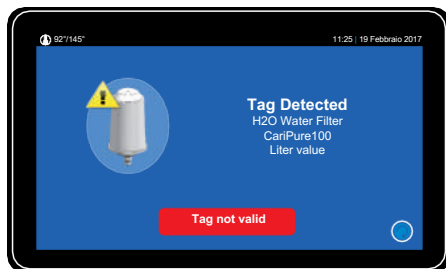

4.5.9 Система оплаты на многоточечной шине

ПРИМЕЧАНИЕ



Если система оплаты на многоточечной шине (MDB) установлена и активирована, для приготовления напитков необходимо внести денежную сумму, запрашиваемую машиной.

ПРЕДУПРЕЖДЕНИЕ



Управление приготовлением напитка и возвратом сдачи может осуществляться с помощью программного обеспечения (доступ на уровне техника) и различается в зависимости от типа установленной MDB.

ПРИМЕЧАНИЕ



Чтобы установить цену каждого конкретного напитка, необходимо перейти к опциям выбора и выбрать поле цены.

54

На страницу включения питания

Прокрутка опций

Подтвердить

Прокрутка списка

На предыдущую страницу

Прокрутка опций

ПРИМЕЧАНИЕ



Шаги по увеличению/уменьшению цены могут меняться, в зависимости от настроек модуля MDB.

ПРИМЕЧАНИЕ



Если цена установлена на нуль, напиток будет выдаваться бесплатно.

55

Цена
напитка



Доступная
сумма

ПРИМЕЧАНИЕ



В зависимости от доступной суммы, меняется цвет цены:

- Белый: сумма достаточна для приготовления.
- Красный: сумма недостаточна для приготовления.

ПРИМЕЧАНИЕ



Кроме того, при внесении денег в модуль MDB, значение доступной суммы на дисплее увеличивается на несколько секунд.

Для продолжения нажмите на нужный напиток.

56

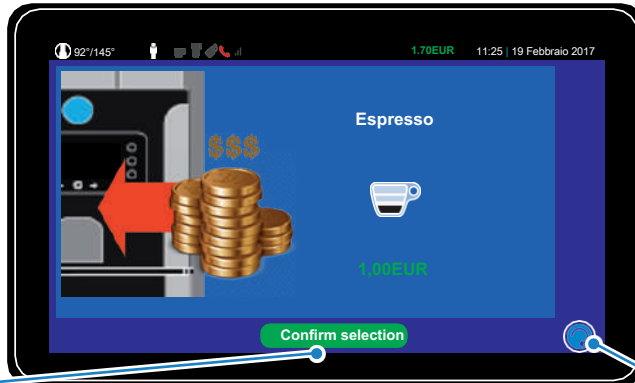

Подтвердить
приготовление

К выбору
напитков

Если внесенная сумма превышает стоимость напитка, машина выдаст сдачу (если совместимый модуль MDB установлен и активирован).

57

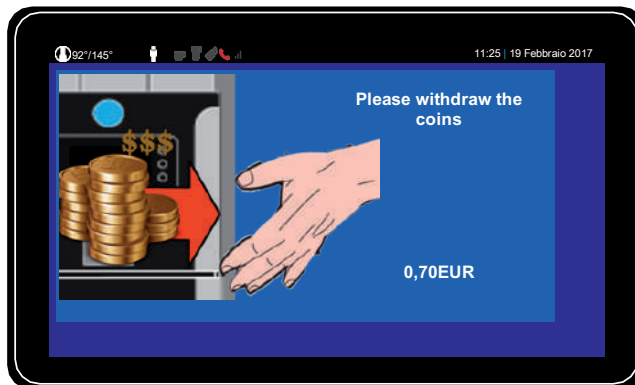

Более подробную информацию о модуле MDB см. в специальной документации.

5 ТЕХНИЧЕСКИЕ ХАРАКТЕРИСТИКИ

5.1 ТЕХНИЧЕСКИЕ ДАННЫЕ

НАЗВАНИЕ ПАРАМЕТРА	ЗНАЧЕНИЕ	ЕДИНИЦА ИЗМЕРЕНИЯ
Объем бойлера для кофе	0,6	литры
С уплотнителем отходов	75	шт.
Объем контейнера для кофейных зерен	0,6 (1,8)	кг (литры)
Объем контейнера для кофейных зерен увеличенной высоты (опционально)	1,2 (3,5)	кг (литры)
Давление подачи воды (версия с подключением подачи воды)	Макс. ~ 6 (0,6) Макс. ~ 1 (0,1)	бар (МПа)
Объем контейнера для растворимых продуктов	0,8	литры
Объем контейнера для растворимых продуктов увеличенной высоты (опционально)	1,8	литры
Объем поддона	1,0	литры
Мин./макс. высота разлива	80 - 170	мм
Объем бака	4,0	литры
Масса нетто (пустая машина без устройства подачи молока)	25	кг
Масса нетто (пустая машина с устройством подачи молока)	27	кг
Масса брутто (загруженная машина без устройства подачи молока)	30	кг
Масса брутто (загруженная машина с устройством подачи молока)	32	кг
Напряжение	100-120 В 220-240 В	В
Количество фаз	1+N	
Частота	50 - 60	Гц
Мощность	1400 (100-120 В) 1700 (220-240 В)	Вт

ПРИМЕЧАНИЕ



В соответствии с требованиями заказчика, можно установить версию машины для выездных мероприятий, которая позволяет выбрать между подключением к водопроводу и использованием бака для воды.

5.2 ГАБАРИТНЫЕ РАЗМЕРЫ

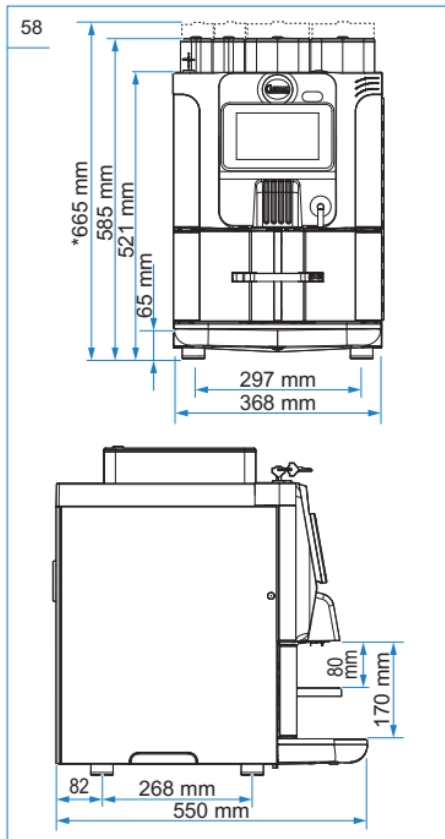

6 ОСТАТОЧНЫЕ РИСКИ

Производителем приняты все необходимые меры для обеспечения безопасности оператора во время использования машины.

В любом случае, в определенных условиях и/или ситуациях могут возникать некоторые неудобства.

Причинами могут быть:

- Отсутствие у оператора соответствующей подготовки и/или опыта.
- Неправильное использование машины.
- Использование пищевых продуктов с почти истекшим или уже истекшим сроком годности.
- Использование несертифицированных пищевых продуктов.
- Использование неоригинальных запасных частей.
- Неразрешенные изменения машины.
- Неправильное обслуживание машины.

ПРИМЕЧАНИЕ



* = Габаритные размеры машины с установленными контейнерами

7 ОБРАЩЕНИЕ И ХРАНЕНИЕ

ПРЕДУПРЕЖДЕНИЕ

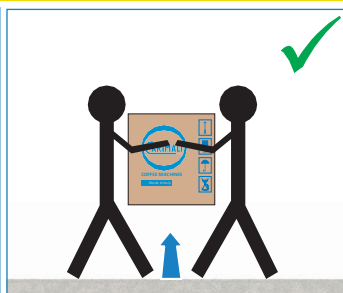
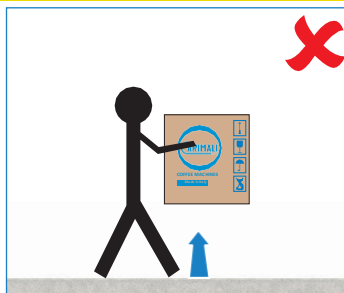

ПРИ



Используйте подходящие средства для перемещения машины в упаковке.

ПРЕДУПРЕЖДЕНИЕ

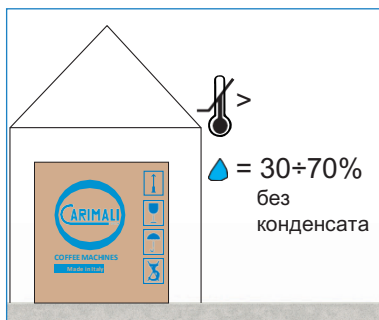

В случае длительного хранения при температуре ниже 2°C, необходимо слить жидкость из гидравлической системы машины.

8 УСТАНОВКА И ВВОД В ЭКСПЛУАТАЦИЮ

8.1 СОДЕРЖИМОЕ УПАКОВКИ

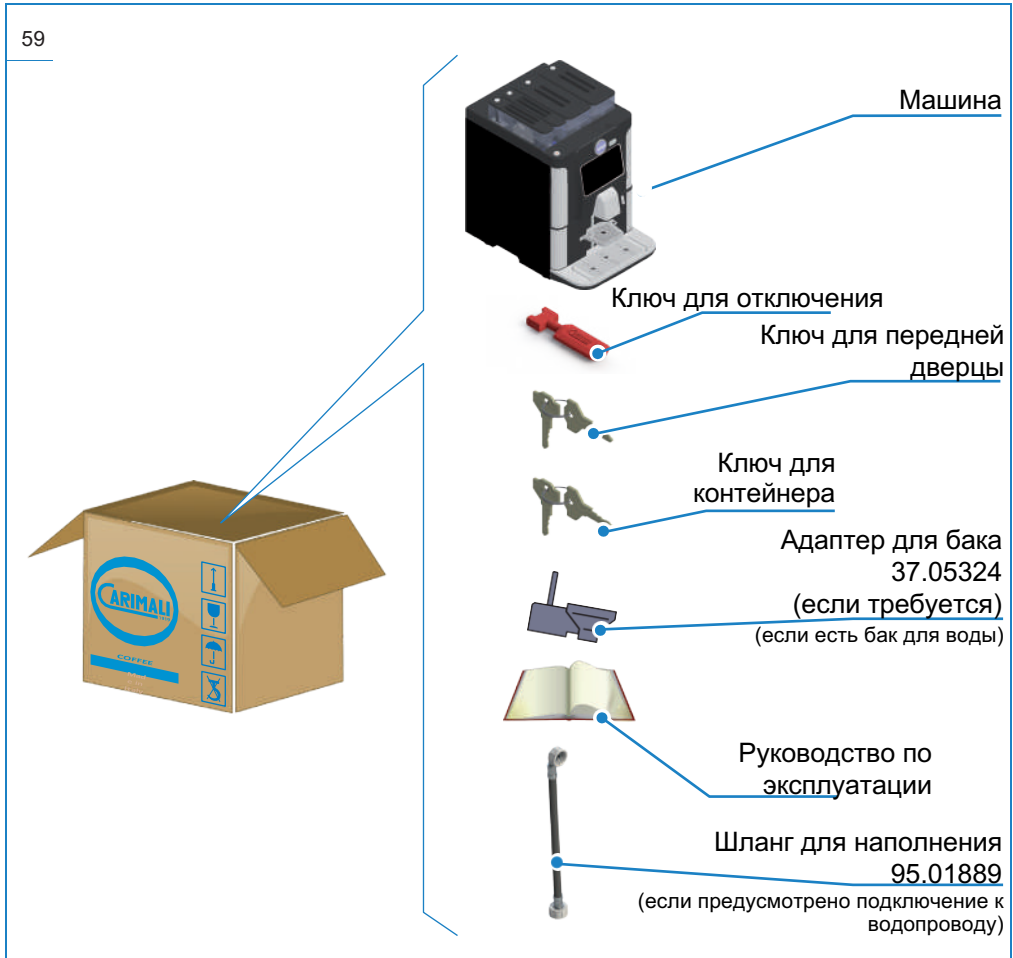

8.2 ПРЕДВАРИТЕЛЬНАЯ ПРОВЕРКА ПОСЛЕ ПОЛУЧЕНИЯ

Проверьте целостность:

- Внешней упаковки
- Внутренней упаковки
- Узлов машины (внешних и внутренних)
- Аксессуаров, входящих в комплект.

ПРИМЕЧАНИЕ



В случае обнаружения повреждений или несоответствия комплекта поставки обратитесь к производителю в течение 7 дней после покупки.



ПРИМЕЧАНИЕ



Машина с контейнерами увеличенной высоты не может устанавливаться под полкой из-за увеличенных габаритных размеров.

8.3 ВЫБОР МЕСТА УСТАНОВКИ

Устанавливайте машину:

- В помещении с температурой выше 5°C.
- На расстоянии минимум 150 мм от стен и других объектов для облегчения вентиляции.
- На плоской, устойчивой горизонтальной поверхности, на высоте от 700 до 960 мм.

ПРЕДУПРЕЖДЕНИЕ



Устанавливайте машину на горизонтальной поверхности.

ПРЕДУПРЕЖДЕНИЕ



Не закрывайте отверстия или прорези для вентиляции или рассеивания тепла и не заливайте в них воду или любые другие жидкости.

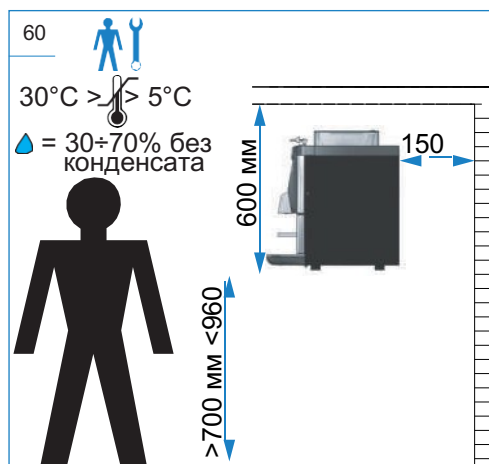

8.4 УСТАНОВКА

8.4.2 Подключение к водопроводу

8.4.1 Подключение к электросети

ОПАСНОСТЬ



Не выполняйте эту операцию влажными руками.

61

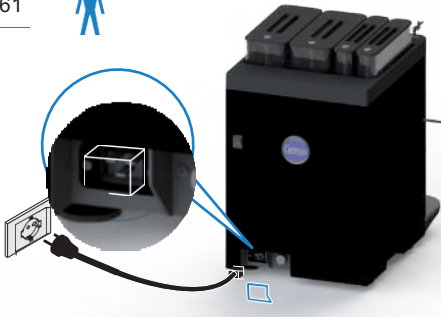

ПРИМЕЧАНИЕ



Убедитесь, что соединитель правильно установлен в соответствующем гнезде машины.

62

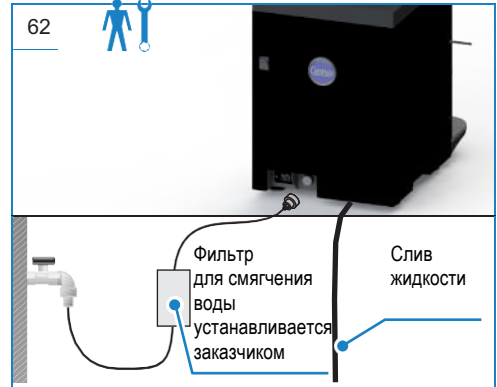

ПРЕДУПРЕЖДЕНИЕ



Для правильного использования машины установите внешний фильтр для смягчения воды, в случае подключения к водопроводу, или используйте подходящий фильтр CARIMALI (с адаптером, если потребуется) на машине, оснащенной баком.

ПРЕДУПРЕЖДЕНИЕ



Подключение к водопроводу должен выполнять квалифицированный техник в соответствии с действующими правилами. Используйте сертифицированный шланг CARIMALI HOSE (95.01889).

ПРЕДУПРЕЖДЕНИЕ



Чтобы не допустить повреждения гидравлической системы, оптимальная жесткость воды из водопровода должна составлять 10 - 15 французских градусов жесткости (60/80 мг кальция на литр).

Если устанавливается дополнительная машина, подключите устройство подачи молока к машине.

8.4.3 Подключение контура подачи молока

ПРЕДУПРЕЖДЕНИЕ



Температура молока должна быть ниже 4°C.

Подключите контейнер для молока к выходному шлангу устройства подачи молока.

64



65

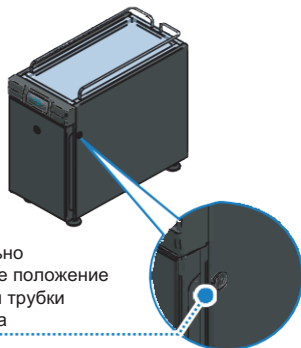

Предварительно установленное положение отверстия для трубки подачи молока

63



ПРИМЕЧАНИЕ

Холодильник разработан и произведен для работы вместе с машиной, чтобы обеспечить подходящие условия для сохранения молока при подходящей температуре.

Более подробную информацию об использовании и обслуживании холодильника см. в специальной документации.

9 ИНСТРУКЦИИ ПО ИСПОЛЬЗОВАНИЮ

9.1 НАЧАЛО РАБОТЫ

9.1.1 Заправка бака для воды



Откройте нижнюю дверцу.

66



Снимите бак для воды.

67

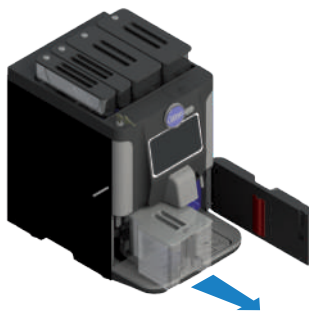

Наполните бак.

68

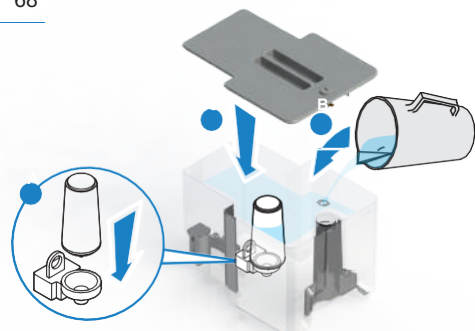

ПРИМЕЧАНИЕ



Наполняйте бак до максимального уровня.

ПРИМЕЧАНИЕ



Всегда устанавливайте в бак подходящий фильтр CARIMALI (фильтр для воды CariPure 100).

После установки адаптера всегда используйте фильтр для правильной индикации пустого бака.

ПРИМЕЧАНИЕ



Дополнительную информацию по процедуре установки фильтра CariPure 100 см. в соответствующем параграфе.

Поставьте бак с водой на место.

69

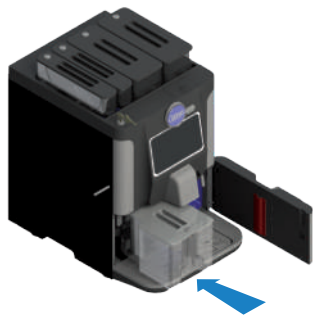

Закройте нижнюю дверцу.

70



9.1.2 Загрузка продукта



Откройте нужный контейнер для продукта с помощью соответствующего ключа.

71

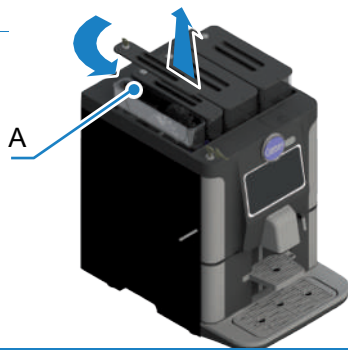

ПРИМЕЧАНИЕ



Прежде чем засыпать продукт в контейнер, закройте синюю пробку защиты замка "А".

Засыпьте нужный продукт в контейнер, избегая попадания продукта на машину.

72

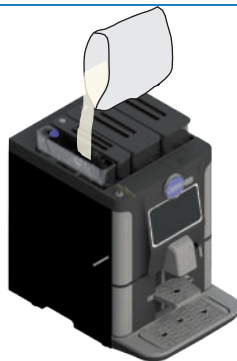

ПРИМЕЧАНИЕ



Прежде чем закрыть контейнер, откройте синюю пробку защиты замка "А".

Закройте контейнер на замок.

73



ПРИМЕЧАНИЕ



Закрывайте контейнеры правильно, чтобы не допустить остановки машины.

ПРИМЕЧАНИЕ



Процедура действительно, также если установлены контейнеры увеличенной высоты (опционально).

9.2 ВКЛЮЧЕНИЕ



После того, как выполните установку и подготовительные операции, включите машину.

Нажмите на кнопку включения.

74



Когда машина включается, появляется следующая экранная страница.

75

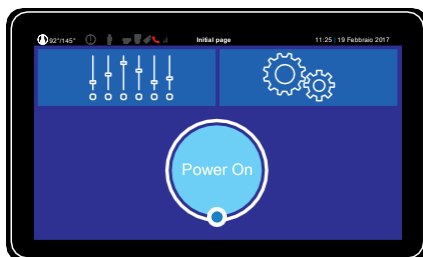

Включение машины

Пока бойлер не достигнет заданной температуры, он остается заблокированным в режиме ожидания.

76

Дисплей температуры

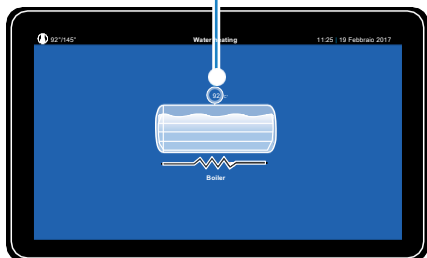

После нагрева бойлера, если есть теплообменник, машины нагревает его.

77

Дисплей температуры

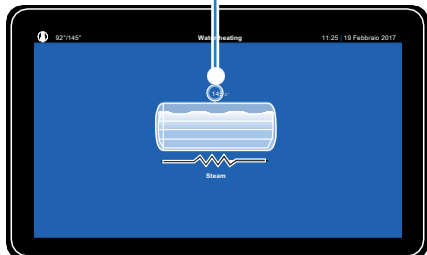

ПРИМЕЧАНИЕ



Дайте машине нагреться, прежде чем перейти к приготовлению напитков.

9.3 ПРИГОТОВЛЕНИЕ НАПИТКОВ



Когда машина достигает рабочей температуры, можно переходить к приготовлению напитков.

Для приготовления нажмите кнопку, соответствующую нужному напитку.

ПРИМЕЧАНИЕ

НАПОЛНЕНИЕ ВОДЯНОЙ СИСТЕМЫ:



При первой установке или после опорожнения выполните процедуру наполнения бойлера.

9.3.1 Наполнение бойлера

Данная операция используется для наполнения фильтра, насоса и контура бойлера.

ВНИМАНИЕ



Невыполнение этой операции может привести к серьезному повреждению машины, при этом производитель немедленно снимает с себя ответственность за функционирование машины.

При первой установке, или каждый раз при опорожнении машины с применением подходящей процедуры,

нажимайте кнопку “Boiler fill”, чтобы наполнить бойлер. Нажмите “System Manager”, чтобы вернуться в меню.

9.3.2

78

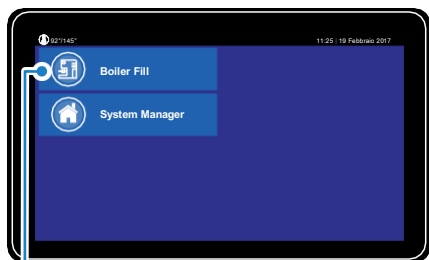

Наполнение бойлера

Дождитесь окончания наполнения бойлера.

79

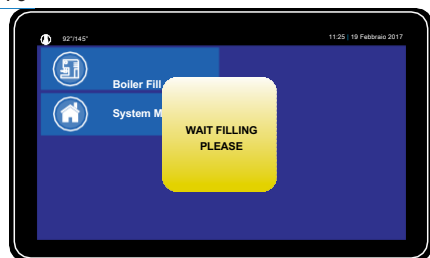

По окончании процедуры появится страница включения питания.

ПРЕДУПРЕЖДЕНИЕ



Если машина используется в первый раз, или не использовалась в течение длительного периода времени, выполните промывку контура дозирования, чтобы избежать любых загрязнений в бойлере или в системе.

80

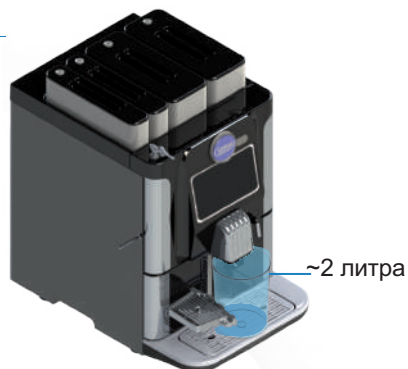

Используйте один из двух возможных методов:

- Налейте примерно 4-6 л воды, в зависимости от версии, из:
 - Насадка для горячей воды (если установлен)
 - Перепускного водяного крана (если установлен)
 - Насадки для приготовления кофе-лунго/растворимых продуктов без продуктов в соответствующих контейнерах.
- Запустите процесс полной очистки “All in one” (нужно повторить два или три раза), который позволяет выполнить очистку контура, включая устройство подачи молока, в полуавтоматическом

10 РЕГЛАМЕНТНОЕ ОБСЛУЖИВАНИЕ



ОПАСНОСТЬ

Регламентное обслуживание и очистка должны выполняться оператором только после:

- выключения машины
- отключения машины от сети питания
- закрытия крана, расположенного до точки подключения к водопроводу (если доступно в данной версии машины)
- охлаждения машины.



Оператор должен всегда использовать защитные перчатки, чтобы избежать потеростей.

ПРЕДУПРЕЖДЕНИЕ



Не тяните за шнур питания или саму машину, чтобы отключить машину от электрической розетки.

ПРЕДУПРЕЖДЕНИЕ



Каждая операция, требующая разборки частей машины, должна выполняться квалифицированным техником.

ОПЕРАЦИЯ	ТИП ОПЕРАЦИИ	ПЕРИОДИЧНОСТЬ	ПАРАГРАФ
Очистка дисплея	Ручная	Ежедневно	10.1.1
Очистка наружных хромированных поверхностей	Ручная	Ежедневно	10.2.1
Очистка наружных поверхностей машины	Ручная	Ежедневно	10.3.1
Опорожнение и очистка контейнера для жидких отходов	Ручная	Ежедневно или чаще, при необходимости	10.4.1
Опорожнение и очистка контейнера для твердых отходов	Ручная	При достижении установленного значения счетчика	10.4.1
Очистка контейнеров для растворимых продуктов/кофейных зерен	Ручная	Раз в неделю	10.5.1
Полная очистка	Полуавтоматическая (вместо одной полуавтоматической процедуры)	Ежедневно	10.2.2
Очистка группы приготовления эспрессо	Автоматическая (легкая)	Несколько раз в течение дня, если потребуется	10.4.2
	Полуавтоматическая	Ежедневно	10.3.2
	Ручная	Раз в неделю	10.5.2
Очистка группы приготовления свежемолотого кофе	Автоматическая (легкая)	Несколько раз в течение дня, если потребуется	10.4.2
	Полуавтоматическая	Ежедневно	10.3.2
Очистка миксера	Автоматическая	Ежедневно	10.6.2
	Ручная	Раз в неделю или по мере необходимости	10.7.2
Очистка контура подачи молока	Полуавтоматическая	Ежедневно	10.8.2
	Ручная	Раз в неделю или по мере необходимости	10.9.2
Очистка бака для воды	Ручная	Раз в неделю	/
Замена фильтра CariPure100	Ручная	Каждые 100 л Приготовленных напитков	4.5.7 9.1.1
Очистка внешнего фильтра для смягчения воды (если установлен)	*	*	8.4.2

* См. соответствующие инструкции производителя.

Для очистки внутренних узлов откройте переднюю дверцу машины с помощью ключей, входящих в комплект.

81

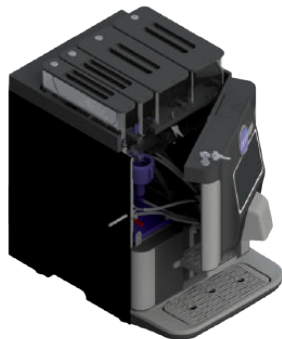

10.1 НАРУЖНАЯ ОЧИСТКА

10.1.1 Очистка дисплея

82



ПРЕДУПРЕЖДЕНИЕ



Не используйте для выполнения этой операции спирт, растворители или абразивные средства.

10.1.2 Очистка хромированных поверхностей

83

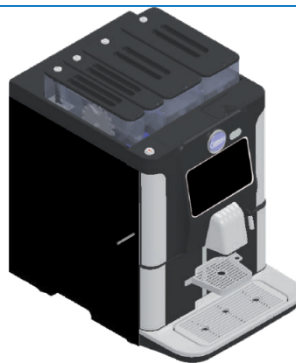

ПРЕДУПРЕЖДЕНИЕ



Используйте для очистки хромированных поверхностей влажную салфетку, антистатическую салфетку и т.п. Не используйте для выполнения этой операции абразивные средства.

10.1.2 Очистка поверхностей машины

Производите ежедневную очистку внешних поверхностей машины с помощью салфетки, смоченной водой, и вытирайте насухо.

ПРЕДУПРЕЖДЕНИЕ



Не используйте растворители, средства на основе хлора или абразивные средства для выполнения этой операции. Не мойте машину направленными струями воды. Не погружайте машину в воду или другие жидкости.

10.1.3 Очистка контейнера для твердых/жидких отходов

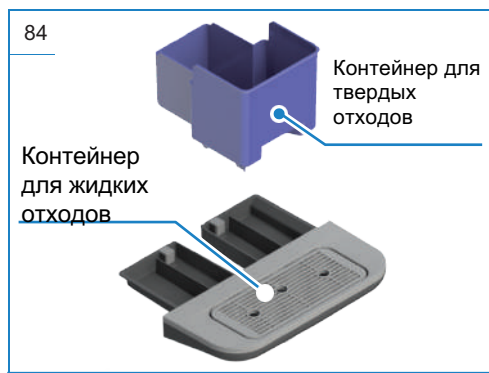

ПРИМЕЧАНИЕ



Мойте тщательно, чтобы избежать роста бактерий.

ВНИМАНИЕ



Во время очистки контейнера для отходов будьте осторожны, чтобы не повредить уплотнитель отходов (опционально).

10.1.4 Очистка контейнеров для растворимых продуктов/кофейных зерен

Выполните следующие процедуры для очистки контейнеров для растворимых продуктов/кофейных зерен:

Откройте верхнюю переднюю дверцу.



Снимите контейнеры для растворимых продуктов с машины.

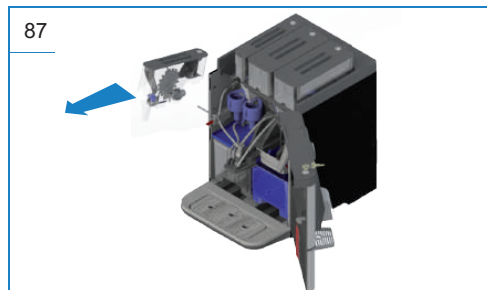
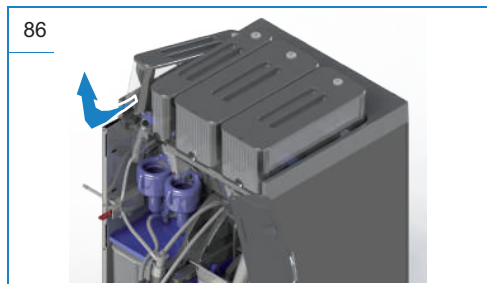

Нажмите на боковую защелку, чтобы закрыть ее.

88 (вид снизу вверх)



Снимите контейнеры для кофе с машины.

89



Откройте контейнеры с помощью подходящего ключа.

90

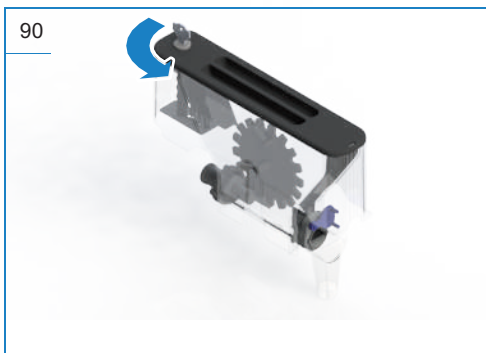

91

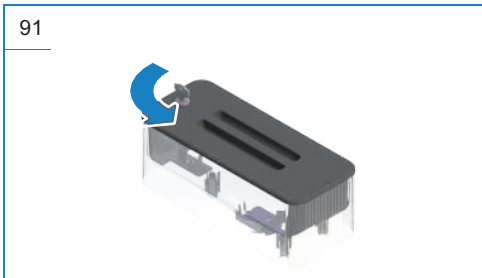

Очистите с использованием раствора горячей воды и дезинфицирующих средств.

Тщательно промойте и просушите. Установите контейнеры в машину.

ПРИМЕЧАНИЕ



В случае отсутствия контейнеров, требуемых в соответствии с конфигурацией машины, или неправильной установки, машина остановит работу.

ПРИМЕЧАНИЕ



Процедура также действительна, если установлены контейнеры увеличенной высоты (опционально).

10.2 ОЧИСТКА ФУНКЦИОНАЛЬНЫХ ГРУПП

10.2.1 Доступ к режимам очистки

92

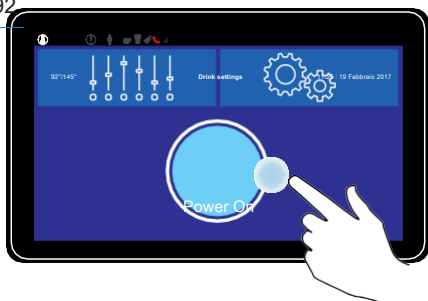

93



94



Если функция активна, машина может запросить очистку группы/контура.

95

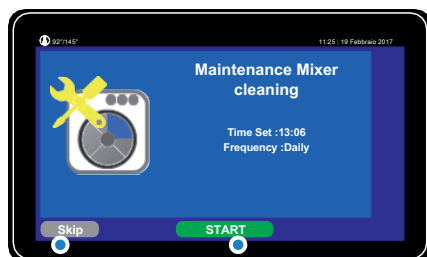

Нажмите, чтобы отложить очистку

Нажмите, чтобы выполнить очистку

ПРИМЕЧАНИЕ

Если функция очистки была задана установщиком на таймере, по истечении предустановленного времени машина запросит активацию функции. Ее можно отложить только один раз. Очистку устройства подачи молока необходимо выполнять ежедневно.



ПРИМЕЧАНИЕ

Функцию Skip (пропустить) можно отключить, и она не будет показываться на дисплее, в соответствии с конфигурацией машины.



10.2.2 Полная очистка

Данная процедура позволяет выполнять все возможные процессы промывки, в соответствии с конфигурацией машины, в указанной ниже последовательности:

1. Очистка устройства подачи молока;
2. Очистка миксера;
3. Очистка групп.

ПРИМЕЧАНИЕ



Если в конфигурации машины отсутствует какая-либо группа или контур, программа очистки перейдет на следующую имеющуюся группу или контур.

ПРИМЕЧАНИЕ



Чтобы выполнить эту процедуру, следуйте инструкциям на дисплее.

Прежде чем начать полную очистку, выполните предварительные настройки в соответствии с конфигурацией машины:

- Если машина оснащена контуром подачи молока, поместите поплавков в контейнер с водой и дезинфицирующим средством CARIMALI (06.00136). Чтобы правильно растворить дезинфицирующее средство, следуйте инструкциям на упаковке.

- Установите контейнер объемом примерно 2 л под дозирующую насадку

для сбора очищающих жидкостей.

- Если машина оснащена баком для воды (WT), наполните бак до максимального уровня.

96



В меню очистки выберите “All in one”.

97

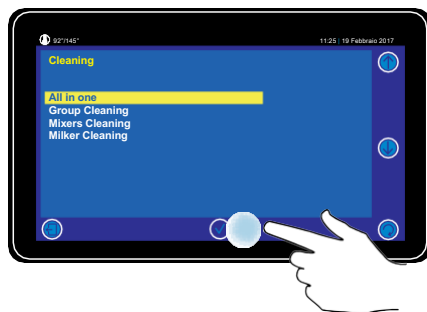

1. На экране появится изображение, показывающее, что нужно вставить очищающую таблетку для группы приготовления эспрессо и группы приготовления свежемолотого кофе, в соответствии с конфигурацией машины.

98

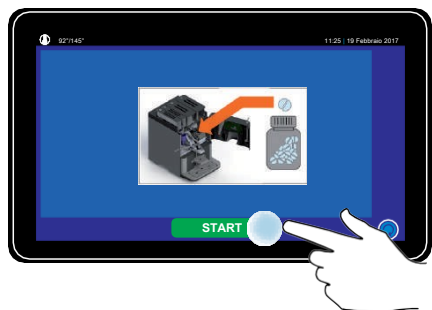

2. Откройте дверцу и вставьте таблетку CARIMALI (06.00133) в группу приготовления эспрессо и/или свежемолотого кофе, в соответствии с конфигурацией машины.

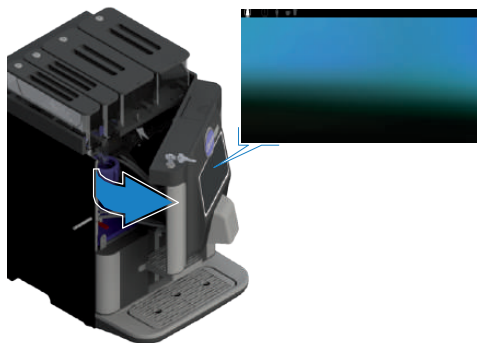

ВНИМАНИЕ



В случае машины с баком для воды (WT), проверьте уровень воды в баке и долейте до максимального уровня, при необходимости. Во время цикла очистки в баке всегда должна быть вода.

ПРИМЕЧАНИЕ



Группа готовится к вставке таблетки.

3. Закройте дверцу, и машина включится автоматически.

100

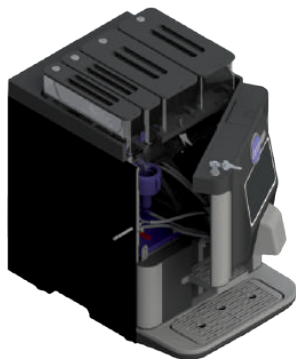

99



101

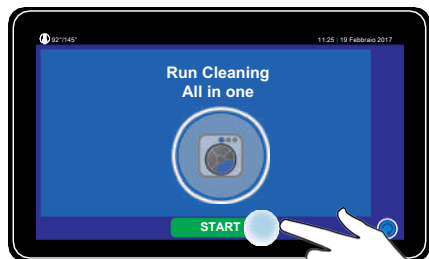

4 На машине, оснащенной баком для воды (WT), на дисплее появится напоминание о необходимости наполнить бак до максимального уровня.

102

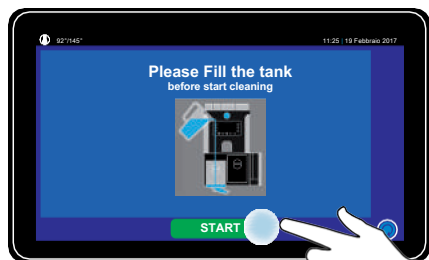

- Нажмите **NO**, чтобы снова включить машину, на странице выбора напитка после окончания цикла очистки.
- Нажмите **YES**, чтобы снова включить машину, на странице выбора включения питания после окончания цикла очистки.

103

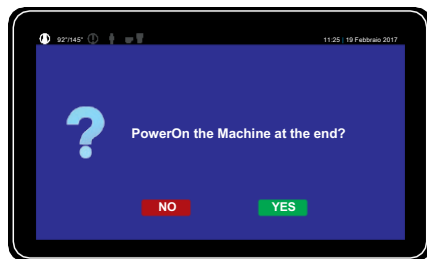

5 Подсоедините контур подачи молока к контейнеру с водой и дезинфицирующим средством CARIMALI (06.00136), если он предусмотрен конфигурацией машины.

104

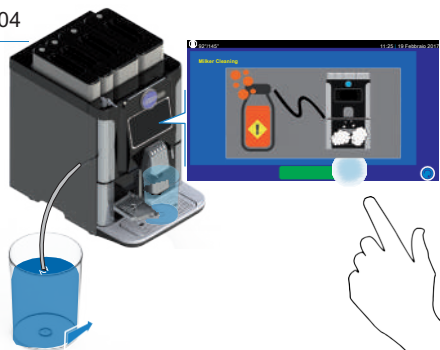

ВНИМАНИЕ



Чтобы правильно растворить дезинфицирующее средство, следуйте инструкциям на упаковке.

6 Очистите молочную трубку.
Машина перейдет к очистке, а

105

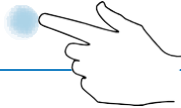

на дисплее появится следующая страница:

106



Машина автоматически выполнит полную промывку контура подачи молока с забором воды из банки или водяного контура, в зависимости от конфигурации.

ВНИМАНИЕ



После полной очистки достаньте поплавок устройства подачи молока из контейнера с водой и дезинфицирующим средством, и затем тщательно промойте его водой.

ВНИМАНИЕ



Прежде чем продолжить использование машины в обычном режиме, выполните несколько пробных циклов приготовления.

10.2.3 Полуавтоматическая очистка групп приготовления эспрессо/свежемолотого кофе

ПРИМЕЧАНИЕ



Чтобы выполнить эту процедуру, следуйте инструкциям на дисплее. Процедура одинакова для обеих групп.

В меню очистки выберите “Group Cleaning”.

107

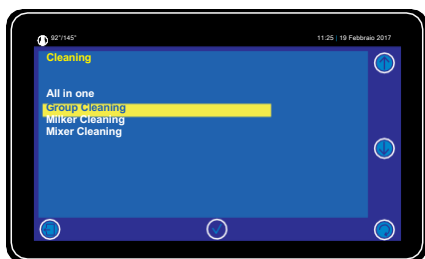

Выберите “Semi-Automatic ES”, чтобы перейти к очистке группы приготовления эспрессо, или “Semi-Automatic FB”, чтобы перейти к очистке группы приготовления свежемолотого кофе.

108

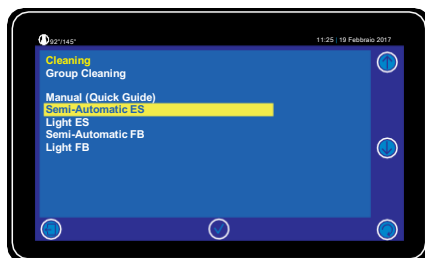

70

109

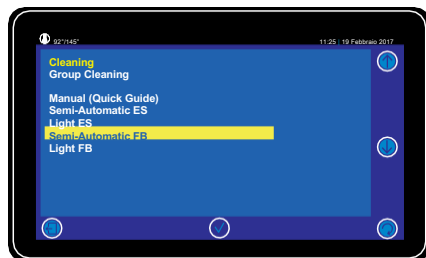

ПРИМЕЧАНИЕ



Выбранная группа переходит в положение для вставки таблетки.

После того, как выбран режим очистки, появляется следующая страница. Откройте дверцу и вставьте таблетку CARIMALI (6.00133) в группу.

110

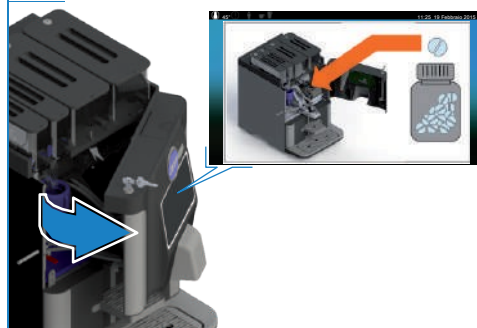

ВНИМАНИЕ



В случае машины с баком для воды (WT), проверьте уровень воды в баке и долейте до максимального уровня, при необходимости. Во время цикла очистки в баке всегда должна быть вода.

Закройте дверцу, и машина включится автоматически.

111

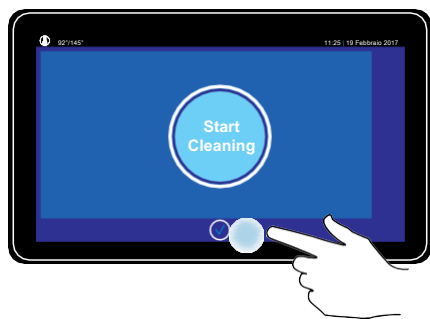

ПРИМЕЧАНИЕ



Цикл длится примерно 8 минут. Установите контейнер объемом примерно 2 л под дозирующую насадку для сбора очищающих жидкостей.

ПРИМЕЧАНИЕ



В случае неожиданной остановки цикла очистки до его окончания, группа возвращается на начальную страницу, и машина выполняет цикл автоматической промывки. Чтобы выполнить цикл полной очистки, всегда повторяйте процедуру с начала, убедившись при этом, что промывка выполнена.

ПРИМЕЧАНИЕ



Процедуры очистки групп приготовления эспрессо и свежемолотого кофе не могут выполняться одновременно.

ВНИМАНИЕ



По окончании цикла появляется страница включения питания. Прежде чем продолжить использование машины в обычном режиме, выполните несколько пробных циклов приготовления.

10.2.4 Легкая очистка групп приготовления эспрессо/свежемолотого кофе

ПРИМЕЧАНИЕ

Для данного типа промывки не требуется использование таблеток или открывание машины. Единственным ингредиентом, используемым для очистки, является горячая вода из водопровода или бака.



ВНИМАНИЕ

В случае машины с баком для воды (WT), проверьте уровень воды в баке и долейте до максимального уровня, при необходимости. Во время цикла очистки в баке всегда должна быть вода.



ПРИМЕЧАНИЕ



Процедура одинакова для обеих групп.

В меню очистки выберите “Group Cleaning”.

Выберите “Light ES”, чтобы перейти к очистке группы приготовления эспрессо или “Light FB”, чтобы перейти к очистке группы приготовления свежемолотого кофе.

112

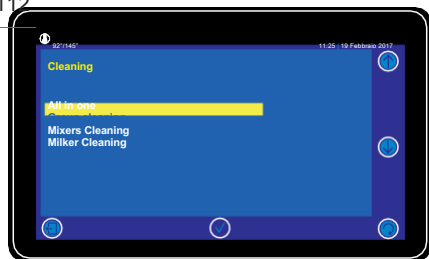

113

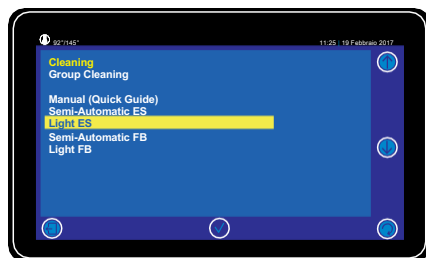

114

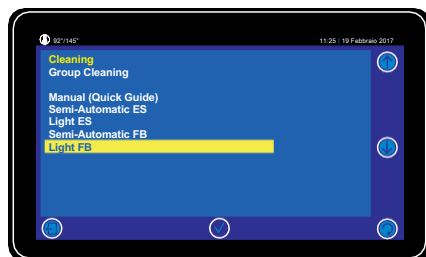

Дождитесь окончания очистки выбранной группы.

115

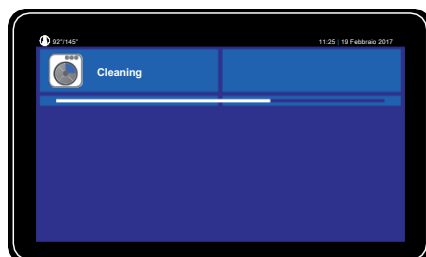

ПРИМЕЧАНИЕ



Цикл очистки длится примерно 1 минуту с использованием 150 мл воды.

ВНИМАНИЕ



По окончании цикла на экран выводится меню очистки. Прежде чем продолжить использование машины в обычном режиме, выполните несколько пробных циклов приготовления.

10.2.5 Ручная очистка группы

ПРИМЕЧАНИЕ



Выполняйте данную процедуру для ручной очистки компонентов или в случае полной или частичной замены группы приготовления эспрессо.

ПРИМЕЧАНИЕ



Чтобы выполнить эту процедуру, следуйте инструкциям на дисплее.

В меню очистки выберите “Group Cleaning”.

116

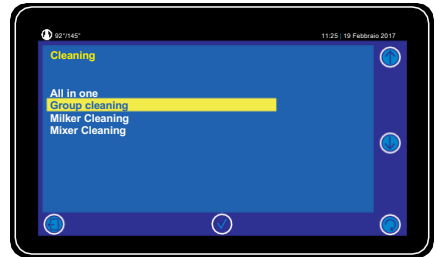

Выберите пункт “Manual (Quick Guide)”.

117

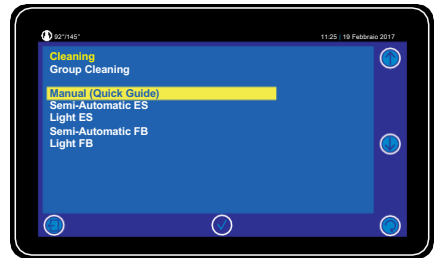

ПРИМЕЧАНИЕ



Группа переходит в исходное положение.

Откройте переднюю дверцу.

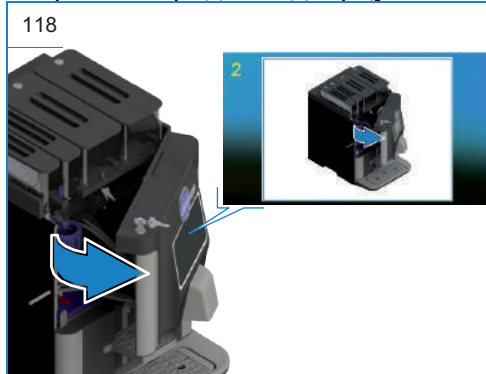

Ослабьте соединение “А” нажатием на соответствующую кнопку и отсоедините шланг “В”.

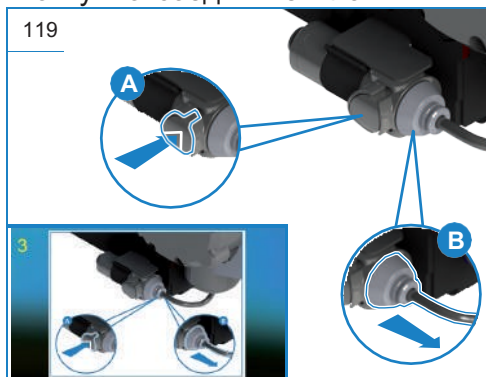

Отсоедините сливной шланг “А” и нажмите в направлении внутренней стороны рычага “В”, чтобы освободить группу.

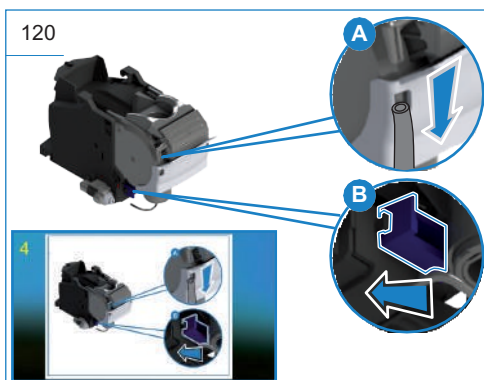

Передвиньте группу в направлении передней стороны машины.

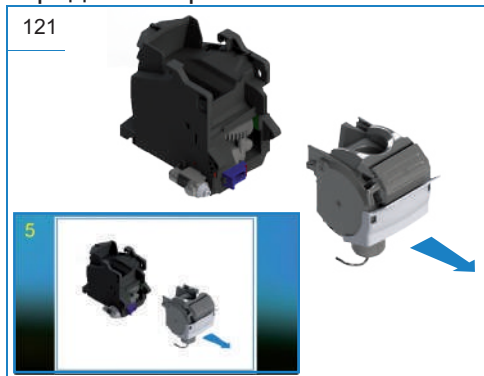

Промойте группу приготовления эспрессо слегка теплой водой.

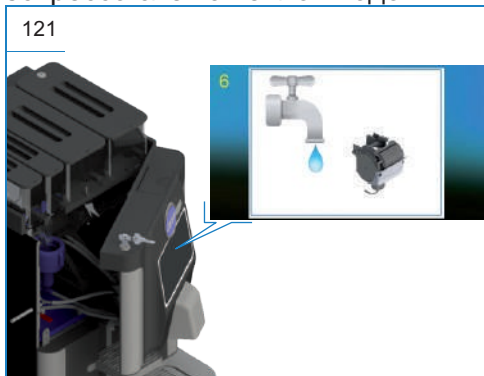

ВНИМАНИЕ



Отрегулируйте температуру воды, чтобы избежать риска ожогов.

ПРЕДУПРЕЖДЕНИЕ



Если вода слишком горячая, она может вымыть смазку из устройства.

ПРЕДУПРЕЖДЕНИЕ



При очистке узлов убедитесь, что внутренние каналы и кромки очищены и промыты.

Необходимые средства для очистки:

- Щетка CARIMALI (9.501.806)
- Теплая вода

Вставьте щетку в группу приготовления эспрессо и удалите остатки кофе.

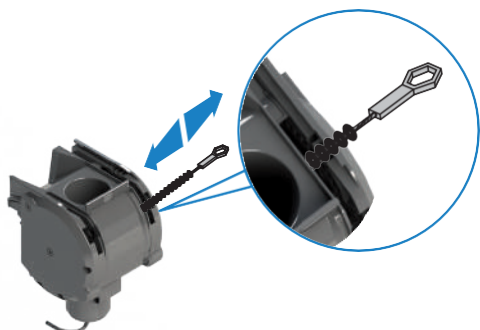

Тщательно промойте группу приготовления эспрессо слегка теплой водой, поворачивая зубчатые колеса вручную.

123



ВНИМАНИЕ



Перед установкой узлов на машину убедитесь, что они полностью высохли, чтобы не допустить роста бактерий.

ПРИМЕЧАНИЕ



Для сборки группы приготовления эспрессо повторите вышеуказанные шаги в обратном порядке.

ПРИМЕЧАНИЕ



По окончании цикла
появляется страница
включения питания.

10.2.6 Автоматическая очистка миксера

ПРИМЕЧАНИЕ



Данную процедуру можно выполнить в соответствии с инструкциями на дисплее.

ВНИМАНИЕ



В случае машины с баком для воды (WT), проверьте уровень воды в баке и долейте до максимального уровня, при необходимости. Во время цикла очистки в баке всегда должна быть вода. Расход воды составляет примерно 1,5 л.

ПРИМЕЧАНИЕ



Рекомендуется поставить контейнер объемом примерно 2 л под дозирующие насадки.

В меню очистки выберите “Mixer Cleaning”.

124

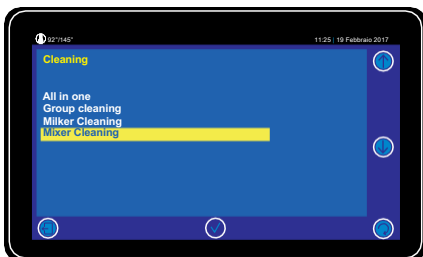

ПРИМЕЧАНИЕ



Машина выполняет очистку автоматически.

Дождитесь окончания очистки выбранной группы.

125

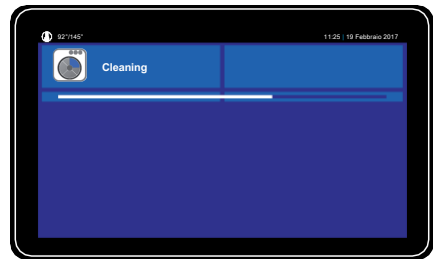

ВНИМАНИЕ



По окончании цикла на экран выводится меню очистки. Прежде чем продолжить использование машины в обычном режиме, выполните несколько пробных циклов приготовления.

10.2.7 Разборка и ручная очистка миксера для растворимых продуктов

ВНИМАНИЕ



Откройте верхнюю переднюю дверцу машины и отсоедините шланги, которые могут помешать выполнению данной процедуры.

Поверните желоб(а).

126

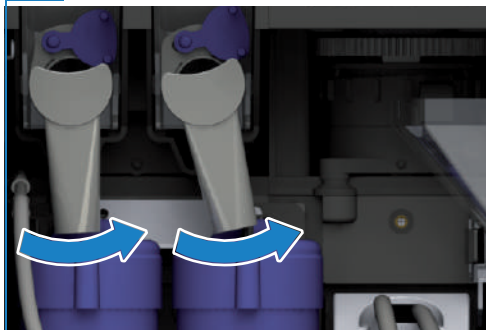

Поверните круглую гайку, чтобы совместить защелки с соответствующими прорезями, и отсоедините миксер.

127

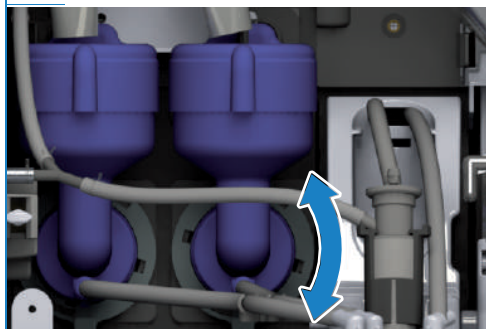

Передвиньте миксер в направлении передней стороны машины.

ВНИМАНИЕ

Не мойте миксер в посудомоечной машине

ПРИМЕЧАНИЕ

Используйте для очистки чистящее средство CARIMALI (06.00136).



Необходимые средства для очистки:

- Горячая вода
- Чистящее средство

Погрузите все узлы в раствор горячей воды и чистящего средства CARIMALI.

129



128



Погрузите все узлы в раствор горячей воды и чистящего средства CARIMALI.



Промойте все узлы под струей горячей воды.

ВНИМАНИЕ



Перед установкой узлов на машину убедитесь, что ни полностью высохли, чтобы не допустить роста бактерий.

ПРИМЕЧАНИЕ



Для сборки миксера повторите вышеуказанные шаги в обратном порядке.

10.2.8 Очистка контура подачи молока

ПРИМЕЧАНИЕ



Данную процедуру можно выполнить в соответствии с инструкциями на дисплее.

ПРИМЕЧАНИЕ



Установите контейнер объемом примерно 2 л под дозирующую насадку для сбора очищающих жидкостей.

ПРИМЕЧАНИЕ



После того, как запуск цикла подтвержден, его нельзя отменить.

ВНИМАНИЕ



При использовании устройства подачи молока, выполняйте процедуру полуавтоматической очистки не менее одного раза в день. Если устройство подачи молока используется интенсивно, и/или температура в помещении высокая, рекомендуется увеличить количество циклов очистки.

В меню очистки выберите “Milker Cleaning”.

131

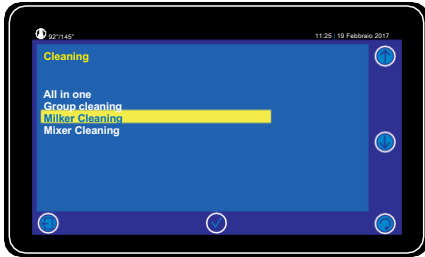

Подсоедините контур подачи молока к контейнеру с водой и дезинфицирующим средством CARIMALI (06.00136). Чтобы правильно растворить дезинфицирующее средство, следуйте инструкциям на упаковке.

132

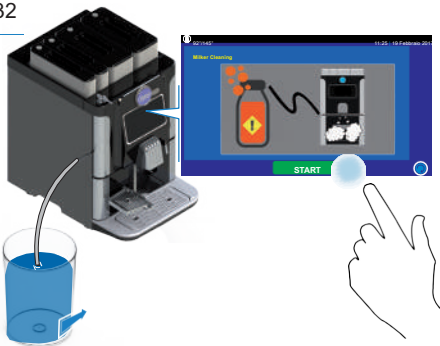

Дождитесь окончания очистки контура подачи молока.

ПРИМЕЧАНИЕ



Для полной промывки контура подачи молока используйте минимум 1 л пресной воды.

ПРИМЕЧАНИЕ



Установите контейнер объемом примерно 2 л под дозирующие насадки.

Когда будет указано на экране, подсоедините контур подачи молока к контейнеру с пресной водой для промывки.

134

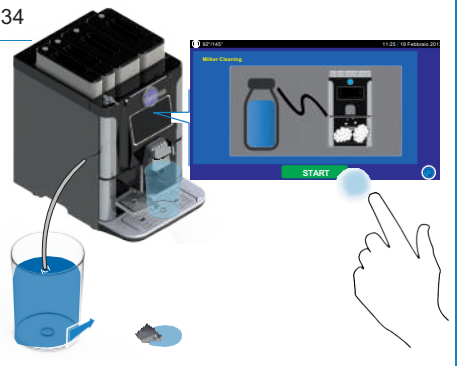

Дождитесь окончания промывки контура подачи молока.



133

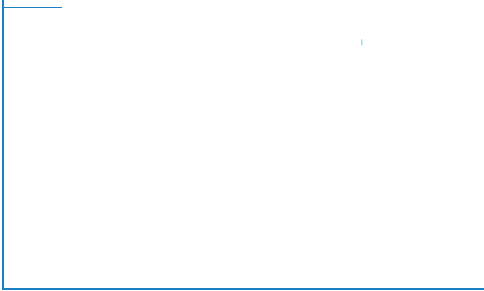

135

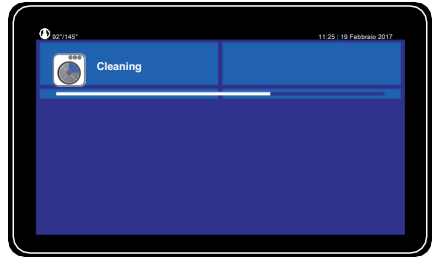

ВНИМАНИЕ



В случае неожиданной остановки цикла очистки до его окончания, всегда повторяйте процедуру с начала, убедившись при этом, что промывка выполнена.

10.2.9 Разборка и ручная очистка контура подачи молока

ВНИМАНИЕ



Не повредите узлы контура подачи молока во время разборки.

ВНИМАНИЕ



По окончании цикла на экран выводится меню очистки. Прежде чем продолжить использование машины в обычном режиме, выполните несколько пробных циклов приготовления.

Откройте переднюю дверцу и достаньте устройство для приготовления молочной пены из гнезда через соответствующие блокировочные защелки.

136

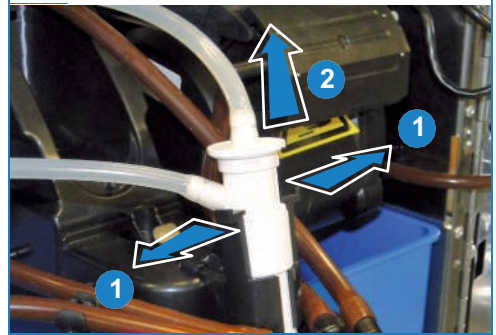

Отключите соединительные шланги контура подачи молока.

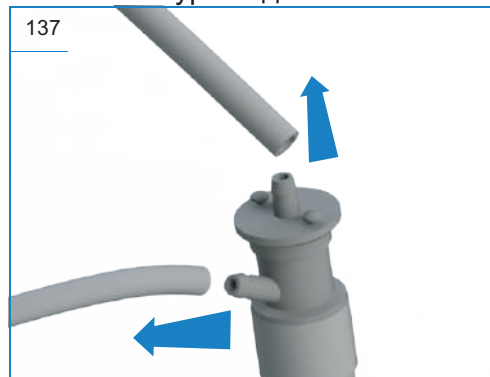

Снимите устройство для приготовления молочной пены.

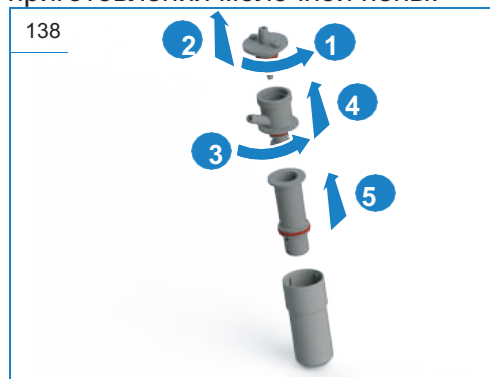

ПРИМЕЧАНИЕ



Проверьте уплотнительные кольца и замените, при необходимости.

ПРИМЕЧАНИЕ



Для сборки устройства подачи молока повторите вышеуказанные шаги в обратном порядке.

ВНИМАНИЕ



Чтобы не допустить примесей в приготовляемых напитках, выполняйте процедуру очистки регулярно, в соответствии с инструкциями, приведенными в данном руководстве.

ПРИМЕЧАНИЕ

Используйте для очистки чистящее средство CARIMALI (06.00136).



Необходимые средства для очистки:

- Щетка (CARIMALI 95.01806)
- Горячая вода
- Чистящее средство

ПРИМЕЧАНИЕ



Узлы также можно мыть в посудомоечной машине.

Погрузите все узлы в раствор горячей воды и чистящего средства CARIMALI.

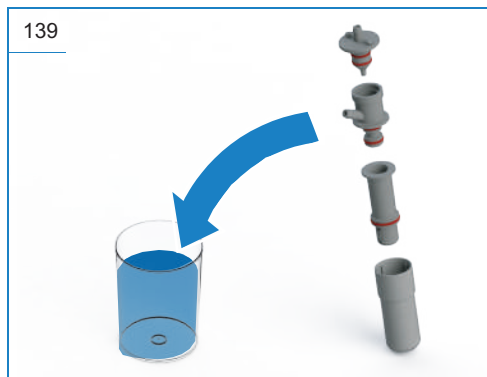

Прочистите насадку устройства подачи молока щеткой, чтобы удалить осадок.

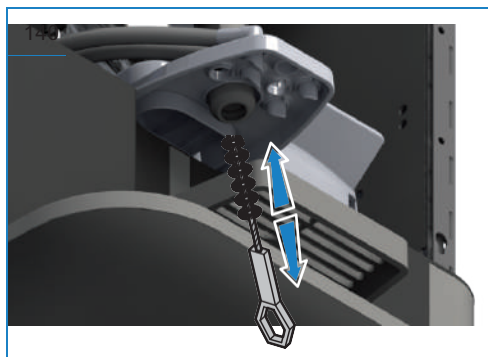

Промойте все узлы под струей горячей воды.

ВНИМАНИЕ







Перед установкой узлов на машину убедитесь, что ни полностью высохли, чтобы не допустить роста бактерий.

Соберите устройство подачи молока.

11 ДИАГНОСТИКА





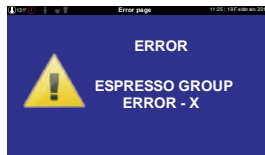

НЕИСПРАВНОСТЬ	ВОЗМОЖНАЯ ПРИЧИНА	ВОЗМОЖНОЕ РЕШЕНИЕ	ПОЛЬЗОВАТЕЛЬ
Машина не включается (дисплей не работает).	Неправильно выполнено подключение к электросети.	Проверить и отремонтировать проводку.	
	Неисправен предохранительный микровыключатель дверцы.	Проверить микровыключатель.	
	Общий отказ электрооборудования.	Обратиться в сервисный центр.	
Напитки дозируются неправильно.	Засорена дозирующая насадка(и).	Выполнить цикл очистки дозирующей насадки(ок)	
Утечка воды из поддона.	Поддон заполнен.	Опорожнить поддон.	
Машина включена, но ничего не приготавливает (ситуация блокировки с аварийным сообщением на дисплее).	Неправильно закрыты контейнеры с продуктами.	Проверить и как следует закрыть контейнеры с продуктами.	
	Не вставляется датчик для сбора отходов.	Проверить и правильно вставить ящик.	
	Отказ воздушного выключателя, гидравлического соединения или бака.	Обратиться в сервисный центр.	

11.1 ОПРЕДЕЛЕНИЕ ОШИБОК И УРОВНЕЙ ТРЕВОГИ



ЗНАКИ	УРОВЕНЬ	ОПИСАНИЕ
	Высокий	Отказ машины
	Умеренно высокий	Проблема может быть решена и требует отключения машины для восстановления нормальной работы.
	Умеренно низкий	Проблема может быть решена и не требует отключения машины. Нормальная работа восстанавливается в результате решения проблемы.
	Низкая	Предупреждающее сообщение для оператора.

11.2 ОШИБКИ ГРУППЫ ПРИГОТОВЛЕНИЯ ЭСПРЕССО



№ ошибки	ВОЗМОЖНАЯ ПРИЧИНА	ДЕЙСТВИЕ	ПОЛЬЗОВАТЕЛЬ
2	Истекло время ожидания мотора поршня, поскольку он не достиг нижнего положения.	Проверить мотор.	
3	Истекло время установки поршня в верхнее положение.	Проверить датчик положения.	
5	Истекло время ожидания мотора поршня, поскольку он не достиг верхнего положения.	Проверить мотор.	
7	Истекло время ожидания верхней задвижки, поскольку она не достигла положения закрытия.	Проверить датчики. Проверить мотор задвижки.	
8	Истекло время ожидания верхней задвижки, поскольку она не достигла положения закрытия.	Проверить мотор задвижки.	
9	Истекло время ожидания мотора поршня, поскольку он не достиг верхнего положения.	Проверить мотор. Проверить плату датчика положения.	
10 - 11	Ошибки времени ожидания расчета объема во время приготовления: Ошибка 10: Касается импульсов подачи воды. Ошибка 11: касается удлиненных импульсов	Проверить расходомер.	

подачи воды.

№ ошибки	ВОЗМОЖНАЯ ПРИЧИНА	ДЕЙСТВИЕ	ПОЛЬЗОВАТЕЛЬ
12	Истекло время ожидания верхней задвижки, поскольку она не достигла положения открытия.	Проверить датчики.	
16	Истекло время ожидания мотора поршня, поскольку он не достиг нижнего начального положения.	Проверить плату датчика положения.	

11.3 ОШИБКИ ГРУППЫ ПРИГОТОВЛЕНИЯ СВЕЖЕМОЛОТОГО КОФЕ



№ ошибки	ВОЗМОЖНАЯ ПРИЧИНА	ДЕЙСТВИЕ	ПОЛЬЗОВАТЕЛЬ
1	Отказ механической части во время процедуры запуска.	Открыть верхнюю переднюю дверцу. Проверить группу приготовления свежемолотого кофе. При необходимости, заменить.	
2	Датчик не определяет нулевое положение.	Открыть верхнюю переднюю дверцу. Проверить группу приготовления свежемолотого кофе. При необходимости, заменить.	
3	Истекло время ожидания открытия группы приготовления свежемолотого кофе.	Открыть верхнюю переднюю дверцу. Проверить группу приготовления свежемолотого кофе. При необходимости, заменить.	
4	Истекло время ожидания открытия наполовину устройства приготовления свежемолотого кофе.	Открыть верхнюю переднюю дверцу. Проверить группу приготовления свежемолотого кофе. При необходимости, заменить.	
5	Истекло время ожидания закрытия фильтра.	Открыть верхнюю переднюю дверцу. Проверить группу приготовления свежемолотого кофе. При необходимости, заменить.	
6	Истекло время ожидания открытия фильтра.	Открыть верхнюю переднюю дверцу. Проверить группу приготовления свежемолотого кофе. При необходимости, заменить.	
7	Истекло время ожидания очистки фильтра.	Открыть верхнюю переднюю дверцу. Проверить группу приготовления свежемолотого кофе. При необходимости, заменить.	
8	Истекло время ожидания подачи воды.	Открыть верхнюю переднюю дверцу. Проверить группу приготовления свежемолотого кофе. При необходимости, заменить.	

11.4 ОШИБКИ ПОДАЧИ ПАРА

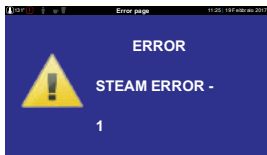

ВОЗМОЖНАЯ ПРИЧИНА	ДЕЙСТВИЕ	ПОЛЬЗОВАТЕЛЬ
Истекло время ожидания нагрева.	Отключить машину. Обеспечить доступ к внутренним деталям. Проверить нагревательный элемент. Обратиться в сервисный центр, при необходимости.	



11.5 ОШИБКИ ПОДВОДА ВОДЫ



ВОЗМОЖНАЯ ПРИЧИНА	ДЕЙСТВИЕ	ПОЛЬЗОВАТЕЛЬ
Истекло время ожидания насадка подачи горячей воды.	Отключить машину. Обеспечить доступ к внутренним деталям. Проверить внешний водяной контур. Проверить наполнение воздушного тормоза. Обратиться в сервисный центр, при необходимости.	

11.6 ОШИБКИ ПРИ ОТСУТСТВИИ КОФЕ



СООБЩЕНИЕ	ВОЗМОЖНАЯ ПРИЧИНА	ДЕЙСТВИЕ	ПОЛЬЗОВАТЕЛЬ
MISSING COFFEE - 1	Нет кофейных зерен в контейнере 1.	Засыпать кофейные зерна в контейнер 1. Перезапустить машину.	
MISSING COFFEE - 2	Нет кофейных зерен в контейнере 2.	Засыпать кофейные зерна в контейнер 2. Перезапустить машину.	
MISSING COFFEE - 4	Нет растворимого кофе.	Засыпать растворимый кофе в соответствующий контейнер. Перезапустить машину.	

СООБЩЕНИЕ	ВОЗМОЖНАЯ ПРИЧИНА	ДЕЙСТВИЕ	ПОЛЬЗОВАТЕЛЬ
MISSING DECA	Заказан кофе без кофеина, но в соответствующем отсеке нет продукта.	Засыпать кофе без кофеина. Аварийная сигнализация сбросится автоматически через 15 секунд.	

11.7 ОШИБКИ GSM



СООБЩЕНИЕ	ВОЗМОЖНАЯ ПРИЧИНА	ДЕЙСТВИЕ	ПОЛЬЗОВАТЕЛЬ
SINCRONIZATION ERROR (ОШИБКА СИНХРОНИЗАЦИИ)	Модуль GSM неправильно отвечает на запрос.	Проверить правильность подключения модуля.	
NO ANSWER FROM MODULE (НЕТ ОТВЕТА ОТ МОДУЛЯ)	Модуль GSM не отвечает.	Проверить правильность подключения модуля.	
BAUD RATE ERROR (ОШИБКА СКОРОСТИ ПЕРЕДАЧИ ДАННЫХ)	Ошибка настройки связи в модуле GSM.	Проверить настройки связи в модуле GSM.	
TYPE ERROR (ОШИБКА ТИПА)	Ошибка настройки связи в модуле GSM.	Проверить настройки связи в модуле GSM.	
NETWORK ERROR (ОШИБКА СЕТИ)	Нет подключения к сети.	Переместить модуль GSM для восстановления соединения.	
PIN ERROR (ОШИБКА PIN-КОДА)	Введен неправильный PIN-код.	Проверить введенный PIN-код.	
SIGNAL QUALITY (КАЧЕСТВО СИГНАЛА)	Низкое качество сигнала (25%) или отсутствие подключения к сети.	Переместить модуль GSM для восстановления соединения.	
SMS ERROR (ОШИБКА SMS)	Ошибка во время отправки SMS.	Проверить качество сигнала при соединении.	
PUK ERROR (ОШИБКА PUK-КОДА)	PIN-введен неправильно 3 раза.	Ввести PUK-код с сим-карты.	
MISSING SIM CARD (ОТСУТСТВУЕТ СИМ-КАРТА)	Сим-карта не обнаружена.	Правильно вставить сим-карту в слот в модуле GSM.	

11.8 ОШИБКИ MDB



СООБЩЕНИЕ	ВОЗМОЖНАЯ ПРИЧИНА	ДЕЙСТВИЕ	ПОЛЬЗОВАТЕЛЬ
NO ANSWER FROM MODULE (НЕТ ОТВЕТА ОТ МОДУЛЯ)	Модуль MDB неправильно отвечает на запрос.	Проверить правильность подключения модуля. Проверить условия работы модуля MDB.	
PAYMENT ERROR (ОШИБКА ОПЛАТЫ)	Не удался процесс оплаты.	Машина не выполнила оплату. Проверить внесенную сумму или любые другие нарушения, обнаруженные подключенным модулем MDB.	
	Модуль не может выдать сдачу (сообщение может выводиться на экран в соответствии с конфигурацией машины).	Добавить монет в трубы для сдачи до нужного количества. Перезапустить машину.	

11.9 ОБЩИЕ ОШИБКИ ВЫСОКОГО УРОВНЯ



СООБЩЕНИЕ	ВОЗМОЖНАЯ ПРИЧИНА	ДЕЙСТВИЕ	ПОЛЬЗОВАТЕЛЬ
BOILER TEMPERATURE HIGH *ВЫСОКАЯ ТЕМПЕРАТУРА БОЙЛЕРА)	Отказ нагрева бойлера при слишком высокой температуре.	Отключить машину. Обратиться в сервисный центр.	
BOILER NOT WORKING (БОЙЛЕР НЕ РАБОТАЕТ)	Отказ работы бойлера.	Отключить машину. Обратиться в сервисный центр.	
BOILER SENSOR ERROR (ОШИБКА ДАТЧИКА БОЙЛЕРА)	Отказ датчика бойлера.	Отключить машину. Обратиться в сервисный центр.	
VOLUMETRIC SENSOR (ДАТЧИК ОБЪЕМА)	Отказ расходомера.	Отключить машину. Обратиться в сервисный центр.	
STEAM TEMPERATURE HIGH (ВЫСОКАЯ ТЕМПЕРАТУРА ПАРА)	Отказ подачи пара при слишком высокой температуре.	Отключить машину. Обратиться в сервисный центр.	
STEAM NOT WORKING (УСТРОЙСТВО ПОДАЧИ ПАРА НЕ РАБОТАЕТ)	Отказ работы устройства подачи пара.	Отключить машину. Обратиться в сервисный центр.	

СООБЩЕНИЕ	ВОЗМОЖНАЯ ПРИЧИНА	ДЕЙСТВИЕ	ПОЛЬЗОВАТЕЛЬ
STEAM SENSOR ERROR (ОШИБКА ДАТЧИКА ПАРА)	Отказ датчика устройства подачи пара.	Отключить машину. Обратиться в сервисный центр.	
WASH UNCOMPLETED (МОЙКА НЕ ЗАКОНЧЕНА)	Мойка не закончена.	Открыть верхнюю переднюю дверцу. Закрыть верхнюю переднюю дверцу. Закончить процедуру мойки. Обратиться в сервисный центр, при необходимости.	
BOILER FILL UNCOMPLETED (НАПОЛНЕНИЕ БОЙЛЕРА НЕ ЗАКОНЧЕНО)	Наполнение бойлера не закончено.	Отключить машину. Обратиться в сервисный центр.	
FIRST INSTALL UNCOMPLETED (ПЕРВОНАЧАЛЬНАЯ УСТАНОВКА НЕ ЗАКОНЧЕНА)	Процедура первоначальной установки не закончена.	Отключить машину. Обратиться в сервисный центр.	
COMMUNICATION (КОММУНИКАЦИЯ)	Отказ электронной коммуникации.	Отключить машину. Обратиться в сервисный центр.	

11.10 ОБЩИЕ ОШИБКИ УМЕРЕННО НИЗКОГО УРОВНЯ

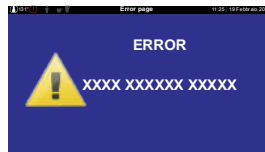

СООБЩЕНИЕ	ВОЗМОЖНАЯ ПРИЧИНА	ДЕЙСТВИЕ	ПОЛЬЗОВАТЕЛЬ
INSERT DRIP TRAY (ВСТАВЬТЕ ПОДДОН)	Поддон не вставлен или вставлен неправильно.	Вставить поддон правильно.	
DRIP TRAY FULL (ПОДДОН ЗАПОЛНЕН)	Поддон заполнен.	Достать поддон. Опорожнить поддон. Вставить поддон на место.	
	Минимальный уровень воды в баке.	Выполнить процедуру, показанную на дисплее.	
	Минимальный уровень воды в баке.	Дождаться наполнения воздушного тормоза водой.	

СООБЩЕНИЕ	ВОЗМОЖНАЯ ПРИЧИНА	ДЕЙСТВИЕ	ПОЛЬЗОВАТЕЛЬ
<p>COFFEE GROUNDS DRAWER FULL (ЯЩИК ДЛЯ СБОРА ОТХОДОВ КОФЕ ЗАПОЛНЕН)</p>	<p>Выполнено 25 циклов приготовления для группы приготовления эспрессо (75 при использовании дополнительного уплотнителя отходов) и примерно 35 для группы приготовления свежемолотого кофе.</p>	<p>Опорожнить ящик и подождать 10 секунд, прежде чем вставить его на место. Перезапустить машину.</p>	
<p>COFFEE GROUNDS DRAWER FULL (ЯЩИК ДЛЯ СБОРА ОТХОДОВ КОФЕ ЗАПОЛНЕН)</p> <p>RESET FUNDS (СБРОСИТЬ ОТХОДЫ)</p>	<p>Выполнено 25 циклов приготовления для группы приготовления эспрессо (75 при использовании дополнительного уплотнителя отходов) и примерно 35 для группы приготовления свежемолотого кофе.</p>	<div style="background-color: #0056b3; color: white; padding: 5px; font-weight: bold;">ПРИМЕЧАНИЕ</div>  <p>Это сообщение видно, только если активна опция "Cup Station" (станция самообслуживания).</p> <p>Открыть переднюю дверцу (машина установится автоматически). Опорожнить ящик, затем закрыть переднюю дверцу (машина запустится автоматически). Сбросить счетчик нажатием кнопки , когда появится это сообщение.</p>	
<p>INSTANT X</p>	<p>Контейнеры для растворимых продуктов не вставлены или вставлены неправильно.</p>	<p>Вставить контейнер(ы) для растворимых продуктов правильно.</p>	
<p>COFFEE HOPPER X</p>	<p>Контейнеры для кофе не вставлены или вставлены неправильно.</p>	<p>Вставить контейнер(ы) для кофе правильно</p>	

12 УТИЛИЗАЦИЯ И ВЫВОД ИЗ ЭКСПЛУАТАЦИИ

Заказчик обязан передать материалы в назначенный пункт сбора.

**Данная машина соответствует
Директиве 2012/19/EU.**

ПРЕДУПРЕЖДЕНИЕ



Если машина больше не используется, с ней следует обращаться, как с неисправной. Перед этим нужно отключить ее от электросети и обрезать шнур питания.

Утилизация машины не входит в обязанности производителя и должна выполняться в соответствии с действующими правилами.

ПРЕДУПРЕЖДЕНИЕ



Соблюдайте вышеуказанные процедуры утилизации, с учетом штрафов, предусмотренных действующим законодательством по обращению с отходами.



Carimali S.p.A.

общество с одним участником

Via Industriale, 1

Chignolo d'Isola (BG)

24040 - ITALY

 +39 035 4949555

 +39 035 905447

 info@carimali.com

 carimali.com

