

MARSA

РУКОВОДСТВО ДЛЯ ПОЛЬЗОВАТЕЛЕЙ

**Кондиционер воздуха (сплит-система)
инверторного типа**

**RK-09MTI/ RK-09MTIE
RK-12MTI / RK-12MTIE
RK-18MTI/ RK-18MTIE
RK-24MTI / RK-24MTIE**

Благодарим Вас за то, что выбрали кондиционер воздуха MARSA. Для правильной эксплуатации ознакомьтесь с настоящим руководством пользователя и храните руководство в доступном месте, чтобы обращаться к нему в дальнейшем по мере необходимости.

EAC

СОДЕРЖАНИЕ

МЕРЫ ПРЕДОСТОРОЖНОСТИ	1
НАИМЕНОВАНИЕ ЧАСТЕЙ	4
ДИСПЛЕЙ ВНУТРЕННЕГО БЛОКА	5
ФУНКЦИЯ АВАРИЙНОГО И АВТОМАТИЧЕСКОГО ПЕРЕЗАПУСКА	6
ДИСТАНЦИОННОЕ УПРАВЛЕНИЕ	7
РЕЖИМЫ РАБОТЫ	10
ЗАЩИТА	15
ИНСТРУКЦИЯ ПО МОНТАЖУ	16
ТЕХНИЧЕСКОЕ ОБСЛУЖИВАНИЕ	25
УСТРАНЕНИЕ НЕИСПРАВНОСТЕЙ	26

ПРАВИЛА ТЕХНИКИ БЕЗОПАСНОСТИ И РЕКОМЕНДАЦИИ ПО УСТАНОВКЕ

 Прочтите настоящее руководство перед установкой и использованием прибора.

 Во время установки внутреннего и наружного блоков доступ к рабочей зоне должен быть ограничен для детей.

Может произойти несчастный случай.

 Убедитесь, что основание наружного блока надежно закреплено.

 Проверьте, чтобы в контур хладагента не поступил воздух и убедитесь в отсутствии утечек хладагента при установке кондиционера.

 Проведите цикл испытаний после установки кондиционера и запишите рабочие параметры.

 Номинальные параметры предохранителя, установленного во встроенном блоке управления, являются 5A / 250V.

 Пользователь должен защитить внутренний блок с помощью предохранителя соответствующей мощности для максимального входного тока или с помощью другого устройства защиты от перегрузки.

 Убедитесь, что напряжение в сети соответствует указанному в таблице на блоках. Выключатель или вилка должны быть чистыми. Правильно и надежно вставьте вилку в гнездо, чтобы избежать риска поражения электрическим током или пожара из-за недостаточного контакта.

 Убедитесь, что розетка подходит для подключения, в противном случае замените ее.

 Прибор должен быть оснащен средствами для отключения от электросети, с расстоянием между контактами во всех полюсах, которые обеспечивают полное отключение в условиях перенапряжения категории III, и эти средства должны быть включены в состав фиксированной проводки в соответствии с правилами подключения.

 Не устанавливайте прибор на расстоянии менее 50 см от воспламеняющихся веществ (алкоголь, и т.д.) или герметичных контейнеров (например, аэрозольные баллончики).

 Если прибор используется в зонах без вентиляции, необходимо принять меры предосторожности для предотвращения любой утечки хладагента в окружающую среду, что может создать опасность пожара

 Упаковочные материалы пригодны для повторного использования и должны быть утилизированы в отдельные мусорные баки. Необходимо отнести кондиционер в конце срока его полезного использования в специальный центр сбора отходов для утилизации.

 Используйте кондиционер только в соответствии с настоящими указаниями. Настоящие инструкции не охватывают все возможные условия и ситуации. Как и при использовании любого электрического бытового прибора, всегда проявляйте здравый смысл и осторожность во время установки, эксплуатации и технического обслуживания.

 Прибор должен быть установлен в соответствии с действующим национальным законодательством.

 Прежде чем обеспечить доступ к клеммам, кондиционер должен быть отключен от электрической сети.

 Прибор должен быть установлен в соответствии с национальными правилами для электроустановок.

 Кондиционер должен быть установлен квалифицированным персоналом.

 Не пытайтесь установить кондиционер самостоятельно, всегда обращайтесь к специализированному техническому персоналу.

 Профилактика и техническое обслуживание должны осуществляться специализированным техническим персоналом. В любом случае следует отключить прибор от сети питания электроэнергии перед проведением любой профилактики или технического обслуживания.

 Не тяните вилку из розетки, чтобы выключить устройство, когда оно находится в работе, так как это может создать искру и привести к пожару и т.д.

 Этот прибор был сделан для кондиционирования воздуха в домашних условиях и не должен использоваться для других целей, например, для сушки одежды, охлаждения пищи и т.д.

 Всегда используйте прибор с установленным воздушным фильтром. Использование кондиционера без воздушного фильтра может привести к чрезмерному накоплению пыли и отходов на внутренней части устройства с возможными последующими поломками.

 Пользователь обязан обеспечить установку прибора силами квалифицированных специалистов, которые должны проверить заземление в соответствии с действующим законодательством, и при необходимости установить устройство защитного отключения.

 Батарейки в пульте дистанционного управления подлежат переработке или утилизации надлежащим образом.

Утилизация аккумуляторного лома --- Пожалуйста, утилизируйте батареи в виде сортируемых бытовых отходов в доступном месте сбора отходов.

 Выбор наиболее подходящей температуры может предотвратить повреждение прибора.

 Никогда не создавайте прямой контакт с потоком холодного воздуха в течение длительного времени. Прямое и длительное воздействие холодного воздуха может быть опасно для Вашего здоровья. Особое внимание необходимо уделить в помещениях, где находятся дети, старые или больные люди.

 Если из прибора появился дым или ощущается запах гари, немедленно отключите питание и обратитесь в сервисный центр.

 Длительное использование устройства в таких условиях может привести к пожару или поражению электрическим током.

 Ремонт осуществляется только в авторизованном сервисном центре производителя. Неправильный ремонт может подвергнуть пользователя поражению электрическим током и др.

 Отсоедините автоматический выключатель, если Вы не собираетесь использовать устройство в течение длительного времени. Направление воздушного потока должно быть правильно отрегулировано.

 Жалюзи должны быть направлены вниз в режиме отопления и вверх в режиме охлаждения.

 Используйте кондиционер только в соответствии с настоящими указаниями. Настоящие инструкции не охватывают все возможные условия и ситуации. Как и при использовании любого электрического бытового прибора, всегда проявляйте здравый смысл и осторожность во время установки, эксплуатации и технического обслуживания.

 Убедитесь, что прибор отключен от питания, когда он находится в нерабочем состоянии в течение длительного периода, и перед проведением любой чистки или технического обслуживания.

ПРАВИЛА БЕЗОПАСНОСТИ И ЗАПРЕТНЫЕ ДЕЙСТВИЯ

- ⊖ Не сгибайте, не тяните и не сжимайте шнур питания, поскольку это может повредить его. Поражение электрическим током или пожар может возникнуть из-за повреждения кабеля питания. Только специализированный технический персонал может выполнять замену поврежденного кабеля питания.
- ⊖ Не используйте удлинители или переходники.
- ⊖ Не прикасайтесь к прибору мокрыми или влажными частями тела, либо когда стоите без обуви на полу.
- ⊖ Не перекрывайте доступ воздуха на входе или на выходе из внутреннего и наружного блока. Перекрытие этих отверстий приводит к уменьшению эффективности работы кондиционера с возможными последующими поломками или повреждениями.
- ⊖ В любом случае запрещается изменять характеристики прибора.
- ⊖ Не устанавливайте аппарат в местах, где воздух может содержать газ, масло или серу, или вблизи источников тепла.
- ⊖ Этот прибор не предназначен для использования лицами (включая детей) с ограниченными физическими, сенсорными или умственными способностями, или с недостаточным опытом и знаниями, если только они не находятся под контролем со стороны лиц, ответственных за их безопасность.
- ⊖ Не забирайтесь или не кладите тяжелые или горячие предметы на прибор.
- ⊖ Не оставляйте окна и двери открытыми в течение длительного периода во время работы кондиционера.
- ⊖ Не направляйте поток воздуха на растения или животных.
- ⊖ Длинное прямое воздействие потока холодного воздуха из кондиционера может оказывать негативное влияние на растения и животных.
- ⊖ Избегайте контакта кондиционера с водой. В этом случае может возникнуть повреждение электрической изоляции, тем самым вызывая поражения электрическим током.
- ⊖ Не вставляйте на наружный блок и не размещайте на нем посторонние предметы.
- ⊖ Никогда не вставляйте палки или аналогичные предметы в прибор. Это может привести к травме.
- ⊖ Детям запрещено играть с прибором. Если шнур питания поврежден, производитель, сервисный агент или квалифицированное лицо должны выполнить его замену для избегания опасности.

НАИМЕНОВАНИЕ ЧАСТЕЙ

ВНУТРЕННИЙ БЛОК

№.	Наименование
1	Передняя панель
2	Фильтр
3	Дополнительный фильтр (если установлен)
4	Светодиодный дисплей
5	Приёмник сигнала
6	Крышка клеммной колодки
7	Ионизатор (если установлен)
8	Дефлекторы
9	Аварийная кнопка
10	Паспортная табличка внутреннего блока
11	Клапан направления потока воздуха
12	Пульт управления

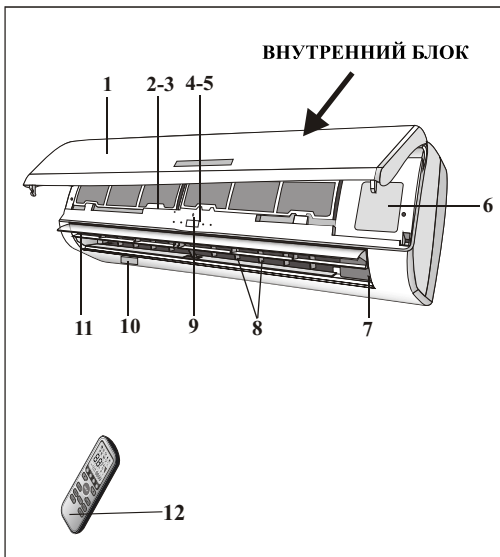

НАРУЖНЫЙ БЛОК

№.	Наименование
13	Решетка выхода воздуха
14	Паспортная табличка наружного блока
15	Крышка
16	Вентиль для газа
17	Вентиль для жидкости

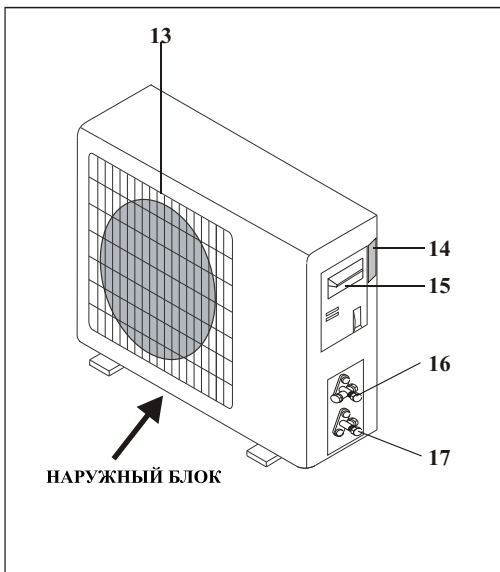

Примечание: приведенные здесь рисунки лишь в общих чертах соответствуют прибору. Внешний вид приобретенного прибора и его частей может отличаться.

ДИСПЛЕЙ ВНУТРЕННЕГО БЛОКА

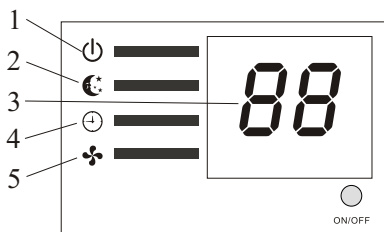
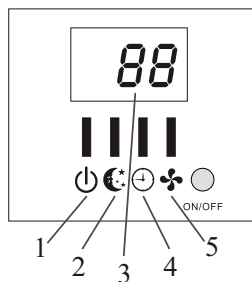
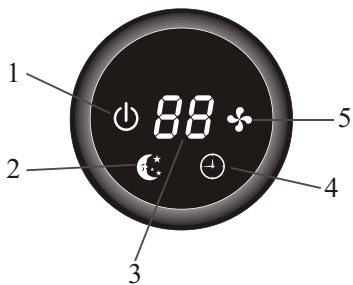
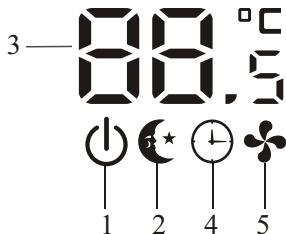
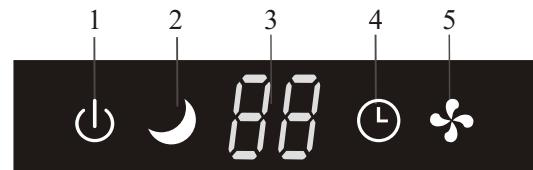
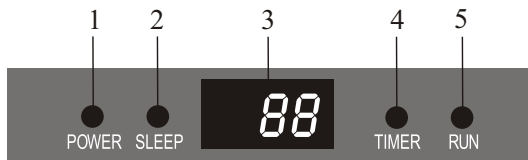

No.	Индикатор		Назначение индикатора
1	Индикатор питания		Показывает, подключено ли питание к кондиционеру
2	Индикатор режима ожидания		Показывает, находится ли кондиционер в режиме ожидания или нет
3	Дисплей температуры (при наличии)		Показывает установленную температуру по Цельсию или Фаренгейту
4	Таймер		Режим таймера
5	Индикатор рабочего режима		Показывает, находится ли блок в рабочем режиме

Внешний вид и расположение выключателей и индикаторов у разных моделей может отличаться, но их назначение одинаково.

ФУНКЦИЯ АВАРИЙНОГО И АВТОМАТИЧЕСКОГО ПЕРЕЗАПУСКА

Функция автоматического восстановления работы

Производитель предусмотрел функцию автоматического возобновления работы прибора. Данная функция позволяет кондиционеру сохранять действующие настройки после отключения электроэнергии или падения напряжения в сети.

Чтобы отключить функцию автоматического восстановления работы нужно:

1. Выключите кондиционер и отключите его от сети.
2. Включая прибор в сеть, держите нажатой аварийную кнопку.
3. Держите нажатой аварийную кнопку не менее 10 секунд, пока не услышите четыре коротких гудка. Это означает, что функция автоматического восстановления работы отключена.

- Чтобы включить функцию автоматического восстановления работы совершайте аналогичные действия пока не услышите три коротких гудка.

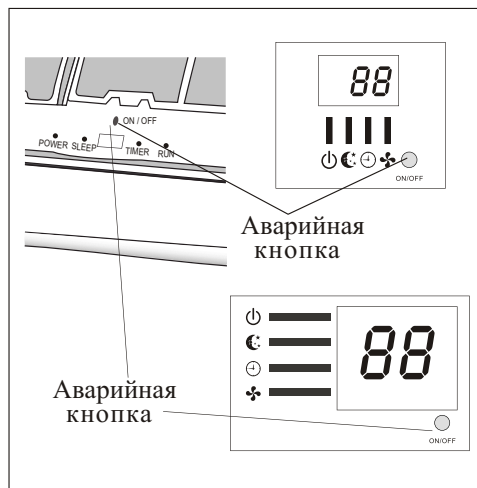

Работа в аварийном режиме

Если пульт дистанционного управления потерян, совершите следующие действия:

Поднимите переднюю панель чтобы достичь аварийной кнопки кондиционера.

1. При однократном нажатии аварийной кнопки (один гудок) кондиционер будет работать в режиме усиленного охлаждения.
2. При двукратном нажатии аварийной кнопки (два гудка) кондиционер будет работать в режиме усиленного обогрева.
3. Чтобы отключить блок, нажмите кнопку еще раз (один долгий гудок). После 30 минут работы в усиленном режиме, кондиционер переходит в автоматический режим работы.

Автоматический режим описан на странице 13.

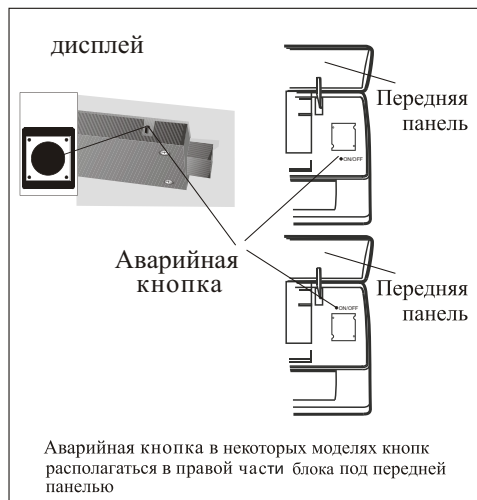

 *Внешний вид и расположение аварийной кнопки у разных моделей может отличаться, но её назначение одинаково.*

Примечание: внешнее статическое давление тепловых насосов у всех моделей равно 0 Па.
Форма и положение переключателей и индикаторов

ДИСТАНЦИОННОЕ УПРАВЛЕНИЕ

№.	Кнопка	Назначение
1	▲ TEMP UP [увеличить]	Увеличение температуры или времени на одну единицу
2	▼ TEMP DN [уменьшить]	Уменьшение температуры или времени на одну единицу
3	ON/OFF [Вкл/Выкл]	Включение / выключение кондиционера
4	FAN [Вентилятор]	Выбор скорости вентилятора: автоматическая / низкая / средняя / высокая
5	TIMER [Таймер]	Установка автоматического включения / выключения
6	SLEEP [режим сна]	Активация режима сна
7	ECO [Экономичный режим]	При нажатии этой кнопки в режиме охлаждения, температура возрастет на 2 градуса (по сравнению с установленной температурой). При нажатии этой кнопки в режиме обогрева, температура снизится на 2 градуса (по сравнению с установленной температурой).
8	MODE [Режим]	Выбор режима работы
9	SUPER [Максимально]	При нажатии этой кнопки в режиме охлаждения, прибор будет поддерживать самую низкую возможную температуру - 16 градусов по Цельсию. При нажатии этой кнопки в режиме обогрева, прибор будет поддерживать самую высокую возможную температуру - 31 градус по Цельсию.
10	SWING [Направление]	Включение или выключение поворота дефлектора
11	CLOCK [Часы]	При нажатии этой кнопки индикатор времени начнет мигать, с помощью кнопок со стрелками (1, 2) можно будет настроить время (одно нажатие кнопки увеличивает время на 1 минуту, при продолжительном нажатии время меняется быстрее). Когда верное время установлено, следует нажать кнопку еще раз чтобы зафиксировать его.
12	DISPLAY [Дисплей]	Включение / Выключение дисплея (при его наличии)
13	HEALTHY [Оздоровительный режим]	Включение / выключение оздоровительного режима. С помощью данной кнопки осуществляется контроль ионизатора или плазмогенератора (только для моделей инверторного типа).
14	3D	В кондиционерах настенного типа данная кнопка не функциональна. При нажатии кнопки горизонтальная и вертикальная заслонки поворачиваются синхронно.
15	RESET [Перезагрузка]	Перезагрузка пульта управления
16	ANTI-MILDEW [Анти-плесень]	Активация функции анти-плесень

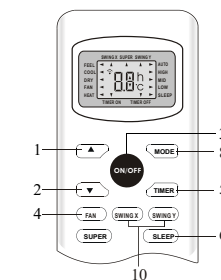
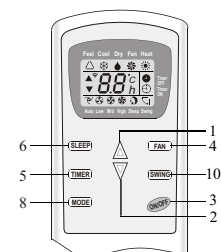
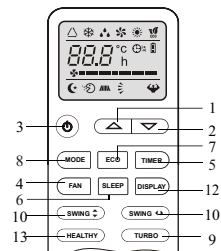
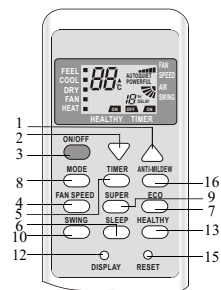
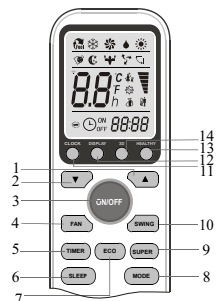

- ⚠ Внешний вид пульта дистанционного управления может изменяться в зависимости от модели кондиционера.
- ⚠ В некоторых моделях кнопки и индикаторы могут различаться и располагаться иначе, но их функция одинакова.
- ⚠ Устройство подтверждает прием сигнала от ПДУ коротким звуковым сигналом.

Дисплей пульта дистанционного управления
Значения символов жидкокристаллического экрана дисплея

No.	Символ	Значение
1		Индикатор автоматического режима
2		Индикатор охлаждения
3		Индикатор осушения
4		Индикатор "работа только вентилятора"
5		Индикатор обогрева
6		Индикатор получения сигнала
7		Индикатор выключения таймера
8		Индикатор включения таймера
9		Индикатор автоматического включения вентилятора
10		Индикатор низкой скорости вентилятора
11		Индикатор средней скорости вентилятора
12		Индикатор высокой скорости вентилятора
13		Индикатор режима сна
14		Индикатор комфортного сна (дополнительный)
15		Индикатор "I feel [я чувствую]" (дополнительный)
16		Индикатор вращения заслонок
17		Индикатор вращения заслонок и дефлекторов
18		Индикатор SUPER [Максимально]
19		Индикатор HEALTHY [Оздоровительный режим]
20		Индикатор ECO [Экономичный режим]
21		Индикатор ANTI-MILDEW [Анти-плесень]
22		Индикатор багарей питания
23		Индикатор часов

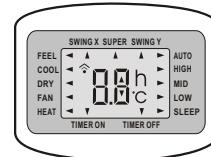
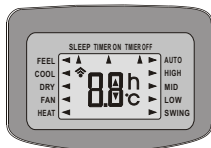
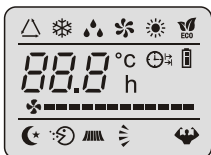
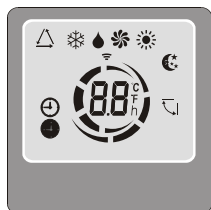

ДИСТАНЦИОННОЕ УПРАВЛЕНИЕ

Предварительные инструкции

Как вставить батарейки

Снимите крышку батарейного отсека, сдвинув ее в направлении, указанном стрелкой

Вставьте новые батареи, убедившись, что направления (+) и (-) правильные
Установите крышку, сдвинув ее на место.

⚠ Используйте 2 батарейки LRO 3 AAA (1.5 В). Не используйте перезаряжаемые батареи. Замените старые батарейки на новые того же типа, когда индикаторы на дисплее станут не разборчивые.

⚠ Батарейки из пульта дистанционного управления должны быть утилизированы в соответствии с действующим законодательством, действующим в стране использования. См. рисунок 1:

1. При установке батарей в первый раз в пульт дистанционного управления или во время их замены, вы увидите DIP переключатели под задней крышкой.

Положение DIP переключателя	Функция
C	Дисплей отображает температуру по шкале Цельсия
F	Дисплей отображает температуру по шкале Фаренгейта
Охлаждение	Дистанционное управление настроено только для режима охлаждения
Обогрев	Дистанционное управление настроено только для режима обогрева

II. БУДЬТЕ ОСТОРОЖНЫ: После настройки этой функции, необходимо извлечь батарейки и повторить процедуру, описанную выше.

⚠ См. рисунок 2:

При установке батарей в первый раз в пульт дистанционного управления или при их замене, необходимо запрограммировать пульт дистанционного управления только на охлаждение или обогрев. Это очень просто: как только вы вставите батареи, символы **ОХЛАЖДЕНИЕ** и **ОБОГРЕВ** начинают мигать. При нажатии любой кнопки во время отображения символа **ОХЛАЖДЕНИЕ**, пульт дистанционного управления регулируется только в режиме охлаждения. При нажатии любой кнопки во время отображения символа **ОБОГРЕВ**, пульт дистанционного управления регулируется в режиме обогрева.

⚠ БУДЬТЕ ОСТОРОЖНЫ: после настройки пульта дистанционного управления только для режима охлаждения, активировать функцию обогрева в приборе с тепловым насосом невозможно. Необходимо извлечь батарейки и снова повторить процедуру, описанную выше.

1. Направьте пульт дистанционного управления на кондиционер.
2. Убедитесь, что нет никаких объектов между пультом дистанционного управления и приемником на кондиционере.
3. Никогда не оставляйте пульт дистанционного управления под воздействием солнечных лучей.
4. Держите пульт ДУ на расстоянии не менее 1 м от телевизора или других электрических приборов.

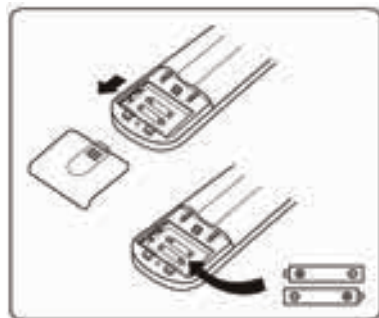

Рекомендации по расположению и использованию пульта дистанционного управления (при наличии)

Пульт дистанционного управления может* установлен в настенный держатель



РЕЖИМЫ РАБОТЫ

Воздух попадает внутрь кондиционера с помощью вентилятора через решетку передней панели и проходит через фильтр, очищаясь от загрязнений. Затем воздух направляется в теплообменник, где он охлаждается и осушается, либо нагревается.

По окончании цикла вентилятор нагнетает в комнату свежий воздух, направление струи воздуха регулируется заслонками, которые двигаются вверх и вниз и которые можно вручную сдвинуть влево или вправо с помощью вертикальных дефлекторов.

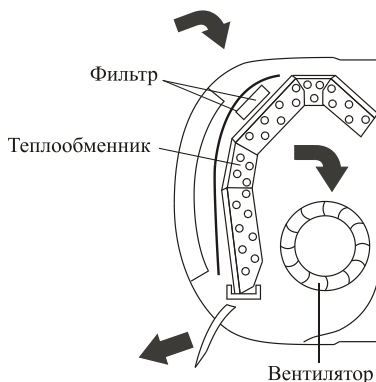

Контроль направления воздушного потока



Выходящий воздушный поток равномерно распределяется по помещению. Можно выбрать оптимальное направление воздушного потока

Кнопка **SWING** или **SWING** включает функцию “ЗАСЛОНКА”, направление воздушного потока чередуется: вверх-вниз для равномерного распределения воздуха в помещении.

Кнопка **SWING** включает функцию “ЗАСЛОНКА”, направление воздушного потока осуществляется справа налево.

- в режиме охлаждения расположите заслонки горизонтально;
- в режиме нагревания разверните заслонки вверх, так как теплый воздух поднимается.

Положение дефлекторов, находящихся под заслонками можно настроить вручную. С помощью дефлекторов воздух можно направить влево или вправо.

! Изменение положения дефлекторов производить только при выключенном приборе!

Примечание!

Горизонтальный авто-свинг (слева направо) - опция. Данная опция предназначена для определенных моделей.

ОСТОРОЖНО!

Никогда не пытайтесь настроить вручную положение заслонок, поскольку это может привести к повреждению сложного и хрупкого механизма!

ОПАСНО!

Не вставляйте пальцы, или какие-либо предметы в воздуховыпускное отверстие! Лопасти вентилятора, вращающиеся на большой скорости, могут привести к травме!

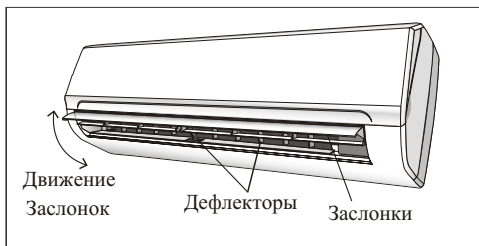
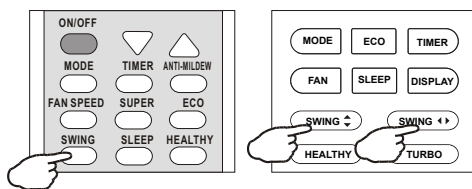
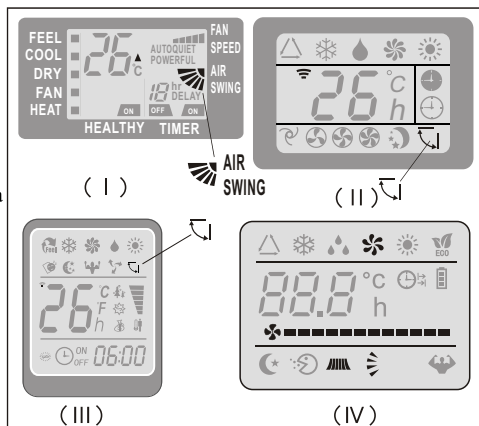

РЕЖИМЫ РАБОТЫ

Режим охлаждения

COOL ■ Функция охлаждения позволяет кондиционеру охлаждать комнату и, в то же время, уменьшает влажность воздуха.

Чтобы активировать функцию охлаждения (COOL), держите нажатой кнопку MODE до появления на экране символа ❄️ (COOL).

Режим охлаждения активируется нажатием кнопок со стрелками и установке с их помощью температуры более низкой, чем в помещении.

Для более успешной работы кондиционера, настройте температуру (1), скорость (2), направление воздушного потока (3) нажатием соответствующих кнопок.

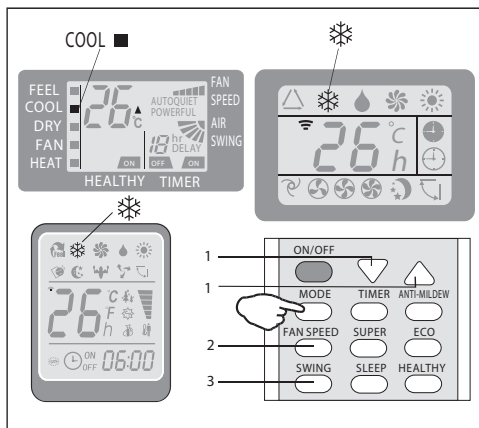

Режим обогрева

HEAT ■ Функция обогрева позволяет кондиционеру нагревать воздух.

Чтобы активировать функцию обогрева (HEAT), держите нажатой кнопку MODE до появления на экране символа ☀️ (HEAT).

Режим обогрева активируется нажатием кнопок со стрелками и установке с их помощью температуры более высокой, чем в помещении.

Для более успешной работы кондиционера, настройте температуру (1), скорость (2), направление воздушного потока (3) нажатием соответствующих кнопок.

⚠️ Данное устройство оборудовано функцией "Hot Start". При включении этой функции запуск осуществляется медленно, и после нескольких секунд начинает отдавать теплый воздух.

⚠️ В режиме нагревания может автоматически включиться режим размораживания для снятия льда испарителя. Эта процедура может длиться 2-10 минут, вентиляторы останавливаются. После размораживания, кондиционер автоматически возвращается в режим нагревания..

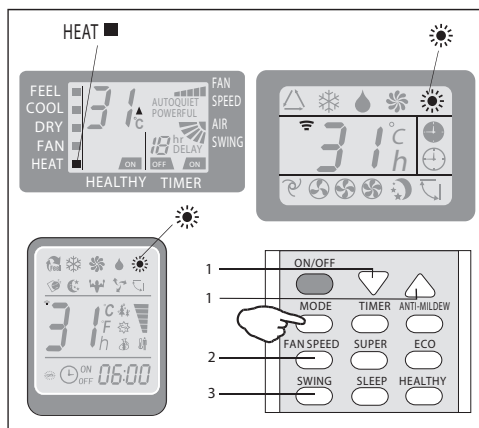

РЕЖИМЫ РАБОТЫ

Режим таймера - Таймер включен



Используется для автоматического включения кондиционера.

Запрограммировать время включения можно только при выключенном приборе.

Нажмите кнопку TIMER [Таймер], установите нужную температуру нажатием кнопок со стрелками, снова нажмите кнопку TIMER, задайте требуемое время с помощью кнопок со стрелками. Нажимайте кнопки со стрелками до тех пор, пока на экране не появится значение временного промежутка, соответствующего времени от момента установки таймера до желаемого момента начала работы кондиционера.

ВАЖНО!

До установки желаемого времени включения прибора, настройте желаемый режим включения с помощью кнопки MODE [режим] (2) и скорость вентилятора с помощью кнопки FAN [вентилятор] (3). Выключите кондиционер (с помощью кнопки ON/OFF).

Примечание: чтобы отменить установленную функцию, нужно еще раз нажать кнопку TIMER.

Примечание: при отключении электроэнергии требуется заново установить таймер.

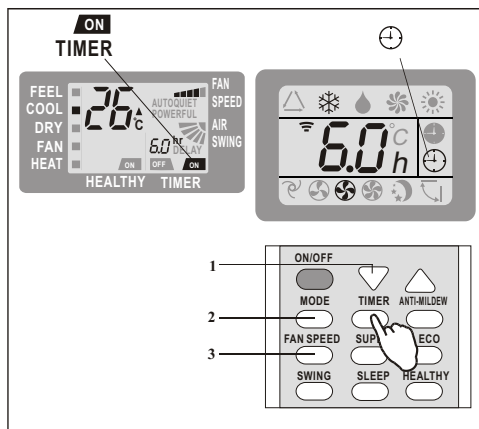

экран внутреннего блока

Режим таймера - Таймер выключен



Используется для автоматического выключения кондиционера.

Запрограммировать время выключения можно только при включенном приборе.

Нажмите кнопку TIMER [Таймер], задайте требуемое время с помощью кнопок со стрелками. Нажимайте кнопки со стрелками до тех пор, пока на экране не появится значение временного промежутка, соответствующего времени от момента установки таймера до желаемого момента завершения работы кондиционера.

Примечание: чтобы отменить установленную функцию, нужно еще раз нажать кнопку TIMER.

Примечание: при отключении электроэнергии требуется заново установить таймер.

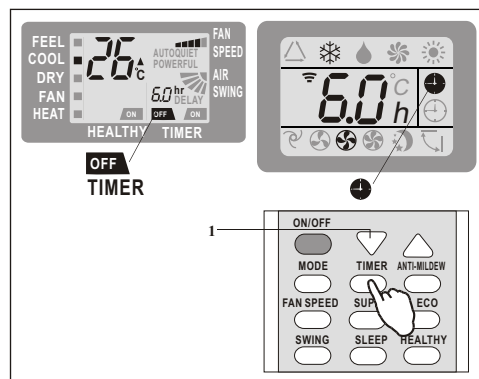

экран внутреннего блока

⚠ *Примечание:* Когда время установлено верно, функция Таймера может быть задана с шагом в полчаса.



экран внутреннего блока

РЕЖИМЫ РАБОТЫ

РЕЖИМ ВЕНТИЛЯЦИИ

FAN ■ 

Кондиционер работает только в режиме вентиляции.

Чтобы установить режим FAN, нажмите кнопку MODE, пока на дисплее не отобразится символ  (FAN).

При нажатии кнопки FAN скорость в режиме ВЕНТИЛЯЦИЯ изменяется в следующей последовательности: низкая / средняя / высокая / авто.

Пульт дистанционного управления также сохраняет скорость, которая была установлена в предыдущем режиме.

В режиме FEEL (автоматический) кондиционер автоматически выбирает скорость вращения вентилятора и режим работы (охлаждение или обогрев).

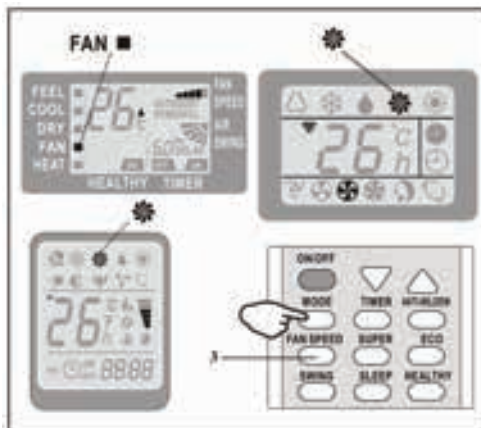

РЕЖИМ ОСУШЕНИЯ

DRY ■ 

Эта функция уменьшает влажность воздуха в помещении для создания комфорта.

Чтобы установить режим DRY, нажмите кнопку MODE, пока на дисплее не отобразится символ  (DRY). Активируется функция автоматического поддержания скорости вращения вентилятора внутреннего блока.

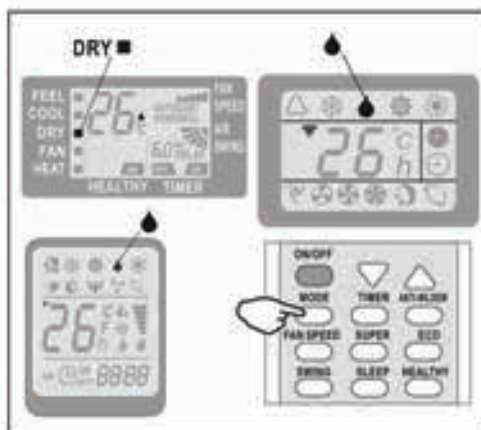

РЕЖИМЫ РАБОТЫ

РЕЖИМ FEEL



Автоматический режим.

Для активации режима FEEL (автоматический), нажмите кнопку MODE на пульте дистанционного управления, пока на дисплее не отобразится символ (FEEL).

В режиме FEEL скорость вентилятора и температура устанавливаются автоматически в зависимости от температуры в помещении (контролируется датчиком во внутреннем блоке), чтобы обеспечить комфорт для пользователя.

Температура в помещении	Режим работы	Автоматическая температура
<20°C	Обогрев (для моделей с тепловым насосом) Вентиляция (для моделей без теплового насоса)	23°C
20°C ~ 26°C	Осушение	18°C
> 26°C	Охлаждение	23°C

Чтобы оптимизировать работу кондиционера, настройте температуру (только $\pm 2^\circ\text{C}$) (1), скорость (2) и направление потока воздуха (3) с помощью указанных кнопок

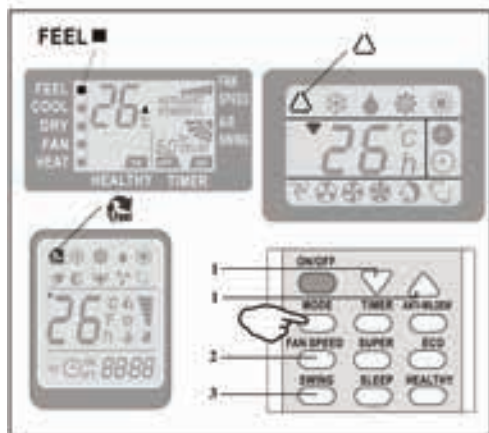

РЕЖИМ ОЖИДАНИЯ



Для активации ночного режима AUTO QUIET, нажмите кнопку SLEEP на пульте дистанционного управления, пока на дисплее не отобразится символ (AUTOQUIET). Функция "SLEEP" автоматически регулирует температуру помещения для более комфортных ощущений во время ночного сна. В режиме охлаждения или осушения, заданная температура автоматически повышается на 2°C в течение первых 2 часов работы.

В режиме обогрева установленная температура постепенно уменьшается на 2°C в течение первых 2 часов работы. После 10 часов работы в режиме AUTO QUIET кондиционер автоматически отключается.

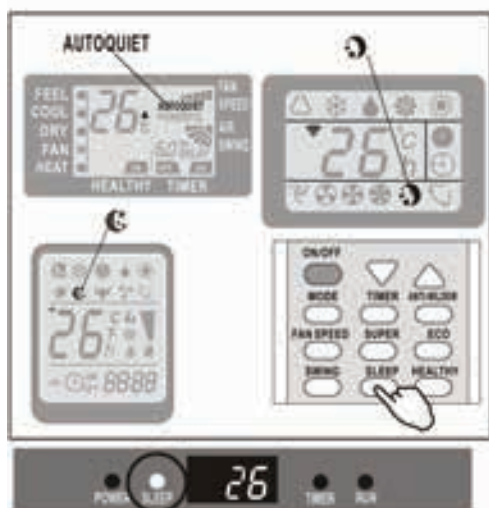

Внутренний дисплей

Защитное устройство может срабатывать и отключать кондиционер в случаях, перечисленных ниже.

Для кондиционеров климатического исполнения T1:

№	МОДЕЛЬ	
1	Обогрев	Температура наружного воздуха выше +24°C
		Температура наружного воздуха ниже -7°C
		Комнатная температура выше +27°C
2	Охлаждение	Температура наружного воздуха выше +43°C
		Комнатная температура ниже +21°C
3	Осушение	Комнатная температура ниже +18°C

Для тропических кондиционеров климатического исполнения T3:

№	МОДЕЛЬ	
1	Обогрев	Температура наружного воздуха выше +24°C
		Температура наружного воздуха ниже -7°C
		Комнатная температура выше +27°C
2	Охлаждение	Температура наружного воздуха выше +52°C
		Комнатная температура ниже +21°C
3	Осушение	Комнатная температура ниже +18°C



После остановки и перезапуска кондиционера, или после изменения режима во время работы, система не запустится сразу, а только через 3 минуты (функция защиты компрессора)

ИНСТРУКЦИЯ ПО МОНТАЖУ --- ВЫБОР МЕСТА УСТАНОВКИ

ВНУТРЕННИЙ БЛОК

- Установите внутренний блок кондиционера на надежную стену, которая не подвергается вибрациям.
- Отверстия впуска и выпуска воздуха не должны быть чем-либо заслонены: воздух должен свободно распространяться по комнате.
- Не устанавливайте блок рядом с источником тепла, пара или воспламеняющегося газа.
- Устанавливайте прибор рядом с электрической розеткой или отдельной цепью.
- Не устанавливайте прибор в месте, где он будет подвержен воздействию прямых солнечных лучей.
- Устанавливайте кондиционер таким образом, чтобы расстояние между внутренним и наружным блоком было минимальным.
- Устанавливайте прибор так, чтобы можно было осуществлять слив воды.
- Регулярно проверяйте корректную работу прибора. Оставьте расстояние между прибором и стеной или потолком, как показано на рисунке.
- Установите внутренний блок так, чтобы фильтр был в зоне легкой досягаемости.

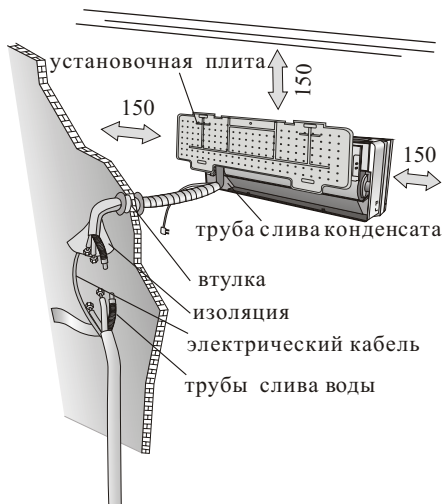

минимальное бронированное пространство (мм) указано в рисунке

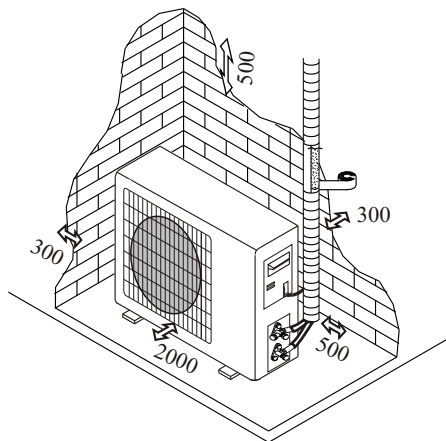

НАРУЖНЫЙ БЛОК

- Не устанавливайте наружный блок рядом с источниками тепла, пара или воспламеняющегося газа.
- Не устанавливайте блок в слишком ветреных или пыльных местах.
- Не устанавливайте блок там, где ходят люди. Выберите место, где выхлоп воздуха и шум не будут мешать соседям.
- Избегайте установки блока там, где он будет подвержен воздействию прямых солнечных лучей (в противном случае используйте дополнительную защиту прибора, которая, однако, не должна препятствовать свободному выпуску и выпуску воздуха).
- Оставьте расстояние между прибором и какими-либо объектами, как показано на рисунке, чтобы обеспечить свободную циркуляцию воздуха.
- Подберите для наружного блока устойчивое и безопасное место.
- Если наружный блок вибрирует во время работы, подложите под него резиновую подкладку.

Схема установки

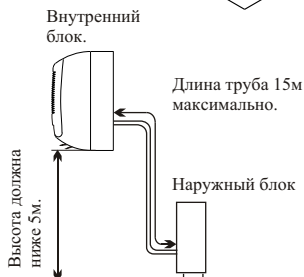
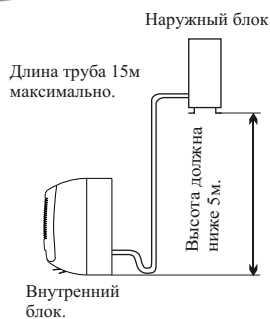

Установка кондиционера может осуществляться только специалистами. Покупатель должен удостовериться в наличии у компании по установке или специалиста соответствующей квалификации и опыта.

ИНСТРУКЦИЯ ПО МОНТАЖУ --- УСТАНОВКА ВНУТРЕННЕГО БЛОКА

Перед началом установки, выберите место расположения внутреннего и наружного блока, с учетом минимального пространства, необходимого для устройства.

▲ Установите внутренний блок в помещении, избегая установок в коридорах или общественных местах.

▲ Установка внутреннего блока производится на высоте не менее 2,0 м от пола.

Для установки, выполните следующие действия:

Установка на монтажной пластине

1. С помощью уровня, установите монтажную пластину в квадрат по вертикали и горизонтали.

2. Просверлите в стене отверстие глубиной 32 мм.

3. Вставьте пластиковые дюбеля в отверстие;

4. Закрепите монтажную пластину, используя саморезы, которые входят в комплект.

5. Убедитесь, что монтажная пластина надежно закреплена;

Примечание: форма монтажных пластин может отличаться, но способ установки аналогичный.

Сверление отверстия для трубопровода в стене

1. Выберите место, где необходимо просверлить отверстие в стене для трубопровода в соответствии с положением монтажной пластины.

2. Установите гибкий фланец через отверстие в стене, не закрывая его.

▲ Отверстие должно иметь уклон вниз в направлении к внешней части стены

Примечание: Направление ственую трубу вниз к направлению отверстия в стене, в противном случае конденсат может потечь из блока.

Электрические соединения --- Внутренний блок

1. Поднимите переднюю панель.

2. Снимите крышку, как показано на рисунке (Удалив винт или сняв защелку).

3. Для электрических соединений, см. схему на правой части устройства под передней панелью.

4. Подключите провода кабеля к клеммам, следуя нумерации, используйте сечение провода для подходящей электрической мощности (см. таблицу с данными на внешнем блоке), и в соответствии со всеми действующими национальными стандартами электробезопасности.

5. Кабель, соединяющий наружный и внутренний блок, должен быть приподнят для использования вне помещения.

6. Вилка должна быть в доступном месте после установки прибора, чтобы ее можно было легко завести, при необходимости.

7. Необходимо обеспечить надежное заземление.

8. Если кабель питания поврежден, его необходимо заменить.

Для этого следует обратиться в сервисный центр.

Примечание: кабель подключен провайдером к плате управления внутреннего блока и в зависимости от модели может быть без клеммной колодки

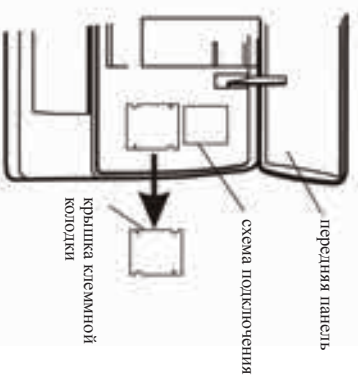
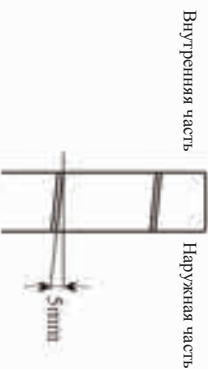
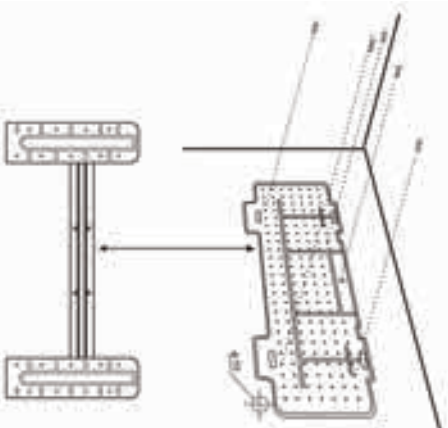

ИНСТРУКЦИЯ ПО МОНТАЖУ --- УСТАНОВКА ВНУТРЕННЕГО БЛОКА

Соединение трубопровода для хладагента

Трубопровод может быть расположен в трех направлениях, обозначенными цифрами на картинке. Когда трубопровод необходимо развернуть в направлении 1 или 3, удалите заглушку, вырезав ее вдоль канавка при помощи ножа.

Разверните трубопровод в направлении отверстия в стене и соедините медные трубки, дренажную трубку и кабели питания вместе клейкой лентой. Дренажную трубку разместите в нижней части, чтобы конденсат мог свободно стекать.

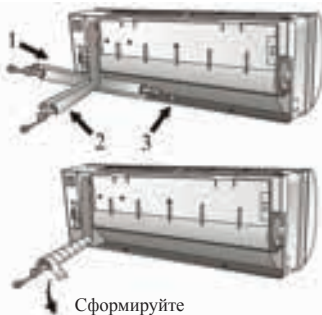

Сформируйте соединительную трубку

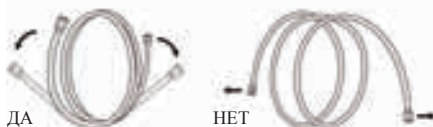

- Не снимайте заглушку с трубы до подключения, чтобы избежать попадания внутрь влаги и грязи.
- Если слишком часто сгибать или тянуть трубку, она станет жесткой. Во избежание заломов не сгибайте трубку более трех раз в одной точке.
- При удлинении свернутой трубки, выпрямите, мягко раскрутив ее, как показано на рисунке.

Подключение к внутреннему блоку

1. Снимите заглушку трубки внутреннего блока (убедитесь, что внутри нет мусора).
2. Вставьте гайку, развальцуйте конус на конце соединительной трубки.
3. Затяните соединения с помощью гаечного и динамометрического ключей.

Удлинение свернутой трубки



динамометрический ключ

Слив конденсата из внутреннего блока

Правильная установка дренажного трубопровода внутреннего блока является очень важным этапом монтажа кондиционера.

1. Установите дренажный шланг под медным трубопроводом, убедившись в отсутствии сифонов и петель.
 2. Дренажный шланг проложите под уклоном, для лучшего слива.
 3. Не перегибайте шланг, не скручивайте его, не опускайте один конец в воду. Если к шлангу подключен удлинитель, убедитесь, что он изолирован во внутреннем блоке.
 4. Если коммуникации установлены справа, трубы, кабель и дренажный шланг должны быть изолированы и закреплены на задней панели устройства соединительной трубкой.
- 1) Вставьте соединительную трубку в соответствующий слот.
 - 2) Нажмите, чтобы присоединиться соединительную трубку к основанию блока.



ДА

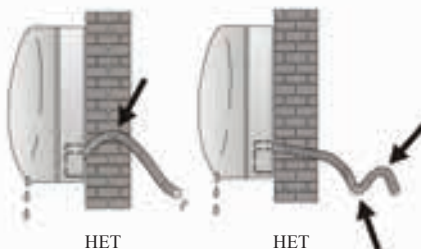

НЕТ

НЕТ

ИНСТРУКЦИЯ ПО МОНТАЖУ --- УСТАНОВКА ВНУТРЕННЕГО БЛОКА

УСТАНОВКА ВНУТРЕННЕГО БЛОКА

После соединения трубок в соответствии с инструкцией, установите соединительные кабели. Теперь установите дренажную трубку. После подключения, изолируйте трубку, кабели и дренажную трубку изоляционным материалом.

1. Правильно расположите медные трубки, кабели и дренажный шланг.
2. Изолируйте стыки труб изоляционным материалом, закрепив его виниловой лентой.
3. Направьте соединенные трубы, кабели и дренажную трубку через отверстие в стене и установите внутренний блок на верхнюю часть монтажной пластины.
4. Прижмите нижнюю часть внутреннего блока вплотную к монтажной пластине

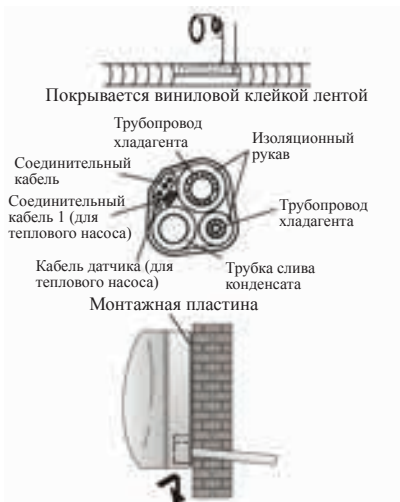

ИНСТРУКЦИЯ ПО МОНТАЖУ --- УСТАНОВКА НАРУЖНОГО БЛОКА

- Наружный блок должен быть установлен на прочной стене и надежно закреплен.
- Необходимо соблюдать следующие процедуры перед подключением труб и соединительных кабелей: определите лучшее положение на стене и оставьте достаточно места для облегчения проведения в дальнейшем технического и профилактического обслуживания.
- Закрепите кронштейн на стене с помощью дюбелей или анкеров, которые подходят для данного типа стены;
- Используйте большее количество дюбелей, чем обычно требуется для соответствующего веса наружного блока, чтобы избежать вибрации во время работы, и ослабления крепления кронштейна в течении нескольких лет работы кондиционера.
- Блок должен быть установлен в соответствии с национальными стандартами.

Слив конденсата наружного блока (только для моделей с тепловым насосом)

Конденсат, который образуется в наружном блоке в режиме обогрева при оттайке, может стекать через дренажную трубу

1. Закрепите дренажное отверстие в отверстии 25 мм, расположенном в части устройства, как показано на рисунке.
 2. Соедините дренажное отверстие и дренажную трубку.
- Обратите внимание, чтобы вода сливалась в подходящем месте.

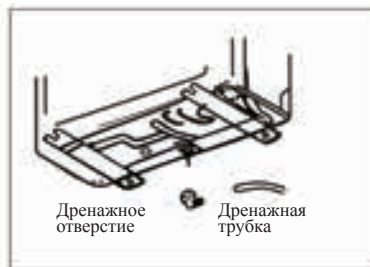

ИНСТРУКЦИЯ ПО МОНТАЖУ --- УСТАНОВКА НАРУЖНОГО БЛОКА

Электрические соединения

1. Снимите крышку.
2. Подсоедините провода кабеля к клеммной табличке, используя ту же нумерацию, что и во внутреннем блоке.
3. Для наладки электрических соединений изучите электрическую схему на задней поверхности крышки.
4. Зафиксируйте кабеля тросовым зажимом.
5. Обеспечьте надежное заземление.
6. Закройте крышку.

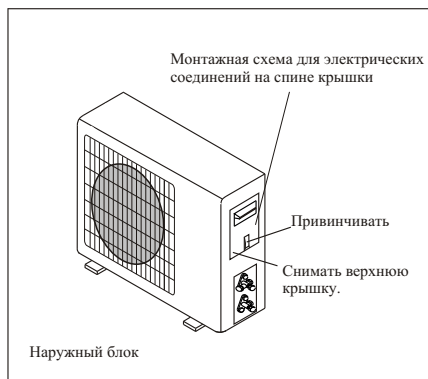

Соединения труб

Вверните конусные гайки в наружный блок, выполняя ту же последовательность действий, что и для внутреннего блока.

Чтобы избежать протечки, обратите внимание на следующие моменты:

1. Затяните конусные гайки с помощью двух ключей. Старайтесь не повредить трубы.
2. Если вращающийся момент недостаточно затянут, может возникнуть протечка. При чрезмерном затягивании вращающегося момента также вероятна протечка, поскольку фланец может быть поврежден.
3. Наиболее надежное крепление обеспечивается с помощью использования ключа с ограничением по крутящему моменту и нераздвижного гаечного ключа: обратитесь к таблице на странице 22.

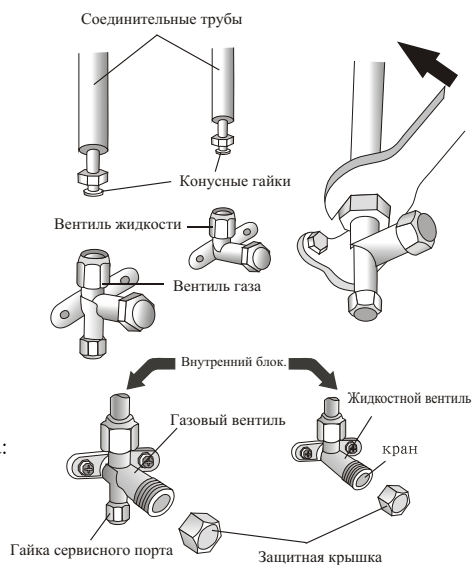

Спуск воздуха и влаги

Накопление воздуха и влаги в цепи хладагента приводит к неполадкам компрессора. Соединив внутренний и наружный блоки, устраните воздух и влагу из цепи хладагента с помощью вакуумного насоса.

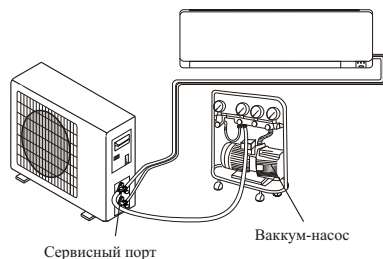

ИНСТРУКЦИЯ ПО МОНТАЖУ --- ИНФОРМАЦИЯ ДЛЯ МОНТАЖНИКА

Производительность модели постоянной производительности	7000	9000	12000	15000/ 18000	22000/ 24000	28000/ 36000
Диаметр трубы для жидкости	1/4 " (Ф6)	1/4 " (Ф6)	1/4 " (Ф6)	1/4 " (Ф6)	3/8 " (Ф9,52)	3/8 " (Ф9,52)
Диаметр газовой трубы	3/8 " (Ф9,52)	3/8 " (Ф9,52)	3/8 " (Ф9,52)	1/2 " (Ф12)	5/8 " (Ф15,88)	5/8 " (Ф15,88)
Длина трубы в стандартной поставке	3 м	3 м	3 м	4 м	4 м	4 м
Максимальное расстояние между внутренним и наружным блоками	15 м	15 м	15 м	15 м	15 м	15 м
Дополнительная заправка хладагента	20 гр./м	20 гр./м	20 гр./м	30 гр./м	30 гр./м	30 гр./м
Максимальная разница между уровнем наружного и внутреннего блока	5 м	5 м	5 м	5 м	5 м	5 м
Тип хладагента (1)	R410A	R410A	R410A	R410A	R410A	R410A

Производительность модели инверторного типа (Бте/ч)	9000	12000		15000/ 18000	22000/ 24000
Диаметр трубы для жидкости	1/4 " (Ф6)	1/4 " (Ф6)		1/4 " (Ф6)	3/8 " (Ф9,52)
Диаметр газовой трубы	3/8 " (Ф9,52)	3/8 " (Ф9,52)	1/2 " (Ф12)	1/2 " (Ф12)	5/8 " (Ф15,88)
Длина трубы в стандартной поставке	3 м	3 м	3 м	4 м	4 м
Максимальное расстояние между внутренним и наружным блоками	15 м	15 м	15 м	15 м	15 м
Дополнительная заправка хладагента	20 гр./м	20 гр./м	20 гр./м	30 гр./м	30 гр./м
Максимальная разница между уровнем наружного и внутреннего блока	5 м	5 м	5 м	5 м	5 м
Тип хладагента (1)	R410A	R410A	R410A	R410A	R410A

(1) Согласно наклейке с данными наружного блока

Закрутка вращающегося момента для защитных колпаков и соединения фланцев

Труба	Закрутка вращающегося момента [Н x м.]	Соответствующее усилие (при использовании гаечного ключа на 20 см)		Закрутка вращающегося момента [Н x м.]
1/4 " (Ф6)	15 - 20	усилие пальцев и запястья	гайка сервисного отверстия	7 - 9
3/8 " (Ф9,52)	31 - 35	усилие запястья и плеча	предохранительные колпаки	25 - 30
1/2 " (Ф12)	35 - 45	усилие запястья и плеча		
5/8 " (Ф15,88)	75 - 80	усилие запястья и плеча		

ИНСТРУКЦИЯ ПО МОНТАЖУ --- ИНФОРМАЦИЯ ДЛЯ МОНТАЖНИКА

Схема монтажа

Для различных моделей схемы электропроводки могут быть разными.

Пожалуйста, обратитесь к электрическим схемам, наклеенным на внутреннем и наружном блоке соответственно.

На внутреннем блоке схема проводки наклеивается под передней панелью;



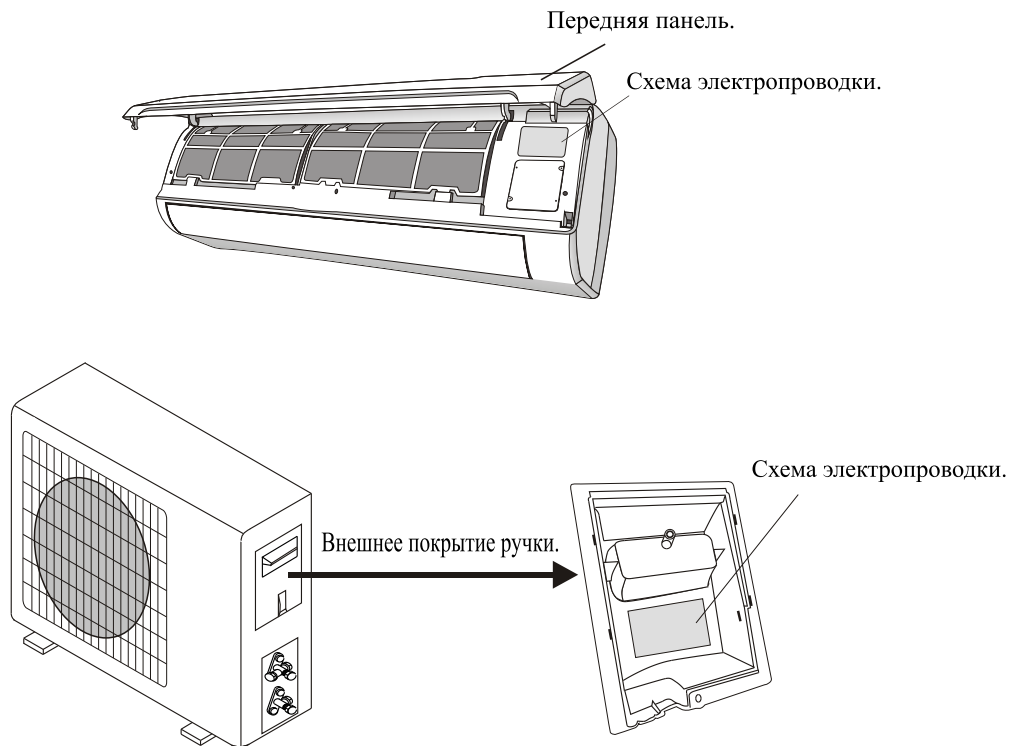





На наружном блоке, схема проводки наклеивается на задней части наружной крышки ручки.









Обратите внимание: для некоторых моделей провода подключены к плате управления внутреннего блока производителем без клеммной колодки.

ИНСТРУКЦИЯ ПО МОНТАЖУ --- ИНФОРМАЦИЯ ДЛЯ МОНТАЖНИКА

СПЕЦИФИКАЦИЯ СЕЧЕНИЯ ПРОВОДОВ КАБЕЛЕЙ

Производительность (Бте/ч)		5000	7000	9000	12000	15000/ 18000	22000/ 24000	28000/ 30000
		площадь сечения						
Силовой кабель		1,0 мм ²	1,0 мм ²		1,0 мм ² (1,5 мм ²)	1,5 мм ²	2,5 мм ²	4,0 мм ²
		1,0 мм ²	1,0 мм ²	1,0 мм ²	1,0 мм ² (1,5 мм ²)	1,5 мм ²	2,5 мм ²	4,0 мм ²
		1,0 мм ²	1,0 мм ²	1,0 мм ²	1,0 мм ² (1,5 мм ²)	1,5 мм ²	2,5 мм ²	4,0 мм ²
Соединительный кабель		1,0 мм ²	1,0 мм ²	1,0 мм ²	1,0 мм ² (1,5 мм ²)	1,5 мм ²	0,75 мм ²	0,75 мм ²
		1,0 мм ²	1,0 мм ²	1,0 мм ²	1,0 мм ² (1,5 мм ²)	1,5 мм ²	0,75 мм ²	0,75 мм ²
		1,0 мм ²	1,0 мм ²	1,0 мм ²	1,0 мм ² (1,5 мм ²)	1,5 мм ²	0,75 мм ²	0,75 мм ²
		0,75 мм ²	0,75 мм ²	0,75 мм ²	0,75 мм ²	0,75 мм ²	0,75 мм ²	0,75 мм ²
		0,75 мм ²	0,75 мм ²	0,75 мм ²	0,75 мм ²	0,75 мм ²	0,75 мм ²	0,75 мм ²
		0,75 мм ²	0,75 мм ²	0,75 мм ²	0,75 мм ²	0,75 мм ²	0,75 мм ²	0,75 мм ²

ИНВЕРТОРНЫЙ ТИП Производительность (Бте/ч)			9000	12000	15000/ 18000	24000
		площадь сечения				
Силовой кабель			1,0 мм ² (1,5 мм ²)	1,0 мм ² (1,5 мм ²)	1,5 мм ²	2,5 мм ²
			1,0 мм ² 1,5 мм ²	1,0 мм ² (1,5 мм ²)	1,5 мм ²	2,5 мм ²
			1,0 мм ² 1,5 мм ²	1,0 мм ² (1,5 мм ²)	1,5 мм ²	2,5 мм ²
Соединительный кабель			1,0 мм ² (1,5 мм ²)	1,0 мм ² (1,5 мм ²)	(1,5 мм ²)	0,75 мм ²
			1,0 мм ² (1,5 мм ²)	1,0 мм ² (1,5 мм ²)	(1,5 мм ²)	0,75 мм ²
			1,0 мм ² (1,5 мм ²)	1,0 мм ² (1,5 мм ²)	(1,5 мм ²)	0,75 мм ²
			1,0 мм ² (1,5 мм ²)	1,0 мм ² (1,5 мм ²)	(1,5 мм ²)	0,75 мм ²

Тип предохранителей 220 В, который используется в платах управления внутренних блоков для 7000 Бте/ч, 9000 Бте/ч, 12000 Бте/ч 15000 Бте/ч, 16000 Бте/ч, 18000 Бте/ч, 22000 Бте/ч, 24000 Бте/ч, 30000 Бте/ч - 50Т с номинальным значением 3,15 А, 250 В.

Тип предохранителей 110 В, который используется в платах управления внутренних блоков для 7000 Бте/ч, 9000 Бте/ч, 12000 Бте/ч, - 50Т с номинальным значением 3,15 А, 125 В.

Тип предохранителя, который используется в платах инвертора наружных блоков 7000 Бте/ч, 9000 Бте/ч, 12000 Бте/ч. - 61Т с номинальным значением 15 А, 250 В, для 18000 Бте/ч, 22000 Бте/ч, 24000 Бте/ч - 65ТS с номинальным значением 25 А, 250 В.

ТЕХНИЧЕСКОЕ ОБСЛУЖИВАНИЕ

Периодическое техническое и профилактическое обслуживание имеет большое значение для поддержания эффективной работы кондиционера. Перед выполнением любого технического обслуживания, отключите питание, установив переключатель включения / выключения в положение “ВЫКЛЮЧЕНО”.

ВНУТРЕННИЙ БЛОК ВОЗДУШНЫЕ ФИЛЬТРЫ

1. Откройте переднюю панель, следуя направлению стрелки
2. Приподняв переднюю панель одной рукой, извлеките воздушный фильтр с другой стороны
3. Очистите фильтр водой, если фильтр загрязнен маслом, его можно промыть теплой водой (не более +45°C).
Оставьте для просушки в прохладном и сухом месте.
4. Приподняв переднюю панель одной рукой, вставьте воздушный фильтр с другой стороны
5. Закройте

Электростатический и дезодорирующий фильтры (если установлен) не нужно чистить или регенерировать, их следует заменить новыми фильтрами раз в 6 месяцев.

ОЧИСТКА ТЕПЛООБМЕННИКА

1. Откройте переднюю панель устройства, максимально выдвиньте его, а затем снимите с петель, чтобы облегчить очистку.
2. Очистите внутренний блок тканью, смоченной в нейтральном растворе воды (не выше +40°C) и мыла. Никогда не используйте агрессивные растворители или моющие средства.
3. Если теплообменник наружного блока загрязнен, удалите листья и отходы и пыль воздушной струей или небольшим количеством воды.

ОБСЛУЖИВАНИЕ В КОНЦЕ СЕЗОНА

1. Отключите автоматический выключатель или вытащите вилку из розетки.
2. Очистите и замените фильтр
3. В солнечный день запустите кондиционер в режиме вентиляции в течение нескольких часов, чтобы внутренняя часть аппарата полностью высохла.

ЗАМЕНА БАТАРЕИ

- Когда: * Нет сигнала подтверждения от внутреннего блока.
* ЖК-дисплей не активируется
- Как: * Снимите крышку на задней панели
* Установите новые батареи, соблюдая полярность.

Н.В: Используйте только новые батарейки. Извлеките батарейки из пульта дистанционного управления, когда кондиционер выключен.

ВНИМАНИЕ! Не бросайте батарейки в общий мусор, их следует утилизировать в специальных контейнерах, расположенных в пунктах сбора.

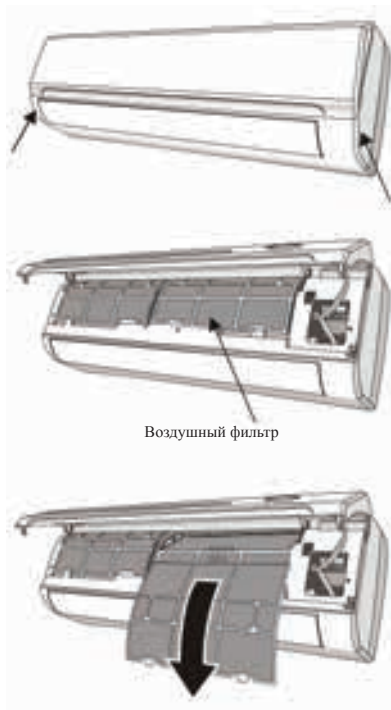

УСТРАНЕНИЕ НЕИСПРАВНОСТЕЙ

НЕИСПРАВНОСТЬ	ВОЗМОЖНЫЕ ПРИЧИНЫ	
Устройство не работает	Сбой питания / розетка обесточена	
	Повреждение двигателя вентилятора внутреннего / наружного блока	
	Срабатывает защитный автомат из-за неисправности компрессора	
	Неисправное защитное устройство или предохранители.	
	Ослабленные соединения или розетка обесточена	
	Иногда перестает работать для защиты прибора.	
	Напряжение в сети ниже или выше допустимого	
	Активная функция таймера	
Поврежденный дистанционный пульт управления		
Странный запах	Грязный воздушный фильтр	
Шум текущей воды	Обратный поток жидкости в контуре циркуляции хладагента	
Из кондиционера поступает туман	Это происходит, когда воздух в помещении становится очень холодным, например, в режиме “Охлаждение” или “Осушение”.	
Странный шум во время работы	Шум производится расширением или сжатием передней панели из-за разницы в температурах и это не является неисправностью.	
Недостаточный поток холодного или горячего воздуха	Неподходящие настройки температуры.	
	Входные и выходные решетки внутреннего блока заблокированы.	
	Грязный воздушный фильтр.	
	Скорость вращения вентилятора установлена на минимум.	
	Другие источники тепла в помещении.	
Устройство не реагирует на команды	Не достаточное количество хладагента в контуре.	
	Пульт дистанционного управления удален на большое расстояние от внутреннего блока.	
	Батареи пульта дистанционного управления почти разряжены.	
	Препятствия между пультом дистанционного управления и приемником сигнала внутреннего блока.	
Дисплей выключен	Активирована функция LIGHT	
	Сбой питания	
Немедленно отключите устройство от сети питания в случае:	Странный шум во время работы.	
	Неисправный пульт управления	
	Неисправные предохранители или выключатели.	
	Вода или предметы находятся внутри прибора.	
	Перегрев кабелей и разъемов.	
Очень сильные запахи внутри прибора.		
СИГНАЛЫ ОБ ОШИБКЕ НА ДИСПЛЕЕ		
В случае ошибки, на дисплее внутреннего блока отображаются следующие коды ошибок:		
	лампа ЗАПУСК	Описание проблемы
E1	мигает один раз	Неисправность датчика температуры в помещении
E2	мигает 2 раза	Неисправность датчика температуры теплообменника
E6	мигает 6 раз	Неисправность двигателя вентилятора внутреннего блока.

Размеры внутренних и наружных блоков

RK-09-24MTI

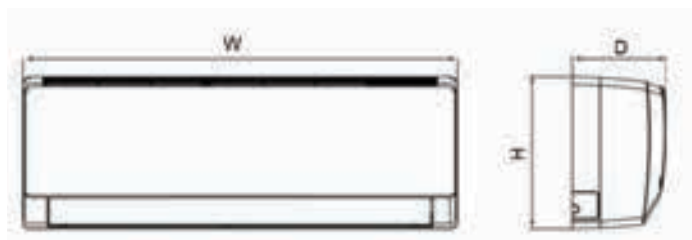

RK-09MTI



RK-12MTI

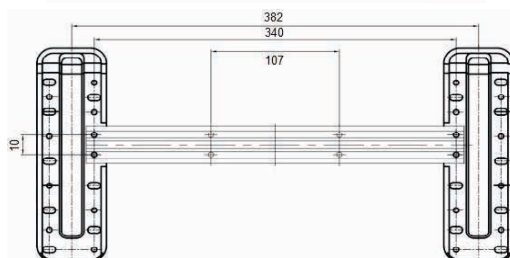

RK-18(24)MTI

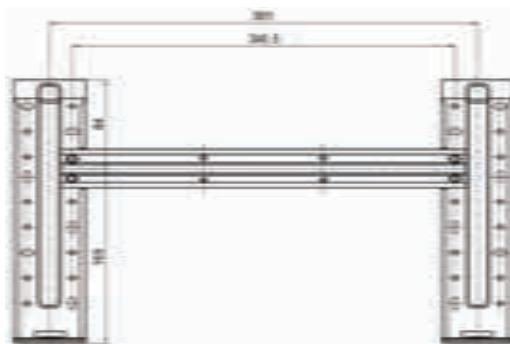

Модель	W	H	D
09	718	240	180
12	770	240	180
18	900	280	202
24	1033	313	202

Единица измерения: мм

Размеры внутренних и наружных блоков

RK-09-24MTIE

RK-09-12MTIE

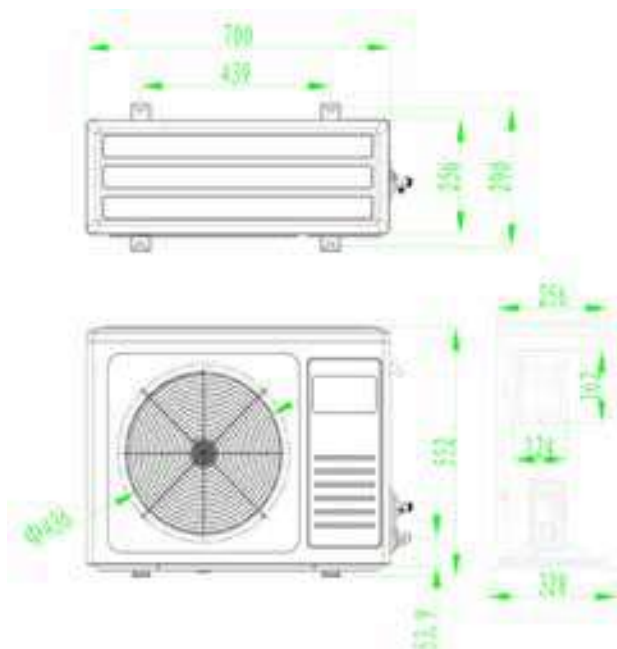

RK-18MTIE

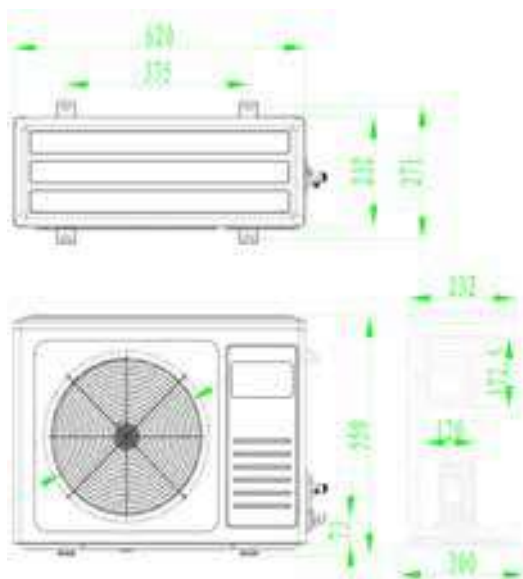

Размеры внутренних и наружных блоков

RK-07-24MTIE

RK-18MTIE

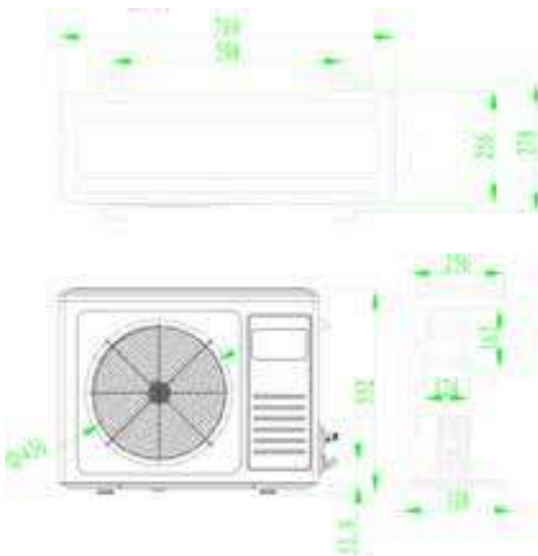

RK-24MTIE

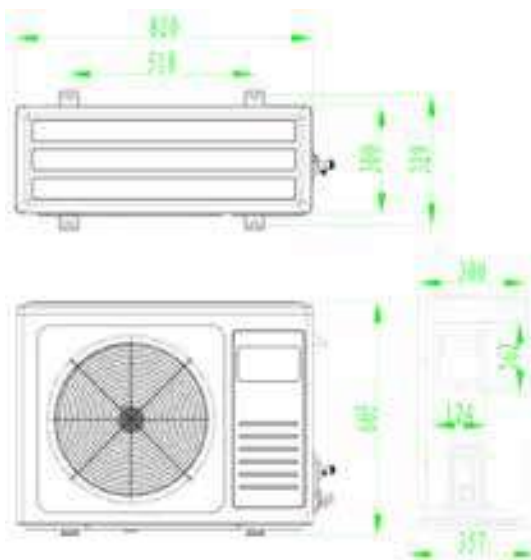

ДАНЫЕ ПО ЭНЕРГОЭФФЕКТИВНОСТИ

Энергопоказатели	
Производитель	MARSA
Внешний блок	RK-69MTIE
Внутренний блок	RK-69MTI
Более эффективно 	A
Менее эффективно 	
Ежегодное потребление электроэнергии (кВт) в режиме охлаждения (фактическое потребление зависит от режима использования устройства и климатических условий)	365
Выходная мощность в режиме охлаждения (кВт)	2,64
Коэффициент энергетической эффективности (Полная нагрузка / Сам. макс., тем. лучше)	3,25
Тип	Только охлаждение — Охлаждение + Нагревание — ← Воздушное охлаждение — ← Водяное охлаждение —
Выходная мощность в режиме нагрева (кВт)	3,00
Тепловая эффективность A: высокая G: низкая	A B C D E F G
Уровень шума (дБА) в пересчете на 1 кВт	51
<small>Дополнительная информация содержится в технической документации.</small>	
<small>Кондиционер Этикетка: Энергопоказатели - Директива 2002/91/ЕС</small>	
	

Энергопоказатели	
Производитель	MARSA
Внешний блок	RK-12MTIE
Внутренний блок	RK-12MTI
Более эффективно 	A
Менее эффективно 	
Ежегодное потребление электроэнергии (кВт) в режиме охлаждения (фактическое потребление зависит от режима использования устройства и климатических условий)	500
Выходная мощность в режиме охлаждения (кВт)	3,52
Коэффициент энергетической эффективности (Полная нагрузка / Сам. макс., тем. лучше)	3,22
Тип	Только охлаждение — Охлаждение + Нагревание — ← Воздушное охлаждение — ← Водяное охлаждение —
Выходная мощность в режиме нагрева (кВт)	4,01
Тепловая эффективность A: высокая G: низкая	A B C D E F G
Уровень шума (дБА) в пересчете на 1 кВт	53
<small>Дополнительная информация содержится в технической документации.</small>	
<small>Кондиционер Этикетка: Энергопоказатели - Директива 2002/91/ЕС</small>	
	

Энергопоказатели	
Производитель	MARSA
Внешний блок	RK-18MTIE
Внутренний блок	RK-18MTI
Более эффективно 	A
Менее эффективно 	
Ежегодное потребление электроэнергии (кВт) в режиме охлаждения (фактическое потребление зависит от режима использования устройства и климатических условий)	875
Выходная мощность в режиме охлаждения (кВт)	5,28
Коэффициент энергетической эффективности (Полная нагрузка / Сам. макс., тем. лучше)	3,21
Тип	Только охлаждение — Охлаждение + Нагревание — ← Воздушное охлаждение — ← Водяное охлаждение —
Выходная мощность в режиме нагрева (кВт)	5,50
Тепловая эффективность A: высокая G: низкая	A B C D E F G
Уровень шума (дБА) в пересчете на 1 кВт	53
<small>Дополнительная информация содержится в технической документации.</small>	
<small>Кондиционер Этикетка: Энергопоказатели - Директива 2002/91/ЕС</small>	
	

Энергопоказатели	
Производитель	MARSA
Внешний блок	RK-24MTIE
Внутренний блок	RK-24MTI
Более эффективно 	A
Менее эффективно 	
Ежегодное потребление электроэнергии (кВт) в режиме охлаждения (фактическое потребление зависит от режима использования устройства и климатических условий)	1250
Выходная мощность в режиме охлаждения (кВт)	7,03
Коэффициент энергетической эффективности (Полная нагрузка / Сам. макс., тем. лучше)	3,23
Тип	Только охлаждение — Охлаждение + Нагревание — ← Воздушное охлаждение — ← Водяное охлаждение —
Выходная мощность в режиме нагрева (кВт)	7,50
Тепловая эффективность A: высокая G: низкая	A B C D E F G
Уровень шума (дБА) в пересчете на 1 кВт	55
<small>Дополнительная информация содержится в технической документации.</small>	
<small>Кондиционер Этикетка: Энергопоказатели - Директива 2002/91/ЕС</small>	
	



Страна изготовитель: Китай

Адрес изготовителя: ТиСиЭль Эйр Кондиционер (Жонгшан) Ко Лтд
59 Нанту Род Вест, Нанту Таун, Жонгшан Сити, Провинция Гуангдонг 528427,
Китай

Официальный сайт в России: marsa-air.ru

**ИНФОРМАЦИЯ О ДАТЕ ПРОИЗВОДСТВА ОБОРУДОВАНИЯ
УКАЗАНА НА УПАКОВКЕ**

Импортер: ООО «Алет»

Юр. адрес: 115432, Россия, г. Москва, пр-т Андропова, д.18, корпус 5, 14 этаж