

# НІТАСНІ

## СПЛИТ-СИСТЕМА

# ВНУТРЕННИЙ БЛОК

МОДЕЛЬ  
RAK-18QXE  
RAK-25RXE  
RAK-35RXE  
RAK-50RXE

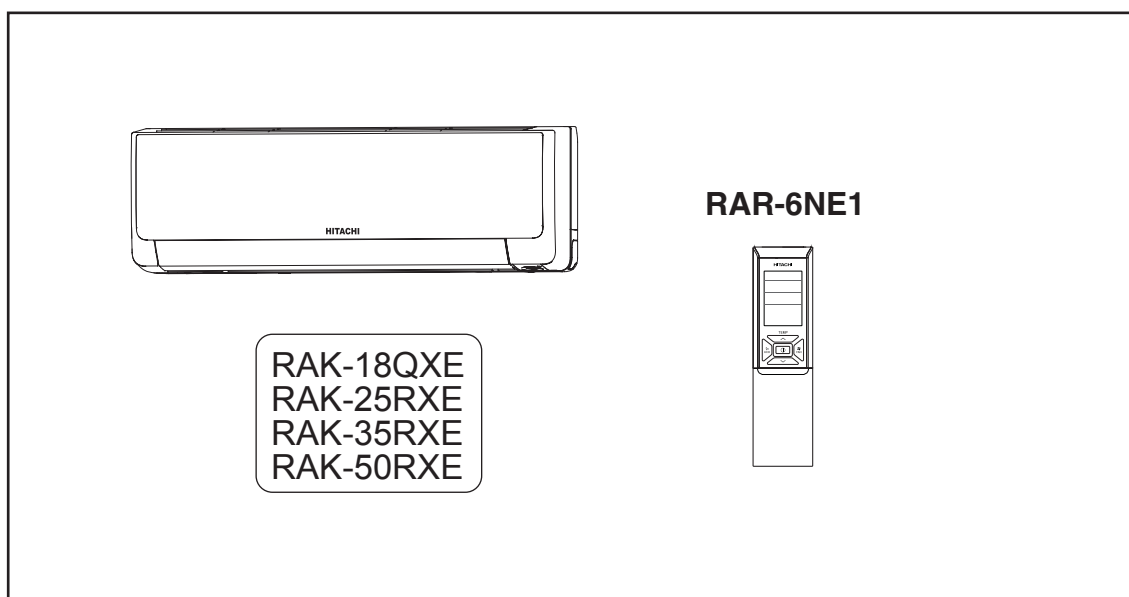

### Инструкция по эксплуатации

Стр. 1~12

Для достижения наивысшей производительности и обеспечения длительной безаварийной эксплуатации внимательно изучите данную инструкцию по эксплуатации.

Данный комнатный кондиционер предназначен только для бытового использования.  
Использование для содержания животных или растений, хранения продуктов, точных приборов, произведений искусства, лекарств, и т. п. не допускается

# ТЕХНИКА БЕЗОПАСНОСТИ



Внимательно ознакомьтесь с разделом «Техника безопасности» перед началом работы с прибором для обеспечения его надлежащего использования



Данное устройство заправлено хладагентом R32

- Обращайте особое внимание на символы «**⚠** Внимание» и «**⚠** Осторожно». Словом «Внимание!» обозначены требования, несоблюдение которых может привести к тяжелой травме вплоть до смертельного исхода. Словом «Осторожно!» обозначены требования, несоблюдение которых может привести к серьезным последствиям. Для обеспечения безопасности строго соблюдайте вышеперечисленные требования.
- Используемые символы. (Примеры символов приведены ниже).



Подключение к шине заземления обязательно



Данный символ обозначает запрет.



Указание подлежит обязательному соблюдению.

- Сохраните инструкцию после прочтения.

## ТЕХНИКА БЕЗОПАСНОСТИ ПРИ МОНТАЖЕ

<b>⚠</b> <b>ВНИМАНИЕ</b>	<ul style="list-style-type: none"> <li>• Изменять конструкцию устройства запрещено. Самостоятельная переделка агрегата может стать причиной утечек воды, отказов, коротких замыканий или возгораний.</li> </ul>	 ЗАПРЕЩЕНО
	<ul style="list-style-type: none"> <li>• Для монтажа агрегата обратитесь в сертифицированную монтажную организацию. Самостоятельный монтаж агрегата может стать причиной утечек воды, отказов, коротких замыканий или возгораний.</li> </ul>	
	<ul style="list-style-type: none"> <li>• Агрегат должен быть заземлен. Не допускается прокладывать шину заземления рядом с водо- и газопроводами, молниеотводом или шиной заземления телефонного кабеля. Неправильное заземление может стать причиной поражения электрическим током или возгорания.</li> </ul>	 ЗАЗЕМЛИТЬ
	<ul style="list-style-type: none"> <li>• Использование предписанных трубопроводов, подходящих для хладагента R32, обязательно. Иначе возможно растрескивание медных труб или возникновение неисправностей.</li> <li>• Не используйте хладагенты, отличные от указанного на наружном блоке (R32), при монтаже, перемещении или ремонте. Использование других хладагентов может стать причиной некорректной работы, повреждения оборудования и травмы людей</li> </ul>	
<b>⚠</b> <b>ОСТОРОЖНО</b>	<ul style="list-style-type: none"> <li>• Агрегат должен быть оснащен автоматическим выключателем, расположение которого зависит от места установки агрегата. Отсутствие автоматического выключателя может стать причиной поражения электрическим током</li> </ul>	
	<ul style="list-style-type: none"> <li>• Запрещается устанавливать агрегат в местах, где используются легковоспламеняющиеся газы. Утечка легковоспламеняющегося газа вблизи наружного блока может привести к его возгоранию</li> </ul>	 ЗАПРЕЩЕНО
	<ul style="list-style-type: none"> <li>• При монтаже дренажной трубы обеспечьте свободный сток воды.</li> <li>• Агрегат необходимо подключить к однофазной сети с напряжением 220–230 В. Питание от других источников может стать причиной перегрева электрических компонентов и возгорания.</li> </ul>	 ЗАПРЕЩЕНО

















## ТЕХНИКА БЕЗОПАСНОСТИ ПРИ ТРАНСПОРТИРОВКЕ И ТЕХНИЧЕСКОМ ОБСЛУЖИВАНИИ

<b>⚠</b> <b>ВНИМАНИЕ</b>	<ul style="list-style-type: none"> <li>• При возникновении аварийной ситуации (например, при появлении запаха гари) выключите агрегат, разомкните автоматический выключатель. Продолжение эксплуатации неисправного прибора может стать причиной выхода агрегата из строя, короткого замыкания или возгорания</li> </ul>	 "ВЫКЛ"
	<ul style="list-style-type: none"> <li>• Для выполнения технического обслуживания обратитесь в авторизованный сервисный центр. Неправильно выполненное самостоятельно техническое обслуживание может стать причиной поражения электрическим током или возгорания</li> </ul>	
	<ul style="list-style-type: none"> <li>• Для демонтажа и повторной установки агрегата обратитесь в авторизованный сервисный центр. Неправильное самостоятельное выполнение демонтажа и повторной установки агрегата может стать причиной поражения электрическим током или возгорания.</li> </ul>	

## ТЕХНИКА БЕЗОПАСНОСТИ ПРИ ЭКСПЛУАТАЦИИ

<b>⚠</b> <b>ВНИМАНИЕ</b>	<ul style="list-style-type: none"> <li>• Не находитесь под струей холодного воздуха от агрегата в течение длительного времени – это может отрицательно сказаться на Вашем здоровье</li> </ul>	 ЗАПРЕЩЕНО
	<ul style="list-style-type: none"> <li>• Не вставляйте в воздуховыпускное или воздухозаборное отверстие пальцы, палки и другие посторонние предметы, поскольку их соприкосновение с вращающимся на высокой скорости вентилятором может привести к травме.</li> </ul>	 ЗАПРЕЩЕНО
	<ul style="list-style-type: none"> <li>• Не используйте вместо предохранителей проволочные "жучки", это может привести к несчастному случаю.</li> </ul>	 ЗАПРЕЩЕНО
	<ul style="list-style-type: none"> <li>• Во время грозы извлеките вилку из розетки, разомкните автоматический выключатель</li> </ul>	 "ВЫКЛ"
	<ul style="list-style-type: none"> <li>• Запрещается оставлять аэрозольные баллончики и горючие вещества на расстоянии одного метра от воздуховыпускного отверстия внутреннего или наружного блока. Повышение давления в аэрозольном баллоне в результате нагревания горячим воздухом может привести к взрыву.</li> </ul>	 ЗАПРЕЩЕНО

## ТЕХНИКА БЕЗОПАСНОСТИ ПРИ ЭКСПЛУАТАЦИИ

	<ul style="list-style-type: none"> <li>Используйте агрегат только по прямому назначению, указанному изготовителем, иное применение запрещается.</li> </ul>	 ЗАПРЕЩЕНО
	<ul style="list-style-type: none"> <li>Не прикасайтесь к агрегату мокрыми руками, это может привести к несчастному случаю.</li> </ul>	 ТОЛЬКО СУХИЕ РУКИ
	<ul style="list-style-type: none"> <li>При эксплуатации агрегата в месте, где используется открытое пламя, следует регулярно проветривать помещение во избежание кислородной недостаточности.</li> </ul>	 СТРОГО СОБЛЮДАЙТЕ УКАЗАНИЯ
	<ul style="list-style-type: none"> <li>Не направляйте струю холодного воздуха из кондиционера на бытовые нагревательные приборы (электрочайники, плиты и т. п.), так как может снизиться их производительность.</li> </ul>	 ЗАПРЕЩЕНО
	<ul style="list-style-type: none"> <li>Не направляйте струю холодного воздуха из кондиционера на бытовые нагревательные приборы (электрочайники, плиты и т. п.), так как может снизиться их производительность.</li> </ul>	 ЗАПРЕЩЕНО
	<ul style="list-style-type: none"> <li>Убедитесь в том, что наружная опорная рама установлена надежно, прочно закреплена и не имеет дефектов. Несоблюдение данного требования может привести к травме в результате падения наружного блока</li> </ul>	 ЗАПРЕЩЕНО
	<ul style="list-style-type: none"> <li>Не располагайте растения непосредственно в струе воздуха кондиционера, это может отрицательно сказаться на них.</li> </ul>	 ЗАПРЕЩЕНО
 <b>ОСТОРОЖНО</b>	<ul style="list-style-type: none"> <li>Перед чисткой агрегата обязательно остановите его с пульта дистанционного управления (ПДУ), и разомкните автоматический выключатель. Прикосновение к вращающемуся вентилятору внутреннего блока травмоопасно!</li> </ul>	 ВЫКЛ
	<ul style="list-style-type: none"> <li>Разомкните автоматический выключатель, если не планируете пользоваться агрегатом в течение длительного времени</li> </ul>	 ВЫКЛ
	<ul style="list-style-type: none"> <li>Не вставляйте на наружный блок и не ставьте на него предметы.</li> </ul>	 ЗАПРЕЩЕНО
	<ul style="list-style-type: none"> <li>При длительной работе кондиционера в помещении с открытыми окнами или дверью и высокой относительной влажностью (выше 80%) с направленной вниз или автоматически качающейся воздушной заслонкой возможна конденсация на заслонке влаги, которая будет капать вниз. При этом возможно повреждение мебели. Поэтому не используйте кондиционер в таких условиях длительное время.</li> </ul>	 ЗАПРЕЩЕНО
	<ul style="list-style-type: none"> <li>Если потребность помещения в охлаждении или обогреве выше производительности агрегата (например, в помещении много людей, используется нагреватель и т. д.), заданную температуру обеспечить не удастся.</li> </ul>	 ЗАПРЕЩЕНО
	<ul style="list-style-type: none"> <li>Очистка внутреннего блока должна выполняться только квалифицированным специалистом.</li> <li>Обратитесь в авторизованный сервисный центр. При использовании имеющихся в продаже моющих или чистящих средств возможно повреждение пластиковых деталей засорение сливной трубки, что может стать причиной поражения электрическим током в результате протечки воды.</li> </ul>	 ЗАПРЕЩЕНО
	<ul style="list-style-type: none"> <li>Не касайтесь воздуховыпускного отверстия, днища или алюминиевых ребер наружного блока. Это может стать причиной травмы.</li> </ul>	 НЕ КАСАТЬСЯ
	<ul style="list-style-type: none"> <li>Не касайтесь труб холодильного контура и клапанов. Возможно получение ожогов.</li> </ul>	 НЕ КАСАТЬСЯ
	<ul style="list-style-type: none"> <li>Лицам (включая детей) с ограниченными возможностями запрещается использовать прибор без присмотра или соответствующего обучения, обеспечивающих безопасность пользования прибором. Не разрешайте детям играть с кондиционером.</li> </ul>	

## РАБОЧИЙ ДИАПАЗОН

Режим работы	Охлаждение/осушение	Нагрев
Наружная температура	от -10 до 43°C	от -20 до 21°C

## НАЗВАНИЕ КОМПОНЕНТОВ И ИХ ФУНКЦИИ

### ВНУТРЕННИЙ БЛОК

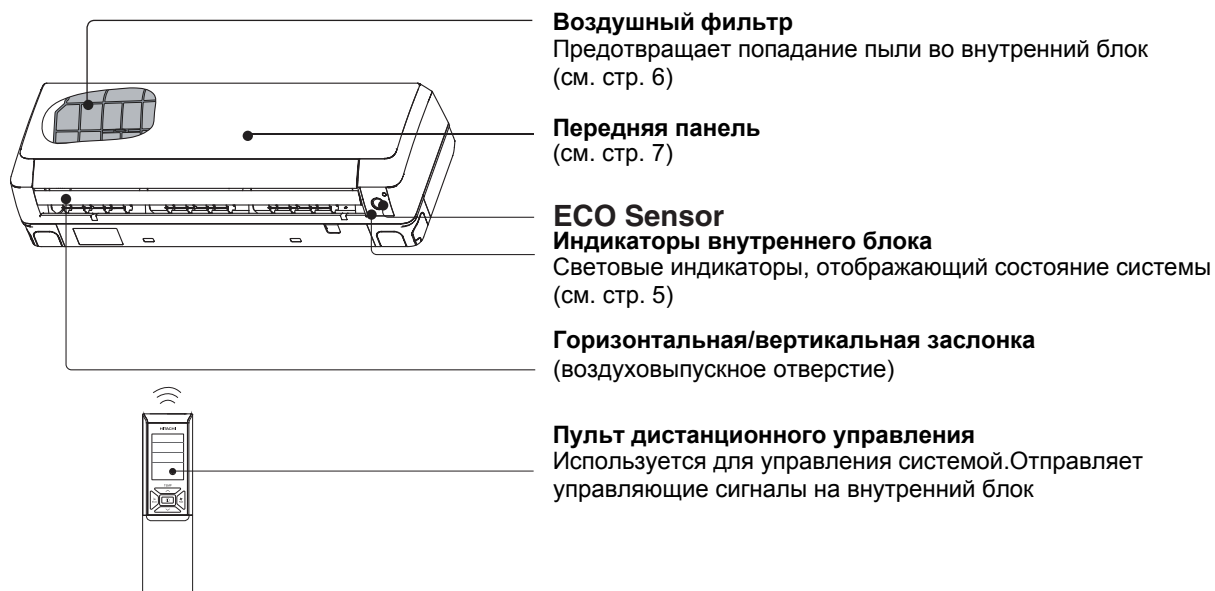

### НАИМЕНОВАНИЕ МОДЕЛИ И РАЗМЕРЫ

МОДЕЛЬ	ШИРИНА (мм)	ВЫСОТА (мм)	ГЛУБИНА (мм)
RAK-18QXE, RAK-25RXE, RAK-35RXE, RAK-50RXE	900	295	210

### ПРИМЕЧАНИЕ ДЛЯ МУЛЬТИСИСТЕМ

К одному наружному блоку может быть подключено несколько внутренних блоков. Можно управлять одним или сразу несколькими блоками, при необходимости.

#### Комбинирование режимов работы:

При выборе режима работы:

- В случае следующих комбинаций режимов работа внутренних блоков невозможна.

Один блок	Другой блок
Нагрев	Охлаждение
	Осушение
	Вентиляция

При автоматическом выборе режимов

- Если для первого внутреннего блока автоматически выбран режим нагрева, следующий внутренний блок начнет также работать в режиме нагрева. Если для первого внутреннего блока автоматически выбран режим охлаждения или осушения, следующий внутренний блок начнет также работать в режиме охлаждения или осушения.

- Внутренний блок, который был включен первым, продолжает работу. Другие внутренние блоки, включенные позднее, переходят в режим ожидания, при этом загорается индикатор.

- Для управления блоками, включенными позднее, необходимо установить на них тот же режим работы, что и у блока, включенного первым.

#### Изменение количества включенных внутренних блоков:

Сократите количество работающих внутренних блоков при очень низких или очень высоких температурах наружного воздуха или если необходимо быстро достичь заданной температуры

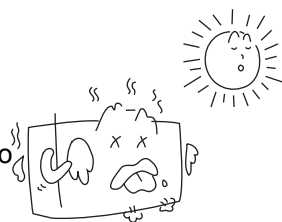

#### Выключенные внутренние блоки:

В случае если один внутренний блок работает в режиме охлаждения, нагрева или осушения, то от выключенного внутреннего блока может быть слышен шум потока хладагента или он может нагреться. Это происходит в связи с тем, что хладагент возвращается в наружный блок.

# НАЗВАНИЕ КОМПОНЕНТОВ И ИХ ФУНКЦИИ

## ИНДИКАЦИЯ НА ВНУТРЕННЕМ БЛОКЕ

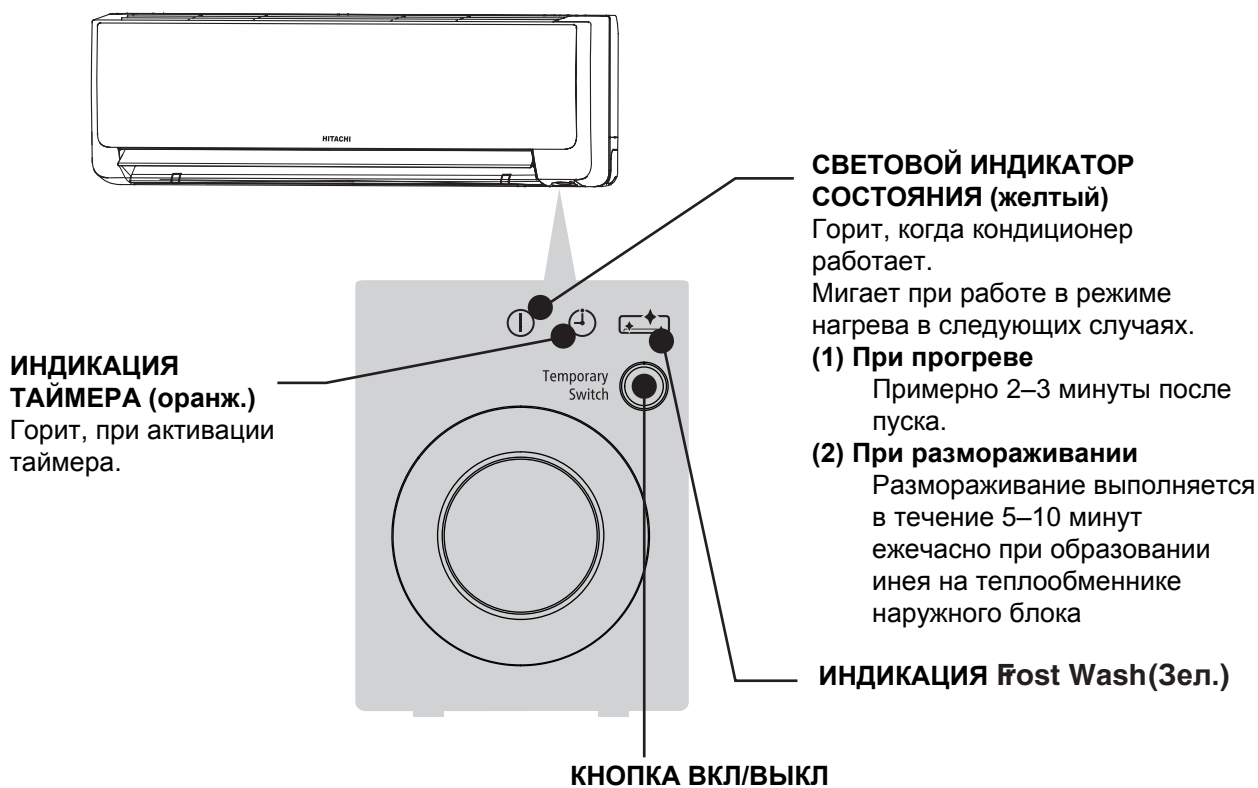

### ОСТОРОЖНО

Отключите автоматический выключатель, если блок не используется долгое время.

- При срабатывании нажатии на данную кнопку активируется автоматический режим работы.
- При включении кондиционера с кнопки на внутреннем блоке после отключения и повторного включения электропитания активируется автоматический режим.

☆ Если питание на оборудование подано, но оно не используется, управляющий контур потребляет небольшое количество энергии. С целью экономии электроэнергии отключите переключатель питания (или автоматический выключатель, если питание подается от наружного блока).

### ■ Установка дополнительных фильтров (аксессуары) в раме фильтра.

- Для установки дополнительного фильтра в держатель слегка сожмите ее по бокам и отпустите после вставки в раму.
- При использовании дополнительного фильтра слегка снижается холодопроизводительность и как следствие снижается скорость охлаждения.
- Дополнительные фильтры не допускаются мыть. Рекомендуется их чистка с помощью пылесоса. Срок использования дополнительного фильтра 1 год. Для приобретения нового фильтра обратитесь в дилерскую организацию.

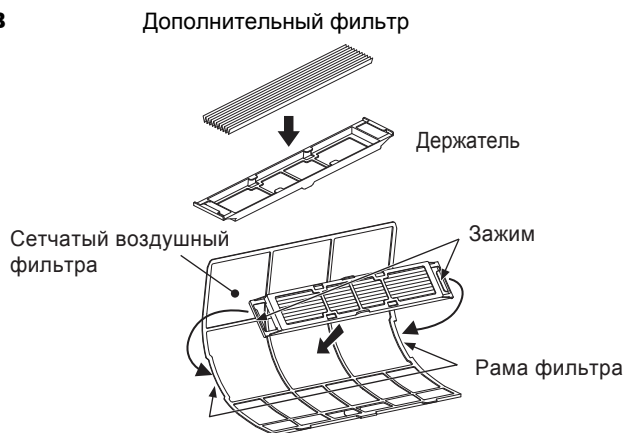

# ТЕХНИЧЕСКОЕ ОБСЛУЖИВАНИЕ

## **⚠ ОСТОРОЖНО**

Чистка и техническое обслуживание должны производиться только квалифицированным обслуживающим персоналом. Перед чисткой выключите кондиционер и отключите питание.

## 1. ВОЗДУШНЫЙ ФИЛЬТР

Производите очистку фильтра раз в две недели. Это обеспечит экономию электроэнергии. Если фильтр заполнен пылью, то расход воздуха снизится, и как следствие снизится мощность охлаждения. Также может появиться дополнительный шум. Осуществляйте чистку фильтра в соответствии с процедурой описанной ниже.

### ПРОЦЕДУРА ОЧИСТКИ

**1** Осторожно откройте лицевую панель и извлеките фильтр.

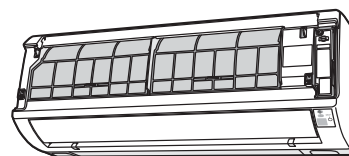

**2** Удалите пыль с фильтра при помощи пылесоса. Если пыли слишком много, помойте фильтр чистящим средством и затем тщательно промойте водой. После этого высушите его в тени.

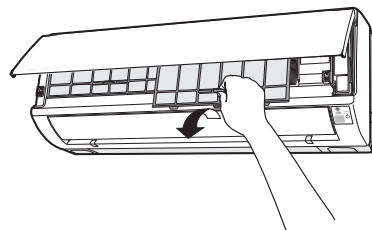

**3** • Установите фильтр стороной с отметкой «ЛИЦЕВАЯ СТОРОНА» к себе и вставьте его на место.

- После установки фильтров нажмите на лицевую панель в трех точках, указанных стрелками на рисунке, и закройте ее.

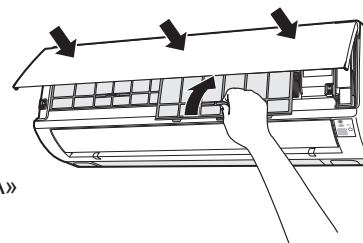

## **⚠ ОСТОРОЖНО**

- Не промывайте фильтр горячей водой (более 40°C). Фильтр может деформироваться.
- После промывки полностью удаляйте влагу и сушите его в тени. Не подвергайте фильтр воздействию прямых солнечных лучей. Фильтр может деформироваться.
- Не используйте блок без фильтра. Это может привести к неисправности.

## 2. ЧИСТКА ЛИЦЕВОЙ ПАНЕЛИ

- Снимите лицевую панель и промойте ее чистой водой. Вымойте ее мягкой губкой. После использования нейтрального моющего средства тщательно промойте чистой водой.
- Если лицевая панель не снята, протрите ее мягкой сухой тряпкой. Протрите пульт дистанционного управления мягкой сухой тряпкой.
- Тщательно вытрите воду. Если вода остается на индикаторах или приемнике сигнала внутреннего блока, могут возникнуть неполадки.

Способ снятия лицевой панели.

Осуществляйте снятие и установку лицевой панели двумя руками.

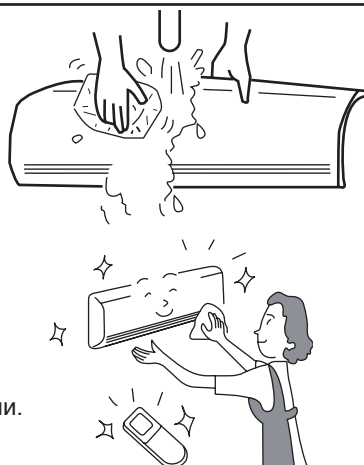

### Снятие лицевой панели

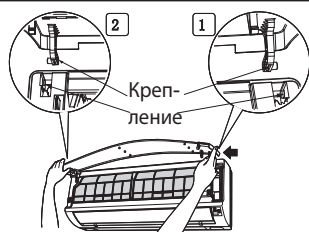

- При полностью открытой панели сдвиньте правое крепление для освобождения защелки, затем потяните панель на себя

### Крепление лицевой панели

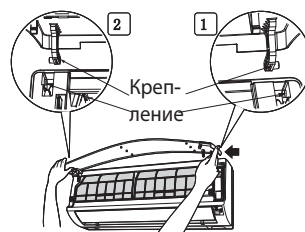

- Аккуратно вставьте оси левого и правого креплений вдоль плоскости устройства в отверстия.

### **▲ ОСТОРОЖНО**

- При очистке панели не допускайте попадания брызг воды или других жидкостей на корпус блока. Это может привести к короткому замыканию.
- Никогда не используйте для очистки горячую воду (горячее 40°C), бензин, кислоту, разбавитель или щетку, поскольку они могут повредить пластиковую поверхность и покрытие.

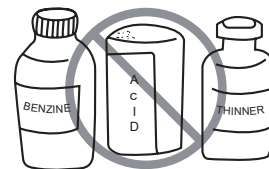

## 3. ТЕХНИЧЕСКОЕ ОБСЛУЖИВАНИЕ В НАЧАЛЕ ПЕРИОДА ДЛИТЕЛЬНОГО НЕИСПОЛЬЗОВАНИЯ

- Запустите блок, настроив режим работы на  (FAN («ВЕНТИЛЯЦИЯ»)) и скорость вентилятора на HI («ВЫСОКАЯ») примерно на полдень в погожий день и просушите весь блок.
- Отключите питание или автоматический выключатель.



## ИНФОРМАЦИЯ

### ВОЗМОЖНОСТИ ОБОРУДОВАНИЯ

#### Нагрев

- Данный кондиционер может работать в режиме теплового насоса, т.е. переносить тепло с улицы в помещение. Производительность оборудования изменяется в зависимости от потребностей помещения за счет инверторного управления компрессором. В случае если производительности кондиционера не достаточно для обогрева помещения, используйте дополнительные обогревательные приборы.
- Процесс нагрева помещения не происходит мгновенно, т.е. для достижения желаемого эффекта необходимо подождать некоторое время. Для повышения уровня комфорта используйте для предварительного подогрева помещения функцию таймера.

#### Охлаждение и осушение

- Кроме стандартной функции охлаждения оборудование имеет специальную функцию осушки воздуха. Если потребность помещения в охлаждении выше производительности агрегата (например, в помещении много людей, используется нагреватель и т. д.), заданную температуру обеспечить не удастся.

#### ОСТОРОЖНО

Не используйте нагревательные приборы в непосредственной близости от внутреннего блока.



ЗАПРЕЩЕНО

внутреннего блока.





### ИНФОРМАЦИЯ О ХЛАДАГЕНТЕ

- Информацию о заправке хладагента см. В руководстве по монтажу наружного блока или на шильде с техническими характеристиками.

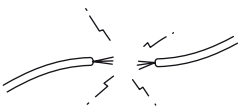

## РЕГУЛЯРНЫЕ ПРОВЕРКИ

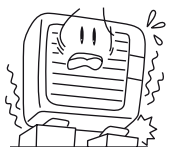
КАЖДЫЙ ГОД НЕОБХОДИМО ВЫПОЛНЯТЬ СЛЕДУЮЩИЕ ПРОВЕРКИ.  
ПРИ НЕОБХОДИМОСТИ ОБРАТИТЕСЬ ЗА ПОМОЩЬЮ В АВТОРИЗОВАННЫЙ СЕРВИСНЫЙ ЦЕНТР.

1		 <b>ВНИМАНИЕ</b>	<b>Проверьте правильность подключения кондиционера к заземлению.</b> Если кабель заземления не подключен или поврежден, возможны выход кондиционера из строя или поражение электрическим током
2		 <b>ВНИМАНИЕ</b>	<b>Убедитесь в прочности монтажной рамы наружного блока, отсутствии перекосов конструкции и оборудования, а также надежности его закрепления.</b> Несоблюдение данного требования может привести к травме в результате падения наружного блока.

## ТЕХНИЧЕСКОЕ ОБСЛУЖИВАНИЕ И ГАРАНТИЯ

### ПЕРЕД ОБРАЩЕНИЕМ В СЕРВИС-ЦЕНТР ПРОВЕРЬТЕ СЛЕДУЮЩЕЕ:

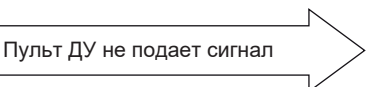
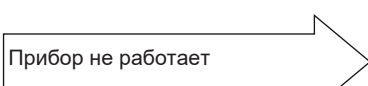
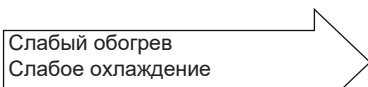
СОСТОЯНИЕ	ПРОВЕРЬТЕ СЛЕДУЮЩЕЕ
 Пульт ДУ не подает сигнал (дисплей ПДУ тусклый или не светится)	<ul style="list-style-type: none"> <li>• Не требуется ли замена элементов питания?</li> <li>• Верна ли полярность установленных элементов питания?</li> </ul>
 Прибор не работает	<ul style="list-style-type: none"> <li>• В рабочем ли состоянии предохранитель?</li> <li>• Не слишком ли высокое (низкое) напряжение?</li> <li>• Включен ли автоматический выключатель?</li> <li>• Подключено ли питание?</li> <li>• Не отключена ли электроэнергия?</li> </ul>
 Слабый обогрев Слабое охлаждение	<ul style="list-style-type: none"> <li>• Не забит ли пылью воздушный фильтр?</li> <li>• Установлена ли соответствующая температура?</li> <li>• Соответствует ли положение горизонтальных воздушных заслонок выбранному режиму работы?</li> <li>• Не заблокированы ли воздухозаборные или воздуховыпускные отверстия внутреннего или наружного блока?</li> <li>• Не установлена ли низкая скорость или бесшумный режим работы вентилятора?</li> </ul>

■ Следующие явления не означают отказ прибора

В режиме обогрева периодически изменяется яркость свечения контрольного светоиндикатора, и подача воздуха прекращается	<Начало работы> Блок прогревает воздух. Подождите. <Во время работы> Выполняется размораживание наружного блока. Подождите.
Свистящие или шипящие звуки	Шум текущего по трубе хладагента, срабатывание клапана при регулировке расхода.
Скрипящие звуки	Шум при расширении или сжатии блока вследствие изменения температуры.
Шорох	Шум при изменении скорости вентилятора, например, при начале работы.
Щелчки	Шум сервопривода клапана при включении кондиционера.

Булькающие звуки	Шум всасывания вентилятором воздуха, находящегося в дренажном шланге, и возврата конденсата, накопившегося в дренажной системе. Для получения дополнительной информации обратитесь к авторизованному дилеру или в авторизованный сервисный центр.
Изменение характера звука во время работы	Звук при работе кондиционера меняется в соответствии с изменением мощности при изменении температуры в помещении.
Появление тумана	Туман образуется при резком охлаждении воздуха в помещении потоком кондиционированного воздуха при предельно высокой влажности воздуха в помещении.
Пар из наружного блока	При размораживании вода испаряется, и образуется пар.
Запахи	Запахи табачного дыма, пищи, косметических средств и т.д. попадают в кондиционер вместе с всасываемым воздухом, затем попадают назад в помещение с подаваемым воздухом.
Наружный блок продолжает работать после выключения кондиционера	Активная функция автоматического размораживания (микрокомпьютер при выключении обогрева проверяет наличие инея в наружном блоке, и при необходимости подается команда включения автоматического размораживания).
Мигает контрольный светоиндикатор работы	Активна функция прогрева или размораживания. Индикатор продолжает мигать при срабатывании защитной схемы или датчика прогрева в случае остановки работы и повторного включения кондиционера во время прогрева, а также при смене режима охлаждения на обогрев.
Заданная температура в помещении не обеспечивается	Фактическая температура в помещении может немного отличаться от заданной пультом дистанционного управления в зависимости от количества людей в помещении и условий в помещении.

Если устройство не работает нормально после выполнения вышеуказанных проверок, отключите прибор, выключите автоматический выключатель и обратитесь к авторизованному дилеру или в авторизованный сервисный центр.

Незамедлительно свяжитесь с авторизованным дилером или авторизованным сервисным центром, если возникает следующее:

- Автоматический выключатель отключается или часто срабатывает предохранитель.
- Переключатель работает нестабильно.
- Посторонние предметы или вода случайно попали внутрь блока.
- Провод питания становится слишком горячим, изоляция на нем разорвана или отсутствует.
- Индикатор TIMER на дисплее внутреннего блока мигает.



(Так как причина сбоя может быть идентифицирована с помощью миганий, перед выключением автоматического выключателя проверьте и запишите цикл миганий.)



#### Примечания

- При бесшумной работе или при остановке работы могут наблюдаться следующие явления, которые являются нормальными для функционирования системы.
  - (1) Слабый шум потока хладагента в контуре хладагента.
  - (2) Слабый шум от корпуса вентилятора, который охлаждается, а затем постепенно нагревается по мере остановки работы.
- Возможно появление неприятного запаха при работе комнатного кондиционера, в связи с тем, что он впитывает различные запахи (дым, пищевые продукты, косметика и так далее). Поэтому необходимо регулярно очищать воздушный фильтр и испаритель.

- Если после проведения проверки кондиционер все еще не работает нормально, просьба незамедлительно связаться с вашим авторизованным дилером или авторизованным сервисным центром. Сообщите модель вашего устройства, серийный номер, дату монтажа. Также сообщите ему о неисправности.

#### Примечание:

При включении оборудования, особенно при тусклом освещении, может произойти небольшая флуктуация яркости. Это не имеет особого значения. Необходимо соблюдать условия местных энергоснабжающих компаний.

### **ИЗГОТОВИТЕЛЬ**

Johnson Controls Hitachi Air Conditioning Europe SAS Italian Branch, Место нахождения: Via Milanese 124, 20092 Cinisello Balsamo (MI), Italy

### **ЗАВОД-ИЗГОТОВИТЕЛЬ**

Johnson Controls-Hitachi Air Conditioning Wuhu Co., Ltd, Место нахождения: No.2 QiLuoShan Road, Economic and Technological Development Zone, WuHu City, AnHui Province, China 241009

Сделано в Китае.

**Страна происхождения и дата производства кондиционера указаны на его маркировочном шильдике.**

Особых условий реализации не предусмотрено.

### **Импортер / Организация, уполномоченная изготовителем на принятие и удовлетворение требований потребителей на территории РФ:**

Общество с ограниченной ответственностью «Компания БИС».

119180, г. Москва, ул. Б. Полянка, д. 2, стр. 2, пом. / комн. I/8, РФ.

Тел.: 8 (495) 150-50-05

E-mail: [climate@breez.ru](mailto:climate@breez.ru)

### **Импортер / Организация, уполномоченная изготовителем на принятие и удовлетворение требований потребителей на территории Республики Беларусь:**

Частное унитарное предприятие по оказанию услуг «КлиматСтильСервис»

220007, Минск, ул.Володько, 20

Тел.: +375 (17) 207-78-58

E-mail: [info@split.by](mailto:info@split.by)

### **Импортер / Организация, уполномоченная изготовителем на принятие и удовлетворение требований потребителей на территории Республики Казахстан:**

Индивидуальный предприниматель Блинников Валерий Геннадьевич

160019 Республика Казахстан, г. Шымкент ул Жибек Жолы 19А.

Тел.: 8 (7252) 975051

E-mail: [servicesf@list.ru](mailto:servicesf@list.ru)

Список сервисных центров доступен по ссылке: [www.hitachiaircon.ru/service-centres/](http://www.hitachiaircon.ru/service-centres/)

### **ИНФОРМАЦИЯ О СЕРТИФИКАЦИИ**

Оборудование, к которому относится настоящая инструкция, при условии его эксплуатации согласно данной инструкции, соответствует следующим техническим регламентам: Технический регламент Таможенного союза ТР ТС 004/2011 «О безопасности низковольтного оборудования», Технический регламент Таможенного Союза ТР ТС 020/2011 «Электромагнитная совместимость технических средств», Технический регламент Евразийского экономического союза 037/2016 «Об ограничении применения опасных веществ в изделиях электротехники и радиоэлектроники».

Товар содержит этикетку энергетической эффективности.

### **СРОК СЛУЖБЫ**

Установленный производителем в порядке п.2 ст.5 Федерального Закона РФ «О защите прав потребителей» срок службы для данного изделия равен 7 лет с даты производства при условии, что изделие используется в строгом соответствии с настоящей инструкцией по эксплуатации и применимыми техническими стандартами.

### **УСЛОВИЯ ТРАНСПОРТИРОВКИ И ХРАНЕНИЯ:**

Кондиционеры должны транспортироваться и храниться в упакованном виде.

Кондиционеры должны транспортироваться любым видом крытого транспорта в соответствии с правилами перевозки грузов, действующими на данном виде транспорта. Не допускается к отгрузке и перевозке кондиционер, получивший повреждение в процессе предварительного хранения и транспортирования, при нарушении жесткости конструкции.

Состояние изделия и условия производства исключают его изменения и повреждения при правильной транспортировке. Природные стихийные бедствия на данное условие не распространяются, гарантия при повреждении от природных бедствий не распространяется (Например – в результате наводнения). Кондиционеры должны храниться на стеллажах или на полу на деревянных поддонах (штабелирование) в соответствии с манипуляционными знаками на упаковке.

Срок хранения не ограничен, но не может превышать срок службы кондиционера.

**ВАЖНО!** Не допускайте попадания влаги на упаковку! Не ставьте грузы на упаковку!

При складировании следите за ориентацией упаковок, указанной стрелками!

---

## УТИЛИЗАЦИЯ ОТХОДОВ

Ваше изделие помечено этим символом. Этот символ означает, что электрические и электронные изделия, а также батарейки не следует смешивать с несортированным бытовым мусором.

Не пытайтесь демонтировать систему самостоятельно: демонтаж изделия, удаление холодильного агента, масла и других частей должны проводиться квалифицированным специалистом в соответствии с местным и общегосударственным законодательством.

Агрегаты и отработанные батарейки необходимо сдавать на специальную перерабатывающую станцию для утилизации, переработки и вторичного использования. Обеспечивая надлежащую утилизацию, вы способствуете предотвращению отрицательных последствий для окружающей среды и здоровья людей.

За более подробной информацией обращайтесь к монтажнику или в местные компетентные органы.

Срок хранения не ограничен, но не может превышать срок службы кондиционера.

