



**Уважаемый покупатель,
благодарим Вас за выбор продукции «Бирюса»!**

По вопросам, связанным с качеством или сервисным обслуживанием продукции «Бирюса», Вы можете обратиться в отдел сервисного обслуживания по телефону **8 800 250 0014** (бесплатный звонок из любого региона РФ). Адреса и телефоны авторизованных сервисных центров, указаны во вложении к настоящему руководству по эксплуатации и на сайте www.biryusa.ru.

Дополнительную информацию Вы можете найти на нашем сайте www.biryusa.ru.

**Перед началом эксплуатации настоятельно рекомендуем
ознакомиться с настоящим руководством!**

СОДЕРЖАНИЕ

ОБЩИЕ СВЕДЕНИЯ	2
ПОДГОТОВКА К ЭКСПЛУАТАЦИИ	2
Снятие упаковки	
Установка изделия	
Установка упоров	
Установка ручки	
Уборка изделия	
Подключение изделия	
Когда укладывать продукты?	
ТРЕБОВАНИЯ БЕЗОПАСНОСТИ	3
КОМПЛЕКТАЦИЯ	5
ЭКСПЛУАТАЦИЯ	5
ВИТРИНЫ ХОЛОДИЛЬНЫЕ (ВЕРТИКАЛЬНЫЕ):	
Бирюса - 460N, 460DN, 460DNQ, 465DNQ, 520N, 520DN, 520DNQ, 525DNQ, 520PN, 520DPN, 525DPNQ	
ШКАФЫ ХОЛОДИЛЬНЫЕ:	
Бирюса - 460KDN, 460KDNQ, 465KDNQ, 520KDN, 520KDNQ, 525KDNQ	
ОБСЛУЖИВАНИЕ И УХОД	9
ВОЗМОЖНЫЕ НЕИСПРАВНОСТИ И МЕТОДЫ ИХ УСТРАНЕНИЯ	9
УТИЛИЗАЦИЯ	10
ТЕХНИЧЕСКИЕ ДАННЫЕ	11

Конструкция изделий постоянно совершенствуется, поэтому возможны некоторые изменения, не отраженные в настоящем руководстве.

ОБЩИЕ СВЕДЕНИЯ

- Пояснение**
- Вертикальные витрины, предназначены для хранения, демонстрации и продажи охлажденных упакованных пищевых продуктов и напитков на предприятиях торговли, в пищевой промышленности и общественного питания в условиях умеренного климата.
 - Шкафы холодильные (далее по тексту шкаф) предназначены для хранения, и продажи охлажденных упакованных пищевых продуктов и напитков на предприятиях торговли, в пищевой промышленности и общественного питания в условиях умеренного климата.
 - Оборудование имеет отличия в исполнениях указанные в наименовании модели:
 - «К» – оборудование с запененной дверью;
 - без обозначения серии – оборудование со стеклянной дверью;
 - «D» – оборудование с электронным блоком и отображением информации на дисплее;
 - без обозначения серии – оборудование с механическим терморегулятором;
 - «P» – оборудование с канале;
 - «N» – оборудование с принудительной циркуляцией воздуха внутри оборудования;
 - без обозначения серии – оборудование без принудительной циркуляции воздуха внутри оборудования;
 - «Z» – оборудование с механическим замком;
 - «ZZ» – оборудование с электронным замком;
 - «Q» – оборудование с принудительным охлаждением конденсатора;
 - «Y» – оборудование с принудительным охлаждением компрессора;
 - «L» – оборудование с графической информацией заказчика на корпусе (брендирувание);
 - «B» – цветовая линия «Чёрная»;
 - «M» – цветовая линия «Металлик»;
 - «H» – цветовая линия «Красная»;
 - цветовая линия «Белая» - без обозначения серии.

ПОДГОТОВКА К ЭКСПЛУАТАЦИИ

- Снятие упаковки**
- Разрежьте упаковочные ленты, снимите упаковку, аккуратно, не допуская ударов.
 - Наружная металлическая поверхность изделия может быть защищена полиэтиленовой пленкой, которую при необходимости можно снять, предварительно аккуратно сделав на ней надрезы.
- ВНИМАНИЕ!**
- **Не рекомендуется наклонять изделие более чем на 30 градусов от вертикальной плоскости. Если Вам все же пришлось наклонить изделие, то после возвращения в вертикальное положение, перед включением, необходимо выждать не менее 30 минут. Включение сразу может привести к выходу из строя холодильного агрегата!**
 - **Если изделие находилось на морозе, то перед включением его необходимо выдержать с открытой дверью/крышкой при комнатной температуре не менее 8 часов! Включение непрогретого оборудования в сеть может привести к заклиниванию компрессора!**
- Установка изделия**
- Место для установки изделия должно быть прочным и ровным, исключающим появление вибрации изделия при работе компрессора.
 - Установите изделие в месте, недоступном для прямых солнечных лучей, на расстоянии не менее 50 см от осветительных и нагревательных приборов (газовых и электрических плит, печей и радиаторов отопления).
 - Место расположения изделия должно обеспечивать вокруг оборудования свободную циркуляцию воздуха. Свободное пространство со всех сторон должно быть не менее 10 см.
- ВНИМАНИЕ!**
- **Необходимо устанавливать изделие в сухом вентилируемом помещении с температурой окружающего воздуха от плюс 16 °С до плюс 32 °С при относительной влажности не более 55%. При относительной влажности в помещении более 55% возможно появлении конденсата на стекле.**

Установка упоров • В моделях вертикальных витрин, в шкафах холодильных, необходимо установить упоры. Установка упоров на стойки производится согласно рисунку.

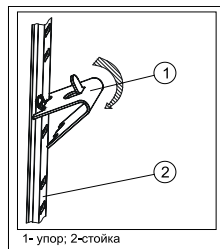

Установка ручки • В моделях вертикальных витрин, в шкафах холодильных, необходимо установить на дверь ручку. Ручка и винты входят в комплектацию.

Установка полок • В моделях вертикальных витрин, в шкафах холодильных, полки устанавливаются на упоры. После установки, полку сдвинуть на себя до упора согласно рисунка.

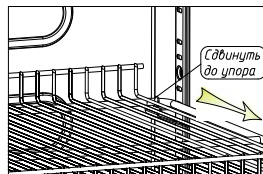

ВНИМАНИЕ! • Статическая нагрузка на полку не должна превышать 40кг.

Уборка • Для удаления пыли, которая могла попасть в изделие во время транспортировки, помойте внутреннюю и наружную поверхности, а также комплектующие мягкой тканью, смоченной в теплом растворе мыльной воды, промойте чистой водой, насухо вытрите и проветрите в течение часа.

ВНИМАНИЕ! • Новое изделие имеет специфический запах, который со временем полностью исчезнет.
• Не используйте для мойки изделия абразивные пасты и моющие средства, содержащие кислоты и растворители!

Подключение • Подключать изделие необходимо к сети переменного тока частотой 50 Гц и номинальным напряжением 220 В (изделие может нормально функционировать при напряжении в сети от 187 В до 242 В). Подключение оборудования к сети, не соответствующей указанным параметрам, может привести к выходу оборудования из строя. Если напряжение в сети не соответствует рекомендуемым параметрам, необходимо установить стабилизатор напряжения, предназначенный для работы с бытовыми электроприборами, рассчитанный на полную пусковую мощность не менее 1600 ВА (приобретается в специализированном магазине).
• Изделие выпускается по типу защиты от поражения электрическим током класса «1» (с заземляющим проводом), поэтому оборудование подключайте только к электрической сети, имеющей заземление. Если розетка не подходит к вилке сетевого шнура прибора, то Вам необходимо обратиться к квалифицированному электрику для установки розетки (1 класс защиты).

Когда укладывать продукты? • Через 4 часа после подключения оборудования к сети Вы можете разместить продукты.

ТРЕБОВАНИЯ БЕЗОПАСНОСТИ

Правила безопасности При эксплуатации изделия соблюдайте правила безопасности:
• Перед подключением изделия к электрической сети проверьте исправность розетки и отсутствие повреждений шнура питания и вилки!
• При повреждении шнура питания во избежание опасности поражения электрическим током, его необходимо заменить, для этого Вам следует обратиться в авторизованный сервисный центр или к аналогичному квалифицированному лицу!
• При наличии признаков замыкания токоведущих частей на корпус изделия (пощипывание при касании к металлическим частям), отключите изделие от сети и вызовите мастера для устранения неисправности!
• Не прикасайтесь одновременно к изделию и устройствам, имеющим естественное заземление (газовая плита, радиаторы отопления, водопроводные краны)!
• Отключайте изделие от сети во время уборки его внутри и снаружи, мытья полов под ним, устранения неисправностей!

- ВНИМАНИЕ!**
- Данное изделие не предназначено для использования людьми, у которых есть физические, нервные или психические отклонения или недостаток опыта и знаний, за исключением случаев, когда за такими лицами осуществляется надзор или проводится их инструктирование относительно использования данного прибора лицом, отвечающим за их безопасность!
 - Необходимо осуществлять надзор за детьми с целью недопущения их игры с оборудованием!
 - При разгерметизации холодильной системы хорошо проветрите помещение и не используйте открытое пламя!
 - Не загромождайте вентиляционные отверстия изделия!

- ЗАПРЕЩАЕТСЯ!**
- Транспортировать изделие на боку! Несоблюдение требований может привести к повреждению компрессора!
 - Эксплуатировать оборудование с открытой крышкой/дверью!
 - Эксплуатировать оборудование с поврежденной стеклянной крышкой/дверью, которая имеет острые кромки!
 - Эксплуатировать оборудование под воздействием атмосферных осадков, прямых солнечных лучей!
 - Эксплуатировать оборудование в помещениях, отличающихся повышенной влажностью, а также в помещениях с токопроводящими полами! Оборудование – это, в первую очередь, электрический прибор, и использование его при высокой влажности может привести к замыканию или поражению электрическим током!
 - Эксплуатировать вертикальную витрину, шкаф холодильный при отсутствии сосуда для талой воды на компрессоре, так как попадание воды на реле компрессора может привести к короткому замыканию!
 - Эксплуатировать оборудование при неработающем вентиляторе!
 - Использовать для подключения оборудования к электрической сети переходники, двойники, тройники и удлинительные шнуры, так как они могут вызвать возгорание!
 - Устанавливать на изделие электронагревательные приборы, от которых может произойти возгорание!
 - Ставить на оборудование емкости с жидкостями, чтобы избежать попадание жидкости на электросистему витрины!
 - Устанавливать оборудование в нишу или встраивать в мебель!
 - Касаться компрессора оборудования во время работы, так как при работе он нагревается до температуры 90 °С!
 - Самостоятельно вносить изменения в конструкцию изделия!
 - Загромождайте вентиляционные отверстия!
 - Использовать электрические приборы внутри отделения для хранения продуктов!

КОМПЛЕКТАЦИЯ

Комплектация вертикальной витрины/шкафа «Бирюса»

520PN, 520DPN, 520DPNQ

460DN, 460KDN, 520DN, 520KDN

460N, 520N

460KDNQ, 520KDNQ, 460DNQ, 465DNQ, 520DNQ, 525DNQ

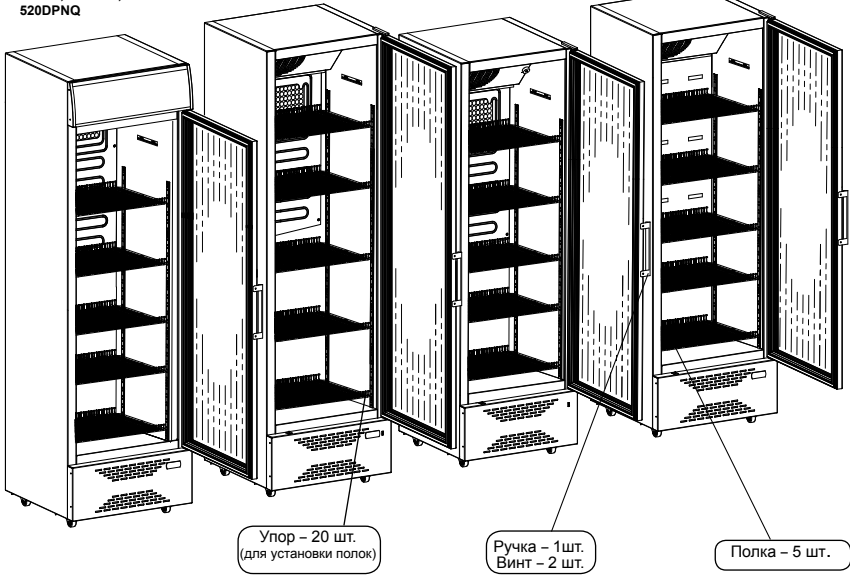

В комплектацию каждой витрины/шкафа входит комплект эксплуатационной документации: руководство по эксплуатации, гарантийная карта, адреса сервисных центров.

ЭКСПЛУАТАЦИЯ

МОДЕЛИ ВЕРТИКАЛЬНЫХ ВИТРИН: «Бирюса 460N», «Бирюса 520N», «Бирюса 520PN»

Включение • Вставьте вилку сетевого шнура в розетку.

Установка температурного режима • Температурный режим устанавливается поворотом ручки терморегулятора и поддерживается автоматически.

• На ручку терморегулятора нанесена градуировка от 0 до 7:
«0» - отключение работы витрины;
«1» - режим наименьшего холода;
«7» - режим наибольшего холода.
Для сильного охлаждения ручку терморегулятора следует повернуть по часовой стрелке, для меньшего охлаждения - против часовой стрелки

Выключение • Для полного отключения от сети необходимо вынуть вилку из розетки.

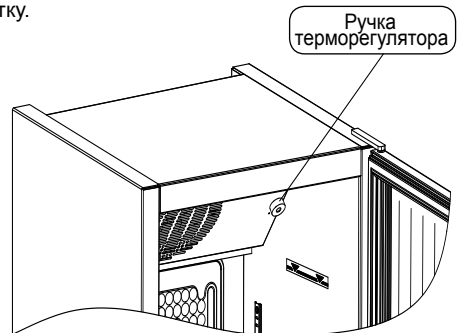



- Включение**
- Вставьте вилку сетевого шнура в розетку. На дисплее электронного устройства высвечивается фактическая температура. При отображении мигающего параметра «OFF» необходимо удерживать кнопку «» более 3с до отображения параметра «ON» и фактической температуры.

Установка температурного режима

- Температура в изделии поддерживается и регулируется электронным устройством. Настройка параметров электронного устройства на поддержание температуры осуществляется на заводе-изготовителе:
 - для вертикальных витрин и шкафов «Бирюса 465DNQ»; «Бирюса 525DNQ» - минус 10°C;
 - для вертикальных витрин и шкафов «Бирюса 460DNQ»; «Бирюса 460KDNQ»; «Бирюса 520DNQ»; «Бирюса 520KDNQ» - минус 2°C
 - для вертикальных витрин и шкафов «Бирюса 460DN»; «Бирюса 460KDN»; «Бирюса 520DN»; «Бирюса 520KDN»; «Бирюса 520DPN» - плюс 5°C



- Для просмотра заданной температуры на дисплее нажмите и удерживайте кнопку «Set» в течение одной секунды, высветится заданная температура. Для изменения этого параметра используйте кнопку «» или «».

Диапазон изменения температуры для моделей:

«Бирюса 465DNQ»; «Бирюса 525DNQ»; «Бирюса 465KDNQ»; «Бирюса 525KDNQ»
- от минус 10 °C до минус 18°C;

«Бирюса 460DNQ»; «Бирюса 460KDNQ»; «Бирюса 520DNQ»; «Бирюса 520KDNQ»;
- от минус 6 °C до плюс 6°C

«Бирюса 460DN»; «Бирюса 460KDN»; «Бирюса 520DN»; «Бирюса 520KDN»;
«Бирюса 520DPN» - от плюс 1°C до плюс 10°C

- Запись нового параметра осуществляется однократным нажатием кнопки «Set».

ВНИМАНИЕ! Включение компрессора происходит через одну минуту после подключения к сети, при этом загорается индикатор в левом верхнем углу дисплея. После того как температура достигнет заданной, изделие начинает работать циклично.

- Коды ошибок**
- Электронное устройство выявляет неисправности и отображает их кодом ошибки:
 - «E0» - со звуковым сигналом и отображением индикатора «колокольчика» - обрыв провода датчика температуры.
 - «H1» - сигнализация высокой температуры внутри изделия. Отображается на дисплее при выходе температуры в камере за установленные пределы на 1°C выше уставки с учетом допуска $\pm 2^\circ\text{C}$ в течении 30 мин.

- Выключение**
- Для полного отключения от сети необходимо вынуть вилку из розетки.

ВНИМАНИЕ! В изделие продукты загружать только до установленной линии загрузки



Освещение

В зависимости от конструкции вертикальной витрины, выключатель освещения располагается согласно рисункам.

Вертикальная витрина с канале:
«Бирюса 520PN»,
«Бирюса 520DPN»

Выключатель

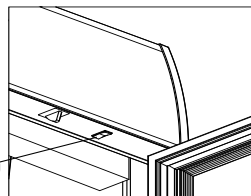

Вертикальная витрина без канале:
«Бирюса 460N», «Бирюса 460DN»,
«Бирюса 460DNQ», «Бирюса 465DNQ»,
«Бирюса 520N», «Бирюса 520DN»,
«Бирюса 520DNQ», «Бирюса 525DNQ»

Выключатель

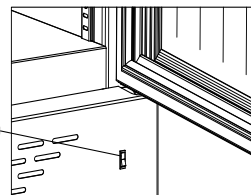

В шкафах, включение светильника осуществляется автоматически при открытии двери. При закрытии двери свет гаснет.

Шкафы:
«Бирюса 460KDNQ»; «Бирюса 460KDN»;
«Бирюса 520KDNQ»; «Бирюса 520KDN»;
«Бирюса 465KDNQ»; «Бирюса 525KDNQ»

Выключатель

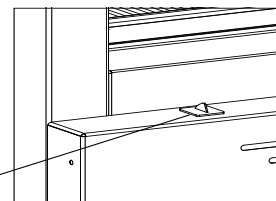
**Вентиляторы**

Включение-выключение вентиляторов осуществляется автоматически. После открытия двери - прекращают вращаться, а при закрытии двери - начинают работать.

Вертикальные витрины:
«Бирюса 520PN»,
«Бирюса 520DPN»

Выключатель

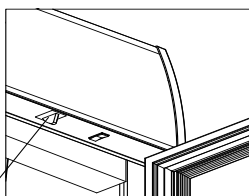

Шкафы:
«Бирюса 460KDNQ»,
«Бирюса 460KDN»,
«Бирюса 465KDNQ»,
«Бирюса 520KDNQ»,
«Бирюса 525KDNQ»,
«Бирюса 520KDN»

Вертикальные витрины:
«Бирюса 460N»,
«Бирюса 460DN»,
«Бирюса 460DNQ»,
«Бирюса 465DNQ»,
«Бирюса 520N»,
«Бирюса 520DN»,
«Бирюса 520DNQ»,
«Бирюса 525DNQ»

Выключатель

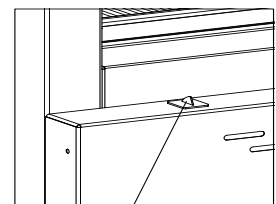
**Замок**

Изделие может изготавливаться с замком. В зависимости от типа замка комплектация различная.

Встроенный механический замок

В комплектацию входят:

- замок (установлен на вертикальной витрине);
- ключи - 2 шт. (уложены в пакет с руководством по эксплуатации).

Замок

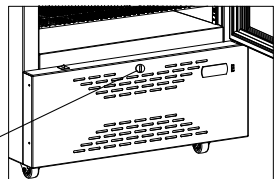

В комплектацию входят:

- замок (установлен внутри вертикальной витрины),
- брелок,
- держатель брелока,
- крючок аварийного открывания.

ВНИМАНИЕ! Перед эксплуатацией вертикальной витрины с электронным замком необходимо выполнить следующее:

- 1 Разблокировать планку защелки «1», повернув отверткой фиксатор защелки «3» в «рабочее» положение (стрелкой вниз).
- 2 С помощью брелока проверить работу замка: движение планки защелки «1» вверх-вниз.
- 3 При необходимости защелку можно заблокировать, для этого повернуть отверткой фиксатор защелки «1» в положение «заблокировано» (стрелкой вверх). В данном положении замок не препятствует открыванию двери при отсутствии электричества и не повреждается при транспортировке витрины.
- 4 Для аварийного открывания замка необходимо ввести крючок «2» в зазор между дверным уплотнителем и стенкой вертикальной витрины и опустить кончиком крючка запорную планку защелки «1».

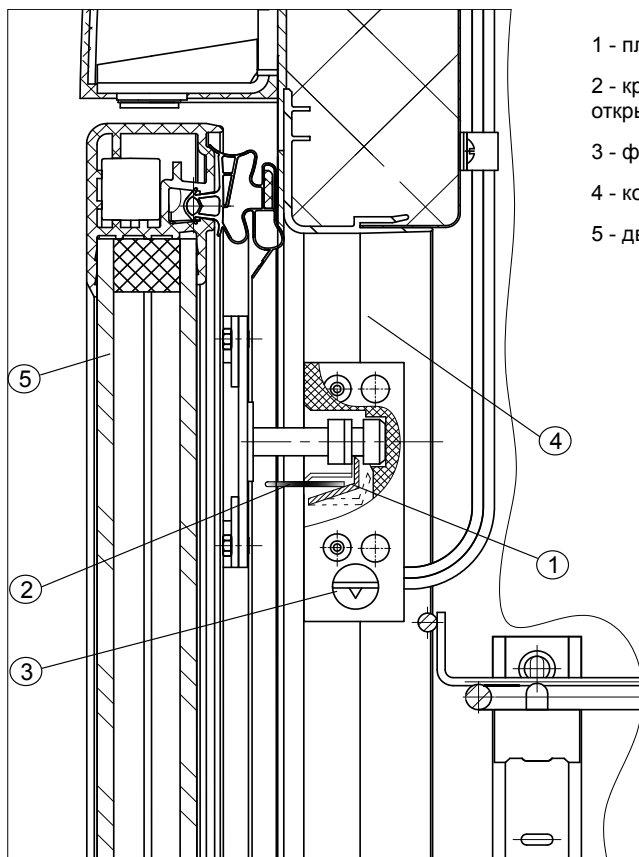

- 1 - планка защелки
- 2 - крючок аварийного открывания
- 3 - фиксатор защелки
- 4 - корпус витрины
- 5 - дверь витрины

ОБСЛУЖИВАНИЕ И УХОД

Размора-
живание и
уборка
вертикальной
витрины/
шкафа

- Испаритель холодильного отделения размораживается автоматически. Иней на испарителе оттаивает при отключении компрессора и стекает по водоотводящей системе в емкость для талой воды, где испаряется за счет тепла, выделяемого компрессором.
- Для надежной и долговечной работы изделия требуется производить систематическую уборку как внутри, так и снаружи.
- Для этого отключите изделие от электрической сети.
- Вымойте внутренние и внешние поверхности раствором мыльной воды, промойте чистой водой, насухо протрите и проветрите в течение часа при открытых дверях.
- Для обеспечения безаварийной эксплуатации оборудования оснащенного выносным конденсатором с вентилятором (обозначение Q), примерно раз в два месяца необходимо производить очистку лопастей вентилятора и трубок конденсатора от пыли. Для этого необходимо, с помощью отвертки, снять защитную решетку позади изделия, аккуратно удалить пыль при помощи пылесоса и щетки.
- **Перед снятием защитной решетки, убедитесь в отключении оборудования от сети. Обратите внимание на то, что за решеткой находятся горячие и крутящиеся детали.**
- **Эксплуатация оборудования при выходе из строя вентилятора – запрещается. В этом случае необходимо обратиться в сервисный центр.**
- В остальных моделях рекомендуем примерно один – два раза в год (особенно в весенне-летний период) проводить очистку от пыли частей прибора расположенных в компрессорном отделении и конденсатора, расположенного на задней стенке корпуса, с помощью щетки или пылесоса.

ВНИМАНИЕ!

ВОЗМОЖНЫЕ НЕИСПРАВНОСТИ И МЕТОДЫ ИХ УСТРАНЕНИЯ

Неисправность, её внешнее проявление	Вероятная причина	Метод выявления и устранения неисправности
Включенное в сеть изделие не работает	Нет напряжения в сети	Проверить напряжение в сети
	Нет контакта вилки с розеткой	Обеспечить контакт
Отсутствует освещение внутри изделия или на рекламной панели (на витринах с канопе), витрина работает	Перегорел светильник	Обратиться в сервисную мастерскую
	Неисправен выключатель освещения	
Электронное устройство не отображает температуру	Отсутствует питание электронного устройства	Обратиться в сервисную мастерскую
Дребезжание и стук	Трубопроводы холодильного агрегата касаются корпуса изделия или стены	Устранить касание трубопроводов
	Изделие установлено неустойчиво и на неровной поверхности	Установить ларь/витрину на ровную поверхность
Запах в изделии	Негерметичная упаковка продуктов, выделяющих запах	Промыть изделие теплым мыльным раствором, протереть и проветрить

- При возникновении других неисправностей обратитесь в сервисный центр.

- ВНИМАНИЕ!** В процессе работы изделия могут быть слышны:
- щелчки срабатывания датчика-реле температуры;
 - журчание хладагента, циркулирующего по трубкам холодильной системы;
 - легкие потрескивания при температурных деформациях материалов;
 - возможны небольшие шумы (гул), вызванные работающими вентиляторами. Данные звуки не связаны с каким-либо дефектом и носят функциональный характер.
 - При изготовлении теплоизоляции в качестве вспенивающего газа используется циклопентан, который дает усадку. Незначительная неровность на боковых поверхностях и задней стенке корпуса оборудования, вызванная усадкой теплоизоляции, не влияет на работоспособность изделия и не является дефектом.

УТИЛИЗАЦИЯ

- По истечении установленного срока службы предприятие-изготовитель не несет ответственности за безопасную эксплуатацию оборудования, поэтому рекомендуется не реже одного раза в три года приглашать специалиста сервисного центра для профилактического осмотра или ремонта электропроводки с целью обеспечения его электро- и пожаробезопасности.
 - Если эксплуатация Вашего оборудования в дальнейшем невозможна, рекомендуем привести его в негодность следующим образом:
 - отсоединить вилку от сети и перерезать провод;
 - корпус (дверь) оборудования подлежит захоронению на полигонах бытовых и промышленных отходов по правилам и требованиям, установленным местной администрацией;
 - компрессор, холодильный агрегат, пускозащитное реле, электропроводка, внутренний бак могут утилизироваться как лом черных и цветных металлов;
 - оборудование не содержит драгоценных металлов.
- ЗАПРЕЩАЕТСЯ!** Выжигание теплоизоляции корпуса (крышки) оборудования ввиду образования при горении токсичных веществ.

