

AUX
AIR CONDITIONER

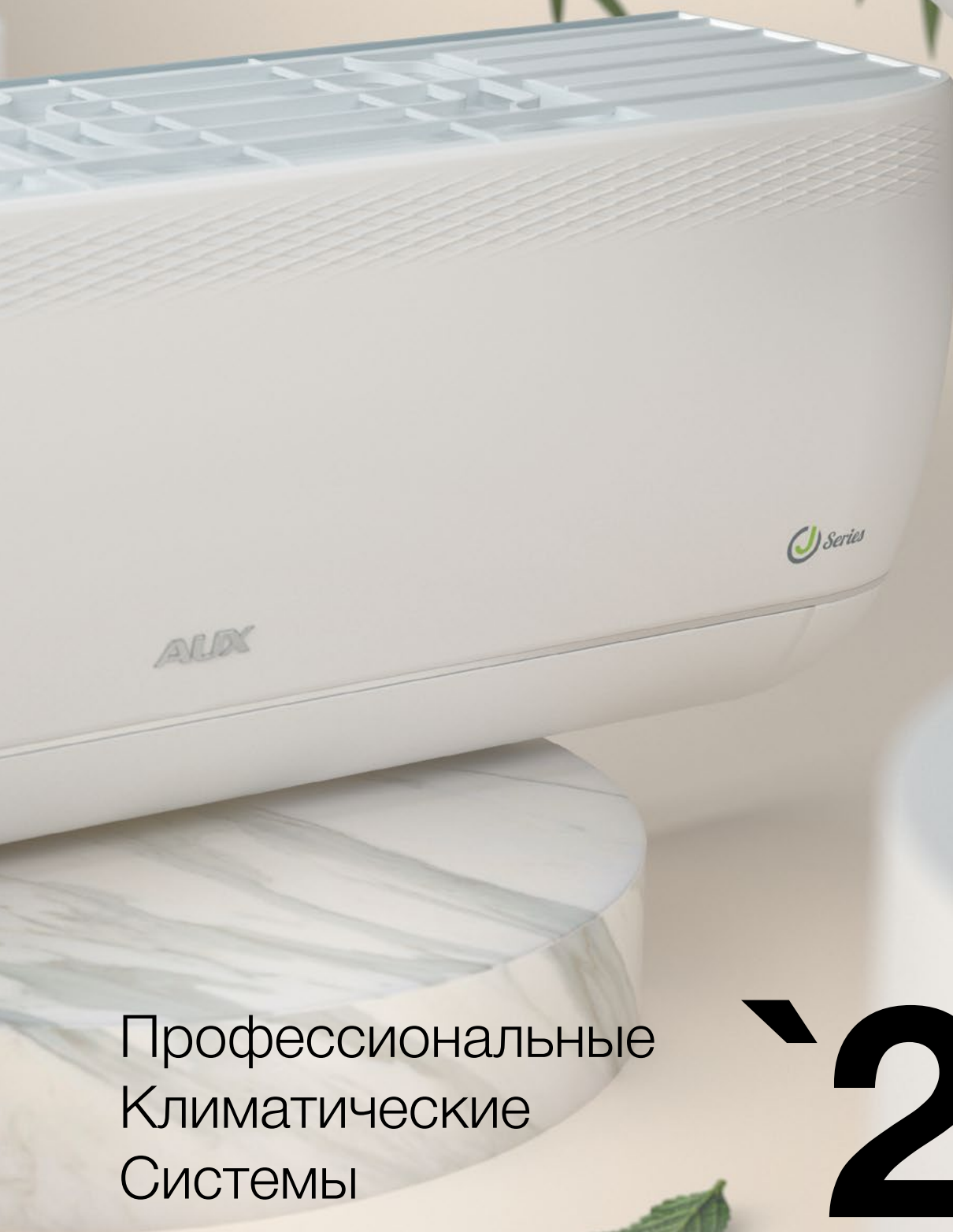

Профессиональные
Климатические
Системы

22

Содержание

Введение	1
Преимущества климатической техники AUX	4
Основные особенности	18
Бытовая серия	20
Настенные сплит-системы серии Prime On-Off	22
Настенные сплит-системы серии FJ On-Off	24
Настенные сплит-системы серии J On-Off	26
Настенные сплит-системы серии Q On-Off	28
Настенные сплит-системы серии Prime Smart Inverter	30
Настенные сплит-системы серии J Progressive Inverter	32
Настенные сплит-системы серии J Black Progressive Inverter	34
Настенные сплит-системы серии Q Smart Inverter	36
Настенные сплит-системы серии Kids Inverter	38
Мультисистемы Free Match	40
Номенклатуры блоков и пульты управления бытовой серии	45
Полупромышленные системы кондиционирования	46
Кассетные сплит-системы	50
Напольно-потолочные сплит-системы	52
Канальные сплит-системы	54
Чертежи внутренних и наружных блоков полупромышленной серии	56
Пульты управления и номенклатуры полупромышленной серии	62
Схемы соединения блоков полупромышленной серии	63
Мультizonальные системы	64
Мультizonальные системы ARV-Series VI	66
Внутренние блоки мультizonальных систем	72
Пульты управления мультizonальных систем	75
Техническая информация	76
Реализованные проекты	82



*Совершенство недостижимо, как горизонт, но
путь к нему прекрасен, ибо он и есть сама жизнь.
Народная мудрость*

Компания AUX была основана в 1986 году. Сегодня AUX Group – это современная промышленная корпорация, занимающая 119 место среди крупнейших промышленных производств Китая и 228 место среди всех предприятий Китая. Сфера деятельности компании развивается в шести направлениях: интеллектуальное энергооборудование, бытовая техника, мобильные устройства, недвижимость, медицинское оборудование и финансовые инвестиции. К 2020 году товарооборот компании составит 14,5 миллиардов долларов. В настоящее время корпорация AUX насчитывает более 30 000 сотрудников по всему миру. AUX Group имеет 3 публичные компании, 5 подразделений, 10 производственных баз (в Нинбо, Наньчане, Тяньцзине, Шанхае, Шэньчжэне, Донгуане) и 9 глобальных отраслевых направлений производства. Главная производственная база в Нинбо производит бытовую и полупромышленную серии кондиционеров, а так же мультizonальные системы кондиционирования.

Глобальный Менеджмент

На первом месте у корпорации AUX Group стоит качество выпускаемой продукции и технические инновации. Именно поэтому в 2007 году был открыт собственный научно-исследовательский университет (AUX Research&Development Corporate University) на территории индустриального парка в г. Нинбо, с лабораториями, оснащёнными согласно последнему слову техники. На данный момент работает 162 лаборатории, общей площадью 25 тыс. м².

Технические инновации, внедренные нашими исследовательскими центрами, подкреплены 1325-ю патентами и 86-ю изобретениями.

5 крупных научно-технологических центров и дизайн-бюро в Европе, Северной Америке и Китае.

1325 Патентов

5 Крупных дизайн бюро



Постоянное развитие и движение к новым вершинам - наш приоритет.

Кроме центрального института корпорация владеет еще 5 крупными научно-технологическими центрами и дизайн-бюро в Европе, Северной Америке и Китае. Технические инновации, внедренные нашими исследовательскими центрами, подкреплены 1325-ю патентами и 86-ю изобретениями. Достижения компании неоднократно отмечены премиями международных выставок и со стороны правительства Китая за «Значительный вклад в технический прогресс и развитие инновационной составляющей экономики страны». «Первый глобальный центр исследования инверторных технологий AUX» ежегодно обучает 100 ведущих экспертов в этой области.

На данный момент работает 162 лаборатории, общей площадью 25 тыс. м².

Ежегодно AUX обучает 100 ведущих экспертов в области инверторных технологий.

162

Научные
лаборатории

100

Ведущих
экспертов
ежегодно



Контроль и тестирование

Как мы обеспечиваем столь высокое качество наших кондиционеров? Секрет кроется в чрезвычайно серьезном подходе к контролю за браком на всех этапах производства. Начальным этапом многоступенчатой системы тестирования AUX является входной контроль всех узлов кондиционера, которые AUX Group не производит самостоятельно. Компрессор, электронные компоненты плат управления и прочее проходят тщательное тестирование на наличие брака. На данном этапе полностью отсеиваются бракованные и дефектные комплектующие. Вторым этапом является линейный контроль на производстве. Переход от одного технологического этапа на другой не может быть произведен без контроля качества проделанной работы. Герметичность фреонового контура, подключение разъёмов электрических кабелей, отсутствие повреждений теплообменника многократно проверяются в процессе следования продукции по конвейеру. Заключительным этапом тестирования продукции является выходной контроль. Часть готового оборудования из каждой партии отправляется на длительное тестирование. Мы проверяем оборудование по целому ряду показателей, чтобы полностью исключить брак в готовой продукции. Основными тестами являются:

- Вибро испытание. На вибростенде имитируется транспортировка оборудования в самых жестких условиях;
- Термокамеры. Длительная работа в условиях высоких и низких температур, превышающих рабочий диапазон.
- Термо-вибро испытания. Имитация транспортировки, направленная на проверку пластика, при вибрации и сильном изменении температуры;
- Краш-тест. Оборудование в заводской упаковке роняют с высоты 1,5 м., проверяя после этого герметичность фреонового контура, а также целостность крепления узлов и агрегатов;
- Испытания оборудования на отказ. Оборудование работает 365 дней без отключения.
- Лаборатория электромагнитной совместимости;
- Акустические камеры, для замера уровня шума;
- Испытания на степень защиты IP.

Помимо основных видов испытаний, оборудование AUX проходит длинный перечень дополнительных вариантов тестирования. Все это позволяет нам быть абсолютно уверенными в качестве предлагаемой нами продукции.



258

Видов испытаний проводится на заводе AUX, прежде чем продукция попадает к конечному потребителю.

Гарантия надёжности

Полная уверенность в качестве своей продукции позволяет AUX Group Russia гарантировать бесперебойную работу выпускаемой техники в течение 5 лет, при условии соблюдения простых правил эксплуатации, изложенных в гарантийном талоне. Наша уверенность основана на надёжности и качестве выпускаемого оборудования, а так же на положительном опыте продаж и эксплуатации оборудования на множестве объектов. Опытные специалисты дилерской и сервисной сети возьмут на себя не только техническое обслуживание Вашего кондиционера, но и устранение возможных неисправностей, используя при этом только качественные и оригинальные детали. Постоянное расширение на территории РФ дилерской и сервисной сети AUX позволит покупателям нашей продукции быть уверенными, что в любой момент им будет оказана квалифицированная помощь в случае её необходимости. Пятилетняя гарантия распространяется на бытовые сплит-системы серии J Progressive Inverter и на все инверторные полупромышленные блоки. Остальное оборудование имеет гарантию 3 года.



Технологии:
Бытовые кондиционеры.
Серия J Progressive inverter

J-series. Флагман без компромиссов

+15%

Мощность воздушного потока увеличена благодаря новому аэродинамическому профилю крыльчатки.



+15%

Высокопрочный корпус выполнен из первичного, не переработанного пластика. Такой пластик не токсичен, более гибкий, менее хрупкий. Его прочность на 15% выше вторичного, что делает конструкцию более надежной и долговечной.

4D

Благодаря электронным приводам вертикальных и горизонтальной жалюзи, возможно управлять воздушным потоком во всех направлениях, не вставая с дивана.

Представляем Вашему вниманию самые передовые технологии в кондиционировании воздуха

Матовый корпус – гармония в совершенстве. Немецкая дизайн студия создала свой безоговорочный флагман. По-английски благородный, по-итальянски стильный, по-французски утончённый и по-немецки качественный. Модный тренд в современном интерьере – это матовые поверхности. Поглощая свет, такая поверхность не бликует, то есть не является дополнительным световым раздражителем, что создаёт комфортную и уютную обстановку. Флагман бытовой линейки кондиционеров AUX содержит в себе множество инноваций, представляем Вам описание только некоторых из них.

-10%

Запатентованная система со съёмной панелью сводит к минимуму ошибки при монтаже внутреннего блока и снижает трудозатраты на 10%.



-90%

Время установки Wi-Fi модуля нового поколения снижается в 10 раз. Теперь это просто, как вставить флешку!



130-270V

Кондиционер продолжит стабильно работать даже при перепадах напряжения от 130В до 270В.



J-series. Флагман без компромиссов

+20%

-30%

Благодаря функции комплексной самоочистки «Self-cleaning Plus», расходы на техобслуживание снижаются на 30%.

Функция «Интеллектуальная разморозка» включает оттаивание теплообменника только по необходимости, что увеличивает эффективность отопления при низкой температуре на 20%

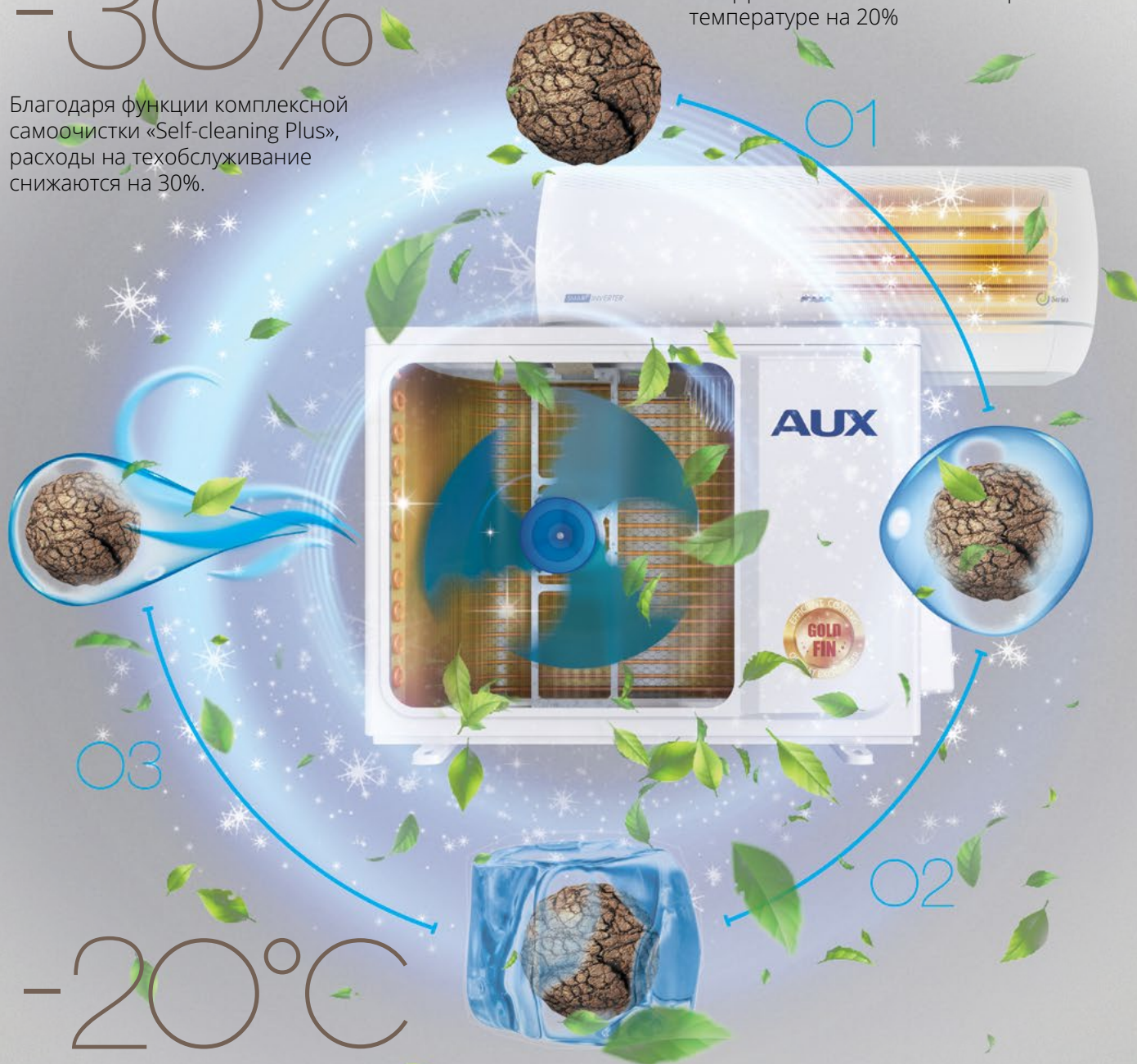

Эффективная работа на обогрев при низких температурах до -20°C возможна благодаря использованию нового хладагента R32

Инновационная система самоочистки «Self-cleaning Plus», в отличие от аналогичных решений, обеспечивает комплексную очистку как внутреннего, так и наружного блока. Теплообменник самоочищается путём замораживания и размораживания, это предотвращает попадание бактерий и пыли в помещение, обеспечивая более здоровый воздух. DC-инверторный двигатель автоматически переключает вращение вентилятора в обратную сторону для удаления пыли с теплообменника наружного блока.

Многоуровневая система защиты 360°

Встроенная система самодиагностики обеспечивает высокую надежность эксплуатации оборудования. Микропроцессор непрерывно контролирует все режимы работы кондиционера и проверяет его текущее состояние. В случае возникновения внештатной ситуации, он автоматически защитит систему, а на дисплее внутреннего блока отобразит код ошибки. Благодаря этому, специалист быстро определит и устранит неисправность.

FIRESTOP

Металлический противопожарный кожух платы управления повышает безопасность эксплуатации прибора.



GOLD

Засчет уменьшенного адгезионного взаимодействия с жидкостью, инновационное покрытие теплообменника «Gold Fin» не позволяет каплям воды задерживаться на поверхности теплообменника, в следствии чего, улучшаются характеристики теплообмена, ускоряется процесс размораживания, что приводит к увеличению производительности кондиционера, а значит повышается его эффективность в режимах как охлаждения, так и обогрева.

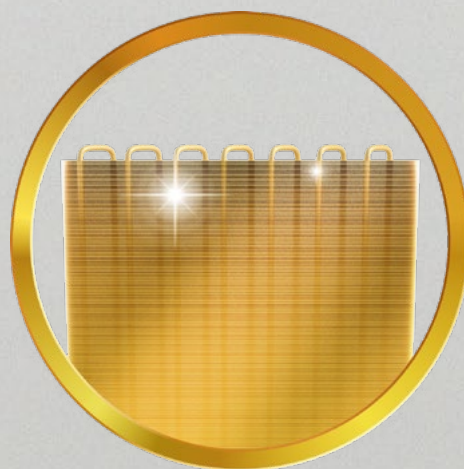

SAFETY

Встроенная функция защиты от утечки фреона автоматически отключает кондиционер, предотвращая его выход из строя.



Фреон R32. Эффективность и экологичность.

-60%

Показатель «Потенциала глобального потепления» нового фреона R32 на 60% ниже, чем у самого популярного на данный момент хладагента R410A

+5%

К суммарной энергоэффективности кондиционера



-30%

Плотность дифторметана ниже на 30% по сравнению с R410A

AUX представляет серию J работающую на фреоне R32. Новый хладагент R32 имеет ряд серьёзных преимуществ. В первую очередь это касается бережного отношения к окружающей среде. Самый популярный на данный момент фреон R410A, имеет на 65% более высокий показатель относительного коэффициента «Потенциала глобального потепления» (ПГП), по сравнению с фреоном R32. Следовательно, он оказывает меньшее воздействие на окружающую среду. Также R32 отличается сниженной вязкостью и плотностью – плотность дифторметана почти на 30% меньше, по сравнению с хладагентом R410A. Сниженный уровень вязкости приводит к уменьшению потерь давления в холодильном контуре, что в итоге способствует повышению суммарной энергоэффективности кондиционера до 5%. Показатель теплопроводности R32 выше R410, что положительно сказывается на производительности систем, повышая ее на 4%. По сравнению с R410A, R32 является однокомпонентным веществом, в связи с чем, он очень удобен в эксплуатации, благодаря возможности дополнительной заправки системы без акцентирования внимания на количестве хладагента, содержащегося в контуре. Фреон R32 относят к классу слабогорючих, нетоксичных веществ A2L, для воспламенения которого требуются сложно достижимые условия, что делает его применение в быту очень безопасным.

Новая инверторная технология «Progressive Inverter»

«Progressive Inverter» – передовые технологии климата. Благодаря новому температурному контроллеру точность поддержания температуры в помещении составляет 0,1°C. За счет возможности обеспечить стабильную работу компрессора при крайне низкой частоте вращения в 1Гц, достигается максимальная энергоэффективность, что экономит эксплуатационные затраты в 5 раз. Ниже мы разберём технологии, и расскажем, как они работают.

1HZ

Новая инверторная технология, решает проблему вибрации компрессора и обеспечивает его стабильную работу при крайне низкой частоте вращения в 1 Гц. При работе на минимальных оборотах компрессора, кондиционер потребляет всего 45 Вт – это меньше, чем обычная электрическая лампочка.



0.1°C

Новейшая инверторная система регулирует температуру потока воздуха с точностью до 0.1°C, что позволяет поддерживать в помещении максимально комфортную атмосферу.

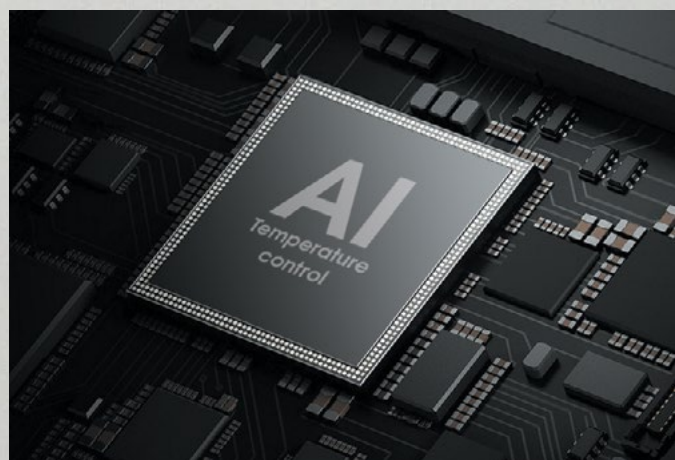

0.3W

Кондиционер в режиме ожидания потребляет всего 0.3Вт энергии, что благоприятно сказывается на окружающей среде и экономит бюджет.



Управление по Wi-Fi



Функция «Удаленное управление» позволяет управлять кондиционером через приложение на смартфоне, находясь в любом месте.



Благодаря функции «Мульти-управление» Вы можете управлять работой кондиционеров с нескольких устройств.



В экстренной ситуации кондиционер оперативно сообщит Вам о своей неисправности.



Функция самоочистки может быть включена удаленно в любое время.



Позволяет включать, выключать, изменять режим работы и температуру в беззвучном режиме.



Удаленное включение/отключение функции «глубокого сна».



Доступно в
Google Play



Загрузите в
App Store

**Управляйте климатом
в Вашем доме всего
парой нажатий из
любого места.**

В стремлении к совершенству инженеры AUX постоянно внедряют технологии будущего в свои разработки, делая их доступными для широкого потребителя. Все серии кондиционеров AUX опционально оснащаются революционной многофункциональной системой удалённого управления по сетям Wi-Fi. Управление климатом в Вашем доме теперь легко осуществляется в любое время и из любой точки мира. Нужно лишь установить приложение AUX на ваш смартфон или планшет.

1.0 Gen

Wi-Fi модуль первого поколения позволяет управлять кондиционером через интернет. Монтаж и демонтаж Wi-Fi модуля производится сервисной службой AUX по желанию клиента.

2.0 Gen

Новейший Wi-Fi модуль второго поколения позволяет управлять кондиционером через интернет, а монтируется с легкостью flash карты.



Многоступенчатая система фильтрации воздуха AUX

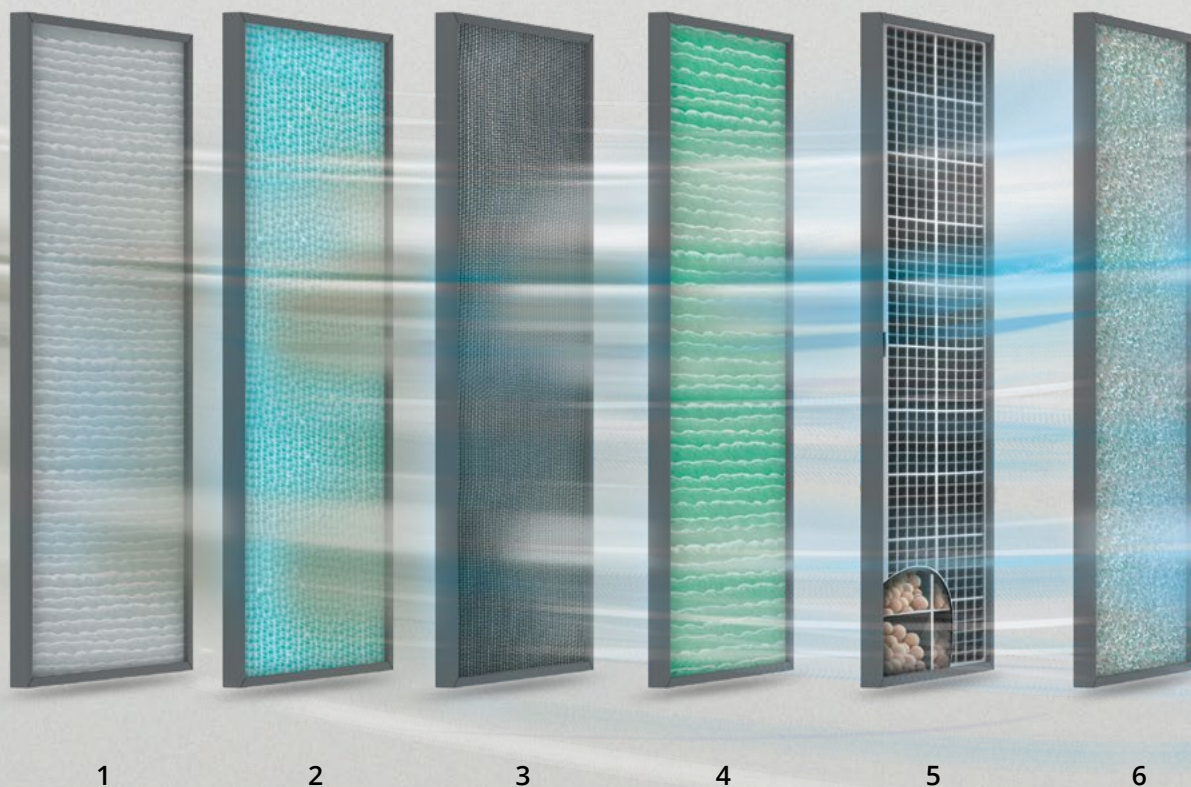

-99%

Эффективная система фильтрации воздуха устраняет 99% загрязнений, обогащая атмосферу помещения витамином С и ионами серебра.

Инженеры AUX решили переосмыслить сам подход к фильтрации воздуха и вывели этот функционал на совершенно новый уровень. Вместо обычных пылевых фильтров воздуха путем длительных исследований нашего научно-исследовательского центра была разработана многоступенчатая система глубокой очистки воздуха не только от мелких частиц пыли, но и от неприятных запахов, формальдегидов, опасных бактерий и вирусов, грибка и различных аллергенов. Кроме очистки, воздух наполняется полезными для здоровья ионами серебра и витаминами. Только теперь можно с уверенностью сказать, что кондиционер не только поддерживает комфортный климат в помещении, но и заботится о Вашем здоровье.

BIO

Антибактериальный фильтр со специальными биологическими ферментами улавливает и расщепляет бактерии и грибковые образования.



IFD

IFD - фильтр имеет превосходный уровень очистки воздуха, удаляя большинство загрязнений.

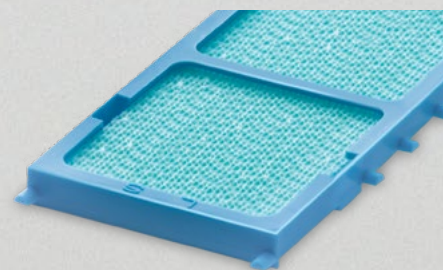

CARBON

Угольный фильтр с лизирующими элементами и активированным углём, как губка впитывает микро-частицы грязи, уничтожая до 99% бактерий.

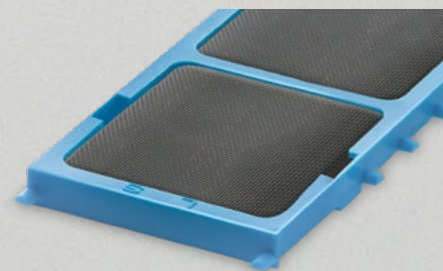

C

Фильтр с витамином С обогащает проходящий через него воздух витаминами, которые отлично усваиваются человеком посредством дыхания.

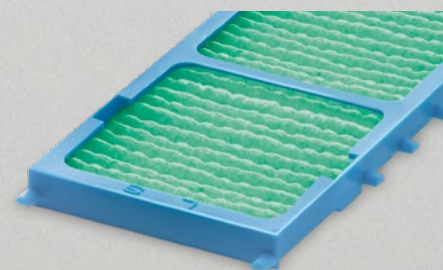

CH₂O

Антиформальдегидный фильтр основан на мульти-молекулярных шариках, которые впитывают ядовитые газы при комнатной температуре, разделяя формальдегид на безопасные составляющие.



AG

Фильтр с ионами серебра. Уникальное покрытие «Silver nano» позволяет эффективно уничтожить бактерии и вирусы.

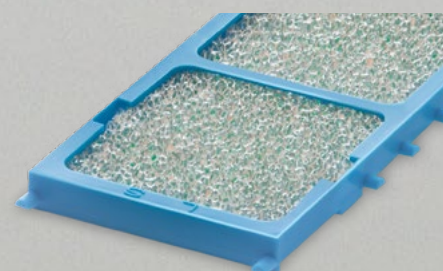

Совершенная тишина

Инженеры AUX убеждены, что идеальный кондиционер должен поддерживать заданный климат в помещении совершенно бесшумно. Именно поэтому в исследовательском центре AUX была создана специальная группа разработчиков, занимающихся внедрением новых технологий снижения шума. Рабочая группа пришла к выводу, что сокращение уровня шума определяют два ключевых момента: во-первых, основная инженерно-конструкторская концепция, а во-вторых, точность и качество изготовления подвижных частей кондиционера. Исходя из этого, были предложены и внедрены в производство ряд идей, позволивших добиться минимального уровня шума на уровне 19дБ*, что оказалось по-настоящему феноменально!

19 дБ

Инженерам AUX удалось достичь феноменально низких показателей уровня шума внутреннего блока - всего от 19дБ.



+7%

Новый вентилятор с увеличенным на 7% диаметром, поддерживает необходимую скорость воздушного потока при невысокой скорости вращения, снижая шум двигателя.

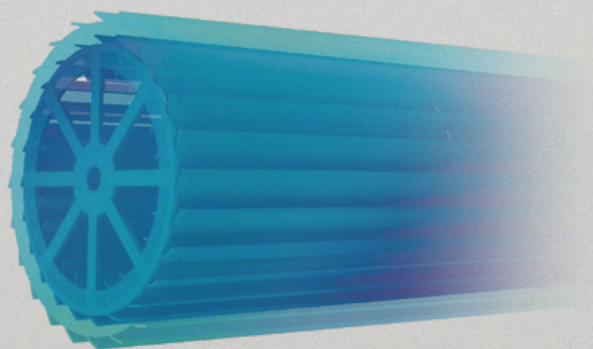

-10%

Модернизированный PG - мотор внутреннего блока оснащен специальными бесшумными подшипниками, что снижает общий уровень шума на 10%.

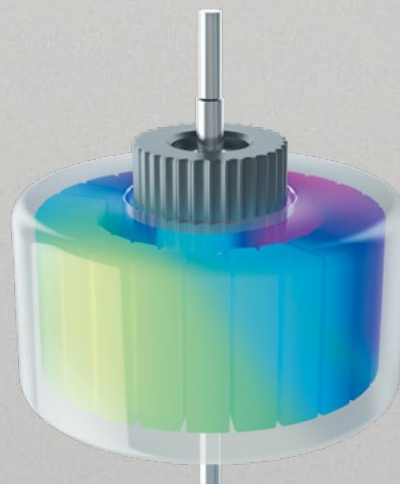

Передовые технологии шумоподавления в серии кондиционеров AUX

Вы живёте за городом, цените тишину и звуки природы? Тогда надёжная, качественная шумоизоляция внешнего блока - то, что Вам необходимо. Поставьте внешний блок там, где Вам удобно и не беспокойтесь из-за излишнего шума. К решению проблемы снижения шума был применен комплексный подход, поэтому модернизации были подвергнуты и внешние, и внутренние блоки. Описание всего комплекса мер заняло бы несколько десятков страниц, поэтому мы представляем Вашему вниманию только наиболее значимые инновации.

X2

Новый компрессор с дополнительным слоем шумоизоляции обеспечивает снижение шума на 3дБ в сравнении с предыдущим поколением.



-15%

Мы используем в своих кондиционерах только самые качественные, из представленных на рынке, шумоизоляционные материалы. Благодаря этому уровень шума снижается дополнительно на 15%.

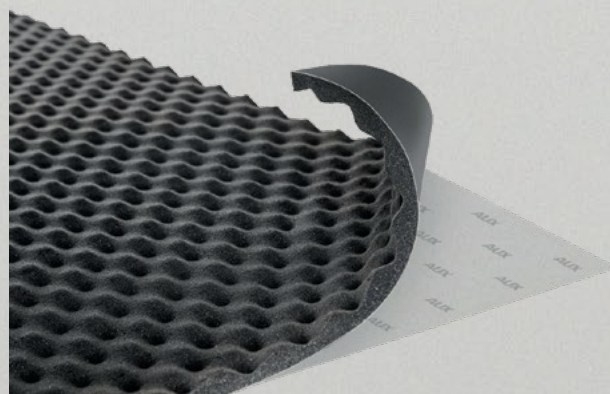

-10%

Эффективный глушитель трубопровода нового поколения обеспечивает дополнительное снижение шума.

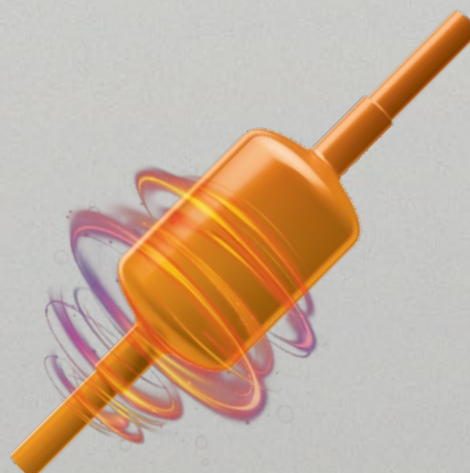

Основные особенности

В своих разработках инженеры AUX используют только самые прогрессивные и передовые технологии, чтобы любой прибор из нашего широкого модельного ряда приносил Вам и Вашим близким максимальную пользу многие годы.



Дисплей «Мираж» – эта передовая технология позволяет скрывать дисплей в выключенном состоянии на корпусе внутреннего блока, сохраняя целостность формы прибора и подчёркивая его элегантность. Модернизированная технология «Мираж+», в добавок, позволяет автоматически регулировать яркость дисплея в зависимости от окружающего освещения.



Антибактериальный фильтр состоит из фильтрующего элемента со специальными биологическими ферментами и экофильтра. Экофильтр улавливает мельчайшие частички находящейся в воздухе пыли, бактерии, грибковые образования и микробы. Фильтрующий элемент с биологическими ферментами устраняет бактерии путем разрушения их клеточных стенок, тем самым исключая проблему повторного загрязнения воздуха.



Угольный фильтр сделан из соединения лизирующих ферментов и активированного угля. Эффективность фильтрации: задерживает 99.97% всех микрочастиц (свыше 0.3 мкм), содержание бактерий в воздухе сокращается на 99%.



Фильтр с витамином С насыщает проходящий через него воздух. Витамин С действует как антиоксидант, переводит молекулы активного кислорода в O₂, который очень полезен для кожи. Витамин С поступает в организм в молекулярном состоянии, что обеспечивает практически полное усвоение его организмом.



Дополнительный фильтр – больше доступных функций.



Фильтр внутреннего блока легко вынимается и моется, что гарантирует постоянный поток чистого воздуха.



Функция «Разморозка» включается автоматически, в зависимости от внешних условий.



«Антигрибковая» функция работает в режиме охлаждения воздуха. Предотвращает появление грибка, плесени и бактерий.



Покрытие «Silver Nano» на фильтре постоянно высвобождает ионы серебра, тем самым эффективно убивая бактерии.



Функция таймера. Кондиционер может быть отключен или включен автоматически в любое установленное время суток.



Медная труба с трапециевидной внутренней канавкой увеличивает поверхность теплообмена на 20–30%, повышая эффективность обогрева и охлаждения на 10–20%.



Антикоррозийный корпус внешнего блока имеет цинковое покрытие.



Для удобства слив воды может быть организован как с правой, так и с левой стороны.



Модуль Wi-Fi позволяет использовать весь функционал управления кондиционером удаленно через интернет.



Увеличенный угол раздачи воздушного потока (112°). Уникальные выдвижные жалюзи серии Exclusive inverter позволяют регулировать направление воздушного потока в широком диапазоне.



Умный датчик температуры «Smart Eye», при помощи которого кондиционер самостоятельно отслеживает температурную картину в различных точках помещения, и автоматически поддерживает заданные параметры. К примеру, если ребёнок во сне сбросит одеяло, то кондиционер автоматически определит это и повысит температуру в зоне, где спит ребёнок, а так же снизит скорость воздушного потока – для того, чтобы сон ребёнка оставался крепким и непрерывным.



Функция подмеса свежего воздуха с улицы улучшает качество воздуха в помещении.



Информативный жидкокристаллический дисплей с функцией управления настройками прибора.



DC инвертор. По сравнению с традиционными инверторами – более экономичен, имеет повышенную надёжность и пониженный уровень шума. Потребление электроэнергии в среднем на 15% ниже, чем у традиционного инвертора. Возможна работа при -15°C на улице.



Функция самоочистки. Когда кондиционер выключен, вентилятор продолжает работать еще некоторое время, осушая и предотвращая образование бактерий и плесени внутри кондиционера.



Проводной пульт дистанционного управления удобен в офисных и промышленных помещениях.



Беспроводной пульт дистанционного управления удобен в небольших офисных и жилых помещениях.



Функция «Авторестарт». Кондиционер автоматически запоминает настройки работы при аварийном отключении электропитания. Он возвращается к предыдущим настройкам при возобновлении электропитания.



Антиформальдегидный фильтр основан на мульти-молекулярных шариках, которые служат «контейнерами», впитывающими ядовитые газы и при комнатной температуре, разделяют формальдегид на безопасные составляющие: воду и диоксид углерода.



Родительский контроль позволяет заблокировать пульт ДУ, что уменьшит вероятность его срабатывания из-за детей и сэкономит заряд элементов питания.



Функция «Детский сон». При включении этой функции кондиционер в автоматическом режиме начнет сканирование помещения инфракрасным датчиком температуры. Кондиционер автоматически отрегулирует свою работу в зависимости от температуры тела вашего ребенка.



Функция ионизации воздуха. Анионы способны стимулировать систему кровообращения, улучшать работу легких и эффективно предупреждать заболевания дыхательных путей (астма, пневмония).



Внешний блок оснащен защитной крышкой вентиляторов, предохраняющей их от повреждений и воздействия окружающей среды.



Функция самодиагностики обеспечивает контроль аварийных операций или неисправностей. Когда они появляются, система отключается автоматически. При этом ошибка защитного кода будет показана на внутреннем блоке.



Кондиционеры AUX оснащены стабилизатором напряжения, что позволяет им работать бесперебойно даже при низком напряжении сети (от 185В).



Инновационная система самоочистки «Self-cleaning Plus» в отличие от аналогичных решений, обеспечивает комплексную очистку как внутреннего, так и наружного блока.



Функция «Антисквозняк». При включении режима обогрева, для исключения дискомфорта, вызванного потоком холодного воздуха, вентилятор внутреннего блока автоматически переключается на минимальную скорость, с последующим её повышением до установленного уровня, после прогрева теплообменника внутреннего блока до достаточной степени.



Функция распределения потока. В режиме охлаждения внутренний блок горизонтально выпускает холодный воздух, который оседает естественным образом из-за своей высокой плотности. В режиме обогрева внутренний блок выпускает теплый воздух вертикально вниз, затем воздух поднимается естественным образом, благодаря своей низкой плотности. Такое техническое исполнение обеспечивает более комфортное обогревание и охлаждение.



Функция iFeel. Температурный датчик встроен в пульт дистанционного управления. Блок автоматически выберет режим работы, чтобы достичь максимально комфортной температуры в той части комнаты, где находится человек.



Бесшумная работа кондиционера достигается с помощью звукоизоляции компрессора и мотора вентилятора с пониженным уровнем шума. Компьютерное моделирование позволило просчитать движение воздушного потока, максимально снизив уровень шума путем создания аэродинамичной формы корпуса.



Благодаря алюминиевому оребрению теплообменника, осуществляется быстрый отвод конденсата с их поверхностей, что повышает эффективность охлаждения внутреннего блока и ускоряет процесс оттаивания наружного блока.



Индивидуальный режим осушения эффективно осушает комнату, без понижения температуры воздуха.



Благодаря функции автоматического вращения горизонтальных и вертикальных жалюзи, область распространения воздушного потока максимальна.



Функция «Глубокий сон». Кондиционер автоматически увеличит (в режиме обогрева) или уменьшит (в режиме охлаждения) температуру на 1°C в час (в первые 2 часа), а через 5 часов выключится. Функция «Глубокий сон» помогает поддерживать наиболее комфортную температуру и экономит электроэнергию.

R32

Новый хладагент R32 обладает более высокой эффективностью и заботится об окружающей среде.



Инновационное покрытие теплообменника «Gold Fin» обладает повышенной коррозионной стойкостью, значительно увеличивая срок службы прибора.

Бытовые кондиционеры

Линейка бытовых кондиционеров AUX - это предмет особой гордости для нашего завода. Данная серия является результатом тесной работы инженеров, дизайнеров и маркетологов, которые постарались воплотить свои самые прогрессивные идеи, удачные творческие находки и результаты скрупулёзных исследований. В широком модельном ряду бытовых кондиционеров AUX каждый сможет найти для себя идеальное решение.

	Модель	07	09	12	18	24	30	36	
		Производительность (охлаждение), кВт							
On-off		2,2	2,7	3,5	5,3	7,0	7,9	10,4	
	Series Prime On-Off	●	●	●	●	●		●	стр. 22
	Series FJ On-Off	●	●	●	●	●			стр. 24
NEW! 	Series J On-Off	●	●	●	●	●			стр. 26
NEW! 	Series Q On-Off	●	●	●	●	●			стр. 28
Inverter									
NEW! 	Series Prime Inverter	●	●	●	●	●			стр. 30
	Series J Progressive Inverter		●	●	●	●			стр. 32
	Series J Black Progressive Inverter		●	●					стр. 34
NEW! 	Series Q Inverter		●	●	●				стр. 36
	Series Kids Inverter		●						стр. 38



Series

Новинка сезона



Бытовые традиционные сплит-системы. Серия FP On-Off

WiFi

Удалённое управление (опция)

MIR

Исчезающий дисплей «Мираж»

-30°C

Охлаждение при -30°C, (с зимним комплектом)

A

Энерго-эффективность

St

Работа в широком диапазоне напряжения



Белый

☆ Преимущества

- Высококачественные марки пластика;
- Мотор вентилятора с пониженным уровнем шума;
- Высокая энергоэффективность в классе не инверторных систем;
- Режим сна. Приносит пользу для здоровья и предотвращает нерациональный расход электроэнергии в ночное время.



В комплекте

📄 Функциональность и комфорт

В производстве кондиционеров серии Prime используются только высококачественные марки пластика, обладающие низкими показателями усадки, высокой прочностью, а так же высокими показателями стойкости цвета и формы. Кондиционеры оснащаются только надёжным и качественным оборудованием: компрессором нового поколения, от ведущего мирового производителя, и мотором вентилятора с пониженным уровнем шума.

Режимы работы: охлаждение, обогрев, осушение, вентиляция, авторестарт, противогрибковая функция, авторазморозка, самоочистка, самодиагностика 360°, пять режимов работы вентилятора, глубокий сон, таймер, iFeel, дисплей «Мираж», идентификация кода неисправности, вывод дренажа в две стороны, антикоррозийное покрытие Blue Fin, выключение дисплея с пульта ДУ, wi-fi (опция). Гарантия 3 года.

⚙️ Опции

IFD фильтр

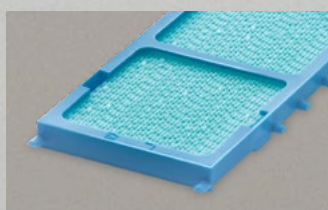

Фильтр с ионами серебра



Фильтр с витамином С

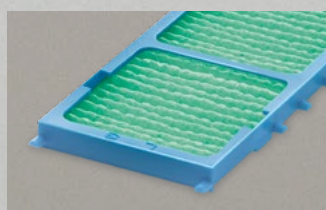

Блок управления по Wi-Fi



Дополнительно:

- Зимний комплект;
- Угольный фильтр;

- Антибактериальный фильтр.

Техническая информация

Серия Prime R410A 220-240В 50Гц

Внутренний блок		ASW-H07A4 /FP-R1	ASW-H09A4 /FP-R1	ASW-H12A4 /FP-R1	ASW-H18A4 /FP-R1	ASW-H24A4 /FP-R1	ASW-H36A4 /FP-R1
Наружный блок		AS-H07A4 /FP-R1	AS-H09A4 /FP-R1	AS-H12A4 /FP-R1	AS-H18A4 /FP-R1	AS-H24A4 /FP-R1	AS-H36A4 /FP-R1
Производительность (охлаждение/обогрев)	кВт	2,1/2,2	2,65/2,7	3,55/3,65	5,3/5,45	7,0/7,1	9,7/9,9
Потребляемая мощность (охлаждение/обогрев)	кВт	0,65/0,61	0,825/0,748	1,106/1,011	1,656/1,509	2,325/2,211	3,22/3,08
Рабочий ток (охлаждение/обогрев)	А	2,82/2,65	3,58/3,25	4,8/4,39	7,2/6,56	10,1/9,6	14,0/13,4
Энергоэффективность (EER/COP)		3,23/3,61	3,21/3,61	3,21/3,61	3,2/3,61	3,01/3,21	3,01/3,21
Расход воздуха	м³/час	420	450	550	800	1050	1350
Уровень шума (внутренний/наружный)	дБ (А)	24-27-29-33/48	24-27-30-33/50	27-30-33-36/52	29-32-35-38/54	31-34-37-40/55	36-43-47-52/62
Размеры внутреннего блока (Ш×В×Г)	мм	690×283×199	690×283×199	750×285×200	900×310×225	900×310×225	1082×330×233
Размеры наружного блока (Ш×В×Г)	мм	665×420×280	665×420×280	710×500×240	795×525×290	825×655×310	900×700×350
Вес нетто (внутренний/наружный блок)	кг	8/20	8,5/21	9/25	11/37	12/46	22/70
Диаметр труб (жидкость/газ)	мм	6,35/9,52	6,35/9,52	6,35/9,52	6,35/12,7	6,35/12,7	6,35/15,88
Максимальная длина трасс	м	15	15	15	20	20	20
Максимальный перепад высот	м	5	5	10	10	10	10
Диапазон рабочих температур (охл./обогрев)	°С	18-43/(-7)-24	18-43/(-7)-24	18-43/(-7)-24	18-43/(-7)-24	18-43/(-7)-24	18-43/(-7)-24

Серия Prime On-Off

Внутренние блоки

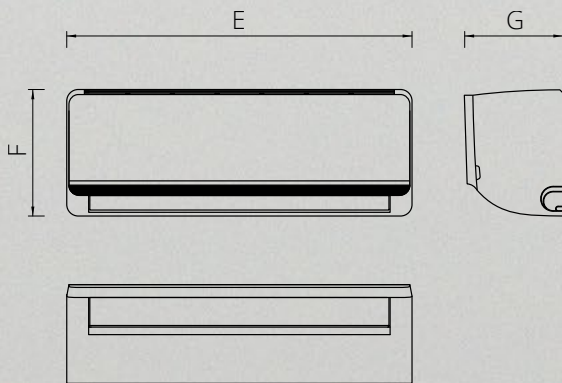

Модель	E, мм	F, мм	G, мм	Диам. труб (жидк.)	Диам. труб (газ)	Диам. труб (дрен.)	Вес, кг	max L _M	ΔH, м
ASW-H07A4/FP-R1	690	283	199	6,35	9,52	DN16	8,0	15	5
ASW-H09A4/FP-R1	690	283	199	6,35	9,52	DN16	8,5	15	5
ASW-H12A4/FP-R1	750	285	200	6,35	9,52	DN16	9,0	15	10
ASW-H18A4/FP-R1	900	310	225	6,35	12,7	DN16	11,0	20	10
ASW-H24A4/FP-R1	900	310	225	6,35	12,7	DN16	12,0	20	10
ASW-H36A4/FP-R1	1082	330	233	6,35	15,88	DN16	22,0	20	10

Модель	A	B	C	D	E	H	Вес, кг
AS-H07A4/FP-R1	665+15+50	310	275	430	280	420	20,0
AS-H09A4/FP-R1	665+15+50	310	275	430	280	420	21,0
AS-H12A4/FP-R1	670+50	294	260	500	260	505	25,0
AS-H18A4/FP-R1	800+15+50	354	305	545	315	545	37,0
AS-H24A4/FP-R1	800+50	360	320	540	335	690	46,0
AS-H36A4/FP-R1	900	-	350	-	-	700	70,0

Наружные блоки



Схема подключения Prime series On-Off (07/09/12/18)



Схема подключения Prime series On-Off (24)

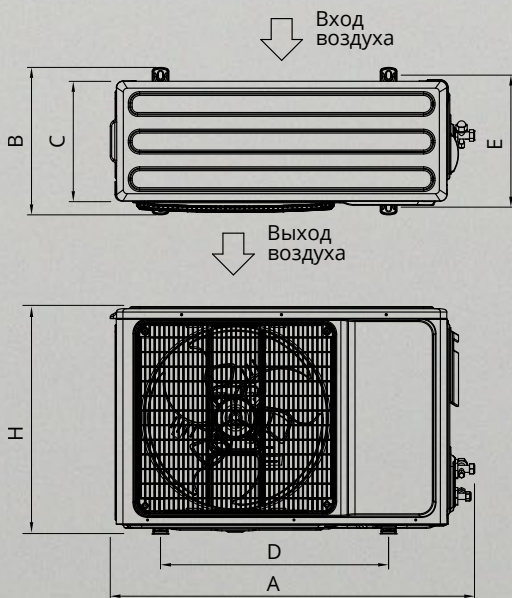

Бытовые традиционные сплит-системы. Серия FJ On-Off

WiFi

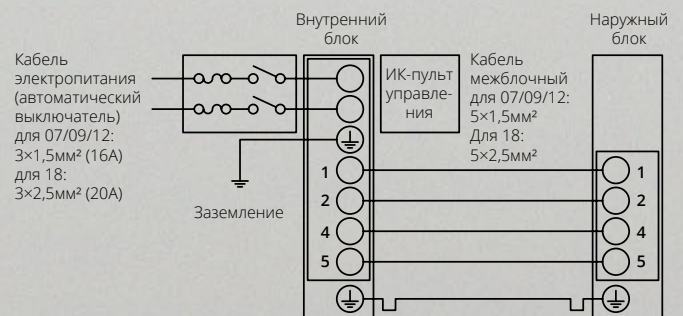
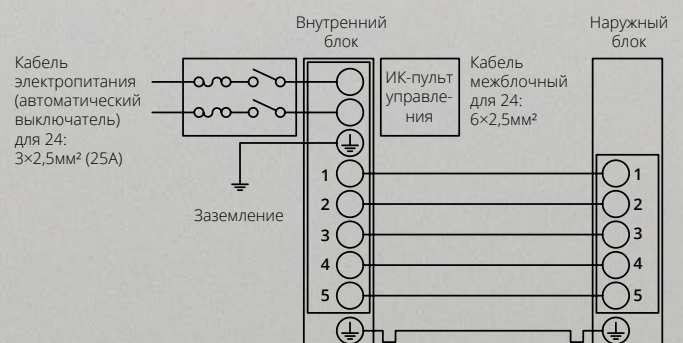
Удалённое управление (опция)

iFeel

Функция контроля климата

-30°C

Охлаждение при -30°C, (с зимним комплектом)

A

Энерго-эффективность

St

Работа в широком диапазоне напряжения



Серебристый



Чёрный

☆ Преимущества

- Высококачественные марки пластика;
- Модернизированный мотор внутреннего блока оснащён специальными бесшумными подшипниками;
- Высокая энергоэффективность в классе не инверторных систем;
- Современный дизайн.



В комплекте

✍ Совершенство формы

Серия кондиционеров FJ разработана в минималистичном стиле, в соответствии с современными тенденциями в промышленном дизайне. Такой стиль в дизайне предъявляет высокие требования к качеству материалов и лакокрасочных покрытий. Мы не удешевляем комплектующие, используем только оригинальные заводские детали. Серия FJ оснащается только надёжным и качественным оборудованием: компрессором нового поколения, от ведущего мирового производителя, и мотором вентилятора с пониженным уровнем шума.

Режимы работы: охлаждение, обогрев, осушение, вентиляция, авторестарт, противогрибковая функция, авторазморозка, самоочистка, самодиагностика 360°, пять режимов работы вентилятора, глубокий сон, таймер, iFeel, идентификация кода неисправности, вывод дренажа в две стороны, антикоррозийное покрытие Blue Fin, выключение дисплея с пульта ДУ, wi-fi (опция). Гарантия 3 года.

⚙ Опции

Антибактериальный фильтр



Угольный фильтр

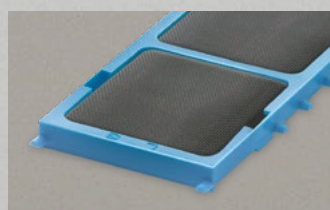

Фильтр с ионами серебра



Блок управления по Wi-Fi



Дополнительно: - Зимний комплект; - IFD фильтр.
- Фильтр с витамином C;

Техническая информация

Серия FJ R410A 220-240В 50Гц

Внутренний блок		ASW-H07B4 /FJ-B(S)R1	ASW-H09B4 /FJ-B(S)R1	ASW-H12B4 /FJ-B(S)R1	ASW-H18B4 /FJ-B(S)R1	ASW-H24B4 /FJ-B(S)R1
Наружный блок		AS-H07B4 /FJ-R1	AS-H09B4 /FJ-R1	AS-H12B4 /FJ-R1	AS-H18B4 /FJ-R1	AS-H24B4 /FJ-R1
Производительность (охлаждение/обогрев)	кВт	2,1/2,2	2,65/2,7	3,55/3,65	5,3/5,45	7,0/7,1
Потребляемая мощность (охлаждение/обогрев)	кВт	0,65/0,61	0,82/0,74	1,1/1,01	1,65/1,5	2,33/2,21
Рабочий ток (охлаждение/обогрев)	А	2,82/2,65	3,58/3,25	4,8/4,39	7,2/6,56	10,1/9,6
Энергоэффективность (EER/COP)		3,23/3,61	3,21/3,61	3,21/3,61	3,2/3,61	3,01/3,21
Расход воздуха	м³/час	420	450	550	800	1050
Уровень шума (внутренний/наружный)	дБ (А)	24-27-29-33/48	24-27-30-33/50	27-30-33-36/52	29-32-35-38/54	31-34-37-40/55
Размеры внутреннего блока (Ш×В×Г)	мм	690×283×199	690×283×199	750×285×200	900×310×225	900×310×225
Размеры наружного блока (Ш×В×Г)	мм	665×420×280	665×420×280	710×500×240	795×525×290	825×655×310
Вес нетто (внутренний/наружный блок)	кг	8/20	8,5/21	9/25	11/37	12/46
Диаметр труб (жидкость/газ)	мм	6,35/9,52	6,35/9,52	6,35/9,52	6,35/12,7	6,35/12,7
Максимальная длина трасс	м	15	15	15	20	20
Максимальный перепад высот	м	5	5	10	10	10
Диапазон рабочих температур (охлажд./обогрев)	°С	18~43/(-7)~24	18~43/(-7)~24	18~43/(-7)~24	18~43/(-7)~24	18~43/(-7)~24

Серия FJ On-Off

Внутренние блоки

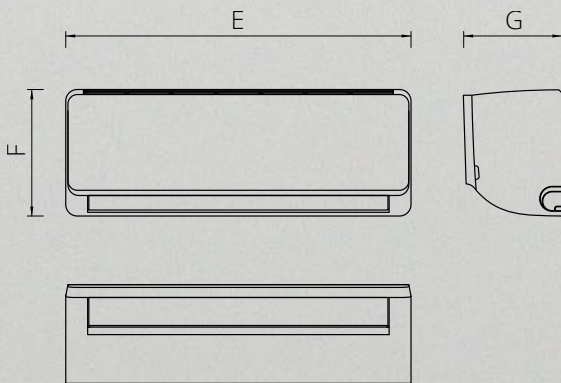

Модель	Е, мм	Г, мм	диам. труб (жидк.), мм	диам. труб (газ), мм	диам. труб (дрен.), мм	Вес, кг	max L, м	ΔН, м	
ASW-H07B4/FJ-B(S)R1	690	283	199	6,35	9,52	DN16	8,0	15	5
ASW-H09B4/FJ-B(S)R1	690	283	199	6,35	9,52	DN16	8,5	15	5
ASW-H12B4/FJ-B(S)R1	750	285	200	6,35	9,52	DN16	9,0	15	10
ASW-H18B4/FJ-B(S)R1	900	310	225	6,35	12,7	DN16	11,0	20	10
ASW-H24B4/FJ-B(S)R1	900	310	225	6,35	12,7	DN16	12,0	20	10

Модель	А	В	С	Д	Е	Н	Вес, кг
AS-H07B4/FJ-R1	665+15+50	310	275	430	280	420	20,0
AS-H09B4/FJ-R1	665+15+50	310	275	430	280	420	21,0
AS-H12B4/FJ-R1	670+50	294	260	500	260	505	25,0
AS-H18B4/FJ-R1	800+15+50	354	305	545	315	545	37,0
AS-H24B4/FJ-R1	800+50	360	320	540	335	690	46,0

Наружные блоки



Схема подключения FJ series On-Off (07/09/12/18)



Схема подключения FJ series On-Off (24)

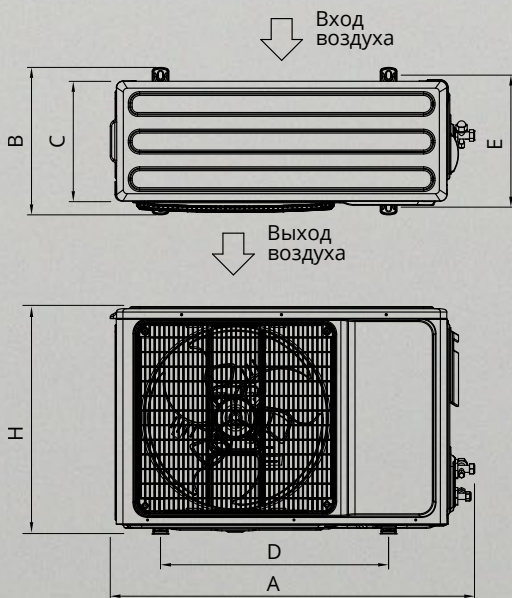

Бытовые традиционные сплит-системы. Серия J On-Off

WiFi

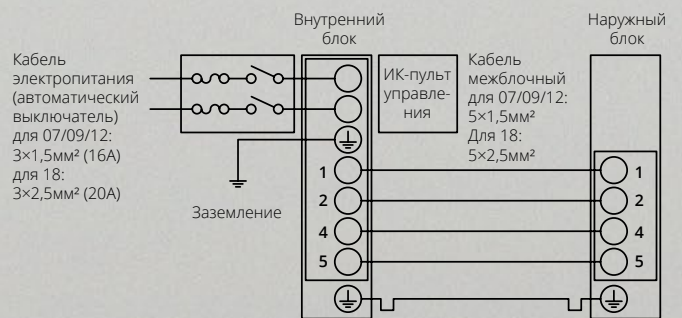
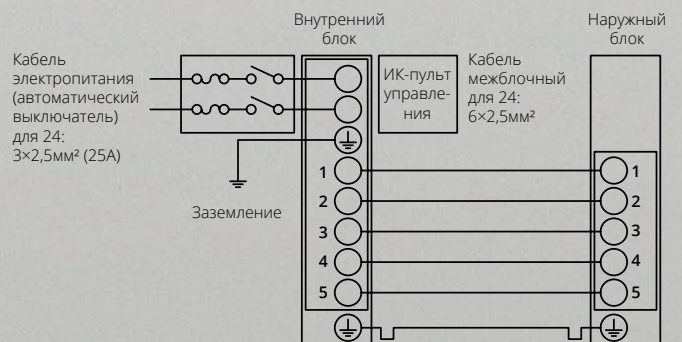
Удалённое управление (опция)

-30°C

Охлаждение при -30°C, (с зимним комплектом)

A

Энерго-эффективность

21_{дБ}

Низкий уровень шума

4D

Воздушный поток



Белый

☆ Преимущества

- Дополнительная шумоизоляция внешнего блока;
- Защитная крышка вентилялей;
- Благодаря электронным приводам вертикальных и горизонтальной жалюзи, возможно управлять воздушным потоком во всех направлениях, не вставая с дивана;
- Пульт ДУ с подсветкой.

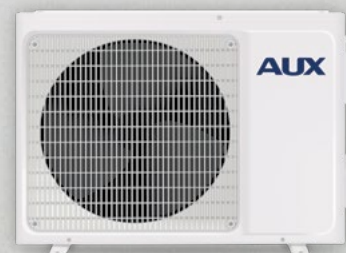

В комплекте

✍️ Функциональность и комфорт

Флагман бытовой линейки кондиционеров AUX от немецкой дизайн уже отлично зарекомендовал себя в инверторной модели. Надежность системы, эффективность, множество передовых технологий высоко оценили как розничные потребители так и профессионалы. Новинка 2022 года - on-off модель это новое техническое решение, делающее данную модель более доступной.

Режимы работы: охлаждение, обогрев, осушение, вентиляция, авторестарт, противогрибковая функция, пять режимов работы вентилятора, авторазморозка, самоочистка, самодиагностика 360°, глубокий сон, таймер, iFeel, идентификация кода неисправности, вывод дренажа в две стороны, антикоррозийное покрытие Blue Fin, 4D воздушный поток, работа в широком диапазоне напряжения, выкл. дисплея с пульта ДУ, wi-fi (опция).

⚙️ Опции

Возможно расширение функционала кондиционера при помощи дополнительных опций.

Антиформальдегидный фильтр



Фильтр с витамином С

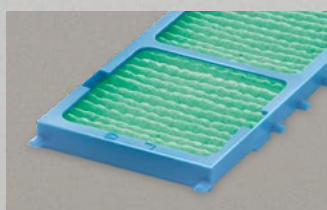

Угольный фильтр

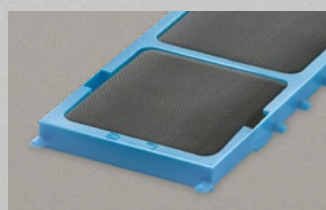

Антибактериальный фильтр



Дополнительно:

- Зимний комплект;

- Фильтр с ионами серебра;

- IFD фильтр.

Техническая информация

Серия J On/Off R410A 220-240В 50Гц

Внутренний блок		ASW-H07A4 /JD-R1	ASW-H09A4 /JD-R1	ASW-H12A4 /JD-R1	ASW-H18A4 /JD-R1	ASW-H24A4 /JD-R1
Наружный блок		AS-H07A4 /JD-R1	AS-H09A4 /JD-R1	AS-H12A4 /JD-R1	AS-H18A4 /JD-R1	AS-H24A4 /JD-R1
Производ-ть (охл./обогрев)	кВт	2,4/2,55	2,7/2,8	3,55/3,65	5,3/5,45	7,0/7,2
Потреб. мощность (охл./обогр.)	кВт	0,74/0,66	0,82/0,72	1,09/0,97	1,62/1,46	2,1/1,97
Рабочий ток (охл./обогр.)	А	2,95/2,68	3,25/2,9	4,7/4,2	7,5/6,2	9,0/8,8
Энергоэф-ть (EER/COP)		3,23/3,86	3,27/3,89	3,26/3,76	3,26/3,73	3,26/3,65
Расход воздуха	м³/час	570	570	570	900	1250
Уровень шума (внутр./нар.)	дБ (А)	21-30-34-39-43/52	21-30-34-39-43/52	21-30-34-39-43/53	27-35-40-45-47/55	28-36-41-46-48/58
Размеры внутр. блока (Ш×В×Г)	мм	792×292×201	792×292×201	792×292×201	940×316×224	997×316×227
Размеры нар. блока (Ш×В×Г)	мм	665×420×280	665×420×280	730×545×285	800×545×315	825×655×310
Вес нетто (внутр./наружный)	кг	7,5/23,5	7,5/23,5	8,5/29	12/36,5	13,5/42,5
Диаметр труб (жидкость/газ)	мм	6,35/9,52	6,35/9,52	6,35/9,52	6,35/12,7	6,35/15,88
Максимальная длина трасс	м	15	15	15	20	20
Макс. перепад высот	м	5	5	10	10	10
Диап. раб. темп. (охл./обогр.)	°С	18-43/-7-24	18-43/-7-24	18-43/-7-24	18-43/-7-24	18-43/-7-24

Серия J On-Off

Внутренние блоки

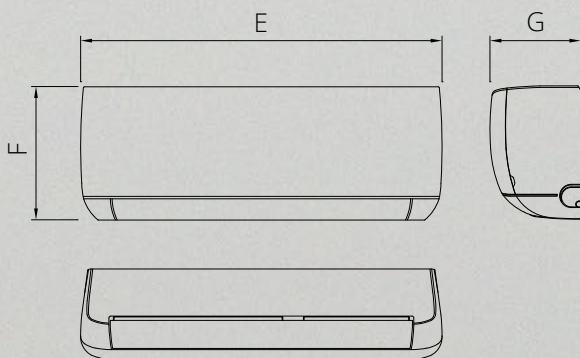

Габаритные размеры

Модель	Е, мм	Г, мм	диам. труб (жидк.)	диам. труб (газ)	диам. труб (дрен.)	Вес, кг	max L, м	ΔН, м
ASW-H07A4/JD-R1	792	201	6,35	9,52	DN16	7,5	15	5
ASW-H09A4/JD-R1	792	201	6,35	9,52	DN16	7,5	15	5
ASW-H12A4/JD-R1	792	201	6,35	9,52	DN16	8,5	15	10
ASW-H18A4/JD-R1	940	224	6,35	12,7	DN16	12,0	20	10
ASW-H24A4/JD-R1	997	227	6,35	15,88	DN16	13,5	20	10

Модель	A	B	C	D	E	H	Вес, кг
AS-H07A4/JD-R1	725	312	280	431	286	420	23,5
AS-H09A4/JD-R1	725	312	280	431	286	420	23,5
AS-H12A4/JD-R1	797	317	285	540	289	545	29,0
AS-H18A4/JD-R1	872	353	315	546	325	545	36,5
AS-H24A4/JD-R1	915	370	310	540	337	655	42,5

Наружные блоки



Схема подключения J series On-Off (07/09/12/18)



Схема подключения J series On-Off (24)

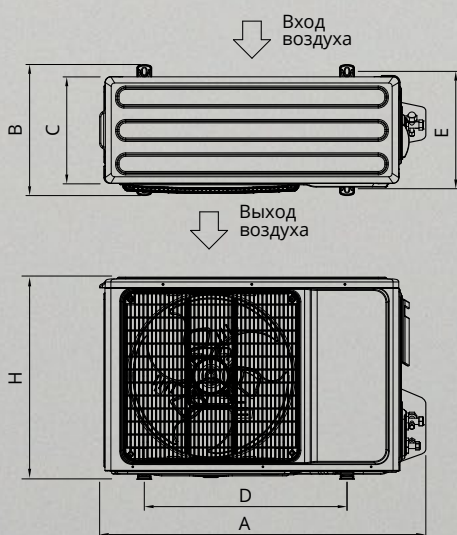

Бытовые традиционные сплит-системы. Серия Q On-Off

- WiFi Удалённое управление (опция)
- UVC Антибактериальная лампа
- 30°C Охлаждение при -30°C, (с зимним комплектом)
- A Энерго-эффективность
- 4D Воздушный поток

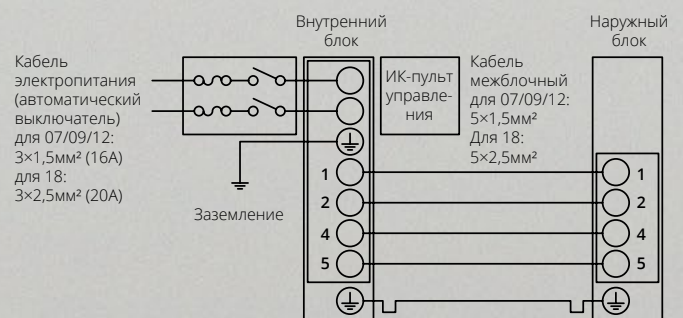
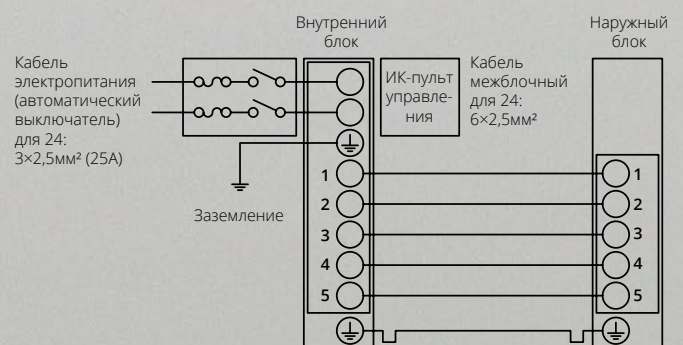

Белый

☆ Преимущества

- УФ-излучатель (UVC) уничтожает до 99,2% вирусов и бактерий;
- Дополнительная шумоизоляция внешнего блока;
- Защитная крышка вентилялей;
- Электронный привод вертикальных и горизонтальной жалюзи;
- Низкий уровень шума — идеально подходит для спальни и детских комнат;
- Пульт ДУ с подсветкой.

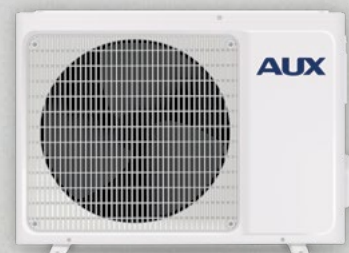

В комплекте

✍️ Функциональность и комфорт

Оборудование AUX уже зарекомендовало себя на рынке РФ, как надежная техника с инновационным подходом к решению проблем энергосбережения. Серия Q - это мощная, современная система с компрессором нового поколения, качественной очисткой воздуха и многими другими инновациями, такими как: эффективная система дезинфекции воздуха - УФ-излучатель (UVC) уничтожает до 99,2% вирусов и бактерий; 4-х этапная высокотемпературная очистка теплообменника внутреннего блока, легкий доступ к плате управления для службы сервиса, феноменально низкий уровень шума (от 21дБ), улучшенное распределение воздушного потока за счет новой конструкции вентилятора и многое другое.

Режимы работы: охлаждение, обогрев, осушение, вентиляция, авторестарт, противогрибковая функция, пять режимов работы вентилятора, авторазморозка, самоочистка, самодиагностика 360°, глубокий сон, таймер, iFeel, идентификация кода неисправности, вывод дренажа в две стороны, антикоррозийное покрытие Blue Fin, 4D воздушный поток, УФ-излучатель (UVC), работа в широком диапазоне напряжения, выключение дисплея с пульта ДУ, wi-fi (опция).

⚡ Опции

Антиформальдегидный фильтр

Фильтр с витамином С

Угольный фильтр

Антибактериальный фильтр

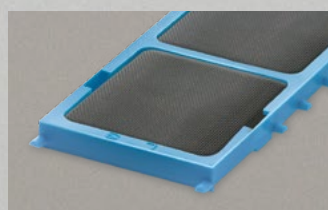

Дополнительно:

- Зимний комплект;

- Антибактериальный фильтр;

- Фильтр с ионами серебра;

- IFD фильтр.

Техническая информация

Серия Q On-Off R410A 220-240В 50Гц

Внутренний блок		ASW-H07A4 /HA-R1	ASW-H09A4 /HA-R1	ASW-H12A4 /HA-R1	ASW-H18A4 /HA-R1	ASW-H24A4 /HA-R1
Производ-ть (охл./обогрев)	кВт	2,45/2,6	2,65/2,55	3,6/3,6	5,35/5,35	7,0/7,2
Потреб. мощность (охл./обогр.)	кВт	0,76/0,71	0,82/0,7	1,12/0,99	1,66/1,48	2,19/2,0
Рабочий ток (охл./обогр.)	А	3,25/3,12	3,6/3,1	4,9/4,5	7,5/6,8	10,1/9,6
Энергоэфф-ть (EER/COP)		3,22/3,65	3,21/3,61	3,21/3,61	3,21/3,61	3,21/3,61
Расход воздуха	м³/час	600	600	650	900	1250
Уровень шума (внутр./нар.)	дБ (А)	21-29-33-38-42/51	21-29-33-38-42/51	21-29-33-38-42/52	27-34-39-44-47/55	30-38-43-47-50/59
Размеры внутр. блока (Ш×В×Г)	мм	761×295×200	761×295×200	822×295×200	960×316×212	1090×328×227
Размеры нар. блока (Ш×В×Г)	мм	660×500×265	660×500×265	780×545×285	800×545×315	900×700×350
Вес нетто (внутр./наружный)	кг	7,5/24	7,5/24	8,5/27	12,5/37,5	13,5/50,5
Диаметр труб (жидкость/газ)	мм	6,35/9,52	6,35/9,52	6,35/12,7	6,35/12,7	6,35/15,88
Максимальная длина трасс	м	15	15	15	20	20
Макс. перепад высот	м	5	5	10	10	10
Диап. раб. темп. (охл./обогр.)	°С	18-43/-7-24	18-43/-7-24	18-43/-7-24	18-43/-7-24	18-43/-7-24

Серия Q On-Off

Внутренние блоки

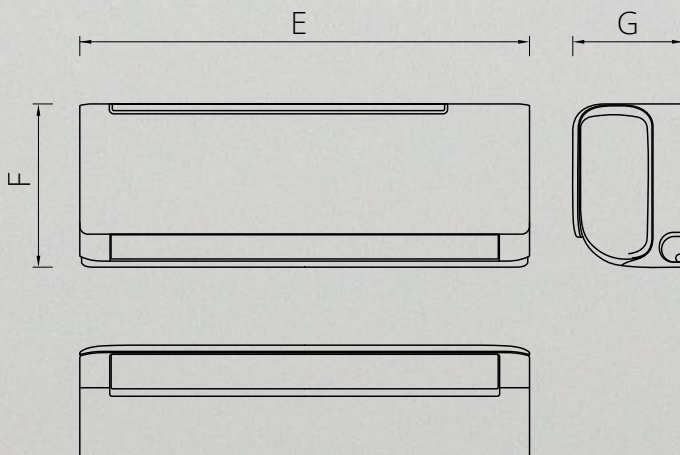

Наружные блоки

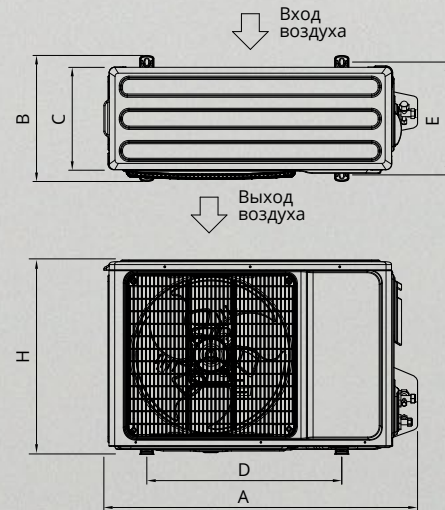

Модель	E, мм	F, мм	G, мм	диам. труб (жидк.)	диам. труб (газ)	диам. труб (дрен.)	Вес, кг	max L, м	ΔH, м	Модель	A	B	C	D	E	H	Вес, кг
ASW-H09A4/HA-R1	761	295	200	6,35	9,52	DN16	7,5	15	5	AS-H09A4/HA-R1	660	-	265	-	-	500	24,0
ASW-H12A4/HA-R1	822	295	200	6,35	12,7	DN16	8,5	15	10	AS-H12A4/HA-R1	780	-	285	-	-	545	27,0
ASW-H18A4/HA-R1	960	316	212	6,35	12,7	DN16	12,5	20	10	AS-H18A4/HA-R1	800	-	315	-	-	545	37,5
ASW-H24A4/HA-R1	1090	328	227	6,35	15,88	DN16	13,5	20	10	AS-H24A4/HA-R1	900	-	350	-	-	700	50,5

Схема подключения серия Q On-Off (07/09/12/18)



Схема подключения серия Q On-Off (24)



Бытовые инверторные сплит-системы. Серия FP Inverter

WiFi

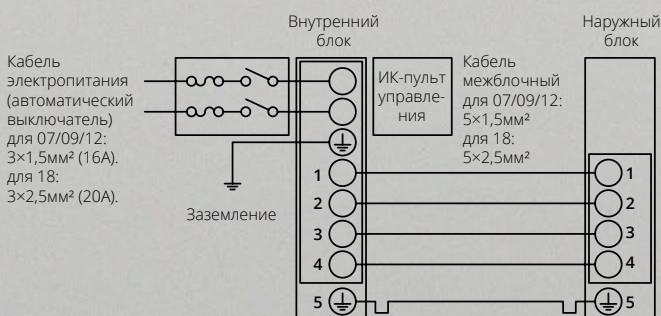
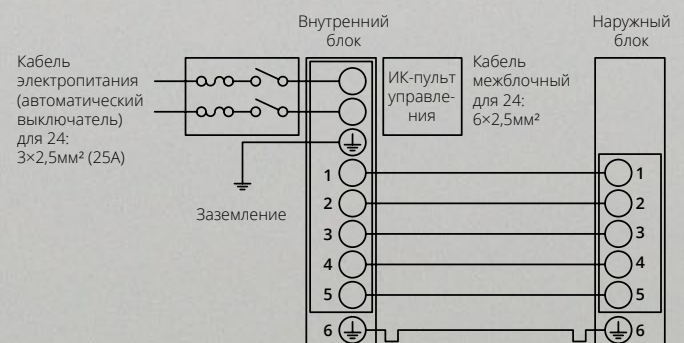
Удалённое управление (опция)

St

Расширенный диапазон рабочего напряжения 130-270В

iFeel

Функция контроля климата

A

Энерго-эффективность

4D

Воздушный поток



Белый

☆ Преимущества

- Улучшенная шумоизоляция внешнего блока;
- DC инвертор, более экономичный, по сравнению с традиционными инверторами, имеет повышенную надежность и пониженный уровень шума;
- Расширенный диапазон рабочего напряжения (130-270В);
- Электропривод вертикальных и горизонтальной жалюзи (4D воздушный поток).



В комплекте

👍 Совершенный дизайн

Доступный инвертор серии FP новинка 2022 года. Данная модель предлагает простое и эффективное решение для создания комфортного климата в помещении, низкое энергопотребление и минимальный уровень шума 24 дБ. В кондиционере предусмотрена опция 4D обдув, позволяющая с пульта ДУ менять положение жалюзи, распределяя объем воздуха по всему помещению. Режимы работы: охлаждение, обогрев, осушение, вентиляция, авторестарт, противогрибковая функция, пять режимов работы вентилятора, самоочистка, DC-Inverter, самодиагностика 360°, режим глубокий сон, таймер, iFeel, идентификация кода неисправности, вывод дренажа в две стороны, антикоррозийное покрытие Blue Fin, 4D воздушный поток, расширенный диапазон рабочего напряжения (130-270V), выключение дисплея с пульта ДУ, wi-fi (опция).

🔧 Опции

IFD фильтр

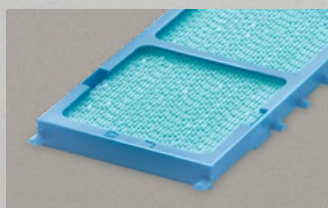

Фильтр с ионами серебра



Угольный фильтр

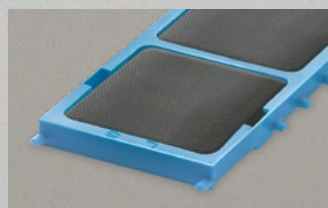

Блок управления по Wi-Fi



Дополнительно: - Антибактериальный фильтр; - Антиформальдегидный фильтр.
- Фильтр с витамином С;

Техническая информация

Серия Prime Inverter R410A 220-240В 50Гц

Внутренний блок		ASW-H07A4 /FP-R1DI	ASW-H09A4 /FP-R1DI	ASW-H12A4 /FP-R1DI	ASW-H18A4 /FP-R1DI	ASW-H24A4 /FP-R1DI
Наружный блок		AS-H07A4 /FP-R1DI	AS-H09A4 /FP-R1DI	AS-H12A4 /FP-R1DI	AS-H18A4 /FP-R1DI	AS-H24A4 /FP-R1DI
Производительность (охлажд.)	кВт	2,2 (1,3-3,0)	2,65 (1,45-3,2)	3,2 (1,4-3,52)	5,0 (1,8-5,2)	6,7 (1,7-7,1)
Производительность (обогрев)	кВт	2,3 (1,35-3,3)	2,7 (1,4-3,3)	3,5 (1,1-3,75)	5,1 (1,8-5,3)	6,8 (1,4-7,1)
Потребляемая мощность (охл.)	кВт	0,68 (0,16-0,95)	0,82 (0,38-1,35)	0,99 (0,45-1,5)	1,548 (0,55-2,1)	2,07 (0,56-2,7)
Потребляемая мощность (обогр.)	кВт	0,637 (0,27-0,88)	0,747 (0,38-1,54)	0,97 (0,4-1,35)	1,41 (0,55-2,1)	1,88 (0,45-2,6)
Рабочий ток (охлаждение)	А	2,97 (0,9-4,3)	3,6 (1,5-5,9)	4,33 (2,0-7,5)	6,9 (2,2-10,2)	9,2 (3,0-11,8)
Рабочий ток (обогрев)	А	2,77 (1,6-3,9)	3,25 (1,7-6,7)	4,3 (1,6-7,0)	6,3 (2,2-10,2)	8,3 (2,1-11,3)
Энергоэффективность (EER/COP)		3,21/3,61	3,21/3,61	3,21/3,61	3,23/3,62	3,24/3,62
Расход воздуха	м³/час	420	460	480	880	900
Уровень шума (внутр./наружный)	дБ (А)	24-27-29-33/48	24-27-29-33/50	24-27-29-33/52	29-32-35-38/54	31-34-37-40/55
Размеры внутр. блока (Ш×В×Г)	мм	690×283×199	690×283×199	750×285×200	900×310×225	900×310×225
Размеры нар. блока (Ш×В×Г)	мм	705×530×240	705×530×240	705×530×240	705×530×240	900×700×350
Вес нетто (внутр./наружный блок)	кг	7,7/23	7,7/26,6	8,5/27,8	10,5/36	11/41
Диаметр труб (жидкость/газ)	мм	6,35/9,52	6,35/9,52	6,35/9,52	6,35/12,7	6,35/12,7
Максимальная длина трасс	м	15	15	15	20	20
Максимальный перепад высот	м	5	5	10	10	10
Диап. раб. темпер. (охлажд./обогр.)	°С	16-48/-15-32	16-48/-15-32	16-48/-15-32	16-48/-15-32	16-48/-15-32

Серия Prime Inverter

Внутренние блоки

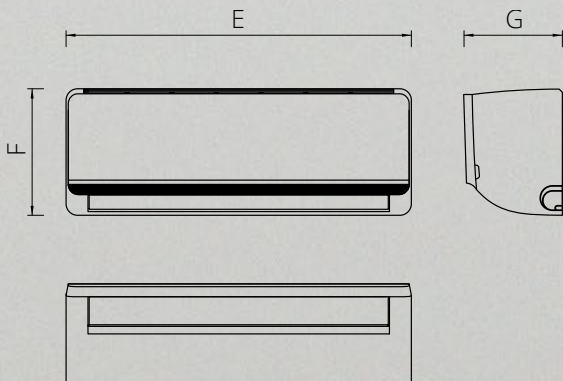

Модель	Е, мм	Г, мм	диам. труба (жидк.), мм	диам. труба (газ) (дрен.), мм	диам. труба (дрен.), мм	Вес, кг	max L, м	ΔН, м	
ASW-H07A4/FP-R1DI	690	283	199	6,35	9,52	DN16	7,7	15	5
ASW-H09A4/FP-R1DI	690	283	199	6,35	9,52	DN16	7,7	15	5
ASW-H12A4/FP-R1DI	750	285	200	6,35	9,52	DN16	8,5	15	10
ASW-H18A4/FP-R1DI	900	310	225	6,35	12,7	DN16	10,5	20	10
ASW-H24A4/FP-R1DI	900	310	225	6,35	12,7	DN16	11,0	20	10

Модель	A	B	C	D	E	H	Вес, кг
AS-H07A4/FP-R1DI	705	309	240	480	279	530	23,0
AS-H09A4/FP-R1DI	705	309	240	480	279	530	26,6
AS-H12A4/FP-R1DI	705	309	240	480	279	530	27,8
AS-H18A4/FP-R1DI	705	309	240	480	279	530	36,0
AS-H24A4/FP-R1DI	900	388	350	632	355	700	41,0

Наружные блоки



Схема подключения Prime inverter



Бытовые инверторные сплит-системы. Серия J Progressive Inverter

WiFi

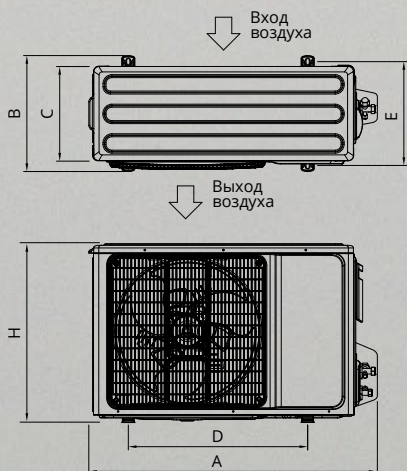
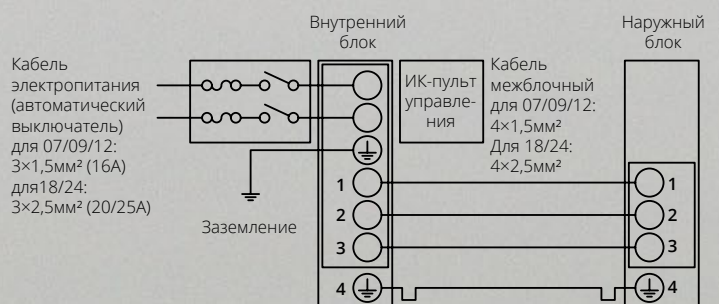
Удалённое управление
(в комплекте)

R32

Фреон нового поколения

A⁺⁺

Энерго-эффективность

4D

Воздушный поток

5

Лет гарантии

21_{дб}

Низкий уровень шума



Белый

☆ Преимущества

- HAF фильтр в комплекте. PM 2.5 система очистки;
- Обогрев поддона наружного блока;
- Металлический противопожарный кожух платы управления;
- Фреон R32. Высокая энергоэффективность;
- Дополнительная шумоизоляция внешнего блока;
- Защитная крышка вентиляей;
- Пульт ДУ с подсветкой;
- Покрытие теплообменника «Gold Fin».



В комплекте

👍 Современный дизайн

Флагман бытовой линейки кондиционеров AUX от немецкой дизайн студии содержит множество передовых технологий в климатической технике. Инновационная система самоочистки «Self-cleaning Plus», в отличие от аналогичных решений, обеспечивает комплексную очистку как внутреннего, так и наружного блока. Новая инверторная технология «Progressive Inverter» позволяет кондиционеру при работе на минимальных оборотах потреблять всего 45 Ватт- это меньше, чем обычная электрическая лампочка.

Режимы работы: охлаждение, обогрев, осушение, вентиляция, авторестарт, противогрибковая функция, шесть режимов работы вентилятора, интеллектуальная разморозка, «Self-cleaning Plus», «Progressive Inverter», самодиагностика 360°, функция защиты при утечке фреона, режим глубокий сон, таймер, iFeel, дисплей «Мираж», идентификация кода неисправности, вывод дренажа в две стороны, антикоррозийное покрытие Gold Fin, 4D воздушный поток, расширенный диапазон рабочего напряжения (130-270V), выключение дисплея с пульта ДУ, wi-fi (в комплекте).

🔧 Опции

Фильтр с витамином С

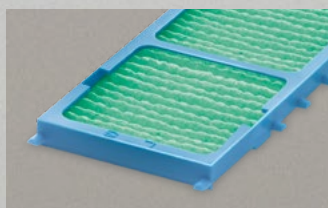

Фильтр с ионами серебра



Угольный фильтр

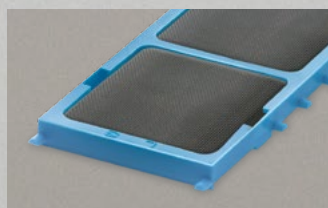

Антибактериальный фильтр



Техническая информация

Серия J R32 220-240В 50Гц

Внутренний блок		ASW-H09A4 /JD-R2DI [v1]	ASW-H12A4 /JD-R2DI [v1]	ASW-H18A4 /JD-R2DI [v1]	ASW-H24A4 /JD-R2DI [v1]
Наружный блок		AS-H09A4 /JD-R2DI [v1]	AS-H12A4 /JD-R2DI [v1]	AS-H18A4 /JD-R2DI [v1]	AS-H24A4 /JD-R2DI [v1]
Производительность (охлаждение)	кВт	2,7 (0,6-3,8)	3,5 (0,8-4,1)	5,3 (1,3-5,9)	7,2 (1,8-7,4)
Производительность (обогрев)	кВт	3,0 (0,8-4,2)	3,8 (1,0-4,2)	5,6 (1,3-6,0)	7,2 (1,8-8,0)
Потребляемая мощность (охл.)	кВт	0,8 (0,1-1,6)	1,09 (0,1-1,6)	1,58 (0,29-2,1)	2,2 (0,23-2,7)
Потребляемая мощность (обогрев)	кВт	0,83 (0,3-1,6)	1,05 (0,3-1,6)	1,55 (0,25-1,8)	1,99 (0,23-2,5)
Рабочий ток (охлаждение)	А	3,8 (0,7-7,8)	5,2 (0,7-7,8)	7,5 (2,2-9,3)	10,0 (1,0-12,0)
Рабочий ток (обогрев)	А	4,0 (1,5-8,0)	4,7 (1,5-8,0)	7,0 (2,0-8,0)	8,9 (1,0-11,0)
Энергоэффективность (EER/COP)		3,38/3,61	3,21/3,6	3,35/3,61	3,27/3,61
Расход воздуха	м³/час	600/550/500/400	600/550/500/400	850/730/650/550	1150/1010/870
Уровень шума (внутр./наружный)	дБ (А)	21-30-34-39-43/50	21-30-34-39-43/50	27-35-40-45-47/54	28-36-41-46-48/58
Размеры внутр. блока (Ш×В×Г)	мм	792×292×201	792×292×201	940×316×224	1132×330×232
Размеры нар. блока (Ш×В×Г)	мм	730×545×285	730×545×285	800×545×315	900×700×350
Вес нетто (внутр./наружный блок)	кг	8,5/25	8,5/25	11,5/35	14/45
Диаметр труб (жидкость/газ)	мм	6,35/9,52	6,35/9,52	6,35/12,7	6,35/15,88
Максимальная длина трасс	м	20	20	25	25
Максимальный перепад высот	м	10	10	15	15
Диап. раб. темпер. (охлажд./обогр.)	°С	16-49/-20-30	16-49/-20-30	16-49/-20-30	16-49/-20-30

Примечания:

1. Вышеуказанные конструкционные решения и спецификации подлежат изменению без предварительного уведомления, вследствие усовершенствования продукта.
2. Информация об уровне шума отражает уровень в безэховой камере.

Серия J Progressive Inverter

Внутренние блоки

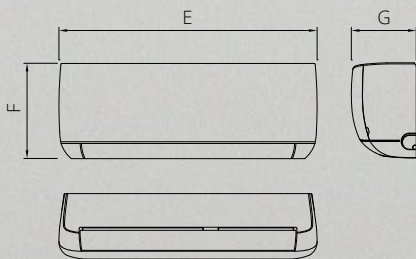

Модель	E, мм	F, мм	G, мм	диам. труб (жидк.)	диам. труб (газ)	диам. труб (дрен.)	Вес, кг	max L, м	ΔH, м
ASW-H09A4/JD-R2DI [v1]	792	292	201	6,35	9,52	DN16	8,5	20	10
ASW-H12A4/JD-R2DI [v1]	792	292	201	6,35	9,52	DN16	8,5	20	10
ASW-H18A4/JD-R2DI [v1]	940	316	224	6,35	12,7	DN16	11,5	25	15
ASW-H24A4/JD-R2DI [v1]	1132	330	232	6,35	15,88	DN16	14,0	25	15

Модель	A	B	C	D	E	H	Вес, кг
AS-H09A4/JD-R2DI [v1]	797	317	285	540	289	545	25,0
AS-H12A4/JD-R2DI [v1]	797	317	285	540	289	545	25,0
AS-H18A4/JD-R2DI [v1]	872	353	315	546	325	545	35,0
AS-H24A4/JD-R2DI [v1]	950	388	350	632	355	700	45,0

Наружные блоки



Схема подключения серия J Inverter



Бытовые инверторные сплит-системы. Серия J Black Progressive Inverter

WiFi

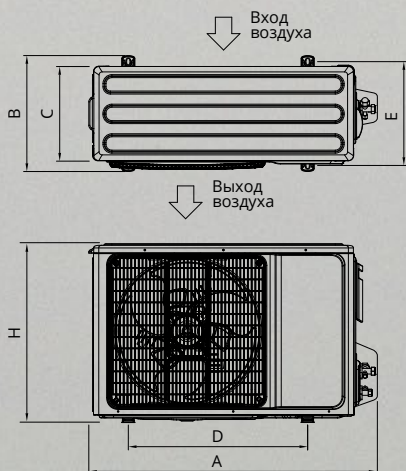
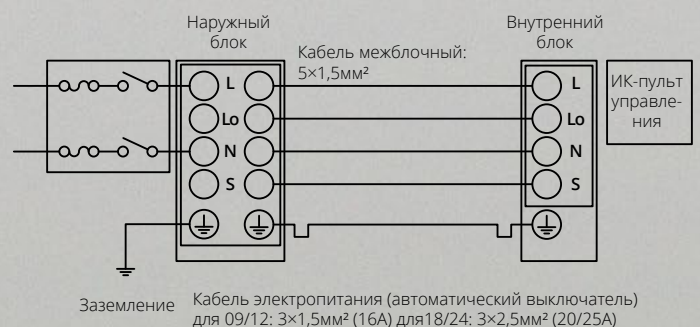
Удалённое управление
(в комплекте)

R32

Фреон нового поколения

A⁺⁺

Энерго-эффективность

4D

Воздушный поток

5

Лет гарантии

21_{дб}

Низкий уровень шума



Чёрный

☆ Преимущества

- HAF фильтр в комплекте. PM 2.5 система очистки;
- Обогрев поддона наружного блока;
- Металлический противопожарный кожух платы управления;
- Фреон R32. Высокая энергоэффективность;
- Дополнительная шумоизоляция внешнего блока;
- Защитная крышка вентилялей;
- Пульт ДУ с подсветкой;
- Покрытие теплообменника «Gold Fin».



В комплекте

👍 Современный дизайн

Новинка 2021 года от немецкой дизайн студии имеет эксклюзивный современный дизайн, содержит множество передовых технологий в климатической технике. Инновационная система самоочистки «Self-cleaning Plus», в отличие от аналогичных решений, обеспечивает комплексную очистку как внутреннего, так и наружного блока. Новая инверторная технология «Progressive Inverter» позволяет кондиционеру при работе на минимальных оборотах потреблять всего 45 Ватт- это меньше, чем обычная электрическая лампочка.

Режимы работы: охлаждение, обогрев, осушение, вентиляция, авторестарт, противогрибковая функция, шесть режимов работы вентилятора, интеллектуальная разморозка, «Self-cleaning Plus», «Progressive Inverter», самодиагностика 360°, функция защиты при утечке фреона, режим глубокий сон, таймер, iFeel, дисплей «Мираж», идентификация кода неисправности, вывод дренажа в две стороны, антикоррозийное покрытие Gold Fin, 4D воздушный поток, расширенный диапазон рабочего напряжения (130-270V), выключение дисплея с пульта ДУ, wi-fi (в комплекте).

🔧 Опции

Фильтр с витамином С

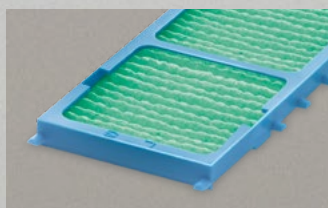

Фильтр с ионами серебра



Угольный фильтр

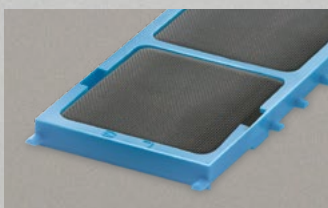

Антибактериальный фильтр



Техническая информация

Серия J Black R32 220-240В 50Гц

Внутренний блок		ASW-H09B4 /JD-R2DI	ASW-H12B4 /JD-R2DI
Наружный блок		AS-H09B4 /JD-R2DI	AS-H12B4 /JD-R2DI
Производительность (охлаждение)	кВт	2,7 (0,6-3,8)	3,5 (0,8-4,1)
Производительность (обогрев)	кВт	3,0 (0,8-4,2)	3,8 (1,0-4,2)
Потребляемая мощность (охл.)	кВт	0,8 (0,1-1,6)	1,0 (0,1-1,6)
Потребляемая мощность (обогрев)	кВт	0,83 (0,3-1,6)	1,0 (0,3-1,6)
Рабочий ток (охлаждение)	А	3,8 (0,7-7,8)	5,2 (0,7-7,8)
Рабочий ток (обогрев)	А	4,0 (1,5-8,0)	4,7 (1,5-8,0)
Энергоэффективность (EER/COP)		3,38/3,61	3,21/3,6
Расход воздуха	м³/час	600/550/500/400	600/550/500/400
Уровень шума (внутр./наружный)	дБ (А)	21-30-34-39-43/50	21-30-34-39-43/50
Размеры внутр. блока (Ш×В×Г)	мм	792×292×201	792×292×201
Размеры нар. блока (Ш×В×Г)	мм	730×545×285	730×545×285
Вес нетто (внутр./наружный блок)	кг	8,5/25	8,5/25
Диаметр труб (жидкость/газ)	мм	6,35/9,52	6,35/9,52
Максимальная длина трасс	м	20	20
Максимальный перепад высот	м	10	10
Диап. раб. темпер. (охлажд./обогр.)	°С	16-49/-20-30	16-49/-20-30

Примечания:

1. Вышеуказанные конструкционные решения и спецификации подлежат изменению без предварительного уведомления, вследствие усовершенствования продукта.
2. Информация об уровне шума отражает уровень в безэховой камере.

Серия J Black Progressive Inverter

Внутренние блоки

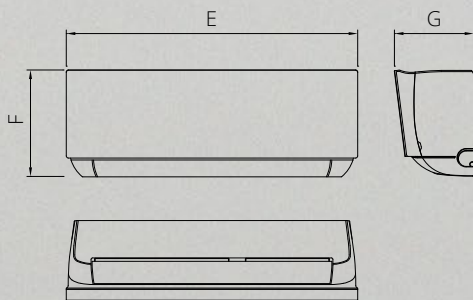

Модель	E, мм	F, мм	G, мм	диам. труб (жидк.)	диам. труб (газ)	диам. труб (дрен.)	Вес, кг	max L, м	ΔH, м
ASW-H09B4/JD-R2DI	792	292	201	6,35	9,52	DN16	8,5	20	10
ASW-H12B4/JD-R2DI	792	292	201	6,35	9,52	DN16	8,5	20	10

Модель	A	B	C	D	E	H	Вес, кг
AS-H09B4/JD-R2DI	797	317	285	540	289	545	25,0
AS-H12B4/JD-R2DI	797	317	285	540	289	545	25,0

Наружные блоки



Схема подключения серия J Black Progressive Inverter



Бытовые инверторные сплит-системы. Серия Q Smart Inverter

WiFi

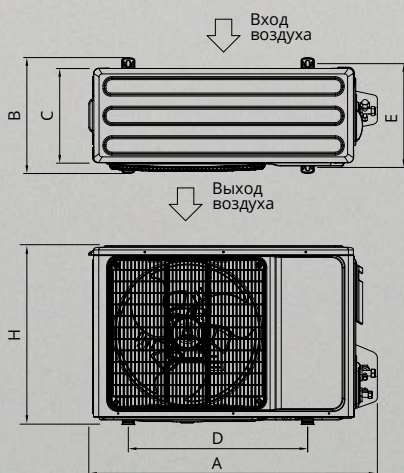
Удалённое управление (в комплекте)

R32

Фреон нового поколения

A⁺⁺

Энергоэффективность

4D

Воздушный поток

UVC

Антибактериальная лампа

21_{дБ}

Низкий уровень шума



Белый

☆ Преимущества

- Фреон R32. Высокая энергоэффективность;
- УФ-излучатель (UVC) уничтожает до 99,2% вирусов и бактерий;
- Электронный привод вертикальных и горизонтальной жалюзи;
- Дополнительная шумоизоляция внешнего блока;
- Защитная крышка вентилялей;
- Низкий уровень шума — идеально подходит для спальни и детских комнат;
- Пульт ДУ с подсветкой;

👍 Совершенный дизайн

Оборудование AUX уже зарекомендовало себя на рынке РФ, как надежная техника с инновационным подходом к решению проблем энергосбережения. Преимуществом инверторной сплит системы является быстрый выход на режим (охлаждение 30 сек, обогрев 60 сек), низкое энергопотребление, отсутствие пусковых токов, комфортный уровень шума. Серия Q имеет ряд преимуществ, таких как: УФ-излучатель (UVC) уничтожает до 99,2% вирусов и бактерий, 4-х этапная высокотемпературная очистка теплообменника внутреннего блока, легкий доступ к плате управления для службы сервиса, феноменально низкий уровень шума (от 21дБ), улучшенное распределение воздушного потока за счет новой конструкции вентилятора. Режимы работы: охлаждение, обогрев, осушение, вентиляция, авторестарт, противогрибковая функция, пять режимов работы вентилятора, самоочистка, DC-Inverter, самодиагностика 360°, режим глубокий сон, таймер, iFeel, идентификация кода неисправности, вывод дренажа в две стороны, антикоррозийное покрытие Blue Fin, 4D воздушный поток, УФ-излучатель (UVC), расширенный диапазон рабочего напряжения (130-270V), выключение дисплея с пульта ДУ, wi-fi (опция)



В комплекте

🔧 Опции

Фильтр с ионами серебра

Антибактериальный фильтр

IFD фильтр

Угольный фильтр

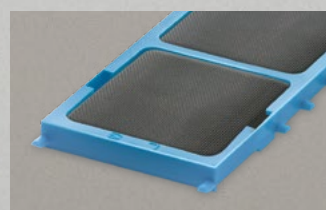
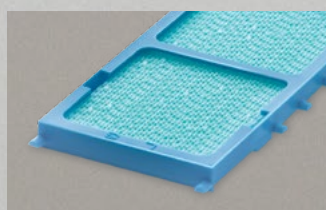

Дополнительно: - Фильтр с витамином С;

Техническая информация

Серия Q Inverter R410A 220-240В 50Гц

Внутренний блок		ASW-H09A4 /HA-R2DI	ASW-H12A4 /HA-R2DI	ASW-H18A4 /HA-R2DI
Наружный блок		AS-H09A4 /HA-R2DI	AS-H12A4 /HA-R2DI	AS-H18A4 /HA-R2DI
Производительность (охлажд.)	кВт	2,7 (0,6-3,8)	3,5 (0,8-4,1)	4,95 (1,61-5,5)
Производительность (обогрев)	кВт	3,0 (0,8-4,2)	3,8 (1,0-4,1)	5,0 (1,45-6,5)
Потребляемая мощность (охл.)	кВт	0,8 (0,1-1,6)	1,18 (0,1-1,6)	1,55 (0,35-2,05)
Потребляемая мощность (обогр.)	кВт	0,85 (0,3-1,6)	1,1 (0,3-1,6)	1,39 (0,35-2,15)
Рабочий ток (охлаждение)	А	3,8 (0,7-7,8)	5,6 (0,7-7,8)	7,18 (1,6-9,5)
Рабочий ток (обогрев)	А	4,1 (1,5-8,0)	4,9 (1,5-8,0)	6,45 (1,6-10,0)
Энергоэффективность (SEER/SCOP)		6,1/5,1	6,1/5,1	6,1/5,1
Расход воздуха	м³/час	600/550/500/400	600/550/500/400	600/550/500/400
Уровень шума (внутр./наружный)	дБ (А)	21-29-33-38-42/51	21-29-33-38-42/51	27-34-39-44-47/55
Размеры внутр. блока (Ш×В×Г)	мм	761×295×200	761×295×200	960×316×212
Размеры нар. блока (Ш×В×Г)	мм	705×530×279	705×530×279	785×555×300
Вес нетто (внутр./наружный блок)	кг	8,5/22,5	8,5/22,5	11,0/28,0
Диаметр труб (жидкость/газ)	мм	6,35/9,52	6,35/9,52	6,35/12,7
Максимальная длина трасс	м	20	20	25
Максимальный перепад высот	м	10	10	15
Диап. раб. темпер. (охлажд./обогр.)	°С	16-49/-15-30	16-49/-15-30	16-49/-15-30

Серия Q Inverter

Внутренние блоки

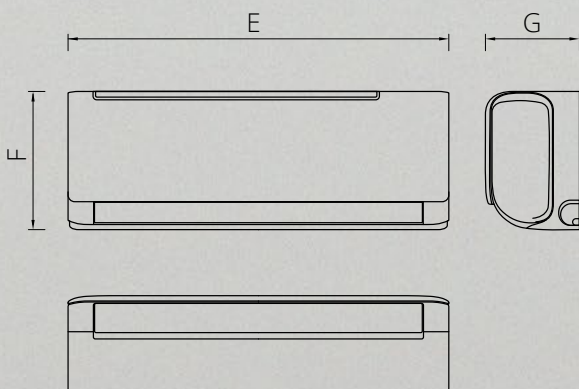

Модель	Е, мм	Г, мм	диам. труб (жидк.)	диам. труб (газ)	диам. труб (дрен.)	Вес, кг	max L _M	ΔH, м
ASW-H09A4 /HA-R2DI	761	295	200	6,35	9,52 DN16	8,5	20	10
ASW-H12A4 /HA-R2DI	761	295	200	6,35	9,52 DN16	8,5	20	10

Модель	A	B	C	D	E	H	Вес, кг
AS-H09A4/HA-R2DI	705	-	279	-	-	530	22,5
AS-H12A4/HA-R2DI	705	-	279	-	-	530	22,5

Наружные блоки



Схема подключения Q inverter



Бытовые инверторные сплит-системы. Серия Kids Inverter

iFeel

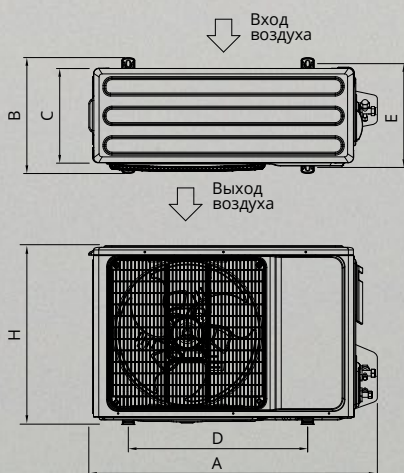
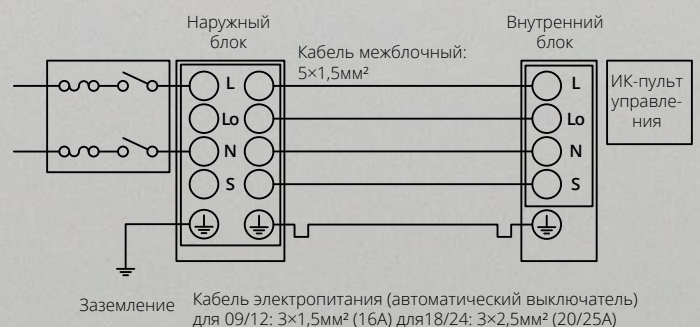
Функция
контроля
климата

A

Энерго-
эффективность

IFD

Новейшая
система очистки
воздуха

Eye

Технология
«Smart Eye»

19 дБ

Низкий уро-
вень шума



Розовый

☆ Преимущества

- 2 пульта ДУ в комплекте (детский и родительский);
- Предельно низкий уровень шума - 19 дБ;
- Съемные декоративные элементы;
- Функция «Родительский контроль»;
- Режим «Детский сон»;
- Компрессор повышенной надежности;
- Дисплей «Мираж+» регулирует свою яркость в зависимости от интенсивности окружающего освещения.



Детский
пульт



В комплекте

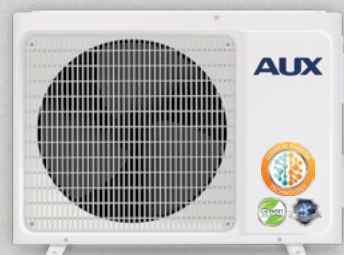

👍 Функциональность и комфорт

Детская серия кондиционеров AUX обладает не только прогрессивной технической начинкой, но и уникальным дизайном внутреннего блока. Умный датчик температуры «Smart Eye» самостоятельно отслеживает температуру в различных точках помещения и автоматически поддерживает заданные параметры. К примеру, если ребенок во сне сбросит одеяло, то кондиционер автоматически определит это, и повысит температуру в зоне, где спит ребенок. Также он снизит скорость воздушного потока, для того, чтобы сон ребенка оставался крепким и непрерывным. Функция «Родительский контроль» позволит родителям не волноваться, что ребенок в процессе игры изменит настройки работы прибора. Режимы работы: охлаждение, обогрев, осушение, вентиляция, авторестарт, противогрибковая функция, пять режимов работы вентилятора, дисплей «Мираж+», интеллектуальная разморозка, самоочистка, DC-inverter, самодиагностика 360°, функция защиты при утечке фреона, режим глубокий сон, таймер, iFeel, идентификация кода неисправности, антикоррозийное покрытие Blue Fin, защита от перепада напряжения, выключение дисплея с пульта ДУ, компрессор GMCC, wi-fi (опция), Гарантия 3 года.

🔧 Опции

Фильтр с витамином С

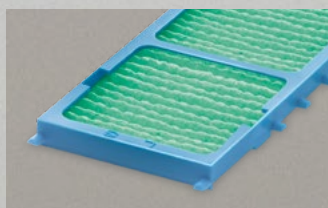

Фильтр с ионами серебра



Угольный фильтр

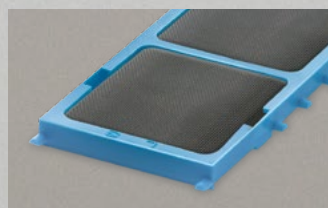

Блок управления по Wi-Fi



В комплекте: - Антиформальдегидный фильтр; - IFD фильтр.
- Антибактериальный фильтр;

Техническая информация

Серия Kids Inverter R410A 220-240В 50Гц

Внутренний блок		AWG-H09PN/R1DI
Производительность (охлаждение)		2,6 (0,36-3,5)
Производительность (обогрев)		3,7 (0,3-4,41)
Потребляемая мощность (охл.)		0,77 (0,16-1,78)
Потребляемая мощность (обогрев)		1,02 (0,3-1,32)
Рабочий ток (охлаждение)		3,44 (1,18-5,12)
Рабочий ток (обогрев)		4,54 (1,56-6,75)
Энергоэффективность (EER/COP)		3,35/3,62
Расход воздуха		570
Уровень шума (внутр./наружный)		19-23-26/47
Размеры внутр. блока (Ш×В×Г)		875×290×204
Размеры нар. блока (Ш×В×Г)		720×540×260
Вес нетто (внутр./наружный блок)		10/27
Диаметр труб (жидкость/газ)		6,35/9,52
Максимальная длина трасс		10
Максимальный перепад высот		7
Диап. раб. темпер. (охлажд./обогр.)		5-47

Примечания:

1. Вышеуказанные конструкционные решения и спецификации подлежат изменению без предварительного уведомления, вследствие усовершенствования продукта.
2. Информация об уровне шума отражает уровень в безэховой камере.

Серия Kids Inverter

Внутренние блоки

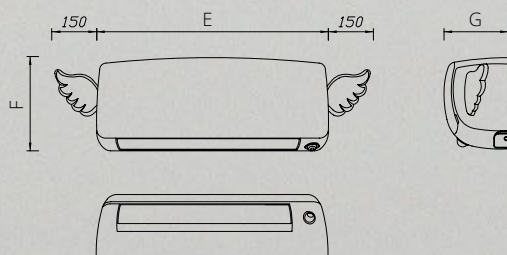

Модель	E, мм	F, мм	G, мм	диам. труб (жидк.)	диам. труб (газ)	диам. труб (дрен.)	Вес, кг	max L _M	ΔH, м
AWG-H09PN/R1D(-W)	875+300	290	204	6,35	9,52	DN16	10,0	10	7

Модель	A	H	C	Вес, кг
AS-H09/R1DI	780	544	280	27,0

Наружные блоки



Схема подключения Kids inverter



Бытовые инверторные мультисплит системы **серии Free Match**

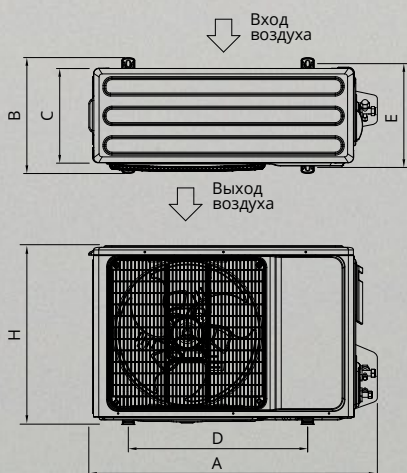
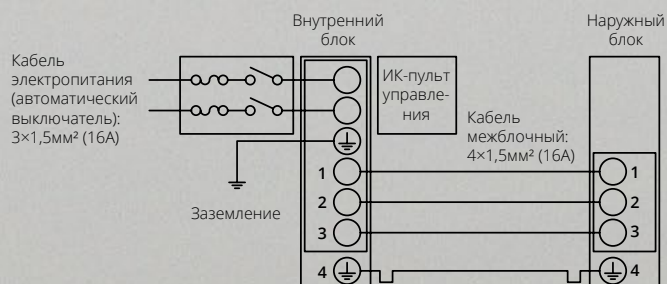
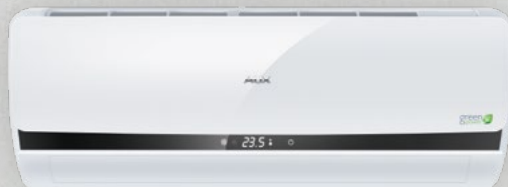

WiFi Удалённое управление (опция)

4D Воздушный поток

A+ Энерго-эффективность

DC Технология «Smart DC Inverter»

50 М Максимальная длина трассы



Канальный блок с лицевой панелью (опция)



☆ Преимущества

- Технология «Smart DC Inverter»;
- Подключение от двух до пяти внутренних блоков к одному внешнему;
- Энергоэффективность высочайшего класса: A+;
- Двойная шумоизоляция внешнего блока;
- Низкий уровень шума (от 23дБ);
- Охлаждение при низкой температуре наружного воздуха (до -10°C);
- Обогрев при низкой температуре наружного воздуха (до -15°C);
- Длина трасс до 50 метров;
- Перепад высот между блоками до 15 метров;
- Четыре различных типа внутренних блоков могут работать в одной системе;
- Широкий диапазон мощностей внутренних блоков:
от 2,1 до 5,6 кВт (охлаждение);
- Широкий диапазон мощностей наружных блоков: от 4 до 12 кВт;
- Самодиагностика, авторестарт;
- Теплообменник наружного блока с антикоррозионным покрытием.

📝 Функциональность и комфорт

Инверторные мультисистемы AUX разработаны специально для создания комфортного микроклимата в загородных домах, квартирах большой площади, кафе, офисах небольшой площади. Система может включать до пяти внутренних блоков различной мощности и всего один наружный блок, что позволяет сохранить привлекательный внешний вид фасада здания. Использование мультисистем AUX предоставляет широкий выбор внутренних блоков: настенные, канальные, кассетные, напольно-потолочные модели, с производительностью охлаждения от 2,1 до 5,6 кВт. Система позволяет настраивать работу каждого внутреннего блока индивидуально (в пределах одного режима - холод или тепло), что позволяет создавать комфортный микроклимат в каждой комнате, независимо от остальных.

⚙️ Уменьшенные габариты

Новейшие технические разработки, использованные при создании наружных блоков серии FreeMatch производительностью 10 кВт и 12 кВт, позволили «упаковать» высокопроизводительные компоненты в компактный корпус. Подобное решение позволит разместить наружный блок там, где раньше для него не хватало бы места, а также минимизировать видимость блока из помещения, что может являться раздражающим фактором при использовании мульти-сплит систем других производителей.

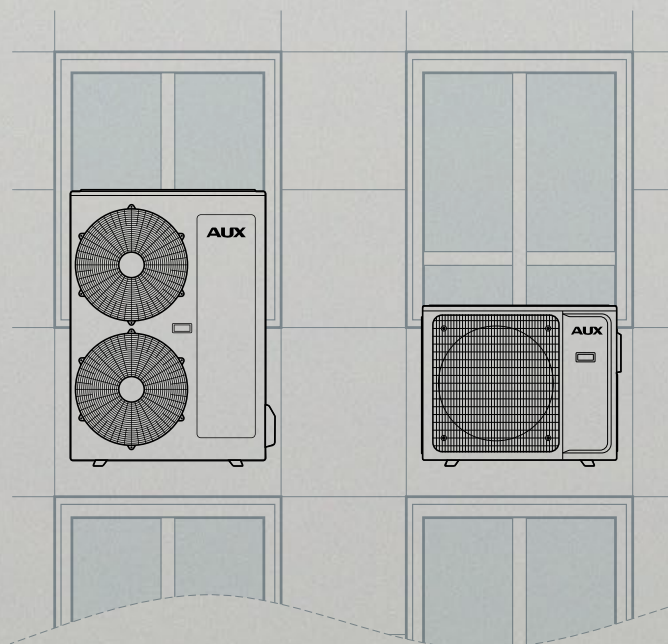

Бытовые инверторные мультисплит системы **серии Free Match**

⚙️ Техническая информация

Серия Free Match, кассетные блоки



R410A, 220-240В, 50Гц

Внутренний блок

		AMCA-H09/4R1	AMCA-H12/4R1	AMCA-H18/4R1
Производительность (охлаждение)	кВт	2,8 (1,5-3,55)	3,6 (1,7-3,7)	5,0 (2,5-5,6)
Производительность (обогрев)	кВт	3,0 (1,6-3,81)	3,9 (2,03-4,42)	5,6 (3,03-7,03)
Расход воздуха (ВБ)	м³/час	700/600/530	700/600/530	700/600/530
Уровень звукового давления (ВБ)	дБ (А)	35/41/45	35/41/45	35/41/45
Размеры внутреннего блока (Ш×Г×В)	мм	570×570×260	570×570×260	570×570×260
Размеры панели (Ш×Г×В)	мм	650×650×55	650×650×55	650×650×55
Вес внутреннего блока (нетто/брутто)	кг	18,0/21,0	18,0/21,0	18,0/21,0
Вес панели (нетто/брутто)	кг	2,2/5	2,2/5	2,2/5
Диаметр труб (жидкость/газ)	мм	6,35/12,7	6,35/12,7	6,35/12,7
Дренаж	мм	20	20	20

Серия Free Match, напольно-потолочные блоки



R410A, 220-240В, 50Гц

Внутренний блок

		AMCF-H09/4R1	AMCF-H12/4R1	AMCF-H18/4R1
Производительность (охлаждение)	кВт	2,8 (1,5-3,55)	3,6 (1,7-3,7)	5,3 (2,5-5,6)
Производительность (обогрев)	кВт	3,0 (1,6-3,81)	3,9 (2,03-4,42)	5,8 (3,03-7,03)
Расход воздуха (внутренний блок)	м³/час	620/500/440	620/500/440	850/680/595
Уровень звукового давления (ВБ)	дБ (А)	30/36/39	30/36/39	36/39/43
Размеры внутреннего блока (Ш×Г×В)	мм	930×660×205	930×660×205	930×660×205
Вес внутреннего блока (нетто/брутто)	кг	24/27	24/27	25/28
Диаметр труб (жидкость/газ)	мм	6,35/12,7	6,35/12,7	6,35/12,7
Дренаж	мм	20	20	20

Серия Free Match, каналные блоки



R410A, 220-240В, 50Гц

Внутренний блок

		AMSD-H07/4R1	AMSD-H09/4R1	AMSD-H12/4R1	AMSD-H18/4R1
Производительность (охлаждение)	кВт	2,2 (1,13-2,7)	2,6 (1,5-3,55)	3,6 (1,71-3,85)	5,1 (2,5-5,8)
Производительность (обогрев)	кВт	2,5 (1,34-3,17)	2,9 (1,7-3,65)	3,92 (1,9-4,0)	5,8 (2,84-6,4)
Расход воздуха (внутренний блок)	м³/час	420/330/250	420/330/250	580/485/390	860/755/650
Статическое давление	Па	10/30	10/30	10/30	10/30
Уровень звукового давления (ВБ)	дБ (А)	23/26/30	23/26/30	25/28/32	32/35/38
Размеры внутреннего блока (Ш×Г×В)	мм	840×460×185	840×460×185	840×460×185	1160×460×185
Вес внутреннего блока (нетто/брутто)	кг	16,5/20	16,5/20	17,5/21	21/26
Диаметр труб (жидкость/газ)	мм	6,35/9,52	6,35/9,52	6,35/12,7	6,35/12,7
Дренаж	мм	16	16	16	16
Размеры декоративной панели (Ш×В×Г)	мм	855×185×96	855×185×96	855×185×96	1175×185×96

Серия Free Match, настенные блоки

4D



R410A, 220-240В, 50Гц

Внутренний блок

		AMWM-H07/4R1	AMWM-H09/4R1	AMWM-H12/4R1	AMWM-H18/4R1
Версия		v2	v2	v2	v2
Производительность (охлаждение)	кВт	2,05 (1,0-3,0)	2,55 (1,0-3,3)	3,55 (1,2-3,8)	5,1 (1,9-5,5)
Производительность (обогрев)	кВт	2,15 (1,1-3,0)	2,65 (1,1-3,3)	3,55 (1,2-3,8)	5,4 (1,4-5,6)
Расход воздуха (внутренний блок)	м³/час	570/450/395	570/450/395	570/450/395	1000/860/690
Уровень звукового давления (ВБ)	дБ (А)	24/27/29/33	24/27/29/33	24/27/29/33	29/32/35/38
Размеры внутреннего блока (Ш×В×Г)	мм	800×300×198	800×300×198	800×300×198	970×315×235
Вес внутреннего блока (нетто/брутто)	кг	10/11,5	10/11,5	10/11,5	13/16
Диаметр труб (жидкость/газ)	мм	6,35/9,52	6,35/9,52	6,35/9,52	6,35/12,7
Дренаж	мм	16	16	16	16

Панель канального блока

Канальные блоки мультисистем AUX опционально оснащаются декоративной панелью с информационным дисплеем.

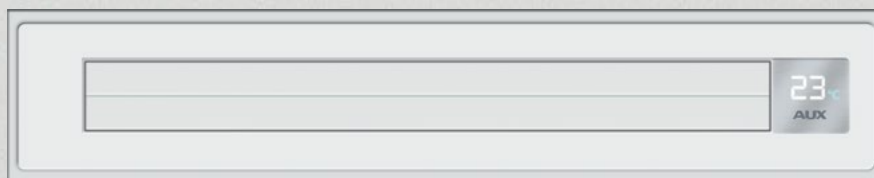

Внешние блоки мультисистем AUX

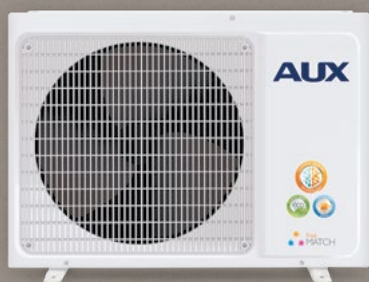

AM2-H14/4DR1
AM2-H18/4DR1B



AM3-H21/4DR1
AM3-H27/4DR1B



AM4-H36/4DR1B
AM5-H42/4DR1B

Наружный блок		AM2-H14/ 4DR1	AM2-H18/ 4DR1B	AM3-H21/ 4DR1	AM3-H27/ 4DR1B	AM4-H36/ 4DR1B	AM5-H42/ 4DR1B
Комбинация внутренних блоков		1 наружный 2 внутренних	1 наружный 2 внутренних	1 наружный 3 внутренних	1 наружный 3 внутренних	1 наружный 4 внутренних	1 наружный 5 внутренних
Производит. (охлаждение)	кВт	4,1 (1,8-4,51)	5,3 (2,0-5,83)	6,1 (2,2-6,71)	7,9 (2,3-8,69)	10,5 (2,5-11,0)	12,0 (2,77-12,8)
Производительность (обогрев)	кВт	4,8 (2,05-5,28)	5,6 (2,21-6,16)	6,6 (2,39-7,26)	8,2 (2,45-9,02)	11,0 (2,67-11,2)	13,0 (2,96-13,18)
Потреб. мощность (охлаждение)	кВт	1,24 (0,19-2,1)	1,75 (0,28-2,3)	1,92 (0,35-2,8)	2,46 (0,56-3,4)	3,6 (0,68-4,93)	4,45 (0,75-5,45)
Потреб. мощность (обогрев)	кВт	1,15 (0,19-2,1)	1,54 (0,28-2,3)	1,78 (0,35-2,8)	2,27 (0,56-3,4)	3,4 (0,53-3,95)	3,8 (0,6-4,45)
Рабочий ток	А	5,4/5,0	7,6/6,7	8,3/7,8	10,7/9,8	15,97/15,08	19,74/16,86
Энергоэффективность (EER/COP)		3,31/4,17	3,03/3,64	3,18/3,71	3,21/3,61	2,92/3,24	2,72/3,42
Расход воздуха	м³/час	2100	2100	2700	2700	4000	4200
Уровень шума	дБ (А)	54	55	56	58	61	61
Размеры нар. блока (Ш×Г×В)	мм	800×315×545	800×315×545	822×302×655	822×302×655	985×395×808	985×395×808
Вес (нетто/брутто)	кг	34/37	36/39	44/47	46/49	76,5/81,5	78,5/83,5
Диаметр труб (жидкость/газ)	мм	2×6,35/2×9,52	2×6,35/2×9,52	3×6,35/3×9,52	3×6,35/3×9,52	4×6,35/4×9,52	5×6,35/5×9,52
Макс. дл. трассы (до блока/общая)	м	25/40	25/40	30/60	30/60	35/80	35/80
Максимальный перепад высот	м	15	15	15	15	15	15
Диапазон раб. температур (охл.)	°С	-10~52	-10~52	-10~52	-10~52	-15~52	-15~52
Диапазон раб. температур (обогр.)	°С	-15~24	-15~24	-15~24	-15~24	-15~24	-15~24

✂ Техническая информация. Серия Free Match

Возможные комбинации внутренних блоков

AM2-H14/4DR1		AM2-H18/4DR1		AM3-H21/4DR1		
один блок	два блока	один блок	два блока	один блок	два блока	три блока
7	7+7	-	7+7 9+9	18	7+7 9+9	7+7+7 7+9+9
9	7+9 9+9	9	7+9 9+12	24	7+9 9+12	7+7+9 9+9+9
12		12	7+12		7+12 9+18	7+7+12
18		18			7+18 12+12	

AM3-H27/4DR1			AM4-H36/4DR1			
один блок	два блока	три блока	один блок	два блока	три блока	четыре блока
18	7+12 9+18	7+7+7 7+9+18	18	7+12 9+24	7+7+7 7+9+18 9+9+18	7+7+7+7 7+7+12+12 9+9+9+9
24	7+18 9+24	7+7+9 7+12+12	24	7+18 12+12	7+7+9 7+9+24 9+9+24	7+7+7+9 7+7+12+18 9+9+9+12
	7+24 12+12	7+7+12 9+9+9		9+9 12+18	7+7+12 7+12+12 9+12+12	7+7+7+12 7+9+9+9 9+9+9+18
	9+9 12+24	7+7+18 9+9+12		9+12 18+18	7+7+18 7+12+18 9+12+18	7+7+7+18 7+9+9+12 9+9+12+12
	9+12 18+18	7+9+9 9+12+12		9+18 18+24	7+7+24 7+12+24 9+12+24	7+7+7+24 7+9+9+18 9+12+12+12
	18+24	7+9+12			7+9+9 7+18+18 9+18+18	7+7+9+9 7+9+12+12
					7+9+12 9+9+9 12+12+12	7+7+9+12 7+9+12+18
					9+9+12 12+12+18	7+7+9+18 7+12+12+12

AM5-H42/4DR1										
один блок	два блока	три блока			четыре блока			пять блоков		
18	7+18 12+12	7+7+7 7+12+12 9+12+18	7+7+7+7 7+7+12+24 9+9+9+12			7+7+7+7+7 7+7+7+12+18 7+9+9+9+18				
24	7+24 12+18	7+7+9 7+12+18 9+12+24	7+7+7+9 7+9+9+9 9+9+9+18			7+7+7+7+9 7+7+9+9+9 7+9+9+12+12				
	9+12 12+24	7+7+12 7+12+24 9+18+18	7+7+7+12 7+9+9+12 9+9+12+12			7+7+7+7+12 7+7+9+9+12 7+9+12+12+12				
	9+18 18+18	7+7+18 7+18+18 9+18+24	7+7+7+18 7+9+9+18 9+12+12+12			7+7+7+7+18 7+7+9+9+18 9+9+9+9+9				
	9+24 18+24	7+7+24 7+18+24 12+12+12	7+7+7+24 7+9+12+12 9+12+12+18			7+7+7+7+24 7+7+9+12+12 9+9+9+9+12				
	24+24	7+9+9 9+9+9 12+12+18	7+7+9+9 7+9+12+18 12+12+12+12			7+7+7+9+9 7+7+9+12+18 9+9+9+9+18				
		7+9+12 9+9+12 12+12+24	7+7+9+12 7+9+12+24 12+12+12+18			7+7+7+9+12 7+7+9+18+18 9+9+9+12+12				
		7+9+18 9+9+18 12+18+18	7+7+9+18 7+9+18+18			7+7+7+9+18 7+7+12+12+12 9+9+12+12+12				
		7+9+24 9+9+24 12+18+24	7+7+12+12 7+12+12+12			7+7+7+9+24 7+9+9+9+9				
		9+12+12 18+18+18	7+7+12+18 9+9+9+9			7+7+7+12+12 7+9+9+9+12				

Техническая информация. Номенклатуры

Серия

Бытовые настенные сплит-системы серии Kids

AWG-H09PN/R1DI-W

Производство завода AUX
Настенный
Модель **G**: для девочек, **B**: для мальчиков
Режим работы **H**: охлаждение+нагрев
Индекс производительности
Цвет **P**: розовый
Тип рисунка внутр. блока
Тип хладагента, **R1**: R410a
DI: DC-инвертор
Наличие Wi-Fi **W**: встроен, **_**: отсутствует

Серия

Мультисистемы Free Match

AMCA-H12/4DR1A

Производство завода AUX
Мультисистемы
Тип блока
Режим работы **H**: охлаждение+нагрев
Индекс производительности
Электропитание, **4**: 220В 1Ф 50Гц
D: DC-инвертор
Тип хладагента, **R1**: R410a
Модификация блока

Типы рисунков на внутреннем блоке кондиционера: **N**: 3 персонажа сериала «Смешарики», впереди Нюша.

Типы внутренних блоков. **CA**: кассетный 4-х поточный; **CF**: напольно-потолочный; **SD**: канальный; **WM**: настенный.

Пульты управления



Беспроводной пульт управления YKR-P/002E



Беспроводной пульт управления для J series



Беспроводной пульт управления YKR-K/001E



ИК-приемник (только для серии Free Match)



Проводной пульт управления XK-04 (только для серии Free Match)



Беспроводной пульт управления YKR-BB

Полупромышленные кондиционеры

Линейка полупромышленных кондиционеров AUX – это сплав надёжности и долговечности. Приобретая оборудование подобного класса, Вы прежде всего, рассчитываете на долгий срок службы без необходимости дополнительных вложений. Именно такие качества мы предлагаем в линейке полупромышленных систем AUX. Широкий модельный ряд и большое количество вариаций по мощности блоков - смогут удовлетворить потребности самого предвзятого потребителя.

Модель	Тип	Производительность (охлаждение), kBTU						
		12	18	24	36	48	60	
		Производительность (охлаждение), кВт						
		3,6	5,3	7,2	10,4	14,0	17,6	
Кассетные блоки 	Inverter R32	●	●	●	●	●	●	стр. 50
	On-Off	●	●	●	●	●	●	стр. 50
Напольно-потолочные 	Inverter R32		●	●	●	●	●	стр. 52
	On-Off		●	●	●	●	●	стр. 52
Канальные средненапорные и низконапорные блоки 	Inverter R32		●	●	●	●	●	стр. 54
	On-Off	●	●	●	●	●	●	стр. 54



Professional Inverter R32

Высокоэффективные инверторные кондиционеры полупромышленной серии Европейского стандарта

COMP

Технология «DC Inverter Compressor»

- Сниженная вибрация;
- Широкий диапазон рабочих частот;
- Увеличенный ресурс работы;
- Плавный старт.

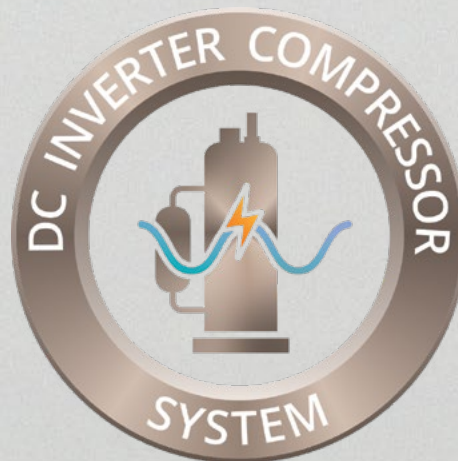

Fan

Технология «DC Inverter FAN Motor»

- Низкий уровень шума;
- Точность регулировки расхода воздуха;
- Экономия электроэнергии.



ODE

Технология «Optimized Heat Exchanger Design». Повышенная производительность системы достигается благодаря оптимизированной конструкции теплообменника, которая обеспечивает высокое значение переохлаждения фреона



Universal Outdoor Units

Универсальные наружные блоки. К наружному блоку можно подключить внутренний блок любого типа: кассетного, напольно-потолочного или канального.

ALCO

Кассетные блоки R32 Inverter

- Возможность обслуживания соседних помещений;
- Легкий доступ к плате управления;
- Отдельно установленная плата управления с упрощенным доступом;
- Повышенная пожарная безопасность благодаря металлическому корпусу коробки платы управления.



ALCF

Напольно-потолочные блоки R32 Inverter

- Функция 4D Air Swing;
- Управление горизонтальными и вертикальными жалюзи;
- Ультра-тонкий корпус, толщина корпуса всего 205мм;
- Инновационная конструкция крыльчатки центробежного вентилятора.



ALMD

Канальные блоки R32 Inverter

- Новая схема управления вентилятором внутреннего блока позволяет плавно регулировать статическое давление от 0 до 160 Па с шагом 10 Па;
- Новая конструкция поддона для более эффективного отвода воды и отсутствия застойных зон;
- Новая конструкция фильтра с увеличенной рабочей поверхностью;
- Легкий доступ к плате управления и дренажному поддону.



Полупромышленные традиционные и инверторные сплит-системы.

Кассетные блоки

Pipe

Длина трассы до 50м, перепады высот до 30м

WiFi

Удалённое управление (опция)

A++

Высокая энергоэффективность

-30°C

Охлаждение при -30°C, в моделях Op-Off с зимним комплектом

Pump

Дренажная помпа в комплекте



☆ Преимущества

- Горизонтальное распределение воздушного потока;
- Встроенный дренажный насос (высота подъема до 1,2м);
- Воздушный фильтр в комплекте;
- ИК-пульт управления в комплекте;
- Возможность подключения сенсорного настенного пульта;
- Возможность управления по сети Wi-Fi;
- Возможность подключения воздуховода подачи свежего воздуха;
- Возможность подключения воздуховода раздачи воздуха;
- Классический дизайн декоративной панели.

📣 Инновации

Кассетные блоки AUX удобны для создания системы кондиционирования в офисных помещениях с высокими подвесными потолками. Инженеры AUX создали инновационный теплообменник. Сохраняя компактные размеры, новейший теплообменник выдает на 15% больше мощности в режиме обогрева. Внедрены и другие конструкторские нововведения, так, например, каждая из четырех жалюзи четырехпоточной модели имеет индивидуальный привод управления, что обеспечивает максимальную плавность их движения.

🔌 Опции

Центральный пульт CC-02



Пульт управления YKR-P/002E



Пульт управления XK-05 (для серии v2)



Блок управления по Wi-Fi



Техническая информация



Inverter R32

ALCA DC-Inverter R32 220-240В 50Гц, R32 380-415В 50Гц

Внутренний блок		ALCA-H12 /4DR2	ALCA-H18 /4DR2	ALCA-H24 /4DR2	ALCA-H36 /4DR2	ALCA-H48 /5DR2	ALCA-H60 /5DR2
Наружный блок		AL-H12 /4DR2(U)	AL-H18 /4DR2(U)	AL-H24 /4DR2(U)	AL-H36 /4DR2(U)	AL-H48 /5DR2(U)	AL-H60 /5DR2(U)
Произв. (охлаждение)	кВт	3,6 (1,35-4,4)	5,0 (1,53-5,6)	7,0 (2,16-8,2)	10,55 (2,9-13,0)	14,0 (4,76-16,5)	16,0 (4,76-17,5)
Произв. (обогрев)	кВт	4,2 (1,24-5,3)	5,6 (1,4-6,2)	8,0 (1,98-9,3)	11,15 (2,6-13,5)	16,0 (4,78-16,15)	17,0 (4,78-18,5)
Потр. мощн. (охл/обогр.)	кВт	1,08/1,23	1,63/1,73	2,18/2,10	3,4/3,45	5,2/5,4	6,1/5,8
Раб. ток (охл/обогр.)	А	4,74/5,4	7,16/7,6	9,57/9,22	15,0/15,5	7,53/7,8	8,83/8,4
Энергоэф. (EER/COP)		3,33/3,41	3,07/3,24	3,21/3,81	3,1/3,23	2,69/2,96	2,62/2,93
Расход воздуха	м³/час	700/600/530	700/600/530	1300/1050/950	1800/1550/1350	1950/1750/1500	1950/1750/1500
Ур. шума (внутр./нар.)	дБ (А)	36-44-45/54	36-44-45/55	38-43-47/58	45-48-51/57	48-50-52/60	48-50-52/60
Размеры внутр. блока	мм	570×570×260	570×570×260	835×835×250	835×835×290	835×835×290	835×835×290
Разм. нар. блока (Ш×Г×В)	мм	800×315×545	800×315×545	900×350×700	970×395×805	940×370×1325	940×370×1325
Вес нетто (внутр./нар.)	кг	17/35	17/37	24/51	26,5/72	31/92	31/92
Диам. труб (жидк./газ)	мм	6,35/12,7	6,35/12,7	9,52/15,88	9,52/15,88	9,52/19,05	9,52/19,05
Макс. длина трасс	м	25	30	50	65	65	65
Макс. перепад высот	м	10	20	25	30	30	30
Диап. раб. темп. (охл/обогр.)	°С	-15~52/-15~24	-15~52/-15~24	-15~52/-15~24	-15~52/-15~24	-15~52/-15~24	-15~52/-15~24



On-off

ALCA ON-OFF R410A 220-240В 50Гц, R410A 380-415В 50Гц

Внутренний блок		ALCA-H12 /4R1B [v2]	ALCA-H18 /4R1B [v2]	ALCA-H24 /4R1B [v2]	ALCA-H36 /5R1B [v2]	ALCA-H48 /5R1B [v2]	ALCA-H60 /5R1B [v2]
Наружный блок		AL-H12 /4R1B(U) [v2]	AL-H18/ 4R1B(U) [v2]	AL-H24/ 4R1B(U) [v2]	AL-H36/ 5R1B(U) [v2]	AL-H48 /5R1B(U) [v2]	AL-H60 /5R1B(U) [v2]
Произв. (охл./обогр.)	кВт	3,52/3,96	5,28/5,6	7,03/7,2	10,55/11,7	14,07/15,24	17,6/18,5
Потр. мощн. (охл/обогр.)	кВт	1,16/1,22	1,7/1,55	2,15/1,82	3,5/3,3	4,68/4,6	5,71/5,78
Раб. ток (охл/обогр.)	А	5,32/5,6	7,8/6,8	9,35/8,48	7,2/7,0	9,1/9,0	10,42/10,36
Энергоэф. (EER/COP)		3,03/3,25	3,11/3,61	3,27/3,96	3,01/3,5	3,01/3,31	3,08/3,2
Расход воздуха	м³/час	760/650/580	760/650/580	1450/1200/1050	1500/1200/1050	1800/1440/1260	1800/1440/1260
Ур. шума (внутр./нар.)	дБ (А)	32-40-45/53	32-40-45/55	36-42-47/57	39-45-48/58	41-47-50/58	41-47-50/60
Размеры внутр. блока	мм	570×570×260	570×570×260	835×835×250	835×835×250	835×835×290	835×835×290
Разм. нар. блока (Ш×Г×В)	мм	730×285×545	800×315×545	825×310×655	970×395×805	940×370×1325	940×370×1325
Вес нетто (внутр./нар.)	кг	16/28	16/36	27/48	28/64	28/95	28/99
Диам. труб (жидк./газ)	мм	6,35/12,7	6,35/12,7	9,52/15,88	9,52/15,88	9,52/19,05	9,52/19,05
Макс. длина трасс	м	20	25	30	50	50	50
Макс. перепад высот	м	10	15	15	20	30	30
Диап. раб. темп. (охл/обогр.)	°С	-15~49/-15~24	-15~49/-15~24	-15~49/-15~24	-15~49/-15~24	-15~49/-15~24	-15~49/-15~24

Полупромышленные традиционные и инверторные сплит-системы.

Напольно-потолочные блоки

Slim

Ультратонкий корпус

WiFi

Удалённое управление (опция)



Низкий уровень шума

Clean
-30°C

Быстрая очистка благодаря легко-разборному корпусу

Охлаждение при -30°C, в моделях Op-Off с зимним комплектом



В комплекте

☆ Преимущества

- Возможность монтажа в вертикальном и горизонтальном положении;
- Воздушный фильтр в комплекте, возможность установки дополнительного фильтра;
- Возможность подмеса свежего воздуха;
- Вывод дренажа с двух сторон: слева/справа;
- Точная регулировка угла наклона для облегчения отвода дренажа;
- Металлическая панель корпуса и коробка платы управления;
- Изоляция основных электронных компонентов;
- Инновационная конструкция вентилятора с низким уровнем шума;
- Авторестарт, самодиагностика.

👍 Удобство и комфорт

Напольно-потолочные модели блоков AUX обеспечивают качественную и равномерную циркуляцию воздуха. Отдавая предпочтение таким блокам, Вы приобретаете комфортный микроклимат, удобство управления, легкость в установке и эксплуатации. Мощная струя охлажденного воздуха направляется вдоль стены или потолка, что позволяет избежать прямого попадания воздушного потока на пользователя, а также равномерно изменять температуру воздуха в помещении.

🔧 Опции

Центральный пульт CC-02



Пульт управления YKR-P/002E



Пульт управления XK-05 (для серии v2)



Блок управления по Wi-Fi



Техническая информация



Inverter R32

ALCF DC-Inverter R32 220-240В 50Гц, R32 380-415В 50Гц

Внутренний блок		ALCF-H18 /4DR2 [E1]	ALCF-H24 /4DR2 [E1]	ALCF-H36 /4DR2 [E1]	ALCF-H48 /5DR2 [E1]	ALCF-H60 /5DR2 [E1]
Наружный блок		AL-H18 /4DR2(U)	AL-H24 /4DR2(U)	AL-H36 /4DR2(U)	AL-H48 /5DR2(U)	AL-H60 /5DR2(U)
Произв. (охлаждение)	кВт	5,0 (1,53-5,6)	7,0 (2,16-8,2)	10,55 (2,9-13,0)	14,0 (4,76-16,5)	16,0 (4,76-17,5)
Произв. (обогрев)	кВт	5,6 (1,4-6,2)	8,0 (1,98-9,3)	11,15 (2,6-13,5)	16,0 (4,78-16,15)	17,0 (4,78-18,5)
Потр. мощн. (охл./обогр.)	кВт	1,63/1,73	2,25/2,10	3,4/3,45	5,3/5,5	6,1/5,9
Раб. ток (охл./обогр.)	А	7,16/7,6	9,88/9,6	15,0/15,5	7,67/7,97	8,83/8,53
Энергоэф. (EER/COP)		3,07/3,24	3,11/3,81	3,10/3,23	2,64/2,91	2,62/2,88
Расход воздуха	м³/час	900/730/650	1300/1050/920	1800/1550/1350	1900/1600/1400	1900/1600/1400
Ур. шума (внутр./нар.)	дБ (А)	34-40-45/55	38-43-47/58	47-50-53/57	49-51-53/60	49-51-53/60
Размеры внутр. блока	мм	1000×235×690	1280×235×690	1600×235×690	1600×235×690	1600×235×690
Разм. нар. блока (Ш×Г×В)	мм	800×315×545	900×350×700	970×395×805	940×370×1325	940×370×1325
Вес нетто (внутр./нар.)	кг	29/37	36/51	44/72	44/92	44/92
Диам. труб (жидк./газ)	мм	6,35/12,7	9,52/15,88	9,52/15,88	9,52/19,05	9,52/19,05
Макс. длина трасс	м	30	50	65	65	65
Макс. перепад высот	м	20	25	30	30	30
Диал. раб. темп. (охл./обогр.)	°С	-15~52/-15~24	-15~52/-15~24	-15~52/-15~24	-15~52/-15~24	-15~52/-15~24



On-off

ALCF ON-OFF R410A 220-240В 50Гц, R410A 380-415В 50Гц

Внутренний блок		ALCF-H18/ 4R1B [v2]	ALCF-H24/ 4R1B [v2]	ALCF-H36/ 5R1B [v2]	ALCF-H48/ 5R1B [v2]	ALCF-H60/ 5R1B [v2]
Наружный блок		AL-H18/ 4R1B(U) [v2]	AL-H24/ 4R1B(U) [v2]	AL-H36/ 5R1B(U) [v2]	AL-H48/ 5R1B(U) [v2]	AL-H60/ 5R1B(U) [v2]
Произв. (охл./обогр.)	кВт	5,28/5,6	7,03/7,6	10,55/11,7	14,07/15,24	17,6/18,5
Потр. мощн. (охл./обогр.)	кВт	1,7/1,55	2,15/1,92	3,5/3,24	4,68/4,42	5,71/5,78
Раб. ток (охл./обогр.)	А	7,5/6,8	9,35/8,35	7,2/7,0	9,1/9,0	10,42/10,83
Энергоэф. (EER/COP)		3,11/3,61	3,27/3,96	3,01/3,61	3,01/3,45	3,08/3,2
Расход воздуха	м³/час	950/700/560	1600/1160/700	1600/1260/800	2000/1800/1250	2000/1800/1250
Ур. шума (внутр./нар.)	дБ (А)	32-35-43/55	42-45-49/57	42-46-50/58	42-46-51/58	42-46-51/60
Размеры внутр. блока	мм	1000×235×690	1280×235×690	1280×235×690	1600×235×690	1600×235×690
Разм. нар. блока (Ш×Г×В)	мм	800×315×545	825×310×655	970×395×805	940×370×1325	940×370×1325
Вес нетто (внутр./нар.)	кг	28/36	36/48	36/64	44/95	44/99
Диам. труб (жидк./газ)	мм	6,35/12,7	9,52/15,88	9,52/15,88	9,52/19,05	9,52/19,05
Макс. длина трасс	м	25	30	50	50	50
Макс. перепад высот	м	15	15	20	30	30
Диал. раб. темп. (охл./обогр.)	°С	-15~49/-15~24	-15~49/-15~24	-15~49/-15~24	-15~49/-15~24	-15~49/-15~24

Полупромышленные традиционные и инверторные сплит-системы. Канальные блоки

Полупромышленные традиционные
и инверторные сплит-системы.
Канальные блоки

Slim

Ультра-тонкий корпус

WiFi

Удалённое управление (опция)



Низкий уровень шума

A++

Высокая энергоэффективность

-30°C

Охлаждение при -30°C, в моделях Op-Off с зимним комплектом

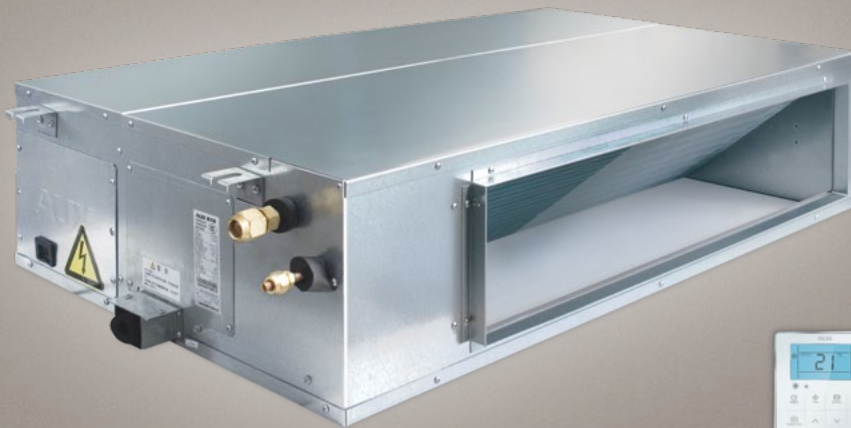

В комплекте для серии v2

☆ Преимущества

- Возможность подключения дренажного трубопровода с двух сторон: слева и справа;
- Воздушный фильтр с увеличенной рабочей поверхностью в комплекте (только для инверторных - моделей);
- Возможность подключения воздуховода подачи свежего воздуха (только для инверторных - моделей);
- Статическое давление (до 80 Па) (только для моделей on/off);
- Высокое статическое давление (до 200 Па) (только для ALHD моделей on/off);
- Изменяемое статическое давление от 10 до 160 Па (только для инверторных моделей);
- Проводной сенсорный пульт управления, со встроенным приемником ИК сигналов, в комплекте;
- Возможность подключения настенного проводного приемника ИК сигналов для пульта УК-К;
- Возможность управления по сети Wi-Fi;
- Компактный корпус внутреннего блока. Высота всего 245 мм (только для инверторных моделей);
- Инновационная конструкция вентилятора с низким уровнем шума.

⚙️ Опции

Функционал полупромышленных систем AUX канального типа может быть расширен за счёт дополнительных опций. Системы управления могут быть разнообразными в зависимости от предпочтений пользователя, это может быть и простой беспроводной пульт как у бытовой сплит-системы или автоматическая система центрального управления.

Центральный пульт CC-02



ИК-приемник



Блок управления по Wi-Fi



Пульт управления УК-К



Техническая информация



Inverter R32

ALMD DC-Inverter R32 220-240В 50Гц, R32 380-415В 50Гц

Внутренний блок		ALMD-H18 /4DR2	ALMD-H24 /4DR2	ALMD-H36 /4DR2	ALMD-H48 /5DR2	ALMD-H60 /5DR2
Наружный блок		AL-H18 /4DR2(U)	AL-H24 /4DR2(U)	AL-H36 /4DR2(U)	AL-H48 /5DR2(U)	AL-H60 /5DR2(U)
Производительность (охлаждение)	кВт	5,0 (1,53-5,6)	7,0 (2,16-8,2)	10,55 (2,9-13,0)	14,0 (4,76-16,5)	16,0 (4,76-17,5)
Производительность (обогрев)	кВт	5,6 (1,4-6,2)	8,0 (1,98-9,3)	11,15 (2,6-13,5)	16,0 (4,78-16,15)	17,0 (4,78-18,5)
Потребляемая мощность (охлаждение/обогрев)	кВт	1,55/1,49	2,12/2,12	3,4/3,45	5,0/5,0	5,88/5,6
Рабочий ток (охлаждение/обогрев)	А	6,73/6,8	9,22/9,6	15,0/15,5	7,93/8,23	9,0/8,53
Энергоэффективность (EER/COP)		3,23/3,76	3,3/3,77	3,1/3,23	2,8/3,2	2,72/3,04
Расход воздуха	м³/час	1200/1010/990	1450/1240/1030	1900/1600/1400	2300/2000/1700	2300/2000/1700
Уровень шума (внутренний/наружный)	дБ (А)	40-41-43/55	39-41-44/58	39-41-44/57	47-49-52/60	47-49-52/60
Размеры внутреннего блока (Ш×Г×В)	мм	1000×700×245	1000×700×245	1400×700×245	1400×700×245	1400×700×245
Размеры наружного блока (Ш×Г×В)	мм	800×315×545	900×350×700	970×395×805	940×370×1325	940×370×1325
Вес нетто (внутренний/наружный)	кг	31/37	32/51	42/72	42/92	42/92
Диаметр труб (жидкость/газ)	мм	6,35/12,7	9,52/15,88	9,52/15,88	9,52/19,05	9,52/19,05
Статическое давление	Па	0-160	0-160	0-160	0-160	0-160
Максимальная длина трасс	м	30	50	65	65	65
Максимальный перепад высот	м	20	25	30	30	30
Диапазон рабочих температур (охлажд./обогрев)	°С	-15~52/-15~24	-15~52/-15~24	-15~52/-15~24	-15~52/-15~24	-15~52/-15~24



On-Off

ALLD и ALMD On-Off R410A 220-240В 50Гц, R410A 380-415В 50Гц

Внутренний блок		ALLD-H12 /4R1B [v2]	ALMD-H18 /4R1B [v2]	ALMD-H24 /4R1B [v2]	ALMD-H36 /5R1B [v2]	ALMD-H48 /5R1B [v2]	ALMD-H60 /5R1B [v2]
Наружный блок		AL-H12 /4R1B(U) [v2]	AL-H18 /4R1B(U) [v2]	AL-H24 /4R1B(U) [v2]	AL-H36 /5R1B(U) [v2]	AL-H48 /5R1B(U) [v2]	AL-H60 /5R1B(U) [v2]
Производительность (охлаждение/обогрев)	кВт	3,52/3,73	5,28/5,6	7,03/7,4	10,55/11,7	14,07/15,24	17,6/18,5
Потребляемая мощность (охлаждение/обогрев)	кВт	1,14/1,15	1,73/1,55	2,15/1,87	3,5/3,24	4,68/4,42	5,71/5,78
Рабочий ток (охлаждение/обогрев)	А	5,32/5,6	7,5/6,8	9,35/8,13	7,2/7,0	9,1/9,0	10,42/10,36
Энергоэффективность (EER/COP)		3,09/3,24	3,05/3,61	3,27/3,96	3,01/3,61	3,01/3,45	3,08/3,2
Расход воздуха	м³/час	610/510/430	950/760/650	1400/1250/1050	2000/1600/1400	2400/2100/1700	2600/2300/1950
Уровень шума (внутренний/наружный)	дБ (А)	29-33-37/53	32-35-38/55	38-44-46/57	41-47-50/58	44-46-50/58	45-47-50/60
Размеры внутреннего блока (Ш×Г×В)	мм	700×450×200	890×735×290	890×735×290	890×735×290	1250×735×290	1250×735×290
Размеры наружного блока (Ш×Г×В)	мм	730×285×545	800×315×545	825×310×655	970×395×805	940×370×1325	940×370×1325
Вес нетто (внутренний/наружный)	кг	18/28	32/36	33/48	36/64	45/95	50/99
Диаметр труб (жидкость/газ)	мм	6,35/12,7	6,35/12,7	9,52/15,88	9,52/15,88	9,52/19,05	9,52/19,05
Статическое давление	Па	20	80	80	80	80	80
Максимальная длина трасс	м	20	25	30	50	50	50
Максимальный перепад высот	м	10	15	15	20	30	30
Диапазон рабочих температур (охлажд./обогрев)	°С	-15~49/-15~24	-15~49/-15~24	-15~49/-15~24	-15~49/-15~24	-15~49/-15~24	-15~49/-15~24

Полупромышленные традиционные
и инверторные сплит-системы.

Канальные блоки

Техническая информация

Модели: ALLD-H12/4R1B

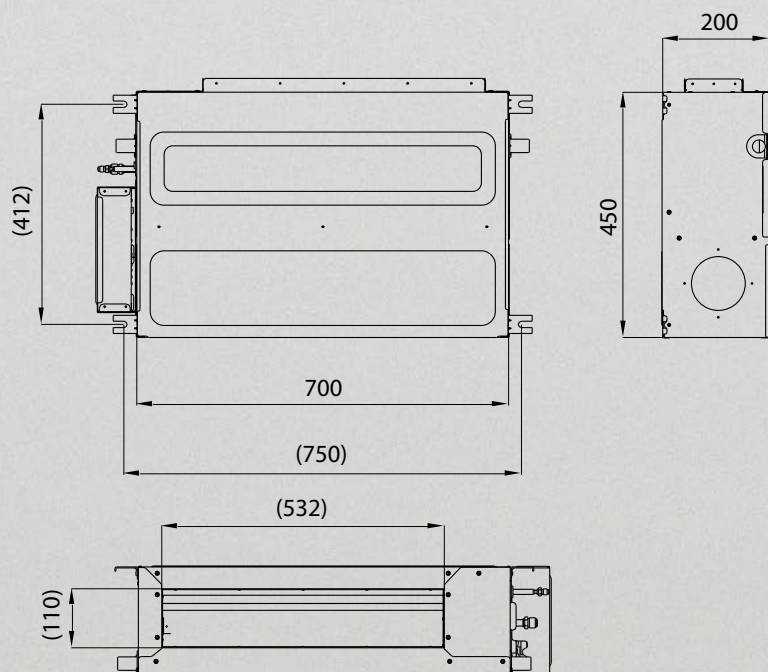

Модели: ALMD-H18/4R1B; ALMD-H24/4R1B;
ALMD-H36/5R1B

Модели: ALMD-H18/4DR2; ALMD-H24/4DR2

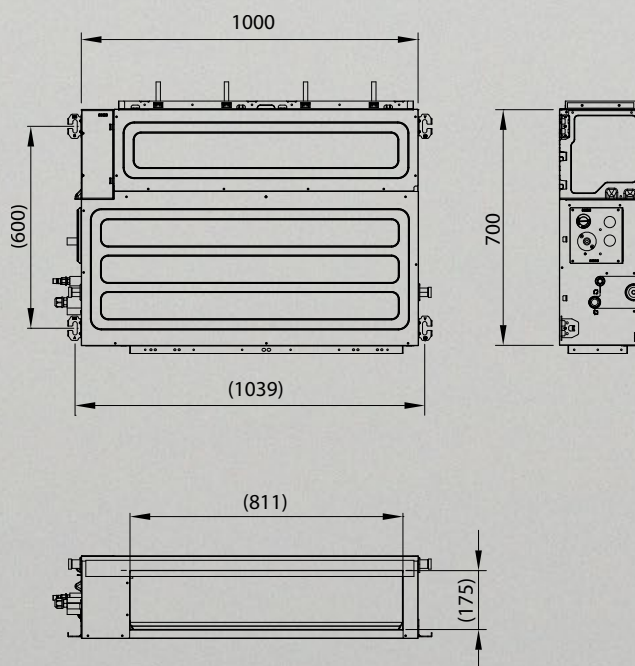
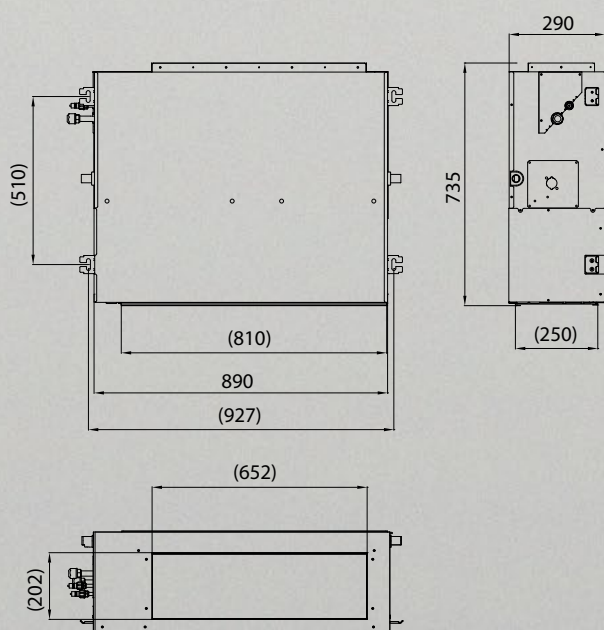

Техническая информация

Модели: ALMD-H48/5R1B; ALMD-H60/5R1B

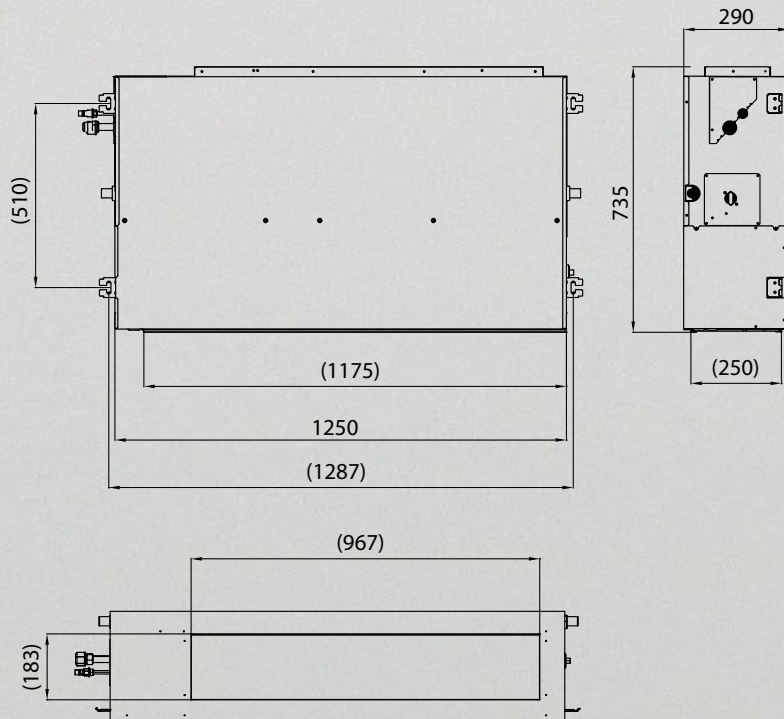

Модели: ALMD-H36/4DR2; ALMD-H48/5DR2;
ALMD-H60/5DR2

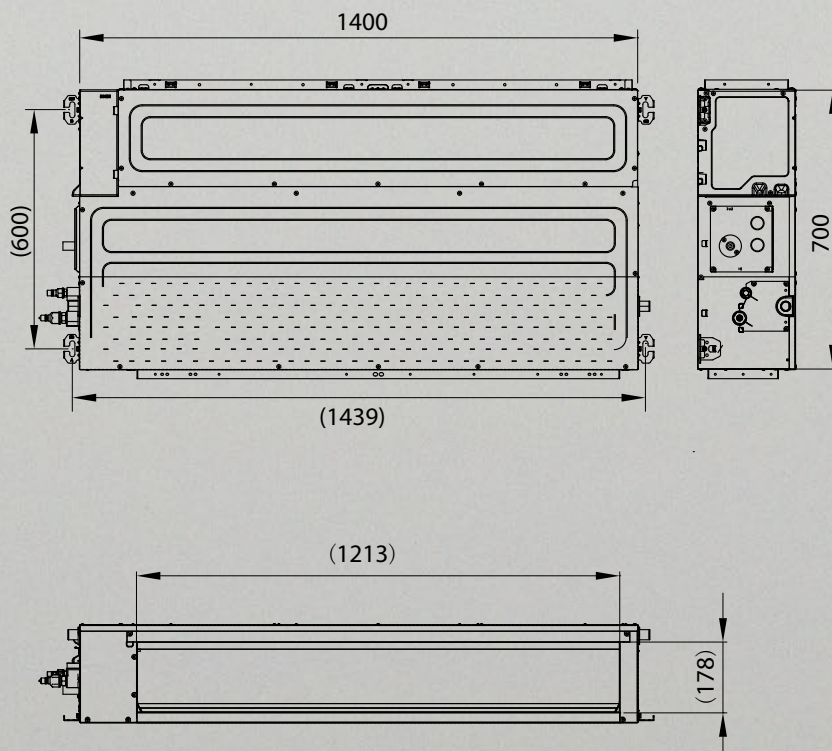

* Схемы подключения блоков на стр. 63

Техническая информация

Модель: ALCF-H18/4R1B; ALCF-H18/4DR2

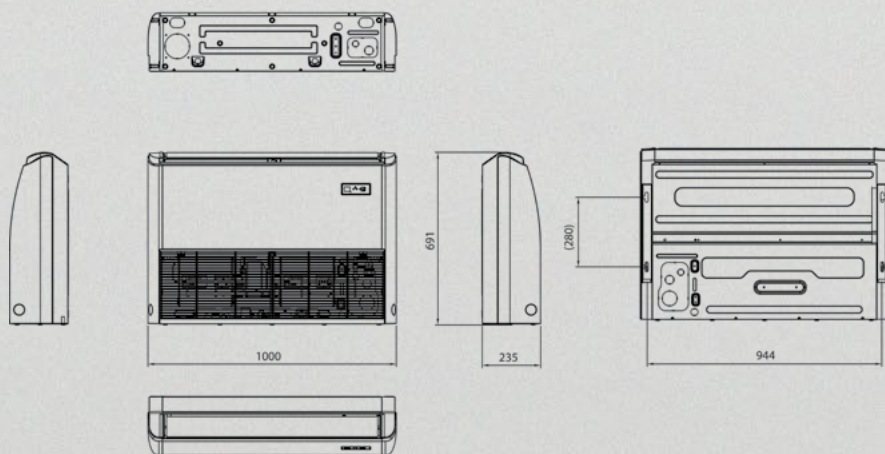

Модели: ALCF-H24/4R1B; ALCF-H36/5R1B; ALCF-H24/4DR2

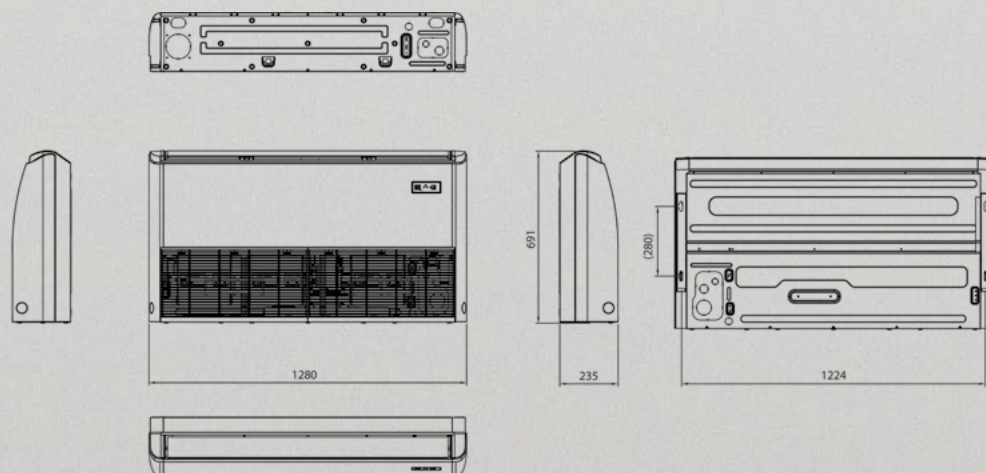

Модели: ALCF-H48/5R1B; ALCF-H60/5R1B; ALCF-H36/4DR2;
ALCF-H48/5DR2; ALCF-H60/5DR2

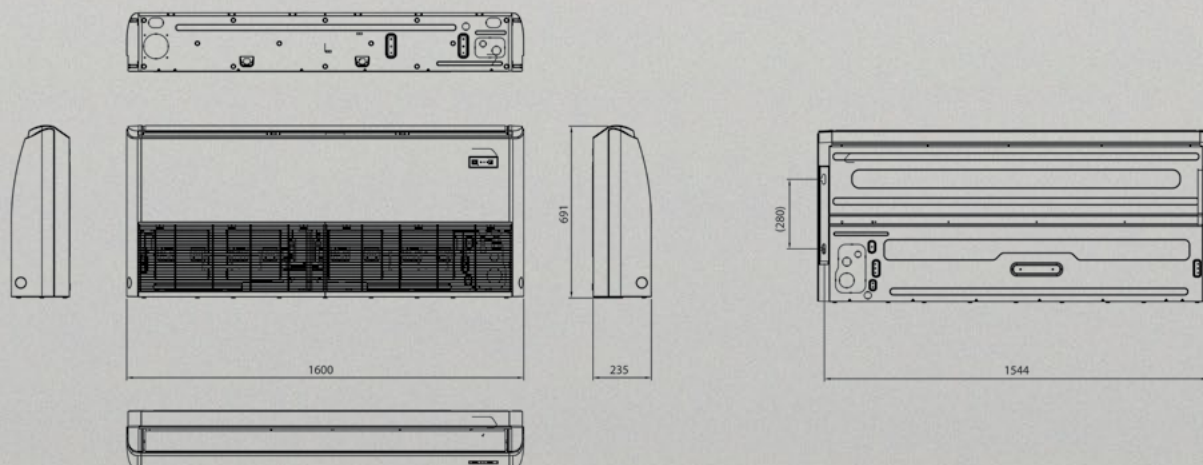

* Схемы подключения блоков на стр. 63

Техническая информация

**Модели: ALCA-H12/4R1B; ALCA-H18/4R1B;
ALCA-H12/4DR2; ALCA-H18/4DR2**

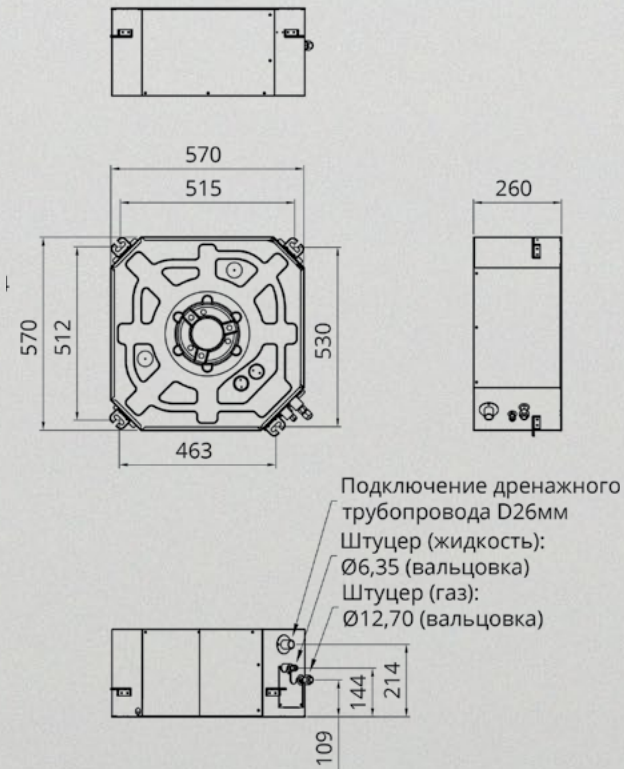

**Модели: ALCA-H24/4R1B; ALCA-H36/5R1B;
ALCA-H48/5R1B; ALCA-H60/4R1B;
ALCA-H24/4DR2; ALCA-H36/4DR2;
ALCA-H48/5DR2; ALCA-H60/5DR2**

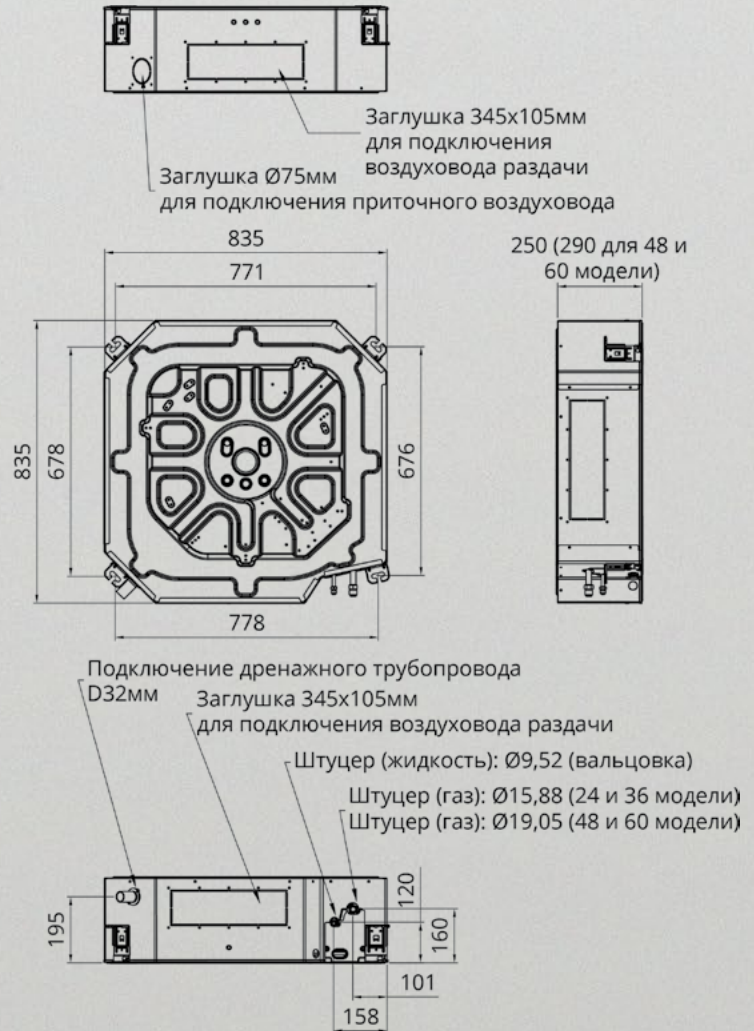

Модель: MB12

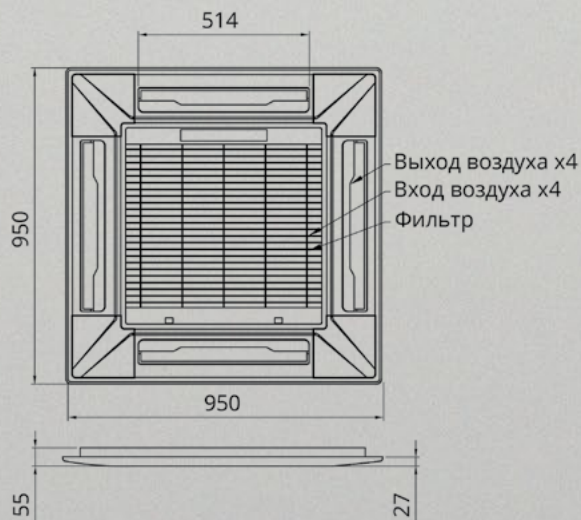

Модель: MB13

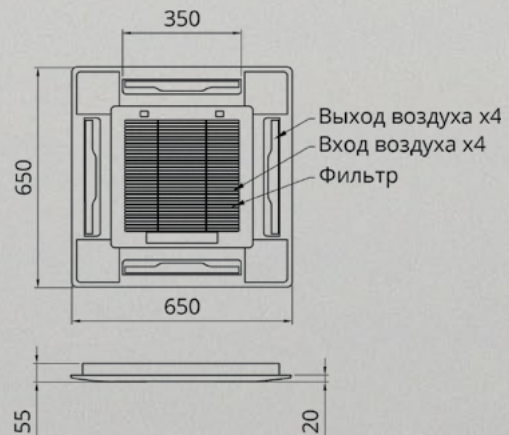

Техническая информация

Универсальные внешние блоки On-Off

Модель: AL-H12/4R1B(U)

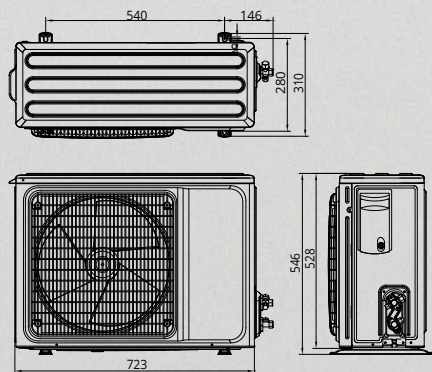

Модель: AL-H24/4R1B(U)

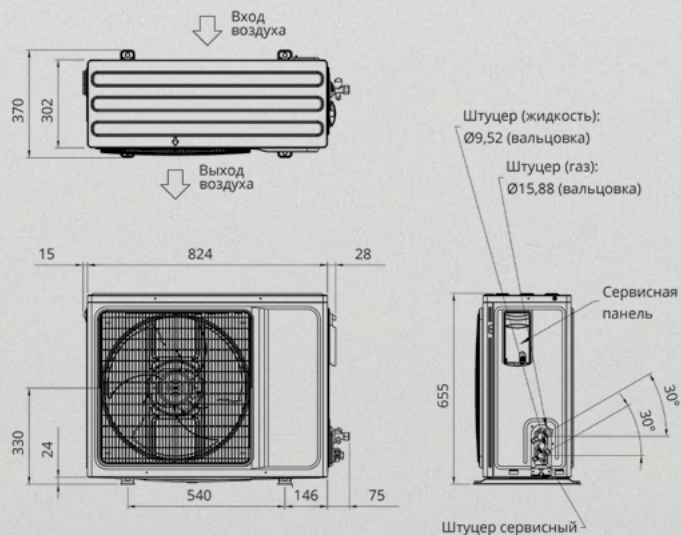

Модели: AL-H18/4R1B(U);

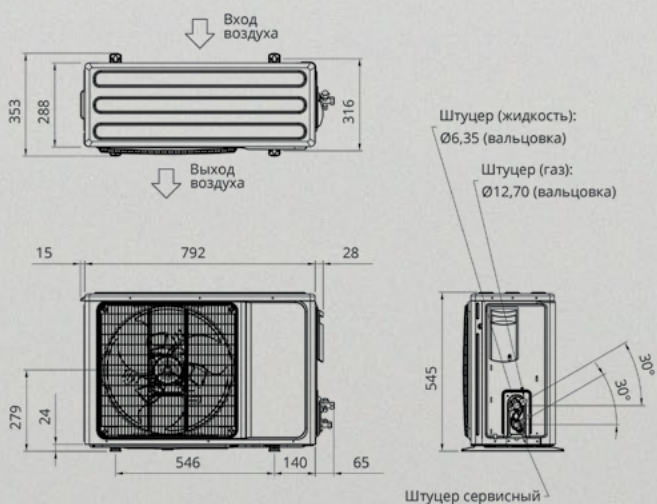

Модель: AL-H48/5R1B(U); AL-H60/5R1B(U)

Модель: AL-H36/5R1B(U)

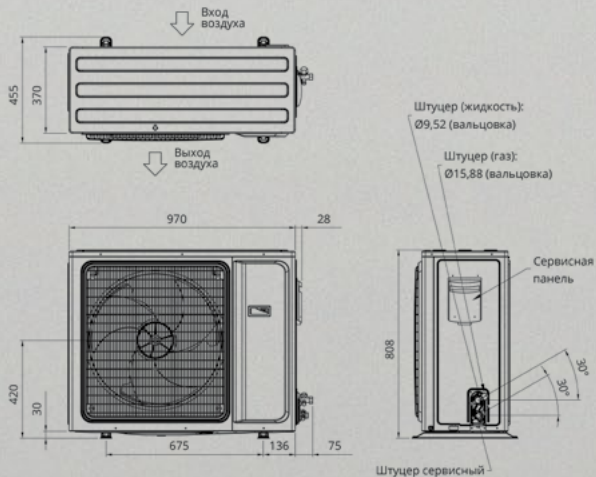
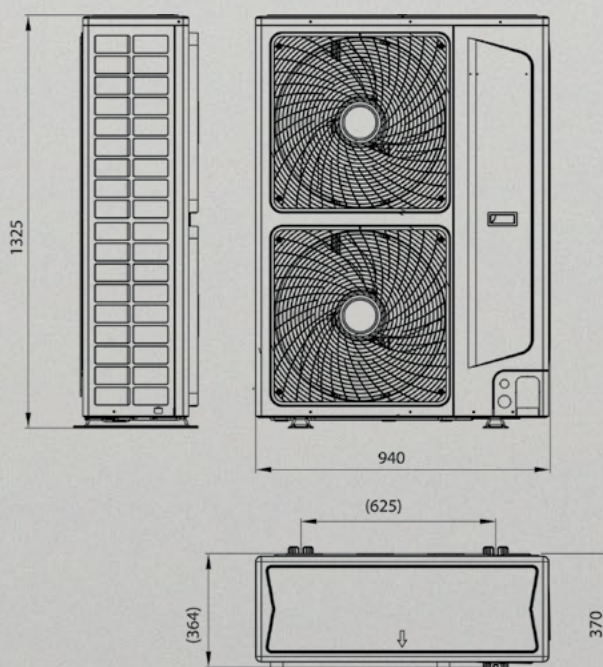

* Схемы подключения блоков на стр. 63

Техническая информация

Универсальные внешние блоки Inverter

Модель: AL-H12/4DR2(U); AL-H18/4DR2(U)

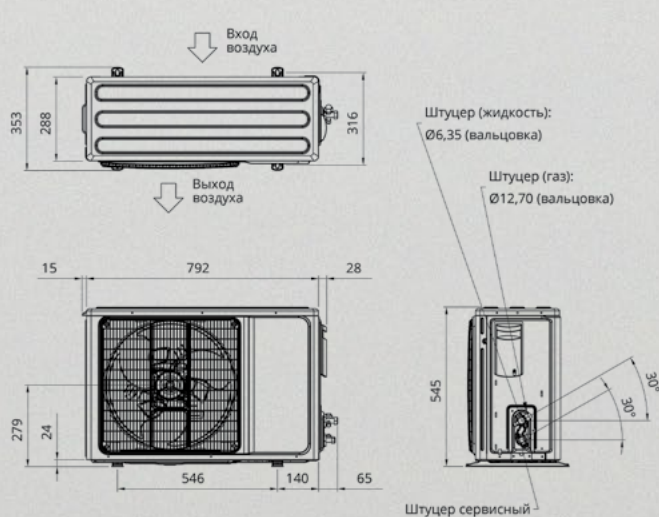

Модель: AL-H24/4DR2(U)

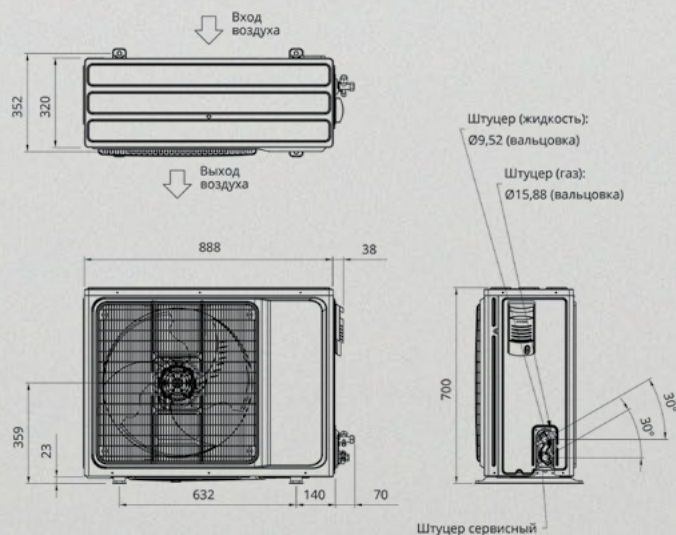

Модель: AL-H36/4DR2(U)

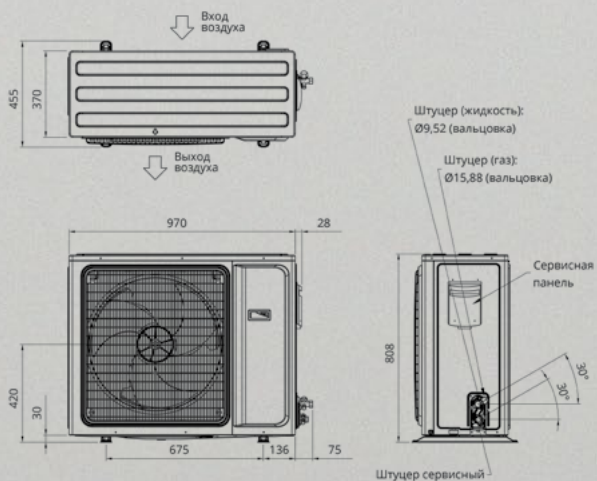

Модель: AL-H48/5DR2(U); AL-H60/5DR2(U)

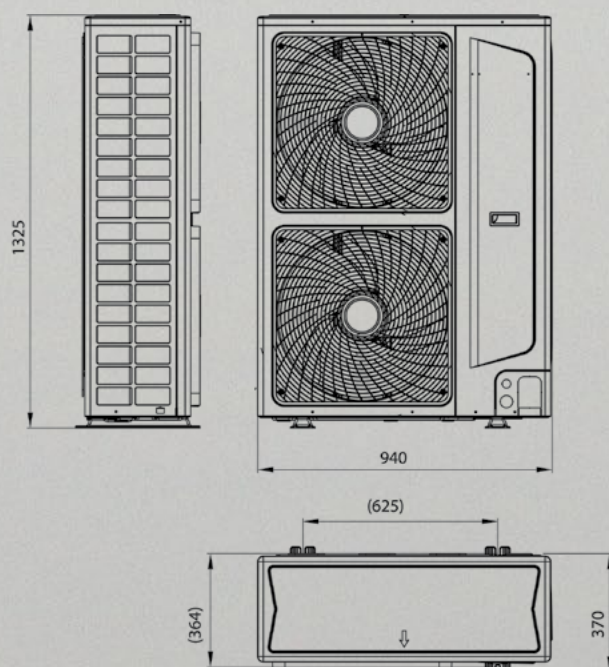

Пульты дистанционного управления



Проводной пульт управления XK-05 (для серии v2)



ИК-приемник



Беспроводной пульт управления YKR-K/001E

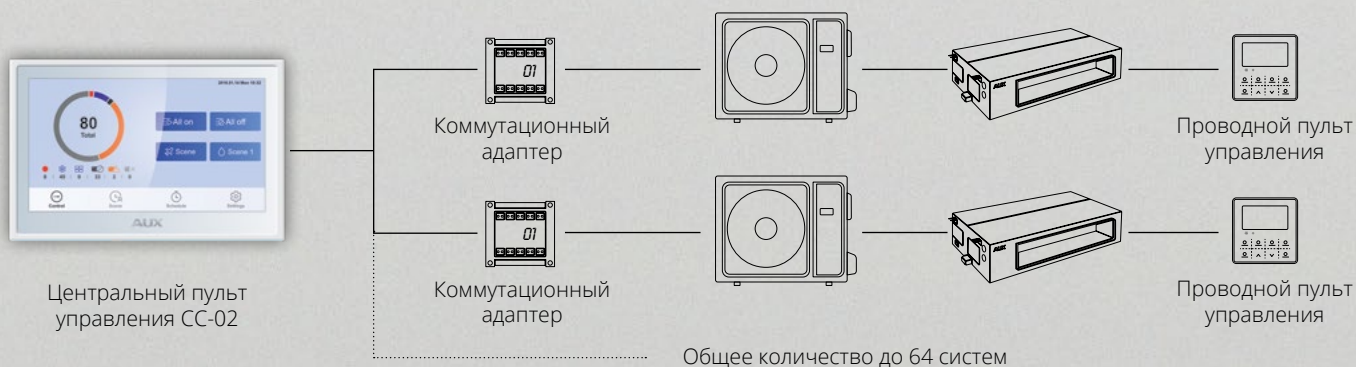

Номенклатуры

Серия

Полупромышленные наружные блоки

AL-H24/4DR2C(U)

Производство завода AUX
 Полупромышленные кондиционеры
 Режим работы **H**: охлаждение+нагрев
 Индекс производительности (x1000BTU)
 Электропитание: **4**: 220В 1ф 50Гц; **5**: 380В 3ф 50Гц
D: DC инвертор; **__**: ON/OFF
 Тип хладагента, **R2**: R32
 Модификация блока
 Тип внешнего блока

Серия

Полупромышленные внутренние блоки

ALCA-H24/4DR1A

Производство завода AUX
 Полупромышленные кондиционеры
 Тип блока
 Режим работы **H**: охлаждение+нагрев
 Индекс производительности (x1000BTU)
 Электропитание: **4**: 220В 1ф 50Гц; **5**: 380В 3ф 50Гц
D: DC инвертор; **__**: ON/OFF
 Тип хладагента, **R1**: R410a
 Модификация блока

Типы внешних блоков полупромышленной серии:
U - универсальный.

Типы внутренних блоков полупромышленной серии: **CA** - потолочный кассетный; **CF** - напольно-потолочный; **LD** - каналный низконапорный; **MD** - каналный средненапорный; **HD** - каналный высоконапорный.

🔧 Схемы соединения блоков

Канальные, кассетные и напольно-потолочные блоки On-Off (12/18)

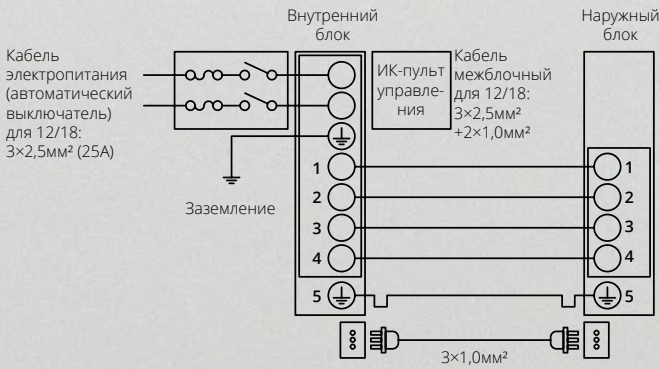

Канальные, кассетные и напольно-потолочные блоки On-Off (24)

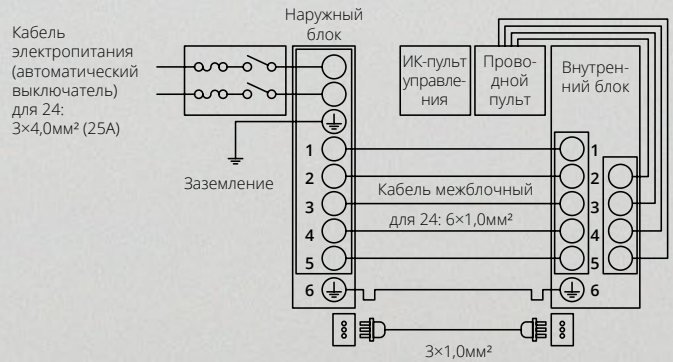

Канальные, кассетные и напольно-потолочные блоки On-Off (36/48/60)

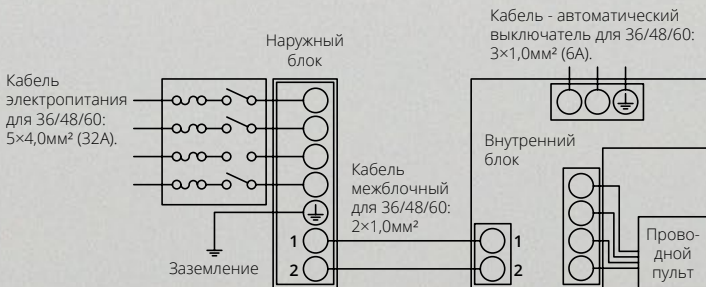

Канальные, кассетные и напольно-потолочные блоки Inverter (12/18/24/36)

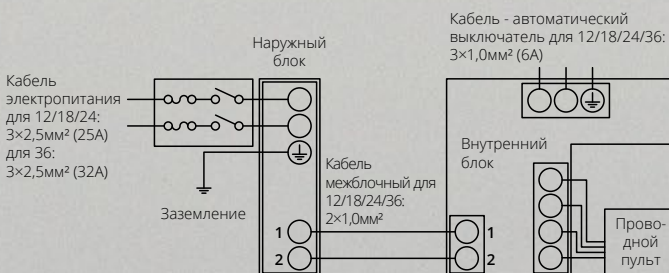



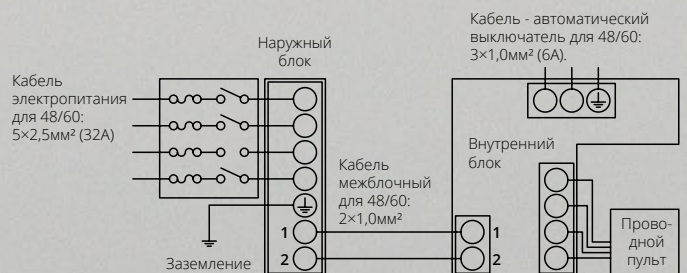



Канальные, кассетные и напольно-потолочные блоки Inverter (48/60)

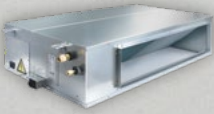

На схемах указаны минимально допустимые сечения кабелей, следует рассмотреть необходимость выбора кабеля большего типоразмера.

Мультизональные системы кондиционирования

Серия мультизональных систем кондиционирования AUX является оптимальным решением для любых зданий офисного или жилого типа. ARV-Next и ARV-series VI – это интеллектуальные системы централизованного кондиционирования с переменным расходом хладагента, которые позволяют подключать к одному внешнему блоку несколько десятков внутренних блоков различных типов. Температура в каждом помещении регулируется индивидуально.

Модель	Производительность (охлаждение), кВт															
	2,2	2,8	3,6	4,5	5,6	7,1	8,0	9,0	10,0	11,2	12,5	14,0	15,0		22,0	28,0
 Настенные блоки ARV	●	●	●	●	●	●										стр. 72
 Кассетные блоки ARV		●	●	●	●	●	●	●	●	●	●	●				стр. 73
 Канальные низко-напорные ARV	●	●	●	●	●	●										стр. 72
 Канальные средне-напорные ARV				●	●	●	●	●	●	●	●	●	●			стр. 73
 Канальные высоко-напорные ARV										●	●	●	●	●	●	стр. 74
 Напольно-потолочные ARV				●	●	●	●	●	●	●	●	●				стр. 74
 Система ARV-series VI наружные блоки	Наружные блоки мультизональных систем ARV-series VI – мощностью от 25.2 до 61.5 кВт с возможностью компоновки в систему мощностью до 246,4 кВт														стр. 70	



ARV 6 - мультизональные системы нового поколения

Особенности конструкции

- Компрессор с EVI технологией;
- Технология «FULL DC Inverter»;
- Технология «VER»;
- Технология «2-stage Sub-cooling»;
- Технология возврата масла;
- Охлаждение платы управления хладагентом.

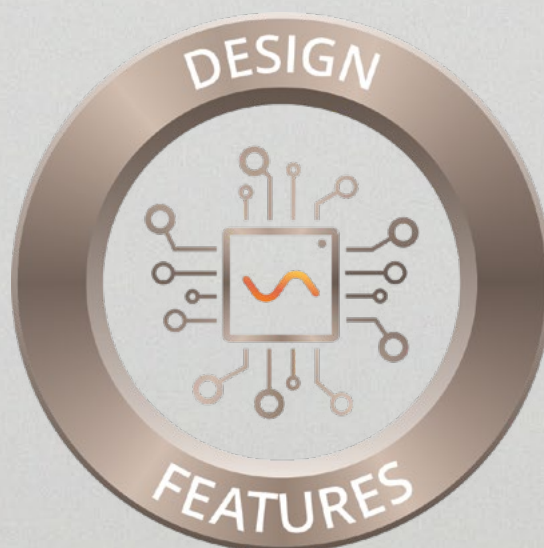

Широкие возможности проектирования

- 8 базовых модулей из которых можно составить комбинацию от 8 до 246 кВт;
- Неполярное соединение межблочного сигнального кабеля;
- Увеличенный диапазон рабочих напряжений;
- Широкий диапазон рабочих температур от -25 до +52 °С;
- Суммарная длина трасс до 1000м, перепад высот до 110м;
- Легкий монтаж системы и пуско-наладочные работы одной кнопкой.
- Увеличение статического давления вентилятора наружного модуля до 80Па;

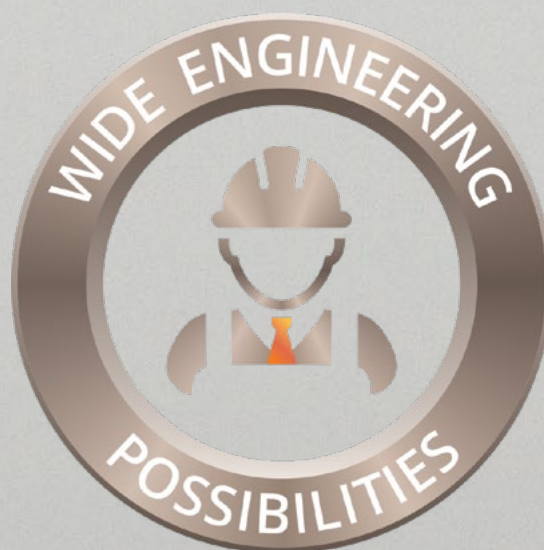

Передовые технологии комфорта и надёжности

Серия мультизональных систем ARV 6, – это новинка на рынке России. Самая прогрессивная из наших систем содержит множество инноваций, повышающих комфорт использования, надёжность системы и энергосбережение. Система имеет ряд дополнительных функций, таких как: функция контроля компрессии, система резервирования, автоматическая очистка от пыли и снега, функцию «быстрый старт» и т.д.

Расширенный функционал

- Функция ротации и резервирования;
- Функция автоматического перезапуска;
- Режим очистки от снега и пыли;
- Режим энергосбережения;
- Режим снижения уровня шума;
- Интеллектуальная программа оттаивания;
- Функция расширенной самодиагностики;
- Программа сервисной диагностики.



Различные варианты управления

- Интуитивное управление системой при помощи ИК-пульта;
- Информативные и удобные проводные пульты;
- Многофункциональные центральные пульты;
- Интеграция в систему управления зданием по протоколу Modbus, Bacnet;
- Возможность управления системой по Wi-Fi.



Мультизональные системы кондиционирования **ARV series VI**

Power Высокая
производи-
тельность

HSE «High Seasonal
Efficiency» Высокая
сезонная энерго-
эффективность

 Низкий
уровень
шума

-25/+52 Широкий диа-
пазон рабочих
температур

IQ Интеллектуаль-
ная система
управления

110_М Увеличенные
перепады
высот

Full DC Техноло-
гия «Full DC
Inverter»

Clean+ Самоочистка
наружного
блока



Высочайшая надежность

В серии ARV 6 применяется ряд новых технологий, значительно повышающих надежность системы. Функция контроля компрессии увеличивает срок службы компрессора. Система охлаждения платы хладагентом обеспечивая стабильную работу системы при высоких температурах окружающей среды.

Технология «Turbo heat transfer system»

Новая технология позволяет добиться высоких показателей эффективности теплообмена за счёт двухуровневого процесса охлаждения. Для повышения энергоэффективности использован subcooler, который представляет собой пластинчатый теплообменник для дополнительного переохлаждения хладагента, установленный после конденсатора. За счёт этого, при той же потребляемой мощности генерируется большее количество холода и холодильный коэффициент повышается.



👍 Быстрое охлаждение и нагрев

Быстрое достижение заданного уровня температуры повышает комфорт при эксплуатации системы. Благодаря технологии VER пользователи могут включить «Турбо-режим» для быстрого охлаждения/нагрева. В данном режиме мощность наружного блока значительно выше, чем в обычном режиме. Система в реальном времени контролирует давление и скорость сжатия, поэтому компрессоры могут безопасно эксплуатироваться на сверхскорости при запуске, достигая 100% мощности за короткое время.

★ Технология «EVI»

Благодаря усовершенствованной технологии впрыска пара, хладагент среднего давления имеет возможность впрыскиваться напрямую в компрессор, увеличивая тем самым давление, а соответственно, и скорость работы системы. Данная технология обеспечивает эффективное нагревание при низких температурах и повышает надежность всей системы.

Мультизональные системы кондиционирования ARV series VI

Техническая характеристики

Серия ARV Mini,
наружные блоки



ARV-H R410A; 220-240В; 50Гц; 1 фаза / ARV-H R410A; 380-415В; 50Гц; 3 фазы

Модель		ARV-H100/ 4R1A	ARV-H120/ 4R1A	ARV-H140/ 4R1A	ARV-H160/ 4R1A	ARV-H220/ 5R1A	ARV-H280/ 5R1A
Произво-ть (охлажд./обогр.)	кВт	10.0/11.5	12.3/13.2	14.0/16.5	16.0/18.0	22.4/24.5	26.0/28.5
Потреб. мощн. (охлажд./обогр.)	кВт	3.0/3.2	3.25/3.41	3.95/4.05	4.8/4.8	7.2/6.7	8.4/7.9
Раб. ток (охлаждение/обогрев)	А	13.2/14.0	14.3/15.0	17.3/17.8	21.1/21.1	11.6/11.0	13.5/13.0
Энергоэффективность (EER/COP)		3.33/3.59	3.78/3.87	3.54/4.07	3.33/3.75	3.11/3.66	3.1/3.61
Расход воздуха (наружный блок)	м³/час	4000	5000	5000	5000	9000	9000
Уровень шума (наружный блок)	дБ (А)	56	57	57	57	60	60
Размеры блока (Ш×Г×В)	мм	970×395×805	940×370×1325	940×370×1325	940×370×1325	1120×400×1510	1120×400×1510
Вес нетто блока	кг	66	86	86	93	150	150
Макс. кол-во внутренних блоков	шт	5	7	8	9	11	12
Диаметр труб (жидкость/газ)	мм	9.52/15.88	9.52/15.88	9.52/15.88	9.52/19.05	9.52/22.22	9.52/22.22
Раб. диапазон т/ (охл./обогр.)	°С	-15-52/-15-27	-15-52/-15-27	-15-52/-15-27	-15-52/-15-27	-5-49/-15-24	-5-49/-15-24
Длина фреоновых проводов (сумм./самый длин. уч./ эквивалентная)	м	100/60/80	150/100/120	150/100/120	150/100/120	100/45/50	100/45/50
Перепад высот (нар. выше/ниже)	м	50/40	50/40	50/40	50/40	30/30	30/30
Индекс устан. мощн. вн. блоков							
Электроснабжение	В/Гц/Ф	220/50/1	220/50/1	220/50/1	220/50/1	380/50/3	380/50/3

Серия ARV VI,
наружные блоки



ARV-H250 (280-335)/5R1MV



ARV-H(400-615)/5R1MV



Комбинация из двух модулей
ARV-H(680-1230)/5R1MV



Комбинация из трёх модулей
ARV-H(1280-1850)/5R1MV



Комбинация из четырёх модулей
ARV-H(1900-2460)/5R1MV

ARV-H R410A; 380-415В; 50Гц; 3 фазы

Модель		ARV-H250/ 5R1MV	ARV-H280/ 5R1MV	ARV-H330/ 5R1MV	ARV-H400/ 5R1MV	ARV-H450/ 5R1MV	ARV-H500/ 5R1MV	ARV-H560/ 5R1MV	ARV-H615/ 5R1MV	
Произво-ть (охлажд./обогр.)	кВт	25.2/28.0	28.0/31.5	33.5/37.5	40.0/45.0	45.0/50.0	50.4/55.5	56.0/63.0	61.5/69.0	
Потреб. мощн. (охлажд./обогр.)	кВт	5.31/4.91	6.11/6.49	7.7/7.81	10.7/10.9	12.4/12.7	14.3/15.0	16.0/16.7	17.86/18.77	
Максимальный рабочий ток	А	18.0	18.7	21.1	29.5	30.6	38.5	39.3	40.6	
Энергоэффективность (EER/COP)		4.75/4.96	4.58/4.85	4.35/4.8	3.74/4.13	3.63/3.94	3.52/3.7	3.5/3.77	3.44/3.68	
Расход воздуха (наружный блок)	м³/час	12000	12000	12000	14000	14000	16000	16000	16000	
Уровень шума (наружный блок)	дБ (А)	58	58	58	61	61	63	63	63	
Размеры блока (Ш×Г×В)	мм	990×765×1635	990×765×1635	990×765×1635	1340×765×1635	1340×765×1635	1340×765×1635	1340×765×1635	1340×765×1635	
Вес нетто блока	кг	215	215	230	265	265	330	330	330	
Макс. кол-во внутренних блоков	шт	13	16	20	23	26	30	33	36	
Диаметр труб (жидкость/газ)	мм	12.7/22.2	12.7/22.2	12.7/22.2	15.88/28.6	15.88/28.6	15.88/28.6	15.88/28.6	15.88/28.6	
Раб. диапазон т/ (охл./обогр.)	°С	-15-52/-25-24	-15-52/-25-24	-15-52/-25-24	-15-52/-25-24	-15-52/-25-24	-15-52/-25-24	-15-52/-25-24	-15-52/-25-24	
Длина магистр. фреоновых проводов	м	1000 (суммарная) / 200 (самый длинный участок)								
Пер. выс. (нар. выше/нар. ниже)	м	110/110	110/110	110/110	110/110	110/110	110/110	110/110	110/110	
Индекс устан. мощн. вн. блоков		50 ~ 130% от индекса мощности наружного блока								

① Комбинации модулей наружных блоков

Мощность системы, кВт	Мощность модуля, кВт							
	25.2	28.0	33.5	40.0	45.0	50.4	56	61.5
25.2	●							
28.0		●						
33.5			●					
40.0				●				
45.0					●			
50.4						●		
56.0							●	
61.5								●
67.0			●●					
73.0		●			●			
78.5			●		●			
85.0		●					●	
90.0		●						●
96.0			●					●
100.8				●				●
106.4					●			●
112.0						●		●
118.5							●	●
123.5								●●
128.9			●●					●
134.3		●			●			●
140.8			●		●			●
145.8		●					●	●
151.2		●						●●
156.8			●					●●
162.4				●				●●
167.8					●			●●
173.9						●		●●
179.3							●	●●
184.7								●●●
190.8			●●					●●
196.2		●			●			●●
201.6			●		●			●●
207.2		●					●	●●
212.8		●						●●●
218.4			●					●●●
224.0				●				●●●
229.6					●			●●●
235.2						●		●●●
240.8							●	●●●
246.4								●●●●

ⓘ Настенные внутренние блоки ARV



Ручная регулировка направления потока

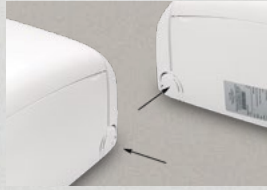

Подключение с 2х сторон

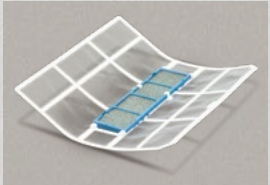

Дополнительный фильтр



Опция



В комплекте



ARVWM-H 220-240В; 50Гц; 1 фаза

Модель		ARVWM-H022/4R1X	ARVWM-H028/4R1X	ARVWM-H036/4R1X	ARVWM-H045/4R1X	ARVWM-H056/4R1X	ARVWM-H071/4R1X
Производительность (охл./обогр.)	кВт	2.2/2.5	2.8/3.0	3.6/4.3	4.5/5.0	5.6/6.0	7.1/8.0
Потребляемая мощность	кВт	0.02	0.02	0.02	0.03	0.03	0.04
Рабочий ток (охлаждение/обогрев)	А	0.15/0.15	0.15/0.15	0.15/0.15	0.23/0.23	0.23/0.23	0.29/0.29
Расход воздуха (внутренний блок)	м³/час	400/460/520	400/460/520	400/460/520	660/750/850	660/750/850	800/900/1000
Уровень шума (внутренний блок)	дБ (А)	27-33-38	27-33-38	27-33-38	34-38-42	34-38-42	37-40-44
Размеры блока (Ш×Г×В)	мм	881×294×191	881×294×191	881×294×191	997×316×227	997×316×227	1132×330×232
Вес нетто блока	кг	10.5	10.5	10.5	13.5	13.5	15.5
Диаметр труб (жидкость/газ)	мм	6.35/9.52	6.35/9.52	6.35/9.52	6.35/12.7	6.35/12.7	6.35/15.88
Диаметр дренажа	мм	DN20	DN20	DN20	DN20	DN20	DN20

ⓘ Канальные низконапорные внутренние блоки «Slim Duct»



Забор воздуха снизу



Вывод дренажа с двух сторон



Декоративная панель (опция)



В комплекте



Опция



ARVSD-H 220-240В; 50Гц; 1 фаза

Модель		ARVSD-H022/4R1A	ARVSD-H028/4R1A	ARVSD-H036/4R1A	ARVSD-H045/4R1A	ARVSD-H056/4R1A	ARVSD-H071/4R1A
Производительность (охл./обогр.)	кВт	2.2/2.5	2.8/3.0	3.6/4.3	4.5/5.0	5.6/6.0	7.1/8.0
Потребляемая мощность	кВт	0.059	0.059	0.065	0.091	0.091	0.113
Рабочий ток (охлаждение/обогрев)	А	0.4/0.4	0.4/0.4	0.45/0.45	0.6/0.6	0.6/0.6	0.73/0.73
Расход воздуха (внутренний блок)	м³/час	250/330/420	250/330/420	390/485/580	650/755/860	650/755/860	960/1080/1200
Уровень шума (внутренний блок)	дБ (А)	23-26-30	23-26-30	25-28-32	32-35-38	32-35-38	32-36-39
Статическое давление	Па	10/30	10/30	10/30	10/30	10/30	10/30
Размеры блока (Ш×Г×В)	мм	840×460×185	840×460×185	840×460×185	1160×460×185	1160×460×185	1160×460×185
Вес нетто блока	кг	17.5	17.5	18.5	22	22	24
Диаметр труб (жидкость/газ)	мм	6.35/9.52	6.35/9.52	6.35/12.7	6.35/12.7	6.35/12.7	9.52/15.88
Диаметр дренажа	мм	DN20	DN20	DN20	DN20	DN20	DN20

Кассетные внутренние блоки ARV



Легкий доступ



Встроенный дисплей



Встроенная помпа



Опция

В комплекте



ARVCA-H 220-240В; 50Гц; 1 фаза

Модель		ARVCA-H028/4R1X	ARVCA-H036/4R1X	ARVCA-H045/4R1X	ARVCA-H056/4R1X	ARVCA-H071/4R1B	ARVCA-H080/4R1B	ARVCA-H090/4R1B	ARVCA-H100/4R1B	ARVCA-H112/4R1B	ARVCA-H125/4R1B	ARVCA-H140/4R1B
Производ. (охл./обогр.)	кВт	2.8/3.0	3.6/4.3	4.5/5.0	5.6/6.3	7.1/8.0	8.0/10.0	9.0/11.0	10.0/12.0	11.2/12.8	12.5/13.3	14.0/15.0
Потреб. мощность	кВт	0.045	0.045	0.045	0.045	0.1	0.1	0.176	0.176	0.2	0.2	0.2
Раб. ток (охл./обогр.)	А	0.34/0.34	0.34/0.34	0.34/0.34	0.34/0.34	0.4/0.4	0.4/0.4	0.73/0.73	0.73/0.73	1.16/1.16	1.16/1.16	1.16/1.16
Расх. возд. (внутр. блок)	м³/час	530/600/700	530/600/700	530/600/700	530/600/700	770/880/1100	1050/1200/1500	1050/1200/1500	1050/1200/1500	1260/1440/1800	1260/1440/1800	1260/1440/1800
Ур. шума (внутр. блок)	дБ (А)	35-41-45	35-41-45	35-41-45	35-41-45	33-37-40	35-38-41	35-38-41	35-38-41	35-38-41	35-38-41	35-38-41
Разм. блока (Ш×Г×В)	мм	570×630×260	570×630×260	570×630×260	570×630×260	835×835×250	835×835×250	835×835×250	835×835×250	835×835×280	835×835×280	835×835×280
Вес нетто блока	кг	19	19	19	19	27	27	28	28	30	30	30
Декоративная панель		MB13V	MB13V	MB13V	MB13V	MB12V	MB12V	MB12V	MB12V	MB12V	MB12V	MB12V
Разм. панели (Ш×Г×В)	мм	650×650×55	650×650×55	650×650×55	650×650×55	950×950×55	950×950×55	950×950×55	950×950×55	950×950×55	950×950×55	950×950×55
Вес панели	кг	2.2	2.2	2.2	2.2	5	5	5	5	5	5	5
Диам. труб (жидк./газ)	мм	6.35/12.7	6.35/12.7	6.35/12.7	6.35/12.7	9.52/15.88	9.52/15.88	9.52/15.88	9.52/15.88	9.52/15.88	9.52/15.88	9.52/15.88
Диаметр дренажа	мм	DN20	DN20	DN20	DN20	DN20	DN20	DN20	DN20	DN20	DN20	DN20

Канальные средненапорные внутренние блоки ARV



Воздушный фильтр



Забор воздуха снизу



Подмес свежего воздуха,
плenum под фильтр



В комплекте

Опция



ARVMD-H 220-240В; 50Гц; 1 фаза

Модель		ARVMD-H045/4R1A	ARVMD-H056/4R1A	ARVMD-H071/4R1A	ARVMD-H080/4R1A	ARVMD-H090/4R1A	ARVMD-H100/4R1A	ARVMD-H112/4R1A	ARVMD-H125/4R1A	ARVMD-H140/4R1A	ARVMD-H150/4R1A
Произв. (охл./обогр.)	кВт	4.5/5.0	5.6/6.0	7.1/8.0	8.0/10.0	9.0/11.0	10.0/12.0	11.2/12.8	12.5/13.3	14.0/15.0	15.0/16.0
Потреб. мощность	кВт	0.165	0.165	0.235	0.265	0.265	0.265	0.335	0.335	0.335	0.335
Раб. ток (охл./обогр.)	А	1.13/1.13	1.13/1.13	1.5/1.5	1.5/1.5	1.75/1.75	1.75/1.75	1.75/1.75	1.75/1.75	1.75/1.75	1.75/1.75
Расх. возд. (внутр. бл.)	м³/час	750/845/950	750/845/950	900/1050/1200	900/1050/1200	1250/1370/1500	1250/1370/1500	1600/1800/2000	1600/1800/2000	1600/1800/2000	1600/1800/2000
Ур. шума (внутр. бл.)	дБ (А)	37-39-42	37-39-42	39-42-45	42-45-48	42-45-48	42-45-48	40-43-51	40-43-51	40-43-51	40-43-51
Статич. давление	Па	50/80	50/80	50/80	50/80	50/80	50/80	50/80	50/80	50/80	50/80
Разм. блока (Ш×Г×В)	мм	890×785×290	890×785×290	890×785×290	890×785×290	890×785×290	890×785×290	1250×785×290	1250×785×290	1250×785×290	1250×785×290
Вес нетто блока	кг	35	35	37	37	37	37	53	53	53	53
Диам. труб (жидк./газ)	мм	6.35/12.7	6.35/12.7	9.52/15.88	9.52/15.88	9.52/15.88	9.52/15.88	9.52/15.88	9.52/15.88	9.52/15.88	9.52/15.88
Диаметр дренажа	мм	DN20	DN20	DN20	DN20	DN20	DN20	DN20	DN20	DN20	DN20

① Канальные высоконапорные внутренние блоки ARV



ИК пульт (опция)



Воздушный фильтр



Монтажный комплект



В комплекте



Опция



ARVHD-H 220-240В; 50Гц; 1 фаза

Модель		ARVHD-H112/4R1A	ARVHD-H125/4R1A	ARVHD-H140/4R1A	ARVHD-H150/4R1A	ARVHD-H220/4R1B	ARVHD-H280/4R1B
Производительность (охл./обогр.)	кВт	11.2/12.8	12.5/13.3	14.0/15.0	15.0/16.0	22.4/25.0	28.0/31.5
Потребляемая мощность	кВт	0.6	0.6	0.6	0.6	1.25	1.25
Рабочий ток (охладжение/обогрев)	А	5.5/5.5	5.5/5.5	5.5/5.5	5.5/5.5	9.3/9.3	9.3/9.3
Расход воздуха (внутренний блок)	м³/час	1500/1750/2000	1500/1750/2000	1500/1750/2000	1500/1750/2000	2600/3200/3850	2600/3200/3850
Уровень шума (внутренний блок)	дБ (А)	51-57-60	51-57-60	51-57-60	51-57-60	53-54-55	53-54-55
Статическое давление	Па	196	196	196	196	220	220
Размеры блока (Ш×Г×В)	мм	1200×670×380	1200×670×380	1200×670×380	1200×670×380	1350×700×460	1350×700×460
Вес нетто блока	кг	56	56	56	56	91	91
Диаметр труб (жидкость/газ)	мм	9.52/19.05	9.52/19.05	9.52/19.05	9.52/19.05	12.7/22.2	12.7/22.2
Диаметр дренажа	мм	DN20	DN20	DN20	DN20	DN25	DN25

① Напольно-потолочные внутренние блоки ARV



Встроенный дисплей



Антивибрационные накладки



Воздушный фильтр



Опция



В комплекте



ARVCF-H 220-240В; 50Гц; 1 фаза

Модель		ARVCF-H045/4R1A	ARVCF-H056/4R1A	ARVCF-H071/4R1A	ARVCF-H080/4R1A	ARVCF-H090/4R1A	ARVCF-H100/4R1A	ARVCF-H112/4R1A	ARVCF-H125/4R1A	ARVCF-H140/4R1A
Произв. (охл./обогр.)	кВт	4.5/5.0	5.6/6.0	7.1/8.0	8.0/10.0	9.0/11.0	10.0/12.0	11.2/12.8	12.5/13.3	14.0/15.0
Потреб. мощность	кВт	0.08	0.08	0.14	0.14	0.14	0.14	0.21	0.21	0.21
Раб. ток (охл./обогр.)	А	0.51/0.51	0.51/0.51	1.13/1.13	1.13/1.13	1.13/1.13	1.13/1.13	1.5/1.5	1.5/1.5	1.5/1.5
Расход воздуха (внутренний блок)	м³/час	665/760/950	665/760/950	910/1040/1300	1050/1200/1500	1050/1200/1500	1050/1200/1500	1260/1440/1800	1260/1440/1800	1260/1440/1800
Ур. шума (вн. блок)	дБ (А)	36-39-42	36-39-42	39-42-45	41-44-47	41-44-47	41-44-47	42-45-48	42-45-48	42-45-48
Размеры блока (Ш×Г×В)	мм	930×205×660	930×205×660	1280×205×660	1280×205×660	1280×205×660	1280×205×660	1630×205×660	1630×205×660	1630×205×660
Вес нетто блока	кг	26	26	35	35	35	35	45	45	45
Диам. труб (жидк./газ)	мм	6.35/12.7	6.35/12.7	9.52/15.88	9.52/15.88	9.52/15.88	9.52/15.88	9.52/15.88	9.52/15.88	9.52/15.88
Диаметр дренажа	мм	DN20	DN20	DN20	DN20	DN20	DN20	DN20	DN20	DN20

★ Пульты управления ARV систем



Беспроводной пульт
управления YKR-K/001E



Беспроводной пульт
управления YK-F06

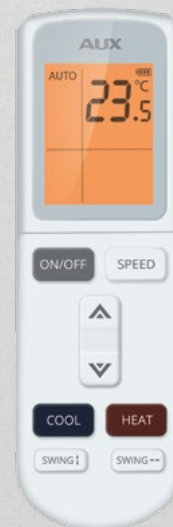

Беспроводной пульт
управления YKR-L/300E



Проводной пульт управления
XK-05A со встроенным ИК-
приемником



ИК-приемник



Центральный пульт
управления CC-02

Возможность размещения внешнего блока внутри помещения

Оптимизированный вентилятор, обеспечивающий статическое давление до 80 Па, позволяет устанавливать наружный блок внутри помещения, например на техническом этаже, либо в другом специализированном помещении.

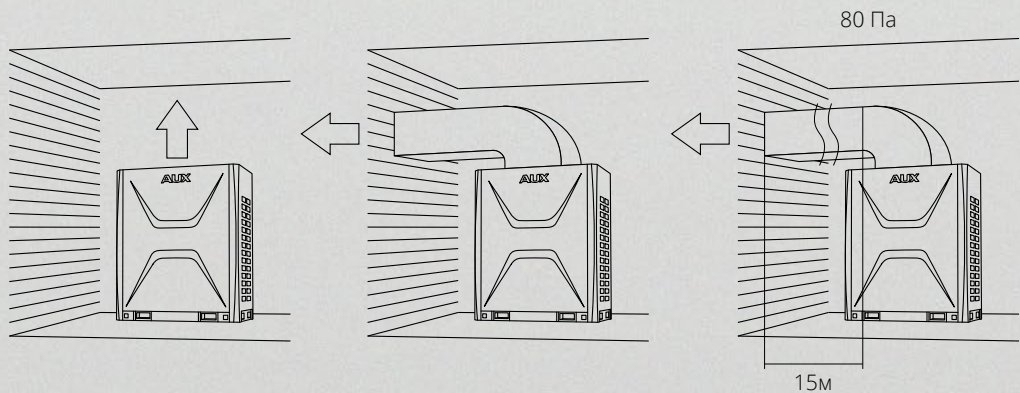

Контроллер АНУ-Kit

Контроллер АНУ-Kit позволяет подключать наружные блоки ARV к фреоновым секциям вентиляционных установок. Допускается работа теплообменника вентиляционной установки как на охлаждение, так и на обогрев. Возможность каскадного объединения нескольких наружных блоков ARV. В комплект поставки входят три датчика температуры, электронный расширительный клапан, блок управления и пульт управления.

Модель контроллера АНУ-Kit	Номинальная мощность, кВт	Подключаемый испаритель	
		Номинальный расход воздуха, м³/час	
ARVK-01A	11,2 - 14,0	2000	
	14,0 - 18,0	2300	
	18,0 - 20,0	2700	
	20,0 - 25,0	3000	
	25,0 - 30,0	3800	
	30,0 - 36,0	4500	
ARVK-02A	36,0 - 40,0	5500	
	40,0 - 45,0	6000	
	45,0 - 50,0	7000	
	50,0 - 56,0	8000	

Примечание:
В связи с постоянной модернизацией оборудования, данные технические характеристики могут быть изменены без предварительного уведомления.

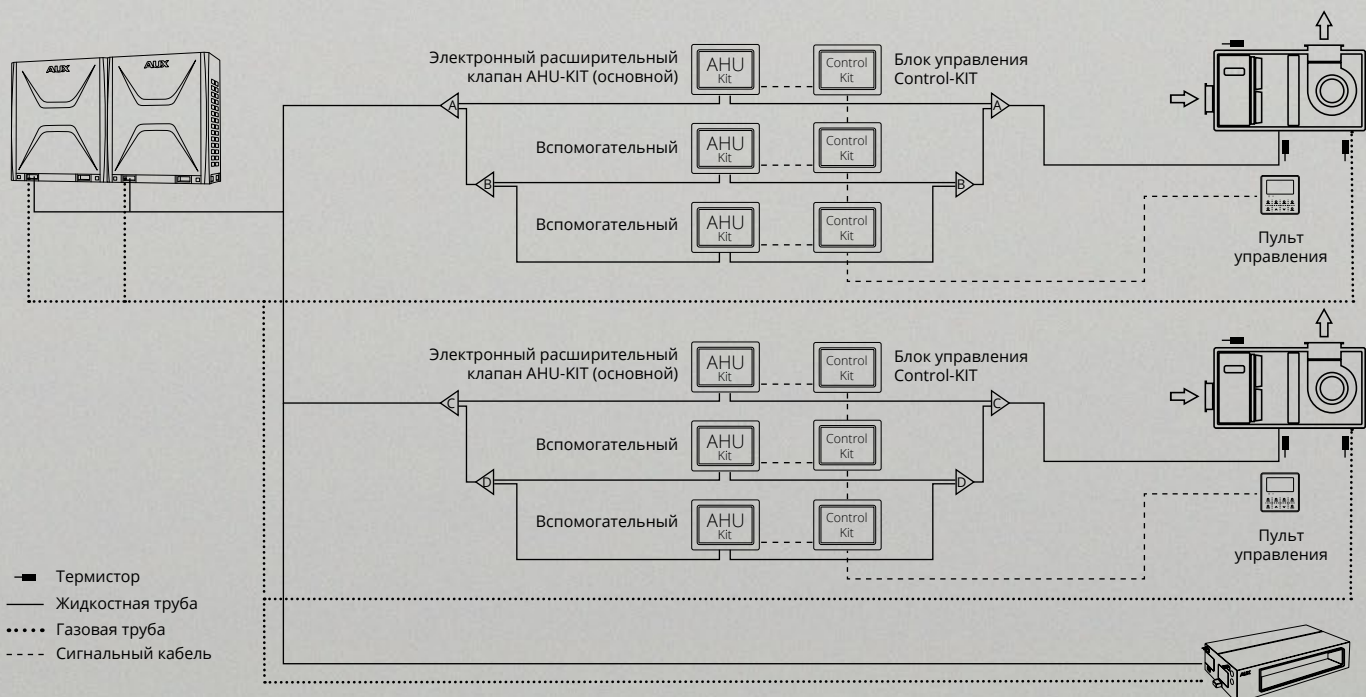

Технические характеристики

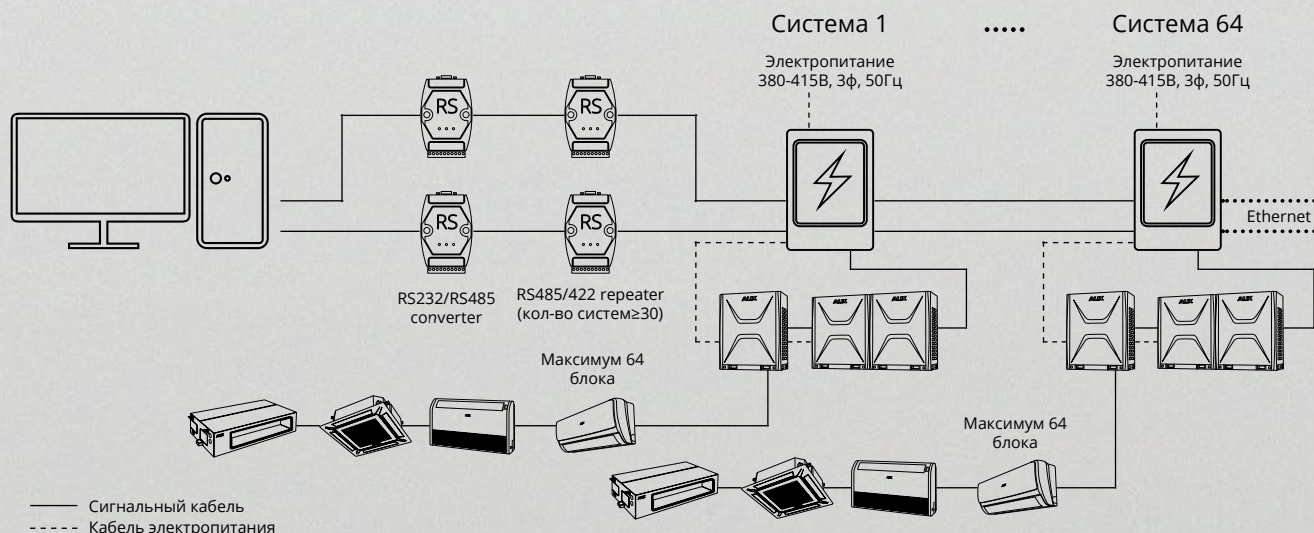

1. Максимально 99 ARV систем и 1024 внутренних блоков.
2. Информация о состоянии внутренних блоков в реальном времени (включен/выключен, неисправность).
3. Выбор способа управления (индивидуальное, всей системой, групповое и по таймерам).
4. История состояний (время работы/ожидания, время простоя по неисправности).
5. Возможность блокировки внутренних блоков в случае появления задолженности по оплате.
6. Представление данных PPD (Пропорциональное распределение мощности) в PDF-формате.

Программное обеспечение

Программа для проектирования ARV-систем AUX поддерживает несколько языков, в том числе русский. Все пункты меню простые и доступные, что позволяет произвести подбор оборудования быстро и легко. Подробную информацию Вы можете узнать на сайте AUX, для быстрого перехода в нужный раздел сайта просто считайте QR код.

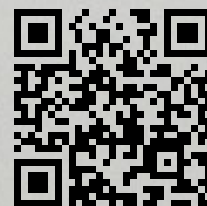

Увеличенная длина трубопровода

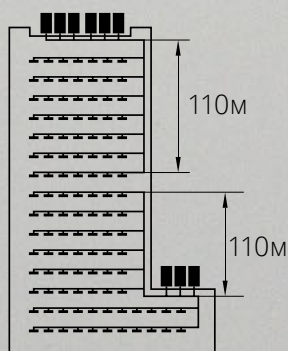

Благодаря использованию технологий полного инверторного управления и технологии переохлаждения хладагента, появляется возможность спроектировать систему с увеличенными длинами трубопроводов и перепадом высот.

ARV Series VI

Суммарная длина трубопроводов	1000м
Эквивалентная длина	200м
Длина трубопр. после первого разветвителя	40м (до 90м*)
Перепад между блоками (наружный выше)	110м
Перепад между блоками (наружный ниже)	110м
Перепад между внутренними блоками	30м

* При соблюдении ряда определенных условий, подробности уточняйте в технической поддержке AUX.

❶ Центральное управление и диспетчеризация

Управление через
проводной пульт
(до 256 внутренних блоков)

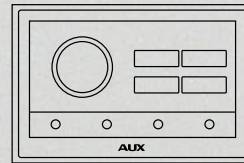

Центральный пульт
управления

Управление системой через
ПО АUX (до 4096 внутренних
блоков)

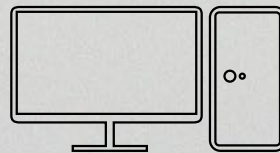

Программное
обеспечение

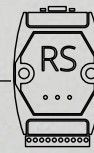

Конвертер
RS232-485 Converter

Интеграция в системы управле-
ния зданием

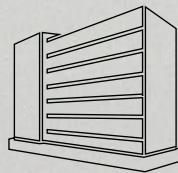

Lonworks BMS

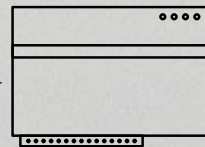

Шлюз Lonworks

Интеграция в системы управле-
ния зданием

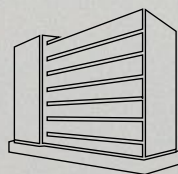

Modbus BMS

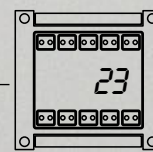

Шлюз Modbus

Интеграция в системы управле-
ния зданием

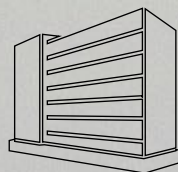

Bacnet BMS

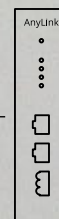

Шлюз Bacnet

ⓘ Центральное управление и диспетчеризация

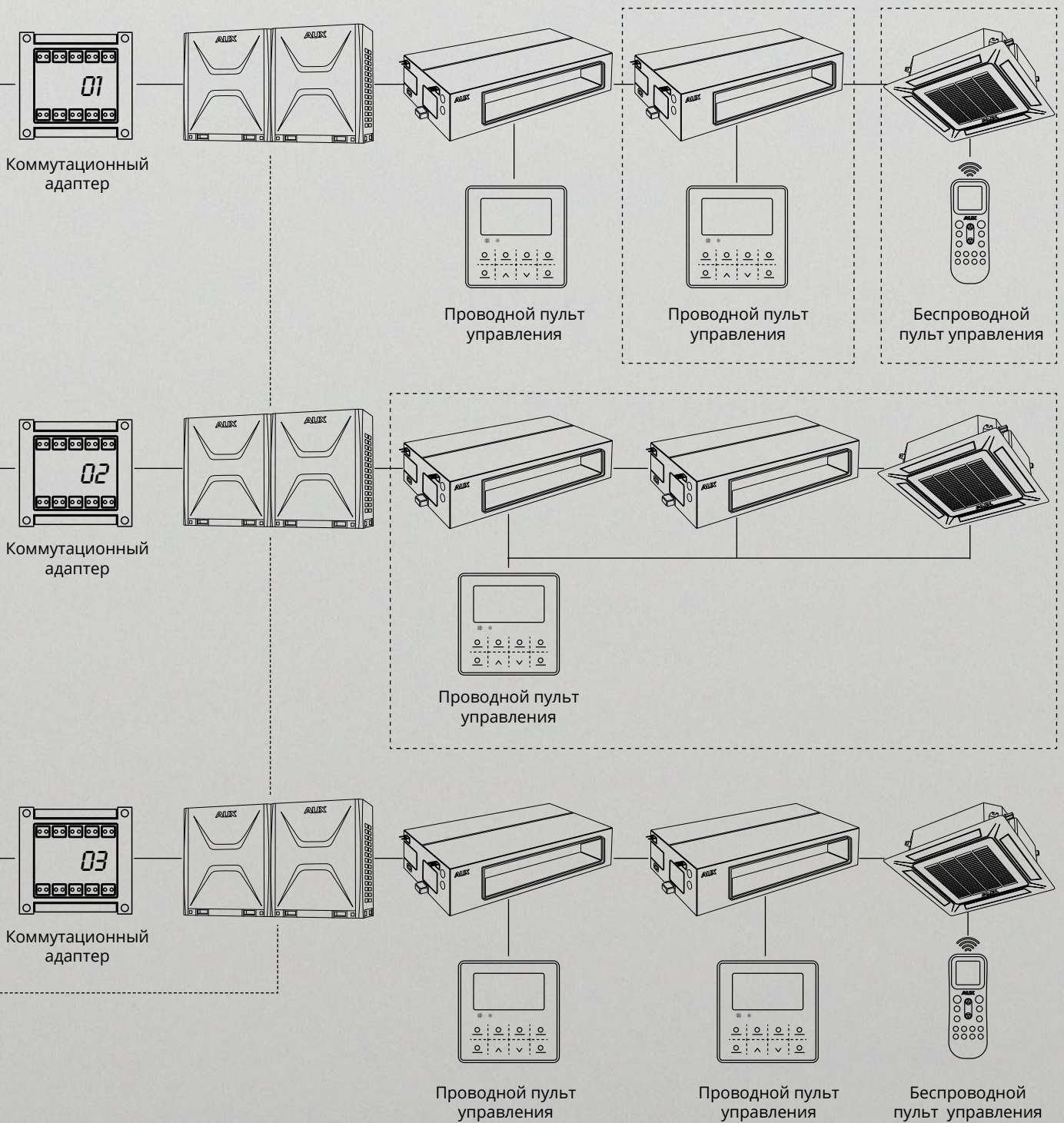

Разветвители

AFG-00A

Разветвитель
газовой трубы

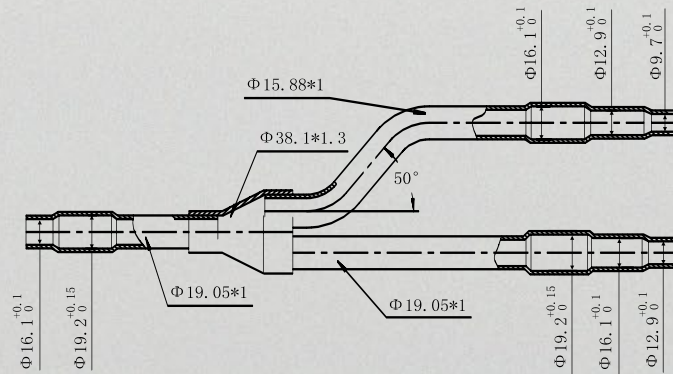

Разветвитель
жидкостной трубы

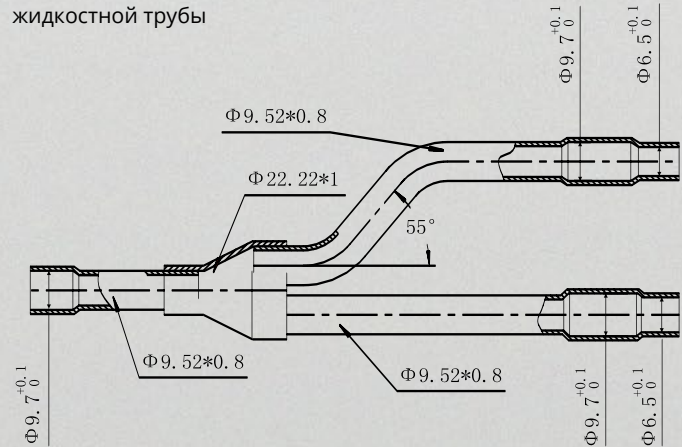

AFG-12A

Разветвитель
газовой трубы

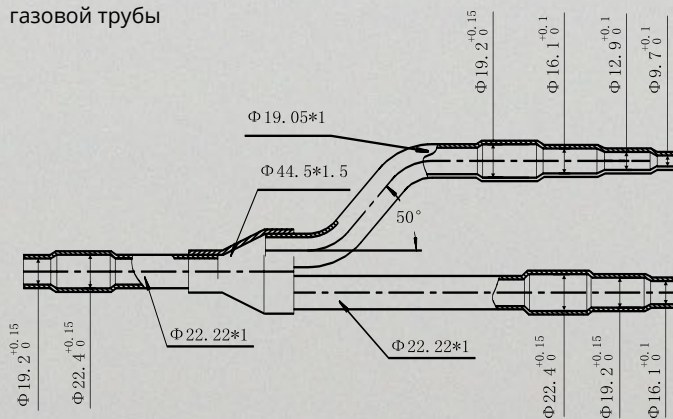

Разветвитель
жидкостной трубы

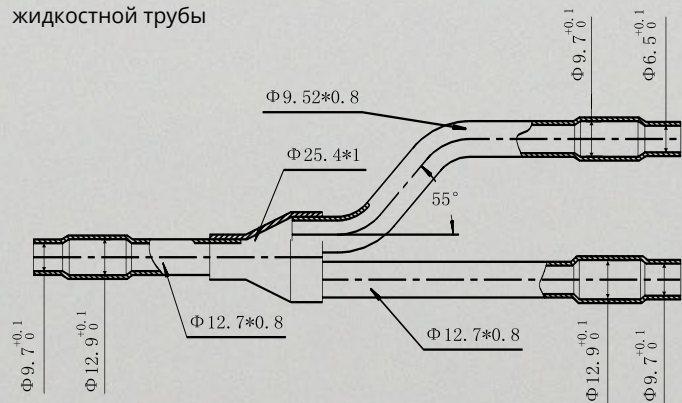

AFG-24A

Разветвитель
газовой трубы

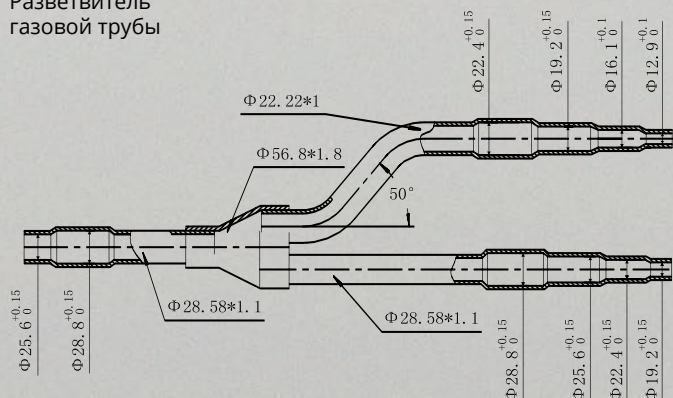

Разветвитель
жидкостной трубы

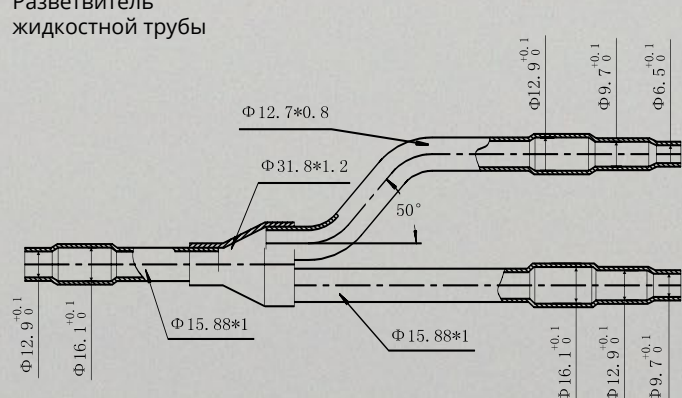

Модель разветвителя	Назначение
AGF-00A	Рефнет для блоков ARV мощностью от 8 до 16 кВт
AGF-12A	Рефнет для блоков ARV мощностью от 22 до 33 кВт
AGF-24A	Рефнет магистральный и объединитель наружных блоков. Для ARV систем мощностью от 33 до 68 кВт

Разветвители

AFG-34A

Разветвитель
газовой трубы

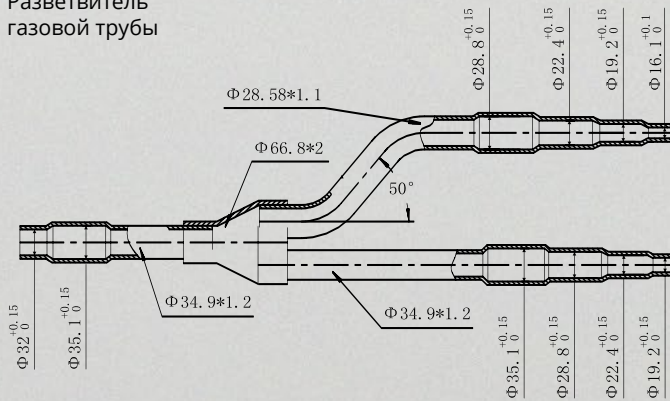

Разветвитель
жидкостной трубы

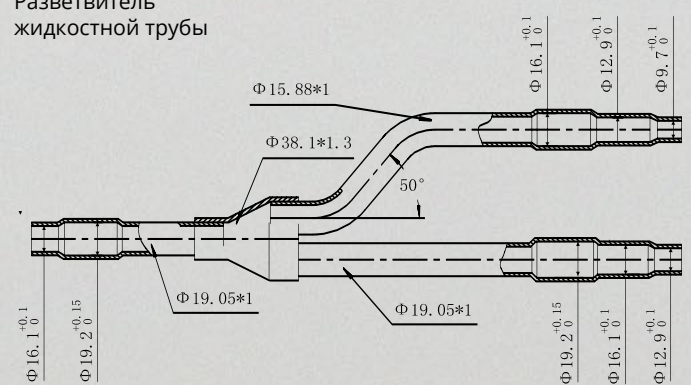

AFG-50A

Разветвитель
газовой трубы

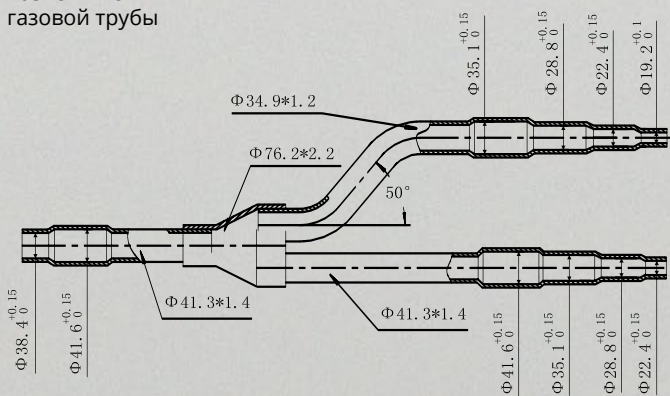

Разветвитель
жидкостной трубы

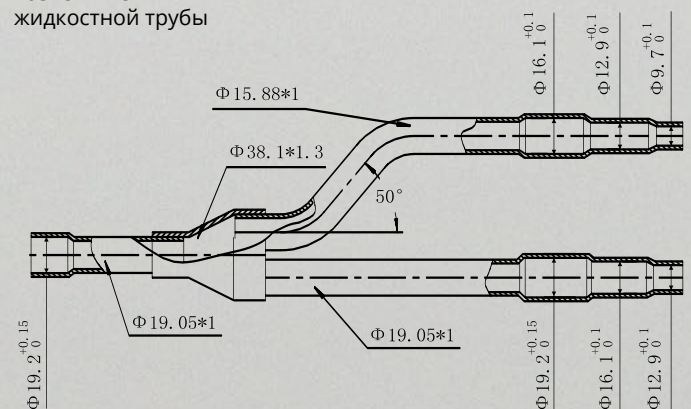

AFG-64A

Разветвитель
газовой трубы

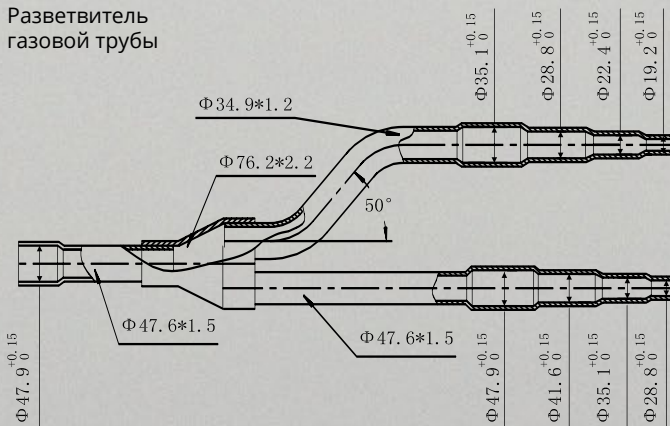

Разветвитель
жидкостной трубы

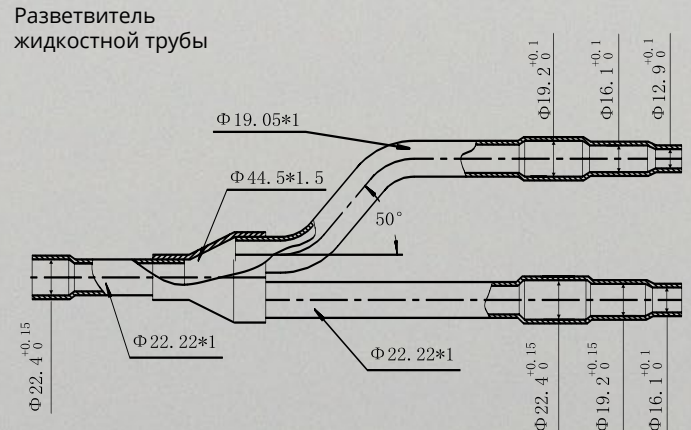

Модель разветвителя	Назначение
AGF-34A	Рефнет магистральный и объединитель наружных блоков. Для ARV систем мощностью от 68 до 96 кВт
AGF-50A	Рефнет магистральный и объединитель наружных блоков. Для ARV систем мощностью от 96 до 140 кВт
AGF-64A	Рефнет магистральный и объединитель наружных блоков. Для ARV систем мощностью более 140 кВт

Реализованные проекты



Признанное качество

Качество климатического оборудования AUX подтверждено доверием проектировщиков и сотнями успешно реализованных проектов в России и странах ЕАЭС.

- | | | | | | | | |
|----|---|----|--|----|---|----|---|
| 01 | Гостиница «Турист», г. Грозный, Чеченская республика, РФ | 02 | Сеть магазинов «Пятерочка», г. Уфа, Башкортостан, РФ | 03 | ОАО «РЖД», кассы тверского направления, Тверская область, РФ | 04 | ПАО «Сбербанк России», отделения в г. Москва на ул. Дыбенко и Коровинском шоссе. |
| 05 | «ТЕХНОМИР», павильоны сельхозтехники, ул. Зиповская 5, лит. Б, г. Краснодар, РФ | 06 | ГК «MEDLEX», ул. Зиповская, д. 5, корп. 33, г. Краснодар, РФ | 07 | ТЦ «Русь», г. Самара, РФ | 08 | ГБУЗ «Областная детская больница», г. Южно-Сахалинск, РФ |
| 09 | Ресторан «Кедровый дом», Приморский край, РФ | 10 | «Управление судебного департамента», Приморский край, РФ | 11 | Многофункциональное здание, ул. Мясникова, 25, г. Минск, Беларусь | 12 | МКУ «Централизованная бухгалтерия муниципальных образовательных учреждений», г. Владивосток, РФ |
| 13 | Административное здание на ул. Розы Люксембург, г. Минск, Беларусь | 14 | «Колледж бизнеса и права» г. Минск, Беларусь | 15 | Гостиница «Мегаполис», г. Шымкент, Казахстан | 16 | Гостевой двор, г. Тараз, Казахстан |



① Реализованные проекты



👍 Признанное качество

Качество климатического оборудования AUX подтверждено доверием проектировщиков и сотнями успешно реализованных проектов по всему миру.

01 «MILFORD PLAZA» HOTEL
г. Нью Йорк, США

02 «HOLIDAY VILLA HOTEL &
RESIDENCE»
г. Доха, Катар,
площадь: 210 тыс. м²

03 «COMANDANTE GIKA»
г. Луанда, Ангола,
площадь: 345 тыс. м²

04 «TABRIZ INTERNATIONAL
HOTEL»
г. Табриз, Иран

05 «WORLD EXPO 2010»
павильон Саудовской
Аравии. г. Шанхай, Китай

06 МИНИСТЕРСТВО КУЛЬТУРЫ
КИТАЯ
г. Пекин, Китай,
площадь: 21 тыс. м²

07 ШТАБКВАРТИРА «AUX
GROUP»
г. Нингбо, Китай,
площадь: 66 тыс. м²

Мультизональные системы
кондиционирования ARV.
Реализованные проекты



📄 Наши сертификаты



① Учебный центр AUX

В 2019 году состоялось открытие учебного центра «AUX», он предназначен для обучения сотрудников авторизованных дилеров продукции AUX. Лекции и семинары проводят технические специалисты компании «Хиконикс» и представители компании «AUX Group». Главной целью учебного центра является предоставление информации о технических свойствах систем кондиционирования AUX, специфике монтажных, пуско-наладочных и эксплуатационных работ, методах подбора оборудования. В учебном центре представлена мультизональная система AUX серии ARV со всеми типами внутренних блоков и контроллером АНУ Kit для фреоновых секций охлаждения. Также у посетителей учебного центра есть возможность ознакомиться с системой диспетчеризации и группового управления. Более того, специалисты монтажных, проектных, инженерных и эксплуатационных компаний могут значительно повысить свою квалификацию в работе с мультизональными системами и расширить ассортимент реализуемой продукции. Стоит отметить, что техническое оснащение учебного центра позволяет проводить вебинары и прямые трансляции лекций и семинаров, чтобы специалисты со всей России смогли подробнее ознакомиться с профессиональным оборудованием AUX. Актуальная информация о времени проведения обучающих мероприятий будет публиковаться на сайте



ООО «Хиконикс»

Эксклюзивный дистрибьютор климатической техники AUX
на территории Таможенного союза ЕАЭС
Тел.: 8 (495) 777-23-66
Email: info@hiconix.ru
www.Hiconix.ru
Адрес: 141402, Россия, г. Химки,
ул. Ленинградская, д. 1

AUX Россия

Тел.: 8 (495) 669-68-99
Тел. горячей линии:
8 (800) 333-87-97
(звонок по России бесплатный)
Email: aux@aux-air.ru
www.AUX-AIR.ru

