



**КАТАЛОГ
ОБОРУДОВАНИЯ**

ВЕНТИЛЯЦИЯ

ОБРАБОТКА ВОЗДУХА

ОТОПЛЕНИЕ

Расшифровка обозначения



Наличие белой точки около названия модели в таблице данных означает, что данное оборудование поддерживается на складе.

Информация об оборудовании:

[breez.ru](#) | [ROYAL.ru](#) | [royalclima.ru](#) | [hisense-aircon.ru](#) | [hisense-air.ru](#) | [zilon.ru](#) | [me.com.ru](#) | [mitsubishi-home.ru](#)
[salda-vent.ru](#) | [roland.com.ru](#) | [bismark.com.ru](#)

Технические характеристики оборудования в данном каталоге являются справочными.

Точные данные на интересующее оборудование следует смотреть в руководстве по эксплуатации.

ВЕНТИЛЯЦИЯ

1. ВЕНТИЛЯТОРЫ

КАНАЛЬНЫЕ ВЕНТИЛЯТОРЫ

КРУГЛЫЕ КАНАЛЬНЫЕ ВЕНТИЛЯТОРЫ ZFO	10
КРУГЛЫЕ КАНАЛЬНЫЕ ВЕНТИЛЯТОРЫ ZFO E	11
КРУГЛЫЕ КАНАЛЬНЫЕ ВЕНТИЛЯТОРЫ ZFO P	12
КРУГЛЫЕ КАНАЛЬНЫЕ ВЕНТИЛЯТОРЫ ZFOr	13
КОМПАКТНЫЕ КАНАЛЬНЫЕ ВЕНТИЛЯТОРЫ ZFOkr	14
КРУГЛЫЕ КАНАЛЬНЫЕ ВЕНТИЛЯТОРЫ VKAP	16
КРУГЛЫЕ КАНАЛЬНЫЕ ВЕНТИЛЯТОРЫ VKA	17
ПРЯМОУГОЛЬНЫЕ КАНАЛЬНЫЕ ВЕНТИЛЯТОРЫ С ВПЕРЕД ЗАГНУТЫМИ ЛОПАТКАМИ ZFP	18
ПРЯМОУГОЛЬНЫЕ КАНАЛЬНЫЕ ВЕНТИЛЯТОРЫ С ВПЕРЕД ЗАГНУТЫМИ ЛОПАТКАМИ VKS	20
ПРЯМОУГОЛЬНЫЕ КАНАЛЬНЫЕ ВЕНТИЛЯТОРЫ С НАЗАД ЗАГНУТЫМИ ЛОПАТКАМИ VKSB	22
ВЕНТИЛЯТОРЫ ДЛЯ КРУГЛЫХ КАНАЛОВ В ИЗОЛИРОВАННОМ КОРПУСЕ AKU	24
ВЕНТИЛЯТОРЫ ДЛЯ КРУГЛЫХ КАНАЛОВ В ИЗОЛИРОВАННОМ КОРПУСЕ С ЕС-ЭЛЕКТРОДВИГАТЕЛЯМИ AKU EKO	26
ВЕНТИЛЯТОРЫ ДЛЯ КРУГЛЫХ КАНАЛОВ В ИЗОЛИРОВАННОМ КОРПУСЕ ZKAM	27
ПРЯМОУГОЛЬНЫЕ КАНАЛЬНЫЕ ВЕНТИЛЯТОРЫ В ИЗОЛИРОВАННОМ КОРПУСЕ VKSA	28
ПРЯМОУГОЛЬНЫЕ КАНАЛЬНЫЕ ВЕНТИЛЯТОРЫ В ИЗОЛИРОВАННОМ КОРПУСЕ ZKSA	30
КАНАЛЬНЫЕ ВЕНТИЛЯТОРЫ В ИЗОЛИРОВАННОМ КОРПУСЕ С ЕС-ЭЛЕКТРОДВИГАТЕЛЯМИ KUB EKO	32

КРЫШНЫЕ ВЕНТИЛЯТОРЫ

КРЫШНЫЕ ВЕНТИЛЯТОРЫ С ВЕРТИКАЛЬНЫМ ВЫБРОСОМ ВОЗДУХА ZFR	34
КРЫШНЫЕ ВЕНТИЛЯТОРЫ С ГОРИЗОНТАЛЬНЫМ ВЫБРОСОМ ВОЗДУХА VSA 3.0	36
КРЫШНЫЕ ВЕНТИЛЯТОРЫ С ГОРИЗОНТАЛЬНЫМ ВЫБРОСОМ ВОЗДУХА И ЕС-ДВИГАТЕЛЕМ VSA EKO	37
КРЫШНЫЕ ВЕНТИЛЯТОРЫ С ВЕРТИКАЛЬНЫМ ВЫБРОСОМ ВОЗДУХА VSV	38
КРЫШНЫЕ ВЕНТИЛЯТОРЫ С ВЕРТИКАЛЬНЫМ ВЫБРОСОМ ВОЗДУХА VSVI	40
КРЫШНЫЕ ВЕНТИЛЯТОРЫ С ВЕРТИКАЛЬНЫМ ВЫБРОСОМ ВОЗДУХА С ЕС-ЭЛЕКТРОДВИГАТЕЛЕМ VSV EKO	42
КРЫШНЫЕ ВЕНТИЛЯТОРЫ С ВЕРТИКАЛЬНЫМ ВЫБРОСОМ ВОЗДУХА С ЕС-ЭЛЕКТРОДВИГАТЕЛЕМ В ЗВУКОИЗОЛИРОВАННОМ КОРПУСЕ VSVI EKO	43

АКСЕССУАРЫ ДЛЯ КРЫШНЫХ ВЕНТИЛЯТОРОВ

ФЛАНЦЫ FSV	44
ГИБКИЕ СОЕДИНЕНИЯ LSV	44
ОБРАТНЫЕ КЛАПАНЫ ATS	44
КРЫШНЫЕ КОРОБА ДЛЯ МОНТАЖА НА ПЛОСКОЙ КРОВЛЕ KS-K	44
КРЫШНЫЕ КОРОБА С ШУМОГЛУШИТЕЛЕМ ДЛЯ МОНТАЖА НА ПЛОСКОЙ КРОВЛЕ KSP-K	45
КРЫШНЫЕ КОРОБА ДЛЯ МОНТАЖА НА ПЛОСКОЙ И НАКЛОННОЙ КРОВЛЕ KSV	45
КРОНШТЕЙН ДЛЯ УСТАНОВКИ НА КРОВЛЮ SSA	45

ВЫСОКОТЕМПЕРАТУРНЫЕ ВЕНТИЛЯТОРЫ

ВЫТЯЖНЫЕ КУХОННЫЕ ВЕНТИЛЯТОРЫ KF T120	46
ВЫСОКОТЕМПЕРАТУРНЫЕ КАНАЛЬНЫЕ ВЕНТИЛЯТОРЫ В ИЗОЛИРОВАННОМ КОРПУСЕ KUB T120	48
ВЫТЯЖНЫЕ КУХОННЫЕ ВЕНТИЛЯТОРЫ С ЕС-ЭЛЕКТРОДВИГАТЕЛЕМ KF T120 EC	50

2. НАГРЕВАТЕЛИ И ОХЛАДИТЕЛИ

ЭЛЕКТРИЧЕСКИЕ НАГРЕВАТЕЛИ ДЛЯ ПРЯМОУГОЛЬНЫХ КАНАЛОВ ZES	54
ВОДЯНЫЕ НАГРЕВАТЕЛИ ДЛЯ КРУГЛЫХ И КВАДРАТНЫХ КАНАЛОВ ZWA	55
ВОДЯНЫЕ И ФРЕОНОВЫЕ ОХЛАДИТЕЛИ ДЛЯ ПРЯМОУГОЛЬНЫХ КАНАЛОВ ZWS	56
ЭЛЕКТРИЧЕСКИЕ НАГРЕВАТЕЛИ ДЛЯ КРУГЛЫХ КАНАЛОВ EKA	57
ЭЛЕКТРИЧЕСКИЕ НАГРЕВАТЕЛИ ДЛЯ КРУГЛЫХ КАНАЛОВ ZEА	58
ЭЛЕКТРИЧЕСКИЕ НАГРЕВАТЕЛИ ДЛЯ КРУГЛЫХ КАНАЛОВ EKA NV	59
ЭЛЕКТРИЧЕСКИЕ НАГРЕВАТЕЛИ ДЛЯ КРУГЛЫХ КАНАЛОВ EKA NIS	60
ЭЛЕКТРИЧЕСКИЕ НАГРЕВАТЕЛИ ДЛЯ ПРЯМОУГОЛЬНЫХ КАНАЛОВ EKS	61

3. СЕТЕВЫЕ ЭЛЕМЕНТЫ

ШУМОГЛУШИТЕЛИ

ШУМОГЛУШИТЕЛИ ДЛЯ КРУГЛЫХ ВОЗДУХОВОДОВ ZSA	64
ШУМОГЛУШИТЕЛИ ДЛЯ КРУГЛЫХ ВОЗДУХОВОДОВ MUTE	64
ШУМОГЛУШИТЕЛИ ДЛЯ ПРЯМОУГОЛЬНЫХ ВОЗДУХОВОДОВ ZSS	65
ШУМОГЛУШИТЕЛИ ДЛЯ ПРЯМОУГОЛЬНЫХ ВОЗДУХОВОДОВ ZSR	65
ШУМОГЛУШИТЕЛИ ДЛЯ ПРЯМОУГОЛЬНЫХ ВОЗДУХОВОДОВ SKS	65

ФИЛЬТР-БОКСЫ	
ФИЛЬТР-БОКСЫ С ФИЛЬТРОМ ДЛЯ КРУГЛЫХ ВОЗДУХОВОДОВ ZFA/ZFA-A	60
ФИЛЬТР-БОКСЫ С ФИЛЬТРОМ ДЛЯ КРУГЛЫХ ВОЗДУХОВОДОВ FD	66
ФИЛЬТР-БОКСЫ С ФИЛЬТРОМ ДЛЯ КРУГЛЫХ ВОЗДУХОВОДОВ FDI	66
ФИЛЬТР-БОКСЫ (КОРПУС) ДЛЯ ПРЯМОУГОЛЬНЫХ ВОЗДУХОВОДОВ ZFK	67
ФИЛЬТР-БОКСЫ (КОРПУС) ДЛЯ ПРЯМОУГОЛЬНЫХ ВОЗДУХОВОДОВ ZFS/ZFS-S	67
ФИЛЬТР-БОКСЫ С ФИЛЬТРОМ ДЛЯ ПРЯМОУГОЛЬНЫХ ВОЗДУХОВОДОВ FDS	67
ВОЗДУШНЫЕ КЛАПАНЫ	
ОБРАТНЫЕ КЛАПАНЫ RSK	68
ВОЗДУШНЫЕ КЛАПАНЫ ДЛЯ КРУГЛЫХ ВОЗДУХОВОДОВ С ПЛОЩАДКОЙ ПОД ПРИВОД SKM	68
ВОЗДУШНЫЕ КЛАПАНЫ ДЛЯ КРУГЛЫХ ВОЗДУХОВОДОВ С ПЛОЩАДКОЙ ПОД ПРИВОД SKG	68
ВОЗДУШНЫЕ КЛАПАНЫ ДЛЯ КРУГЛЫХ ВОЗДУХОВОДОВ С РУЧНОЙ РЕГУЛИРОВКОЙ SK	69
ВОЗДУШНЫЕ КЛАПАНЫ ДЛЯ КРУГЛЫХ ВОЗДУХОВОДОВ С ПЛОЩАДКОЙ ПОД ПРИВОД ZSK	69
ВОЗДУШНЫЕ КЛАПАНЫ ДЛЯ КРУГЛЫХ ВОЗДУХОВОДОВ С РУЧНОЙ РЕГУЛИРОВКОЙ ZSK-R	69
ВОЗДУШНЫЕ КЛАПАНЫ ДЛЯ ПРЯМОУГОЛЬНЫХ ВОЗДУХОВОДОВ ZSSK	70
ВОЗДУШНЫЕ КЛАПАНЫ ДЛЯ ПРЯМОУГОЛЬНЫХ ВОЗДУХОВОДОВ С РУЧНЫМ ПРИВОДОМ ZSSK-R	70
ХОМУТЫ И ГИБКИЕ ВСТАВКИ	
БЫСТРОРАЗЪЕМНЫЕ ХОМУТЫ AP	71
БЫСТРОРАЗЪЕМНЫЕ ХОМУТЫ ZMC	71
ГИБКИЕ ВСТАВКИ ДЛЯ ПРЯМОУГОЛЬНЫХ ВОЗДУХОВОДОВ ZFC	72
РЕШЕТКИ И ДИФFUЗОРЫ	
КВАДРАТНЫЕ ПРИТОЧНО-ВЫТЯЖНЫЕ ДИФFUЗОРЫ DSA	73
СТАЛЬНЫЕ ПРИТОЧНЫЕ И ВЫТЯЖНЫЕ ДИФFUЗОРЫ DVS E, DVS E-P СЕРИИ ECONOM	73
ПЛАСТИКОВЫЕ ПРИТОЧНО-ВЫТЯЖНЫЕ ДИФFUЗОРЫ DVK-S	73
ПЛАСТИКОВЫЕ ПРИТОЧНО-ВЫТЯЖНЫЕ ДИФFUЗОРЫ DVK	73
КРУГЛЫЕ ВЕНТИЛЯЦИОННЫЕ РЕШЕТКИ AGO	74
КРУГЛЫЕ ВЕНТИЛЯЦИОННЫЕ РЕШЕТКИ ALU	74
АЛЮМИНИЕВЫЕ РЕШЕТКИ НАРУЖНОЙ УСТАНОВКИ SA	74
АЛЮМИНИЕВЫЕ НАСТЕННЫЕ ИНЕРЦИОННЫЕ РЕШЕТКИ GA	74
АЛЮМИНИЕВЫЕ ОДНО- И ДВУХРЯДНЫЕ ВЕНТИЛЯЦИОННЫЕ РЕШЕТКИ С РЕГУЛИРУЕМЫМИ ЖАЛЮЗИ 1WA, 2WA	75
АЛЮМИНИЕВЫЕ ПОТОЛОЧНЫЕ РЕШЕТКИ 4CA	75
 ГИБКИЕ ВОЗДУХОВОДЫ	
НЕИЗОЛИРОВАННЫЕ ВОЗДУХОВОДЫ ZF	76
ТЕПЛОИЗОЛИРОВАННЫЕ ВОЗДУХОВОДЫ ISO ZF	76
ГИБКИЕ ТЕПЛО- И ЗВУКОИЗОЛИРОВАННЫЕ ВОЗДУХОВОДЫ SONO ZF	77
НЕИЗОЛИРОВАННЫЕ ВОЗДУХОВОДЫ DIAFLEX	78
ТЕПЛОИЗОЛИРОВАННЫЕ ВОЗДУХОВОДЫ DIAFLEX	78
ШУМОГЛУШАЩИЕ ТЕПЛОИЗОЛИРОВАННЫЕ ВОЗДУХОВОДЫ DIAFLEX	79
ГИБКИЕ ШУМОГЛУШИТЕЛИ ДЛЯ КРУГЛЫХ ВОЗДУХОВОДОВ DIAFLEX	79
ПРОТИВОПОЖАРНЫЕ КЛАПАНЫ	
НОРМАЛЬНО ЗАКРЫТЫЕ КЛАПАНЫ КАНАЛЬНОГО ИСПОЛНЕНИЯ ПРЯМОУГОЛЬНОГО СЕЧЕНИЯ КВП-НЗ, КВП-НЗ(К)	80
НОРМАЛЬНО ОТКРЫТЫЕ КЛАПАНЫ КАНАЛЬНОГО ИСПОЛНЕНИЯ ПРЯМОУГОЛЬНОГО СЕЧЕНИЯ КВП-НО	81
НОРМАЛЬНО ОТКРЫТЫЕ И НОРМАЛЬНО ЗАКРЫТЫЕ КЛАПАНЫ КАНАЛЬНОГО ИСПОЛНЕНИЯ КРУГЛОГО СЕЧЕНИЯ КВП-НО, КВП-НЗ	82
ВЗРЫВОЗАЩИЩЕННЫЕ НОРМАЛЬНО ОТКРЫТЫЕ И НОРМАЛЬНО ЗАКРЫТЫЕ КЛАПАНЫ КАНАЛЬНОГО ИСПОЛНЕНИЯ КРУГЛОГО СЕЧЕНИЯ КВП-НО ВЗ	83
ДЫМОВЫЕ КЛАПАНЫ СТЕНОВОГО ИСПОЛНЕНИЯ КВП-Д (С)	83
МОРОЗОСТОЙКИЕ ВОЗДУХОЗАБОРНЫЕ КЛАПАНЫ КАНАЛЬНОГО ИСПОЛНЕНИЯ КВП-МС	83
КЛАПАНЫ СТЕНОВОГО «ЛИФТОВОГО» ИСПОЛНЕНИЯ КВП(СЛ)	84
КЛАПАНЫ ДВОЙНОГО ДЕЙСТВИЯ КАНАЛЬНОГО ИСПОЛНЕНИЯ КВП-ДД	84
4. ВЕНТИЛЯЦИОННЫЕ УСТАНОВКИ	
КОМПАКТНЫЕ ПРИТОЧНЫЕ УСТАНОВКИ ZPE COMPACT	86
КОМПАКТНЫЕ ПРИТОЧНЫЕ УСТАНОВКИ ZPE СО ВСТРОЕННЫМ ЭЛЕКТРИЧЕСКИМ НАГРЕВАТЕЛЕМ.....	88
КОМПАКТНЫЕ ПРИТОЧНЫЕ УСТАНОВКИ ZPW	90
СУПЕРКОМПАКТНАЯ ПРИТОЧНАЯ УСТАНОВКА VEGA	92
СУПЕРКОМПАКТНАЯ ПРИТОЧНАЯ УСТАНОВКА VEKA 350 EC	94
КОМПАКТНЫЕ ПРИТОЧНЫЕ УСТАНОВКИ С ИНТЕГРИРОВАННОЙ СИСТЕМОЙ УПРАВЛЕНИЯ С ЭЛЕКТРИЧЕСКИМ ИЛИ ВОДЯНЫМ НАГРЕВАТЕЛЕМ VEKA INT EKO	96

СОДЕРЖАНИЕ

КОМПАКТНЫЕ ПРИТОЧНЫЕ УСТАНОВКИ С ЭЛЕКТРИЧЕСКИМ НАГРЕВАТЕЛЕМ VEKA	98
КОМПАКТНЫЕ ПРИТОЧНЫЕ УСТАНОВКИ С ВОДЯНЫМ НАГРЕВАТЕЛЕМ VEKA W	100
КОМПАКТНЫЕ ПРИТОЧНО-ВЫТЯЖНЫЕ УСТАНОВКИ С ПЛАСТИНЧАТЫМ РЕКУПЕРАТОРОМ ZPVP P	102
КОМПАКТНЫЕ ПРИТОЧНО-ВЫТЯЖНЫЕ УСТАНОВКИ С ПЛАСТИНЧАТЫМ РЕКУПЕРАТОРОМ ZPVP V	104
КОМПАКТНЫЕ ПРИТОЧНО-ВЫТЯЖНЫЕ УСТАНОВКИ С ПЛАСТИНЧАТЫМ РЕКУПЕРАТОРОМ ZPVP H	106
КОМПАКТНЫЕ ПРИТОЧНО-ВЫТЯЖНЫЕ УСТАНОВКИ С МЕМБРАННЫМ ПЛАСТИНЧАТЫМ РЕКУПЕРАТОРОМ RCS	111
ДОПОЛНИТЕЛЬНЫЕ ВЕНТИЛЯТОРЫ RCS-VS	111
НАСТЕННАЯ ПРИТОЧНО-ВЫТЯЖНАЯ УСТАНОВКА VL-50(E)S2-E СЕРИИ LOSSNAY	113
ПОДВЕСНАЯ ПРИТОЧНО-ВЫТЯЖНАЯ УСТАНОВКА LGH-40ES-E СЕРИИ LOSSNAY	114
КАНАЛЬНЫЕ ПРИТОЧНО-ВЫТЯЖНЫЕ УСТАНОВКИ LGH-RVX-E СЕРИИ LOSSNAY	115
КОМПАКТНЫЕ ПРИТОЧНО-ВЫТЯЖНЫЕ УСТАНОВКИ С РЕКУПЕРАТОРОМ СЕРИЯ SMARTY R	117
КОМПАКТНЫЕ ПРИТОЧНО-ВЫТЯЖНЫЕ УСТАНОВКИ С РЕКУПЕРАТОРОМ СЕРИЯ SMARTY X P	118
КОМПАКТНЫЕ ПРИТОЧНО-ВЫТЯЖНЫЕ УСТАНОВКИ С РЕКУПЕРАТОРОМ СЕРИЯ SMARTY X V	120
КОМПАКТНЫЕ ПРИТОЧНО-ВЫТЯЖНЫЕ УСТАНОВКИ С ПЕРЕКРЕСТНОТОЧНЫМИ ПЛАСТИНЧАТЫМ РЕКУПЕРАТОРОМ (ПОДВЕСНОЕ ИСПОЛНЕНИЕ) RIS P	122
КОМПАКТНЫЕ ПРИТОЧНО-ВЫТЯЖНЫЕ УСТАНОВКИ С ПЕРЕКРЕСТНОТОЧНЫМ ПЛАСТИНЧАТЫМ РЕКУПЕРАТОРОМ (ГОРИЗОНТАЛЬНОЕ ИСПОЛНЕНИЕ) RIS H	124
КОМПАКТНЫЕ ПРИТОЧНО-ВЫТЯЖНЫЕ УСТАНОВКИ С ПЕРЕКРЕСТНОТОЧНЫМ ПЛАСТИНЧАТЫМ РЕКУПЕРАТОРОМ (ВЕРТИКАЛЬНОЕ ИСПОЛНЕНИЕ) RIS V	126
КОМПАКТНЫЕ ПРИТОЧНО-ВЫТЯЖНЫЕ УСТАНОВКИ С ПРОТИВОТОЧНЫМ ПЛАСТИНЧАТЫМ РЕКУПЕРАТОРОМ С ЕС-ДВИГАТЕЛЕМ И ВСТРОЕННОЙ СИСТЕМОЙ АВТОМАТИКИ (ПОДВЕСНОЕ ИСПОЛНЕНИЕ) RIS P EKO	128
КОМПАКТНЫЕ ПРИТОЧНО-ВЫТЯЖНЫЕ УСТАНОВКИ С ПРОТИВОТОЧНЫМ ПЛАСТИНЧАТЫМ РЕКУПЕРАТОРОМ С ЕС-ДВИГАТЕЛЕМ И ВСТРОЕННОЙ СИСТЕМОЙ АВТОМАТИКИ (ГОРИЗОНТАЛЬНОЕ ИСПОЛНЕНИЕ) RIS H EKO	129
КОМПАКТНЫЕ ПРИТОЧНО-ВЫТЯЖНЫЕ УСТАНОВКИ С ПРОТИВОТОЧНЫМ ПЛАСТИНЧАТЫМ РЕКУПЕРАТОРОМ С ЕС-ДВИГАТЕЛЕМ И ВСТРОЕННОЙ СИСТЕМОЙ АВТОМАТИКИ (ВЕРТИКАЛЬНОЕ ИСПОЛНЕНИЕ) RIS V EKO	132
КОМПАКТНЫЕ ПРИТОЧНО-ВЫТЯЖНЫЕ УСТАНОВКИ С РОТОРНЫМ РЕКУПЕРАТОРОМ С ЕС-ДВИГАТЕЛЕМ И ВСТРОЕННОЙ СИСТЕМОЙ АВТОМАТИКИ (УНИВЕРСАЛЬНОЕ ИСПОЛНЕНИЕ) RIRS P EKO	134
КОМПАКТНЫЕ ПРИТОЧНО-ВЫТЯЖНЫЕ УСТАНОВКИ С РОТОРНЫМ РЕКУПЕРАТОРОМ С ЕС-ДВИГАТЕЛЕМ И ВСТРОЕННОЙ СИСТЕМОЙ АВТОМАТИКИ (ВЕРТИКАЛЬНОЕ ИСПОЛНЕНИЕ) RIRS V EKO	136
ВЫСОКОЭНЕРГОЭФФЕКТИВНЫЕ КОМПАКТНЫЕ ПРИТОЧНО-ВЫТЯЖНЫЕ УСТАНОВКИ С РОТОРНЫМ РЕГЕНЕРАТОРОМ (ГОРИЗОНТАЛЬНОЕ ИСПОЛНЕНИЕ) С ЕС-ДВИГАТЕЛЕМ RIRS H EKO	138
ПУЛЬТ УПРАВЛЕНИЯ STOUCH	140
ПУЛЬТ УПРАВЛЕНИЯ FLEX	140
СЕТЕВОЙ МОДУЛЬ MB-GATEWAY	140
5. КАРКАСНО- ПАНЕЛЬНЫЕ УСТАНОВКИ И ЦЕНТРАЛЬНЫЕ КОНДИЦИОНЕРЫ	
КАРКАСНО-ПАНЕЛЬНЫЕ УСТАНОВКИ ZKPU-MINI И ZKPU-MAXI	142
КАРКАСНО-ПАНЕЛЬНЫЕ УСТАНОВКИ И ЦЕНТРАЛЬНЫЕ КОНДИЦИОНЕРЫ AMBERAIR	144
6. СИСТЕМА АВТОМАТИКИ	
ЭЛЕКТРОПРИВОДЫ	
СТАНДАРТНЫЕ ЭЛЕКТРОПРИВОДЫ 5, 8, 10 Н.М. СЕРИЙ 225 И 227	150
СТАНДАРТНЫЕ ЭЛЕКТРОПРИВОДЫ 20, 30, 40 Н.М. СЕРИЙ 363	151
ПОЗИЦИОНЕРЫ ДЛЯ ЭЛЕКТРОПРИВОДОВ	151
ЭЛЕКТРОПРИВОДЫ С ВОЗВРАТНОЙ ПРУЖИНОЙ 3, 5, 10 Н.М. СЕРИЙ 341 И 361	152
ЭЛЕКТРОПРИВОДЫ С ВОЗВРАТНОЙ ПРУЖИНОЙ 20 Н.М. СЕРИЙ 361	153
ТИРИСТОРНЫЕ ОДНОФАЗНЫЕ РЕГУЛЯТОРЫ СКОРОСТИ ETU, MTU	154
РЕГУЛЯТОР СКОРОСТИ MTP (0-10 В)	154
ТРАНСФОРМАТОРНЫЕ РЕГУЛЯТОРЫ СКОРОСТИ TGR, PCBT	154
ЧАСТОТНЫЕ ПРЕОБРАЗОВАТЕЛИ DANFOSS	155
ЧАСТОТНЫЕ ПРЕОБРАЗОВАТЕЛИ VACON	155
СМЕСИТЕЛЬНЫЕ УЗЛЫ ZMP	156
СМЕСИТЕЛЬНЫЕ УЗЛЫ ДЛЯ ВОЗДУШНО-ТЕПЛОВЫХ ЗАВЕС ZMP KV	156
РЕГУЛЯТОРЫ МОЩНОСТИ ЭЛЕКТРИЧЕСКИХ НАГРЕВАТЕЛЕЙ	
РЕГУЛЯТОР МОЩНОСТИ ЭЛЕКТРИЧЕСКИХ НАГРЕВАТЕЛЕЙ EKR 6.1*	156
РЕГУЛЯТОРЫ МОЩНОСТИ ЭЛЕКТРИЧЕСКИХ НАГРЕВАТЕЛЕЙ EKR 15 И EKR 30*	157
РЕГУЛЯТОРЫ МОЩНОСТИ ЭЛЕКТРИЧЕСКИХ НАГРЕВАТЕЛЕЙ РТК 15 И РТК 6	157
КАНАЛЬНЫЕ ДАТЧИКИ ТЕМПЕРАТУРЫ	158
КОМНАТНЫЙ ДАТЧИК ТЕМПЕРАТУРЫ	158
КОНТАКТНЫЕ ДАТЧИКИ ТЕМПЕРАТУРЫ С ХОМУТОМ	158
ДАТЧИКИ НАРУЖНОЙ ТЕМПЕРАТУРЫ ATF	158
ДИФФЕРЕНЦИАЛЬНЫЕ ДАТЧИКИ ДАВЛЕНИЯ PS-L	159

ПРЕОБРАЗОВАТЕЛИ ДАВЛЕНИЯ PTH	159
КОНТРОЛЛЕР DANFOSS UNIVERSE	159
КАНАЛЬНЫЕ ПРЕОБРАЗОВАТЕЛИ СКОРОСТИ ESF	160
КОМНАТНЫЙ ГИГРОСТАТ NZH-101/HY	160
КАНАЛЬНЫЙ ГИГРОСТАТ NKH-10/HY	160
КОМНАТНЫЕ ПРЕОБРАЗОВАТЕЛИ ВЛАЖНОСТИ TUA1/HY, HTH 6121, TUA 5-G	161
КАНАЛЬНЫЕ ПРЕОБРАЗОВАТЕЛИ ВЛАЖНОСТИ TUC1/HY, HTH 6122, TUC 5-G	161
КАНАЛЬНЫЙ ПРЕОБРАЗОВАТЕЛЬ ВЛАЖНОСТИ И ТЕМПЕРАТУРЫ TUTA 0111/HY	161
КАНАЛЬНЫЙ ПРЕОБРАЗОВАТЕЛЬ ВЛАЖНОСТИ И ТЕМПЕРАТУРЫ TUTC 0111/HY	161
КОМНАТНЫЙ ПРЕОБРАЗОВАТЕЛЬ ТЕМПЕРАТУРЫ TTA 011/HY	161
КАНАЛЬНЫЙ ПРЕОБРАЗОВАТЕЛЬ ТЕМПЕРАТУРЫ TTС 013/HY	162
КОМНАТНЫЙ ДАТЧИК КОНЦЕНТРАЦИИ УГЛЕКИСЛОГО ГАЗА RC02	162
КАНАЛЬНЫЙ ДАТЧИК КОНЦЕНТРАЦИИ УГЛЕКИСЛОГО ГАЗА KC02	162
РЕЛЕ ПОТОКА ВОДЫ SF-1K/HY	163
РЕЛЕ ПОТОКА ВОЗДУХА SL-1E/HY	163
ТРАНСФОРМАТОРЫ ATR-230/24-50	163
ТЕРМОСТАТЫ	
КОМНАТНЫЙ ЭЛЕКТРОМЕХАНИЧЕСКИЙ ТЕРМОСТАТ ZA	164
КОНТАКТНЫЙ ТЕРМОСТАТ BRC-S	164
КАПИЛЛЯРНЫЕ ТЕРМОСТАТЫ NET	165
ТЕРМОСТАТЫ ЗАЩИТЫ ОТ ЗАМЕРЗАНИЯ TF	165
ПРЕДОХРАНИТЕЛЬНЫЕ ТЕРМОСТАТЫ LS	165
ТЕРМОСТАТЫ ЗАЩИТЫ ОТ ЗАМЕРЗАНИЯ KP61	165
ТРЕХХОДОВЫЕ КЛАПАНЫ	
ТРЕХХОДОВЫЕ СМЕСИТЕЛЬНЫЕ КЛАПАНЫ VRG131	166
АДАПТЕР ДЛЯ УСТАНОВКИ ЭЛЕКТРОПРИВОДОВ GRUNER СЕРИИ 225 НА КЛАПАНЫ VRG131	166
ТРЕХХОДОВЫЕ СМЕСИТЕЛЬНЫЕ КЛАПАНЫ 3F	166
АДАПТЕР №1 ДЛЯ УСТАНОВКИ ЭЛЕКТРОПРИВОДОВ GRUNER СЕРИИ 227 НА КЛАПАНЫ 3F	166
ЭЛЕКТРОПРИВОДЫ GRUNER ДЛЯ УСТАНОВКИ НА КЛАПАНЫ VRG131, 3F	166
ПОДБОР КЛАПАНОВ, ПРИВОДОВ И АДАПТЕРОВ	167
ТРЕХХОДОВЫЕ КЛАПАНЫ GOCIA ДЛЯ ФАНКОЙЛОВ	167
ТЕРМОПРИВОД VAG 230 ДЛЯ ТРЕХХОДОВЫХ КЛАПАНОВ GOCIA	167
ЦИРКУЛЯЦИОННЫЕ НАСОСЫ	
ЦИРКУЛЯЦИОННЫЕ НАСОСЫ СЕРИИ UCP 100	168
ОДИНАРНЫЕ НАСОСЫ СЕРИИ UPS 200	168
ПУЛЬТ (ТЕРМОСТАТ) ДЛЯ ФАНКОЙЛОВ	169
ПУЛЬТЫ УПРАВЛЕНИЯ ДЛЯ ФАНКОЙЛОВ R2/4	169
ПУЛЬТ (ТЕРМОСТАТ) ДЛЯ ПРИТОЧНОЙ УСТАНОВКИ	169
КОМПАКТНЫЕ ШКАФЫ АВТОМАТИКИ ZCS ДЛЯ СИСТЕМ С ЭЛЕКТРОНАГРЕВОМ	170
ШКАФЫ АВТОМАТИКИ	
ШКАФЫ АВТОМАТИКИ ZCS-W ДЛЯ СИСТЕМ С ВОДЯНЫМ НАГРЕВОМ	171
ШКАФЫ АВТОМАТИКИ ZCS-W-F ДЛЯ СИСТЕМ С ВОДЯНЫМ НАГРЕВОМ	171
ШКАФЫ АВТОМАТИКИ ZCS-W-T ДЛЯ СИСТЕМ С ВОДЯНЫМ НАГРЕВОМ	173
ШКАФЫ АВТОМАТИКИ ZCS-W-DX ДЛЯ СИСТЕМ С ВОДЯНЫМ НАГРЕВОМ	174
ШКАФЫ АВТОМАТИКИ ZCS-E ДЛЯ СИСТЕМ С ЭЛЕКТРОНАГРЕВОМ	175
ОБРАБОТКА ВОЗДУХА	
7. ВОЗДУХООЧИСТИТЕЛИ MITSUBISHI ELECTRIC	
ВОЗДУХООЧИСТИТЕЛИ СЕРИЯ FRESH HOME	177
8. КЛИМАТИЧЕСКИЕ КОМПЛЕКСЫ HISENSE	
ОЧИСТИТЕЛИ С ФУНКЦИЕЙ УВЛАЖНЕНИЯ ВОЗДУХА СЕРИЯ ECOLIFE	180
9. ОСУШИТЕЛИ ВОЗДУХА MITSUBISHI ELECTRIC	
МУЛЬТИФУНКЦИОНАЛЬНЫЕ ОСУШИТЕЛИ ВОЗДУХА СЕРИЯ SMART HOME	182
10. ОСУШИТЕЛИ ВОЗДУХА HISENSE	
ОСУШИТЕЛИ ВОЗДУХА СЕРИЯ AIR GO	184

СОДЕРЖАНИЕ

11. ОСУШИТЕЛИ ВОЗДУХА ROYAL CLIMA

ОСУШИТЕЛИ ВОЗДУХА ДЛЯ БАССЕЙНОВ ОТКРЫТОЙ НАСТЕННОЙ ИЛИ НАПОЛЬНОЙ УСТАНОВКИ СЕРИЯ RIVIERA	186
---	-----

12. ОСУШИТЕЛИ ВОЗДУХА HIDROS

КОНДЕНСАЦИОННЫЕ ОСУШИТЕЛИ ВОЗДУХА СЕРИИ SBA(A)&SBA(P).....	188
КОНДЕНСАЦИОННЫЕ КАНАЛЬНЫЕ ОСУШИТЕЛИ ВОЗДУХА СЕРИИ SHA.....	189
КОНДЕНСАЦИОННЫЕ КАНАЛЬНЫЕ ОСУШИТЕЛИ ВОЗДУХА СЕРИИ SDA.....	190

13. ОСУШИТЕЛИ ВОЗДУХА AERIAL

ОСУШИТЕЛИ ДЛЯ НАСТЕННОЙ УСТАНОВКИ СЕРИЯ AD 110–250	192
МОБИЛЬНЫЕ ПРОМЫШЛЕННЫЕ ОСУШИТЕЛИ СЕРИЯ AD 420–810	193

14. ОСУШИТЕЛИ ВОЗДУХА RHOSS

ОСУШИТЕЛИ ВЫСОКОЙ ПРОИЗВОДИТЕЛЬНОСТИ ДЛЯ БАССЕЙНОВ СЕРИЯ DESY	196
ОСУШИТЕЛИ ВОЗДУХА СЕРИЯ DESY	197
ОСУШИТЕЛИ ВОЗДУХА СЕРИЯ DESY	198

15. БЫТОВЫЕ УВЛАЖНИТЕЛИ И МОЙКИ ВОЗДУХА

БЫТОВЫЕ УВЛАЖНИТЕЛИ ВОЗДУХА СЕРИЯ МУРРРЗИО.....	200
БЫТОВЫЕ УВЛАЖНИТЕЛИ ВОЗДУХА СЕРИЯ SANREMO	200
БЫТОВЫЕ УВЛАЖНИТЕЛИ ВОЗДУХА СЕРИЯ SANREMO PLUS	201
БЫТОВЫЕ УВЛАЖНИТЕЛИ ВОЗДУХА СЕРИЯ LUCERA	201
БЫТОВЫЕ УВЛАЖНИТЕЛИ ВОЗДУХА СЕРИЯ RIMINI	202
БЫТОВЫЕ УВЛАЖНИТЕЛИ ВОЗДУХА СЕРИЯ ANCONA.....	202
БЫТОВЫЕ УВЛАЖНИТЕЛИ ВОЗДУХА СЕРИЯ MONTESORO.....	203
МОЙКА ВОЗДУХА СЕРИЯ ALBA LUXE.....	203
ПАРОУВЛАЖНИТЕЛИ ЭЛЕКТРОДНОГО ТИПА СЕРИЯ MUSSONE.....	204

16. БЫТОВЫЕ УВЛАЖНИТЕЛИ И МОЙКИ ВОЗДУХА BISMARCK

БЫТОВЫЕ УВЛАЖНИТЕЛИ ВОЗДУХА СЕРИЯ NYMPHE	206
--	-----

17. УВЛАЖНИТЕЛИ HYGROMATIK

ЭЛЕКТРОДНЫЕ ПАРОГЕНЕРАТОРЫ «СТАНДАРТ» СЕРИЯ COMPACTLINE	208
ЭЛЕКТРОДНЫЕ ПАРОУВЛАЖНИТЕЛИ «ПРЕМИУМ» СЕРИИ HYLINE.....	210
ПАРОУВЛАЖНИТЕЛИ НА НАГРЕВАТЕЛЬНЫХ ЭЛЕМЕНТАХ СЕРИЯ HEATERCOMPACT	212
ПАРОУВЛАЖНИТЕЛИ НА НАГРЕВАТЕЛЬНЫХ ЭЛЕМЕНТАХ СЕРИЯ HEATERLINE	214
ЭЛЕКТРОДНЫЕ ПАРОУВЛАЖНИТЕЛИ ДЛЯ НЕПОСРЕДСТВЕННОГО УВЛАЖНЕНИЯ СЕРИЯ MINISTEAM	216
АКСЕССУАРЫ К ПАРОУВЛАЖНИТЕЛЯМ СЕРИЙ COMPACTLINE, HYLINE, HEATERLINE, HEATERCOMPACT, MINISTEAM	217
ДИСКОВЫЕ РАСПЫЛИТЕЛИ СЕРИЯ DG.....	218

ОТОПЛЕНИЕ

18. ТЕПЛОВОЕ ОБОРУДОВАНИЕ ZILON

ЭЛЕКТРИЧЕСКИЕ КОНВЕКТОРЫ СЕРИИ АТЛЕТ С МЕХАНИЧЕСКОЙ ПАНЕЛЬЮ УПРАВЛЕНИЯ	220
ЭЛЕКТРИЧЕСКИЕ КОНВЕКТОРЫ СЕРИИ КОМФОРТ SR3.0 С МЕХАНИЧЕСКОЙ ПАНЕЛЬЮ УПРАВЛЕНИЯ	220
ЭЛЕКТРИЧЕСКИЕ КОНВЕКТОРЫ СЕРИИ КОМФОРТ E3.0 С ЭЛЕКТРОННОЙ ПАНЕЛЬЮ УПРАВЛЕНИЯ	221
ИНФРАКРАСНЫЕ ОБОГРЕВАТЕЛИ СЕРИЯ ГЕЛИОС	221
ЭЛЕКТРИЧЕСКИЕ ПУШКИ ПРЯМОУГОЛЬНЫЕ СЕРИИ МИНИ (ZTV N1) , БОГАТЫРЬ (ZTV).....	222
ЭЛЕКТРИЧЕСКИЕ ПУШКИ ЦИЛИНДРИЧЕСКИЕ СЕРИИ МИНИ С (ZTV-N1), ПРОФИ (ZTV-N2), СУХОВЕЙ (ZTV-C)	223
ТЕПЛОВЫЕ ЗАВЕСЫ С ЭЛЕКТРИЧЕСКИМ НАГРЕВАТЕЛЕМ СЕРИИ ПРИВРАТНИК (ZVV-EM И ZVV-ES)	225
ТЕПЛОВЫЕ ЗАВЕСЫ С ЭЛЕКТРИЧЕСКИМ НАГРЕВАТЕЛЕМ СЕРИИ ПРИВРАТНИК ГРАФИТ(ZVV-EMG И ZVV-ESG).....	226
ТЕПЛОВЫЕ ЗАВЕСЫ С ЭЛЕКТРИЧЕСКИМ НАГРЕВАТЕЛЕМ СЕРИИ МАСТЕР ДЕКОР (ZVV-T 2.0).....	227
ТЕПЛОВЫЕ ЗАВЕСЫ С ЭЛЕКТРИЧЕСКИМ НАГРЕВАТЕЛЕМ СЕРИИ МАСТЕР (ZVV-T)	228
ТЕПЛОВЫЕ ЗАВЕСЫ С ЭЛЕКТРИЧЕСКИМ НАГРЕВАТЕЛЕМ СЕРИИ ЗАСЛОН ДЕКОР (ZVV-HP 2.0).....	229
ТЕПЛОВЫЕ ЗАВЕСЫ С ЭЛЕКТРИЧЕСКИМ НАГРЕВАТЕЛЕМ СЕРИИ ЗАСЛОН (ZVV-HP)	230
ТЕПЛОВЫЕ ЗАВЕСЫ С ВОДЯНЫМ НАГРЕВАТЕЛЕМ СЕРИИ ГОЛЬФСТРИМ ДЕКОР (ZVV-W 2.0).....	231
ТЕПЛОВЫЕ ЗАВЕСЫ С ВОДЯНЫМ НАГРЕВАТЕЛЕМ СЕРИИ ГОЛЬФСТРИМ (ZVV-W)	232
ИНТЕРЬЕРНЫЕ ДИЗАЙНЕРСКИЕ ЭЛЕКТРИЧЕСКИЕ ТЕПЛОВЫЕ ЗАВЕСЫ СЕРИИ ВИТЯЗЬ	234
ИНТЕРЬЕРНЫЕ ДИЗАЙНЕРСКИЕ ВОДЯНЫЕ ТЕПЛОВЫЕ ЗАВЕСЫ СЕРИИ ВИТЯЗЬ.....	235
ВОЗДУШНО-ОТОПИТЕЛЬНЫЙ АГРЕГАТ СЕРИЯ ЭКВАТОР HP-W	236
КОМНАТНЫЙ ЭЛЕКТРОМЕХАНИЧЕСКИЙ ТЕРМОСТАТ ZA-1	238
КОМНАТНЫЙ ЭЛЕКТРОМЕХАНИЧЕСКИЙ ТЕРМОСТАТ ZA-2.....	238

19. ТЕПЛОЕ ОБОРУДОВАНИЕ ROYAL CLIMA

МАСЛЯНЫЕ РАДИАТОРЫ СЕРИЯ CATANIA	240
ЭЛЕКТРИЧЕСКИЕ КОНВЕКТОРЫ СЕРИЯ MILANO PLUS ECONO С МЕХАНИЧЕСКОЙ ПАНЕЛЬЮ УПРАВЛЕНИЯ.....	240
ЭЛЕКТРИЧЕСКИЕ КОНВЕКТОРЫ СЕРИЯ MILANO PLUS MECCANICO С МЕХАНИЧЕСКОЙ ПАНЕЛЬЮ УПРАВЛЕНИЯ ..	241
ЭЛЕКТРИЧЕСКИЕ КОНВЕКТОРЫ СЕРИЯ MILANO ELETTRONICO С ЭЛЕКТРОННОЙ ПАНЕЛЬЮ УПРАВЛЕНИЯ	241
ВЕНТИЛЯТОРНЫЕ ДОВОДЧИКИ С ВОДЯНЫМ ТЕПЛООБМЕННИКОМ СЕРИЯ FIAMMA	242
ВЕНТИЛЯТОРНЫЕ ДОВОДЧИКИ С ЭЛЕКТРИЧЕСКИМ НАГРЕВАТЕЛЕМ СЕРИЯ FIAMMA	243

20. ТЕПЛОЕ ОБОРУДОВАНИЕ HISENSE

ЭЛЕКТРИЧЕСКИЕ КОНВЕКТОРЫ СЕРИЯ HEAT AIR	246
--	-----

Вентиляторы

SALDA



Круглые канальные вентиляторы ZFO

Аксессуары



Круглые канальные вентиляторы серии ZFO применяются для перемещения воздуха в круглых каналах систем приточной и вытяжной вентиляции жилых, общественных, производственных помещений. Вентиляторы оснащены рабочими колесами с назад загнутыми лопатками и внешним ротором.

- Двигатель с внешним ротором
- Электродвигатель с рабочим колесом сбалансированы в двух плоскостях
- Встроенная термозащита двигателя с автоматическим перезапуском
- Монтаж в любом положении
- Возможность регулировки скорости
- Компактная конструкция
- Не требует дополнительного обслуживания
- Низкое энергопотребление

Особенности вентилятора

№ графика	Модель	Расход воздуха max, м³/ч	Напряжение питания, В (50Гц)	Потребляемая мощность, кВт	Номинальный ток, А	Частота вращения, об/мин	Уровень звукового давления, дБ(А)	Температура перемещаемого воздуха, °С	Масса, кг	Регулятор скорости
1	ZFO 100	240	230	0,082	0,3	2450	63	-20...+60	3,2	MTY-1.5
2	ZFO 125	300		0,082	0,3	2450	68	-20...+60	3,3	
3	ZFO 160	610		0,085	0,38	2580	70	-20...+60	4,5	
4	ZFO 200	960		0,135	0,6	2600	71	-20...+60	5,3	
5	ZFO 250	1100		0,135	0,6	2600	72	-20...+60	5,3	
6	ZFO 315	1700		0,225	1,05	2500	73	-20...+60	6,9	

Аэродинамические характеристики вентиляторов

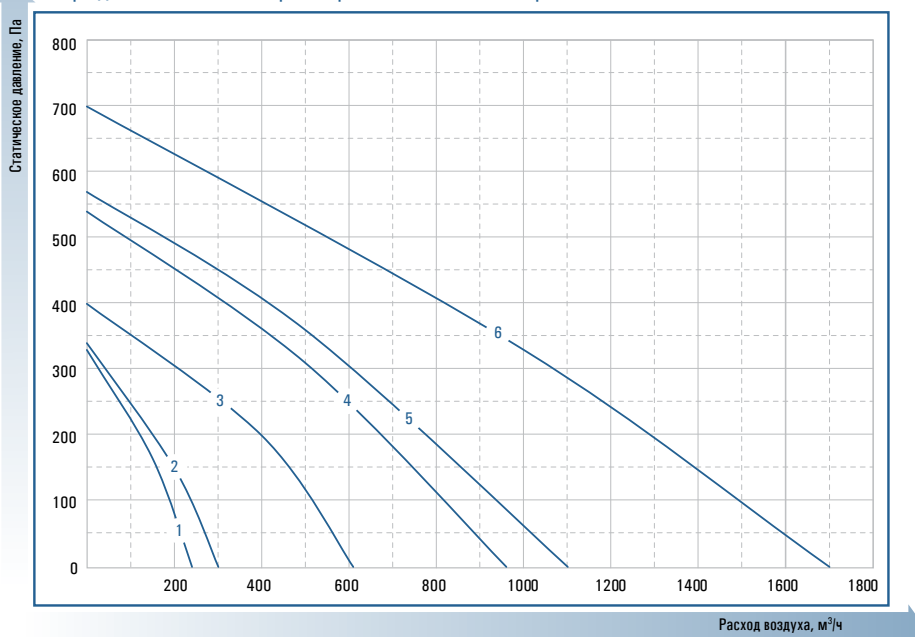

Круглые канальные вентиляторы ZFO E

Аксессуары



Круглые канальные вентиляторы серии ZFO E применяются для перемещения воздуха в круглых каналах систем приточной и вытяжной вентиляции жилых, общественных, производственных помещений. Вентиляторы оснащены рабочими колесами с назад загнутыми лопатками и двигателем с внешним ротором. Корпус вентилятора - из оцинкованной стали.

Особенности вентилятора

- Двигатель с внешним ротором, производства EBMrapst (Германия)
- Увеличенный срок службы подшипников - 40 000 часов
- Специальная форма стабилизатора выходного потока – более равномерный поток воздуха на выходе, выше производительность
- Встроенные термозащита двигателя с автоматическим перезапуском
- Не требует дополнительного обслуживания
- Низкое энергопотребление
- Возможность регулирования скорости
- Кронштейн для монтажа в комплекте

№ гра-фина	Модель	Расход воздуха max, м³/ч	Напряжение питания, В (50Гц)	Потребляемая мощность, кВт	Номинальный ток, А	Частота вращения, об/мин	Уровень звукового давления, дБ(А)	Температура перемещаемого воздуха, °С	Масса, кг	Регулятор скорости
1	ZFO 100 E	250	230	0,052	0,24	2350	61	-25...+50	3	MTY-1.5
2	ZFO 125 E	350		0,052	0,24	2350	61	-25...+50	3	
3	ZFO 160 E	720		0,085	0,39	2600	69	-25...+55	4,5	
4	ZFO 200 E	900		0,085	0,39	2600	68	-25...+55	4,9	
5	ZFO 250 E	1300		0,17	0,95	2500	69	-25...+70	5,9	
6	ZFO 315 E	2100		0,225	1,02	2700	69	-25...+40	7,5	

Аэродинамические характеристики вентиляторов

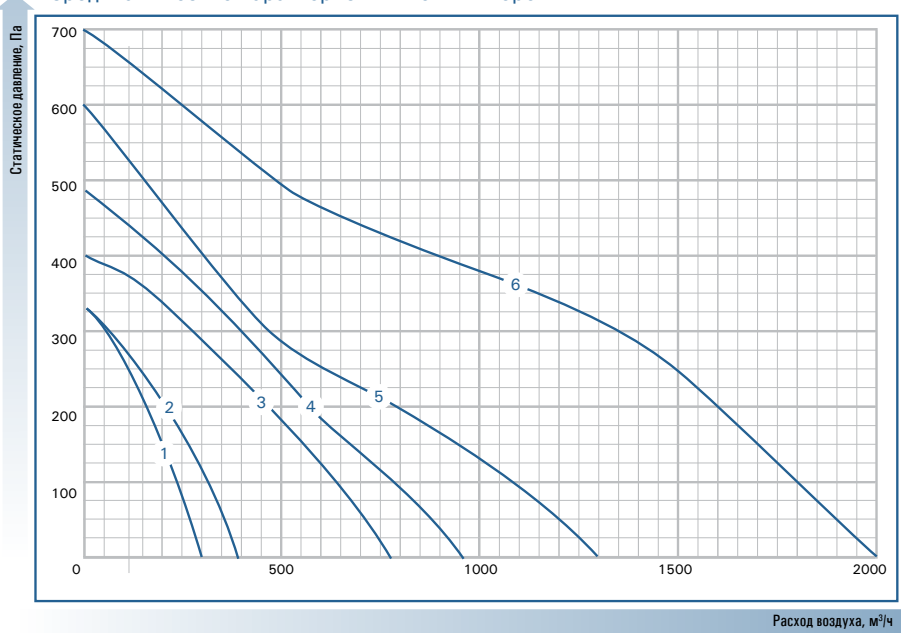

Круглые канальные вентиляторы ZFO p

Аксессуары



Круглые канальные вентиляторы серии ZFO p применяются для перемещения воздуха в круглых каналах систем приточной и вытяжной вентиляции жилых, общественных, производственных помещений. Вентиляторы оснащены рабочими колесами с назад загнутыми лопатками и двигателем с внешним ротором. Корпус вентилятора - из композитного полимера.



Особенности вентилятора

- Двигатель с внешним ротором
- Электродвигатель с рабочим колесом сбалансированы в двух плоскостях
- Корпус из композитного полимера
- Встроенные термозащита двигателя с автоматическим перезапуском
- Не требует дополнительного обслуживания
- Низкое энергопотребление
- Возможность регулирования скорости

№ графика	Модель	Расход воздуха пах, м³/ч	Напряжение питания, В (50Гц)	Потребляемая мощность, кВт	Номинальный ток, А	Частота вращения, об/мин	Уровень звукового давления, дБ(А)	Температура перемещаемого воздуха, °С	Масса, кг	Регулятор скорости
1	ZFO 100 p	260	230	0,07	0,29	2400	61	-20...+70	3,2	MTY-1.5
2	ZFO 125 p	385		0,07	0,29	2400	66	-20...+70	3,3	
3	ZFO 160 p	810		0,1	0,44	2500	69	-20...+60	4,5	
4	ZFO 200 p	970		0,16	0,71	2510	68	-20...+75	5,3	
5	ZFO 250 p	1200		0,22	0,93	2370	69	-20...+70	5,3	
6	ZFO 315 p	1750		0,29	1,24	2250	69	-20...+45	6,9	

Аэродинамические характеристики вентиляторов

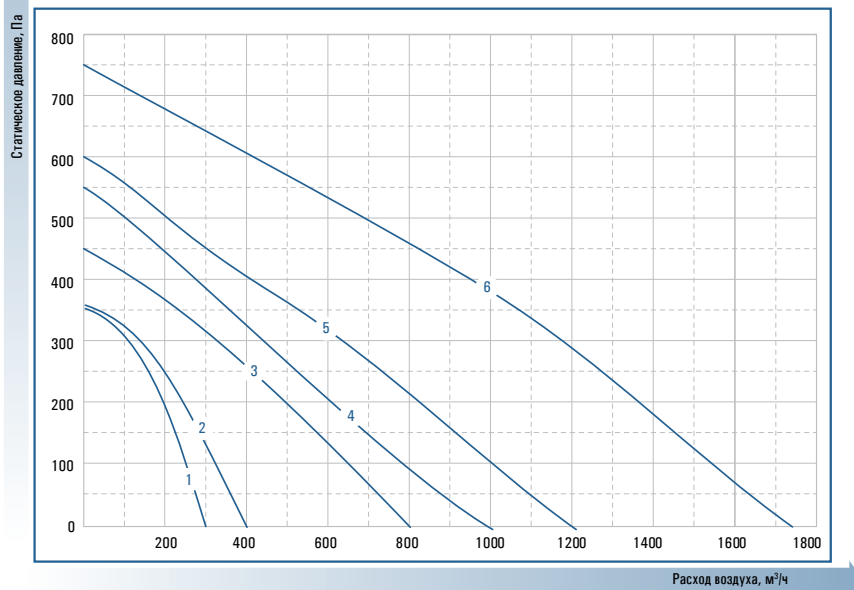

Круглые канальные вентиляторы ZFOR

Аксессуары



Круглые канальные вентиляторы серии ZFOR применяются для перемещения воздуха в круглых каналах систем приточной и вытяжной вентиляции жилых, общественных, производственных помещений. Вентиляторы оснащены рабочими колесами с назад загнутыми лопатками и двигателем с внешним ротором. Корпус вентилятора - из оцинкованной стали.



Особенности вентилятора

- Двигатель с внешним ротором
- Электродвигатель с рабочим колесом сбалансированы в двух плоскостях
- Вентилятор соответствует нормам энергоэффективности ErP 2016
- Корпус из оцинкованной стали
- Встроенная термозащита двигателя с автоматическим перезапуском
- Монтаж в любом положении
- Возможность регулировки скорости
- Компактная конструкция
- Не требует дополнительного обслуживания
- Низкое энергопотребление
- Кронштейн для монтажа в комплекте

№ графика	Модель	Расход воздуха max, м³/ч	Напряжение питания, В (50Гц)	Потребляемая мощность, кВт	Номинальный ток, А	Частота вращения, об/мин	Уровень звукового давления, дБ(А)	Температура перемещаемого воздуха, °С	Масса, кг	Регулятор скорости
1	ZFOR 100	230	230	0,058	0,24	2450	65	-25...+40	3,2	MTY-1.5
2	ZFOR 125	300		0,065	0,26	2450	69	-25...+40	3,3	
3	ZFOR 160	595		0,12	0,53	2580	74	-25...+40	4,5	
4	ZFOR 200	960		0,152	0,65	2600	71	-25...+40	5,3	
5	ZFOR 250	1100		0,16	0,69	2600	71	-25...+40	5,3	
6	ZFOR 315	1650		0,245	1,1	2500	74	-25...+40	6,9	

Аэродинамические характеристики вентиляторов

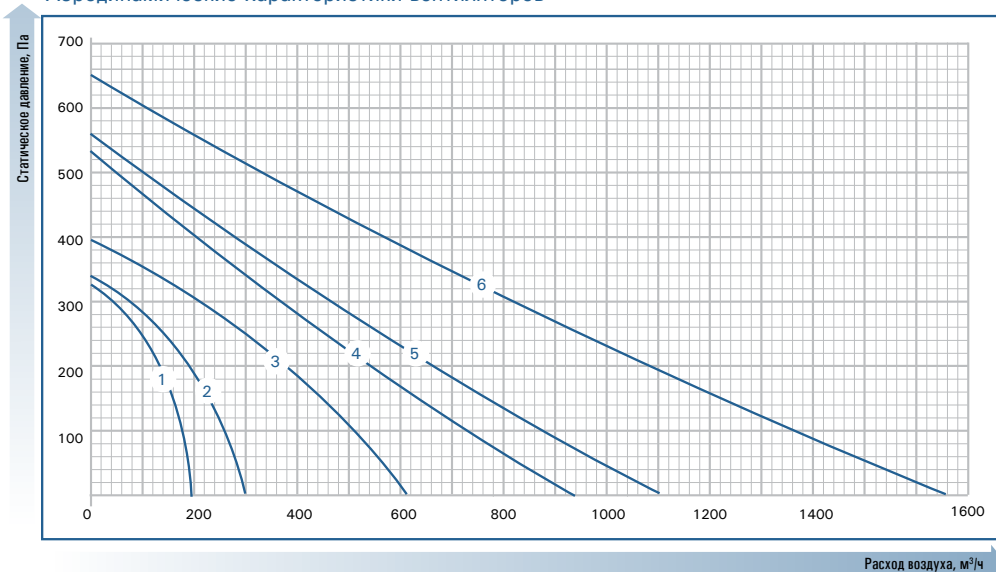

Компактные канальные вентиляторы ZFOK_r

Аксессуары



Компактные канальные вентиляторы для круглого канала серии ZFOK_r применяются для перемещения воздуха в круглых каналах систем приточной и вытяжной вентиляции жилых, общественных, производственных помещений. Вентиляторы оснащены рабочими колесами с вперед загнутыми лопатками и двигателем с внешним ротором. Компактная конструкция вентилятора (высота всего 123/190 мм), а также возможность размещения в любом положении позволяют производить монтаж в условиях ограниченного пространства.

Особенности вентилятора

№ графика	Модель	Расход воздуха тах, м³/ч	Напряжение питания, В (50Гц)	Потребляемая мощность, кВт	Номинальный ток, А	Частота вращения, об/мин	Уровень звукового давления, дБ(А)	Температура перемещаемого воздуха, °С	Масса, кг	Регулятор скорости
1	ZFOK _r 100	225	230	0,065	0,3	2600	67	-25...+40	4	MTY-1.5
2	ZFOK _r 160	450		0,135	0,6	2250	69	-25...+40	6	

Аэродинамические характеристики вентиляторов

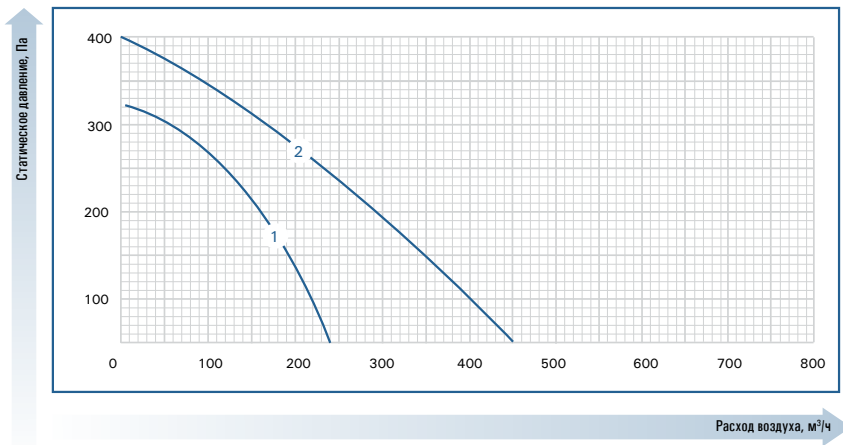

Круглые канальные вентиляторы VKAP

Аксессуары



Особенности вентилятора

Круглые канальные вентиляторы серии VKAP оснащены рабочими колесами с назад загнутыми лопатками и двигателями с внешним ротором, что обеспечивает высокую эффективность работы при низком энергопотреблении. Корпус выполнен из оцинкованной стали методом прессовки.

- Герметичная конструкция корпуса из оцинкованной стали.
- Двигатель с внешним ротором
- Встроенная термозащита двигателя с автоматическим перезапуском
- Монтаж в любом положении
- Возможность регулировки скорости
- Компактная конструкция
- Не требует дополнительного обслуживания
- Низкое энергопотребление
- Кронштейн для монтажа в комплекте.

№ графика	Модель	Расход воздуха макс, м³/час	Напряжение питания, В (50Гц)	Потребляемая мощность, кВт	Номинальный ток, А	Частота вращения, об/мин	Температура перемещаемого воздуха, °С	Уровень звукового давления, дБ(А)	Масса, кг	Модель регулятора скорости
1	VKAP 100 MD 3.0	281	230	0,048	0,2	2750	-40...+55°С	46	3	MTY-1.5
2	VKAP 100 LD 3.0	379	230	0,074	0,31	2800	-40...+55°С	61	3	MTY-1.5
3	VKAP 125 MD 3.0	307	230	0,05	0,21	2750	-40...+55°С	45	3	MTY-1.5
4	VKAP 125 LD 3.0	421	230	0,077	0,32	2800	-40...+55°С	56	3	MTY-1.5
5	VKAP 160 MD 3.0	451	230	0,075	0,31	2800	-40...+55°С	56	3	MTY-1.5
6	VKAP 160 LD 3.0	866	230	0,106	0,45	2800	-40...+55°С	61	4	MTY-1.5
7	VKAP 200 MD 3.0	816	230	0,107	0,45	2600	-40...+55°С	55	4	MTY-1.5
8	VKAP 200 LD 3.0	1007	230	0,135	0,56	2660	-40...+55°С	58	4,7	MTY-1.5
9	VKAP 250 MD 3.0	817	230	0,106	0,45	2600	-40...+55°С	52	4	MTY-1.5
10	VKAP 250 LD 3.0	967	230	0,132	0,56	2460	-40...+55°С	55	4,7	MTY-1.5
11	VKAP 315 MD 3.0	1372	230	0,22	0,96	2567	-40...+55°С	57	5,6	MTY-1.5
12	VKAP 315 LD 3.0	1263	230	0,238	1,06	2600	-40...+55°С	53	6	MTY-1.5

Все модели оснащены встроенной термозащитой с ручным перезапуском.

* к окружению на расстоянии 1 м

Аэродинамические характеристики вентиляторов

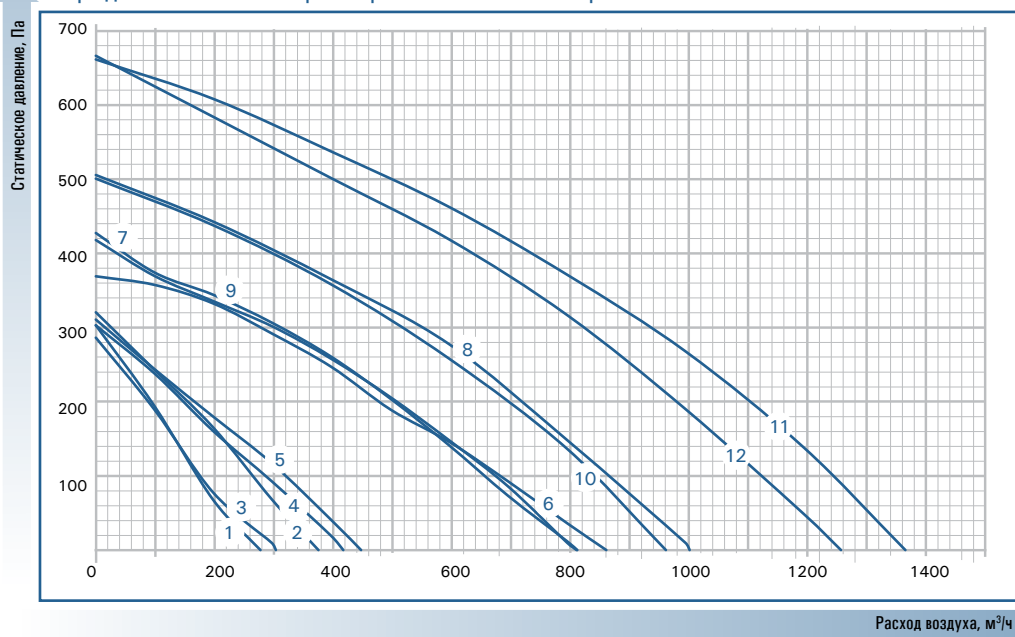

Круглые канальные вентиляторы VKA

Аксессуары



Круглые канальные вентиляторы серии VKA оснащены рабочими колесами с назад загнутыми лопатками и двигателями с внешним ротором, что обеспечивает высокую эффективность работы при низком энергопотреблении. Корпус выполнен из оцинкованной стали и дополнительно окрашен.



Особенности вентилятора

- Все модели оснащены встроенной термозащитой с автоматическим перезапуском.
- Двигатель с внешним ротором
- Встроенная термозащита двигателя с автоматическим перезапуском
- Монтаж в любом положении
- Возможность регулировки скорости
- Компактная конструкция
- Не требует дополнительного обслуживания
- Низкое энергопотребление
- Кронштейн для монтажа в комплекте.

№ графика	Модель	Расход воздуха max, м³/час	Напряжение питания, В (50Гц)	Потребляемая мощность, кВт	Номинальный ток, А	Частота вращения, об/мин	Уровень звукового давления, дБ(А)*	Температура перемещаемого воздуха max, °С	Масса, кг	Модель регулятора скорости
1	VKA 355 SD	1754	230	0,30	1,33	2595	56	40	11,5	MTY-1.5
2	VKA 355 MD	2098	230	0,31	1,56	2650	57	50	12	MTY-2.5

* к окружению на расстоянии 1 м

Аэродинамические характеристики вентиляторов с типоразмерами 355

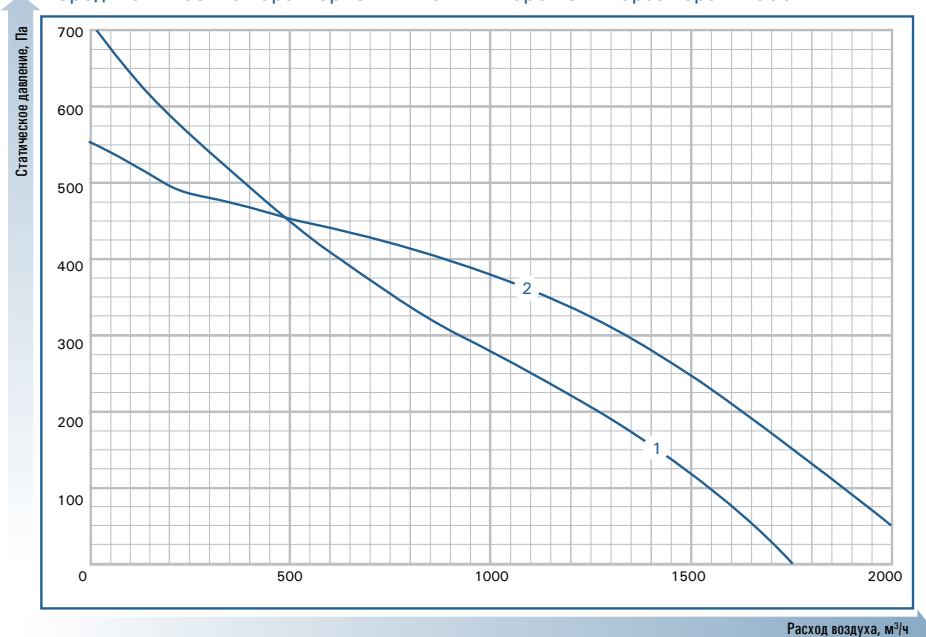

Прямоугольные канальные вентиляторы с вперед загнутыми лопатками ZFP



Прямоугольные канальные вентиляторы серии ZFP применяются для перемещения воздуха в прямоугольных каналах систем приточной и вытяжной вентиляции жилых, общественных, производственных помещений. Вентиляторы оснащены рабочими колесами с вперед загнутыми лопатками и двигателем с внешним ротором.

Аксессуары

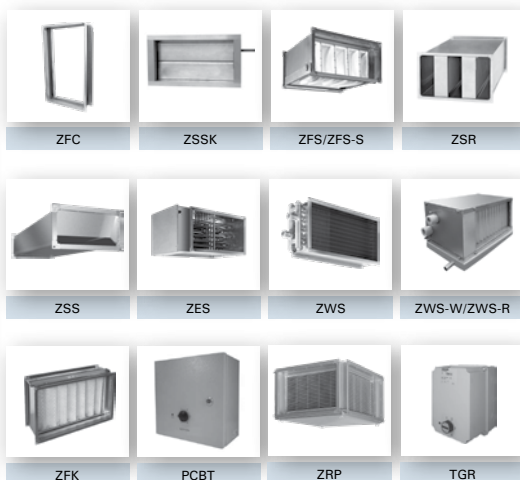

Особенности вентилятора

- Корпус из оцинкованной стали
- Стальная крыльчатка с загнутыми вперед лопатками
- Двигатель с внешним ротором, производства Ziehl-Abegg (Германия)
- Электродвигатель с рабочим колесом сбалансированы в двух плоскостях
- Встроенные термоконтакты для подключения внешней термозащиты
- Регулирование скорости по напряжению, либо частотным регулятором
- Компактны и легко монтируются в любом положении

№ графика	Модель	Расход воздуха max, м³/ч	Полное давление, Па	Напряжение питания, В (50Гц)	Потребляемая мощность, кВт	Номинальный ток, А	Частота вращения, об/мин	Макс. температура перемещаемого воздуха, °С	Масса, кг	Модель регулятора скорости	Модель частотного регулятора:
1	ZFP 40-20-4E	1050	268	230/1	0,29	1,45	1260	-20...+40	21	TGRV 1,5	
2	ZFP 40-20-4D	1300	278	400/3	0,31	0,51	1230	-20...+70	21	TGRT 1	Vacon 20 (0,37кВт)
3	ZFP 50-25-4E	1700	320	230/1	0,51	2,3	1250	-20...+40	23	TGRV 3	
4	ZFP 50-25-4D	1980	340	400/3	0,56	0,95	1270	-20...+40	23	TGRT 1	Vacon 20 (0,75кВт)
5	ZFP 50-30-6E	1700	182	230/1	0,26	1,15	790	-20...+40	28	TGRV 1,5	
6	ZFP 50-30-4E	2200	390	230/1	0,78	3,4	1230	-20...+50	28	TGRV 4	
7	ZFP 50-30-4D	2600	400	400/3	0,93	1,9	1380	-20...+50	28	TGRT 2	Vacon 20 (1,1кВт)
8	ZFP 60-30-6E	2400	220	230/1	0,4	1,8	700	-20...+40	38	TGRV 2	
9	ZFP 60-30-6D	2100	230	400/3	0,37	0,75	780	-20...+40	32	TGRT 1	
10	ZFP 60-30-4E	2700	460	230/1	1,1	5,3	1250	-20...+40	37	TGRV 7	
11	ZFP 60-30-4D	3600	500	400/3	1,5	2,6	1310	-20...+40	37	TGRT 3	Vacon 20 (1,5кВт)
12	ZFP 60-35-4E	4250	620	230/1	2,4	11	1340	-20...+40	47	TGRV 11	
13	ZFP 60-35-4D	4800	650	400/3	2,5	4,1	1300	-20...+40	47	TGRT 5	Vacon 20 (3,0кВт)
14	ZFP 60-35-6D	3600	270	400/3	0,9	1,8	750	-20...+40	31	TGRT 2	Vacon 20 (1,1кВт)
15	ZFP 70-40-6D	4000	420	400/3	1,1	2	790	-20...+40	39	TGRT 2	Vacon 20 (1,1кВт)
16	ZFP 70-40-4D	6000	875	400/3	3,7	6	1320	-20...+40	78	TGRT 7	Vacon 20 (4,0кВт)
17	ZFP 80-50-6D	7500	510	400/3	2,7	4,9	830	-20...+50	59	TGRT 5	Vacon 20 (3,0кВт)
18	ZFP 80-50-4D	8750	1050	400/3	5,5	8,9	1130	-20...+40	99	TGRT 11	Vacon 20 (5,5кВт)
19	ZFP 100-50-6D	9000	710	400/3	3,75	6,8	830	-20...+50	60	TGRT 7	Vacon 20 (4,0кВт)

Для регулирования скорости применяются трансформаторные и частотные преобразователи.

Аэродинамические характеристики вентиляторов

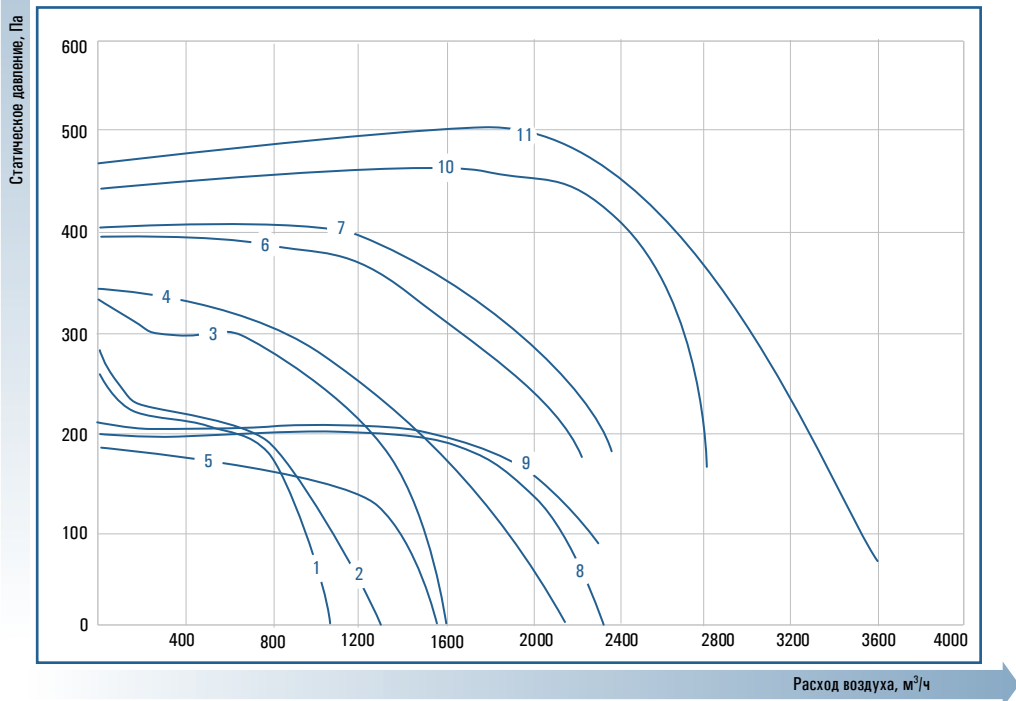

Аэродинамические характеристики вентиляторов

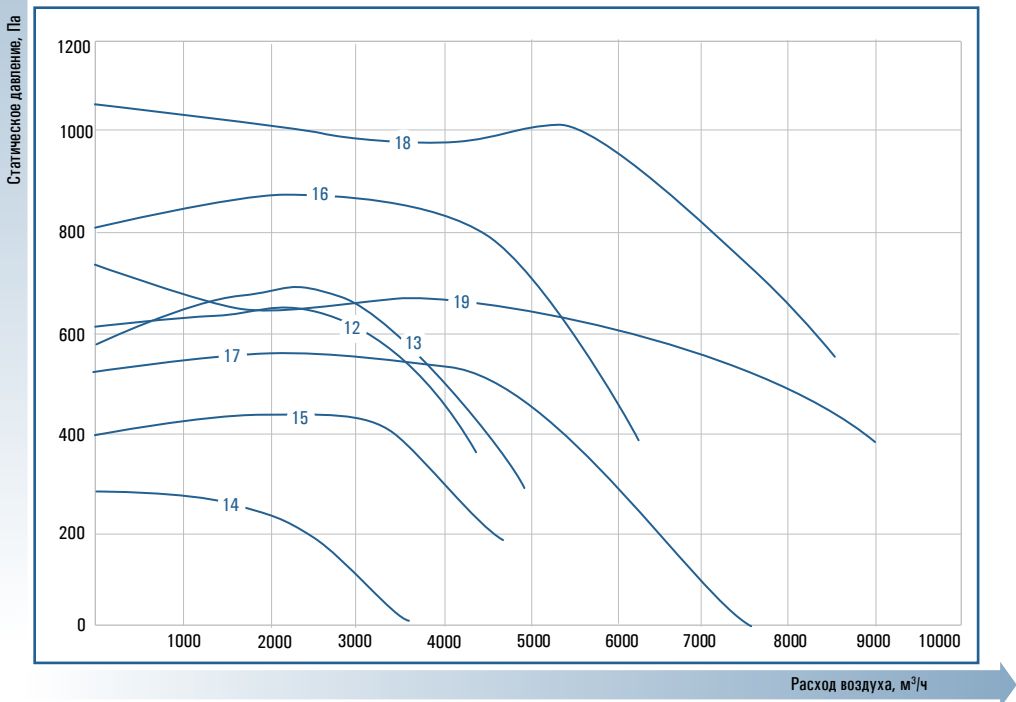

Прямоугольные канальные вентиляторы с вперед загнутыми лопатками VKS

Аксессуары



Прямоугольные канальные вентиляторы серии VKS оснащены рабочими колесами с вперед загнутыми лопатками и двигателями с внешним ротором, что обеспечивает высокую эффективность работы при низком энергопотреблении. Корпус выполнен из оцинкованной стали.

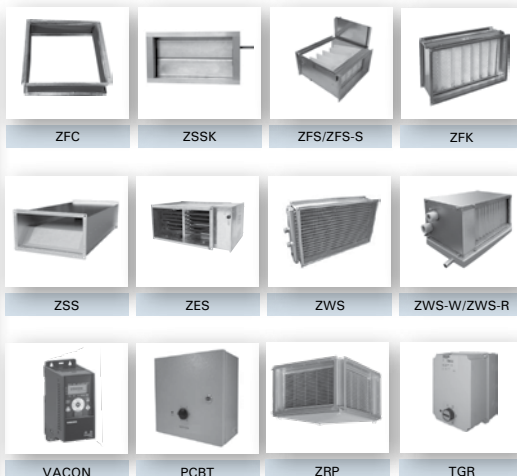

Особенности вентилятора

- Современные двигатели с внешним ротором IP54.
- Традиционная геометрия рабочего колеса: с вперед загнутыми лопатками.
- Регулирование скорости при помощи трансформаторных регуляторов скорости.
- Все модели оснащены встроенными термоконтактами для подключения внешней термозащиты.

№ графика	Модель	Расход воздуха max, м³/час	Напряжение питания, В (50Гц)	Потребляемая мощность, кВт / Номинальный ток, А	Число оборотов, об/мин	Уровень звукового давления, дБ(А)	Макс. температура перемещаемого воздуха, °С	Масса, кг	Модель регулятора скорости	Модель частотного регулятора
1	VKS 400-200-4 L1	1079	230	0,26/1,35	1180	54	-20...+40	14	TGRV 2	
2	VKS 400-200-4 L3	1078	400	0,24/0,44	1230	53	-20...+70	14	TGRT 1	Vacon 20 (0,37кВт)
3	VKS 500-250-4 L1	1651	230	0,51/2,30	1250	57	-20...+40	16	TGRV 3	
4	VKS 500-250-4 L3	1875	400	0,56/0,95	1270	58	-20...+70	16	TGRT 1	Vacon 20 (0,75кВт)
5	VKS 500-300-4 L1	1825	230	0,63/3,0	1190	57	-20...+40	21	TGRV 3	
6	VKS 500-300-6 L1	1518	230	0,29/1,15	790	61	-20...+50	21	TGRV 2	
7	VKS 500-300-4 L3	2670	400	1,0/2,01	1380	59	-20...+50	21	TGRT 3	Vacon 20 (1,1кВт)
8	VKS 600-300-4 L1	2514	230	1,0/5,10	1210	60	-20...+40	29	TGRV 7	
9	VKS 600-300-6 L1	1985	230	0,42/1,8	700	67	-20...+40	31	TGRT 2	
10	VKS 600-300-4 L3	3356	400	1,50/2,60	1310	63	-20...+40	29	TGRT 3	Vacon 20 (1,5кВт)
11	VKS 600-300-6 L3	1744	400	0,38/0,75	780	64	-20...+40	25	TGRT 1	Vacon 20 (0,55кВт)
12	VKS 600-350-4 L1	4137	230	2,40/10,3	1340	64	-20...+40	36	TGRV 11	
13	VKS 600-350-4 L3	4535	400	2,50/4,03	1300	63	-20...+40	36	TGRT 5	Vacon 20 (3,0кВт)
14	VKS 600-350-6 L3	3201	400	0,74/1,5	750	68	-20...+40	24	TGRT 2	Vacon 20 (0,75кВт)
15	VKS 700-400-4 L3	5901	400	3,49/6,0	1320	71	-20...+40	62	TGRT 7	Vacon 20 (4,0кВт)
16	VKS 700-400-6 L3	3843	400	1,04/2,0	790	72	-20...+40	32	TGRT 2	Vacon 20 (1,1кВт)
17	VKS 800-500-4 L3	7120	400	4,74/8,1	1330	71	-20...+40	85	TGRT 11	Vacon 20 (5,5кВт)
18	VKS 800-500-6 L3	7185	400	2,7/4,9	830	77	-20...+50	52	TGRT 5	Vacon 20 (3,0кВт)
19	VKS 800-500-8 L3	3900	400	0,87/1,65	580	69	-20...+30	63	TGRT 2	Vacon 20 (1,1кВт)
20	VKS 1000-500-4 L3	7030	400	5,0/8,10	1330	72	-20...+40	88	TGRT 11	Vacon 20 (5,5кВт)
21	VKS 1000-500-6 L3	7265	400	2,7/5,2	830	77	-20...+50	53	TGRT 7	Vacon 20 (3,0кВт)
22	VKS 1000-500-8 L3	5380	400	1,14/2,40	580	71	-20...+40	64	TGRT 3	Vacon 20 (1,5кВт)
23	VKS 1000-500-4S L3	8500	400	4,81/8,3	1180	83	-20...+40	83	TGRT 11	Vacon 20 (5,5кВт)

Для регулирования скорости применяются трансформаторные и частотные преобразователи.

* к окружению на расстоянии 1 м

Аэродинамические характеристики вентиляторов сечением до 600x300

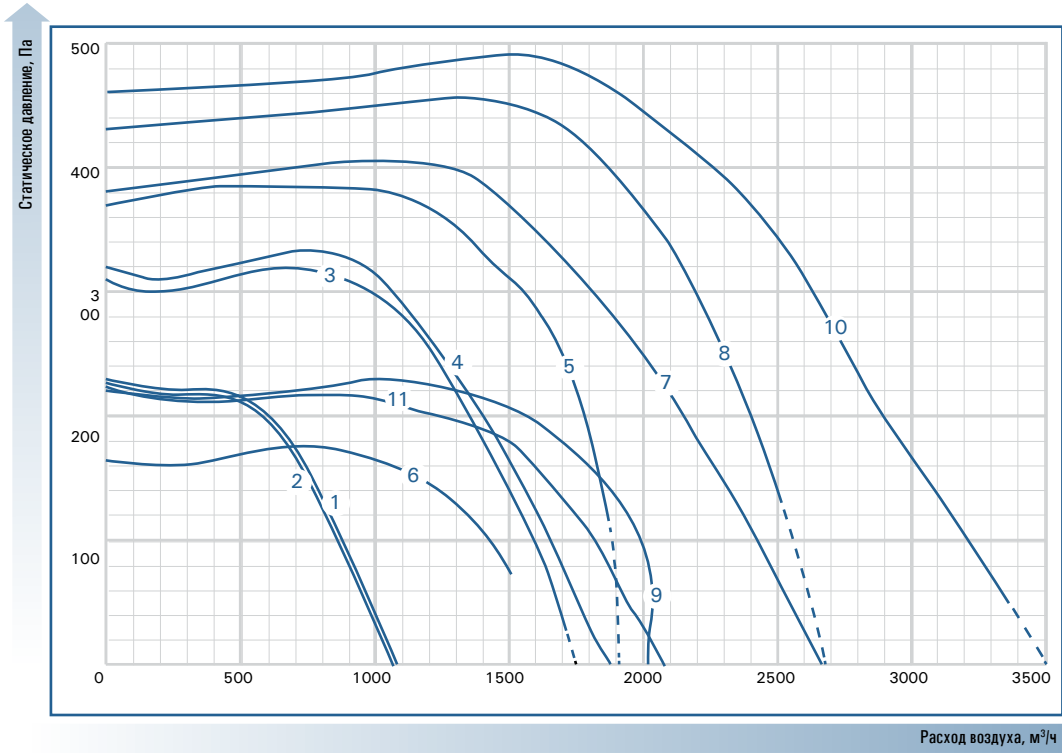

ВЕНТИЛЯЦИЯ

Аэродинамические характеристики вентиляторов сечением от 600x300 до 1000x500

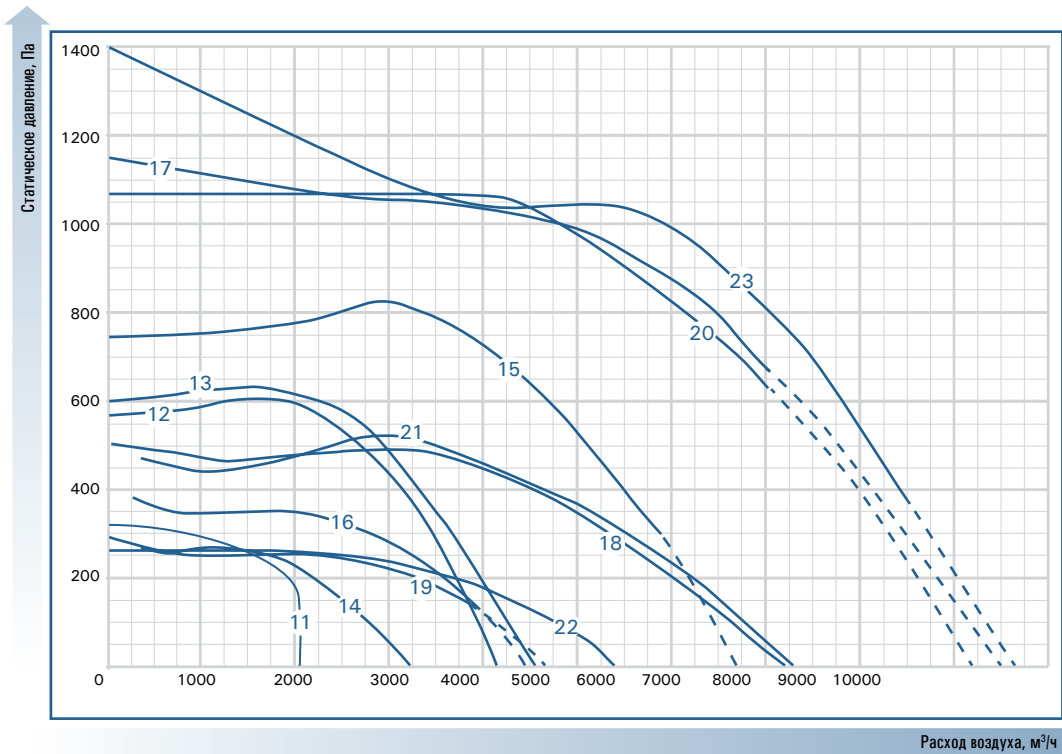

Прямоугольные канальные вентиляторы с назад загнутыми лопатками VKSB

Аксессуары



Прямоугольные канальные вентиляторы серии VKSB оснащены рабочими колесами с назад загнутыми лопатками и двигателями с внешним ротором, что обеспечивает низкое энергопотребление по сравнению с традиционными моделями. Корпус выполнен из оцинкованной стали.

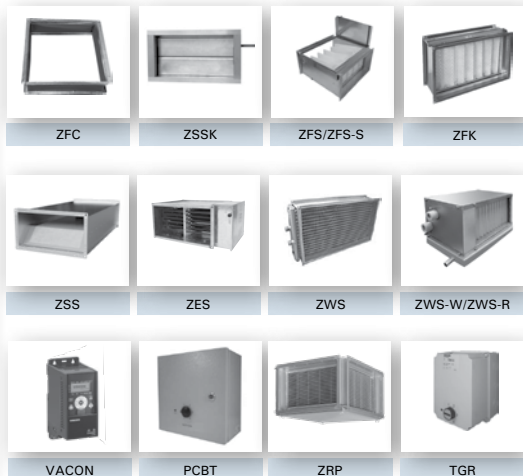

Особенности вентилятора

- Высококачественные двигатели с внешним ротором IP54.
- Современная геометрия рабочего колеса: с назад загнутыми лопатками.
- Регулирование скорости при помощи трансформаторных регуляторов скорости.
- Все модели оснащены встроенными термоконтактами для подключения внешней термозащиты.
- Низкие пусковые токи и энергопотребление.

№ графика	Модель	Расход воздуха max, м³/ч	Напряжение питания, В (50Гц)	Потребляемая мощность, кВт	Номинальный ток, А	Частота вращения, об/мин	Уровень звукового давления, дБ(А)*	Температура перемещаемого воздуха max, °С	Масса, кг	Модель регулятора скорости	Модель частотного регулятора
1	VKSB 300-150-2 L1	530	230	0,067	0,29	2467	57	50	7	TGRV 1,5	
2	VKSB 400-200-2 L1	880	230	0,105	0,46	2396	59	40	11	TGRV 1,5	
3	VKSB 400-200-2S L1	1160	230	0,172	0,76	2458	57	60	11	TGRV 1,5	
4	VKSB 500-250-2 L1	1215	230	0,181	0,79	2420	65	60	16	TGRV 1,5	
5	VKSB 500-250-2S L1	1480	230	0,237	1,03	2401	63	50	16	TGRV 1,5	
6	VKSB 500-300-2 L1	1880	230	0,313	1,36	2225	60	40	17	TGRV 1,5	
7	VKSB 500-300-2S L1	2265	230	0,388	1,74	2750	60	60	17	TGRV 2	
8	VKSB 500-300-4 L3	1870	400	0,16	0,37	1400	63	70	18	TGRT 1	Vacon 20 (0,37кВт)
9	VKSB 600-300-4 L1	2390	230	0,28	1,34	1370	63	65	19	TGRV 1,5	
10	VKSB 600-300-4 L3	2270	400	0,24	0,47	1310	62	60	21	TGRT 1	Vacon 20 (0,37кВт)
11	VKSB 600-350-4 L1	3300	230	0,45	2,14	1360	65	40	24	TGRV 3	
12	VKSB 600-350-4 L3	3315	400	0,43	0,83	1340	65	55	27	TGRT 1	Vacon 20 (0,55кВт)
13	VKSB 700-400-4 L1	4380	230	0,62	2,85	1280	68	60	48	TGRV 3	
14	VKSB 700-400-4 L3	4430	400	0,60	1,28	1230	69	40	64	TGRT 2	Vacon 20 (0,75кВт)
15	VKSB 800-500-4 L1	5100	230	0,66	3,0	1280	68	60	56	TGRV 3	
16	VKSB 800-500-4 L3	7650	400	1,25	2,31	1340	74	45	69	TGRT 3	Vacon 20 (1,5кВт)
17	VKSB 1000-500-4 L3	9500	400	1,8	3,43	1230	78	40	89	TGRT 4	Vacon 20 (2,2кВт)

Для регулирования скорости применяются трансформаторные и частотные преобразователи.

* к окружению на расстоянии 1 м

Аэродинамические характеристики вентиляторов с типоразмерами до 600x300

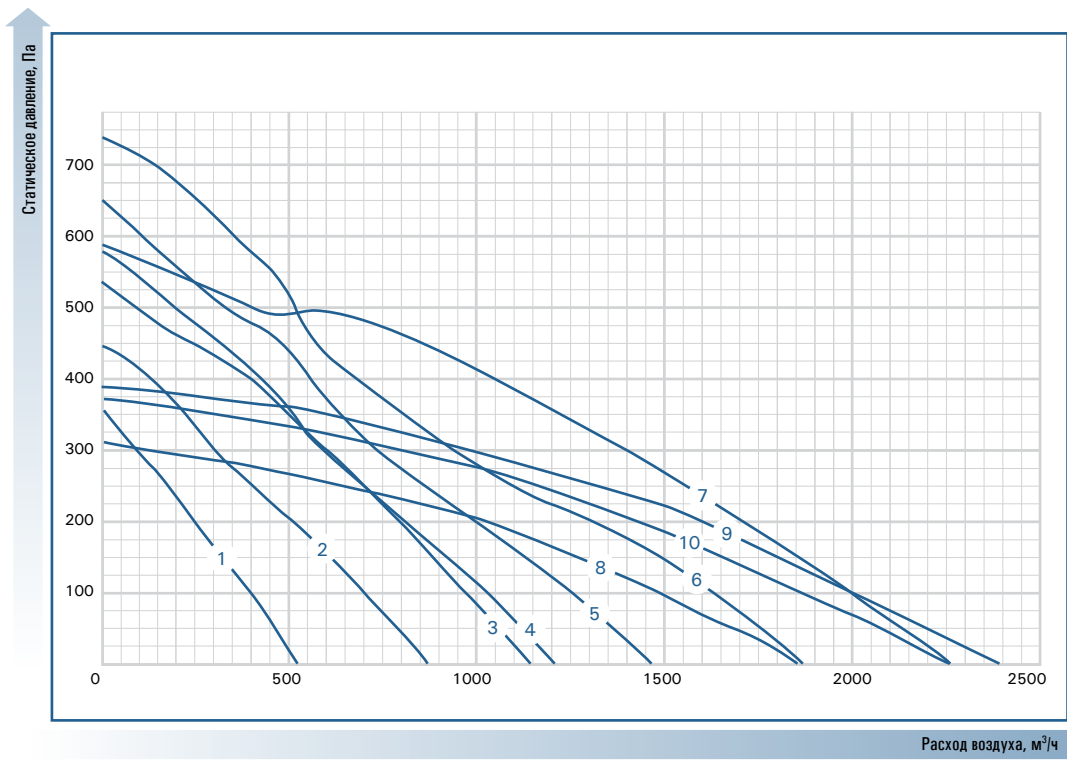

Аэродинамические характеристики вентиляторов с типоразмерами от 600x350 до 1000x500

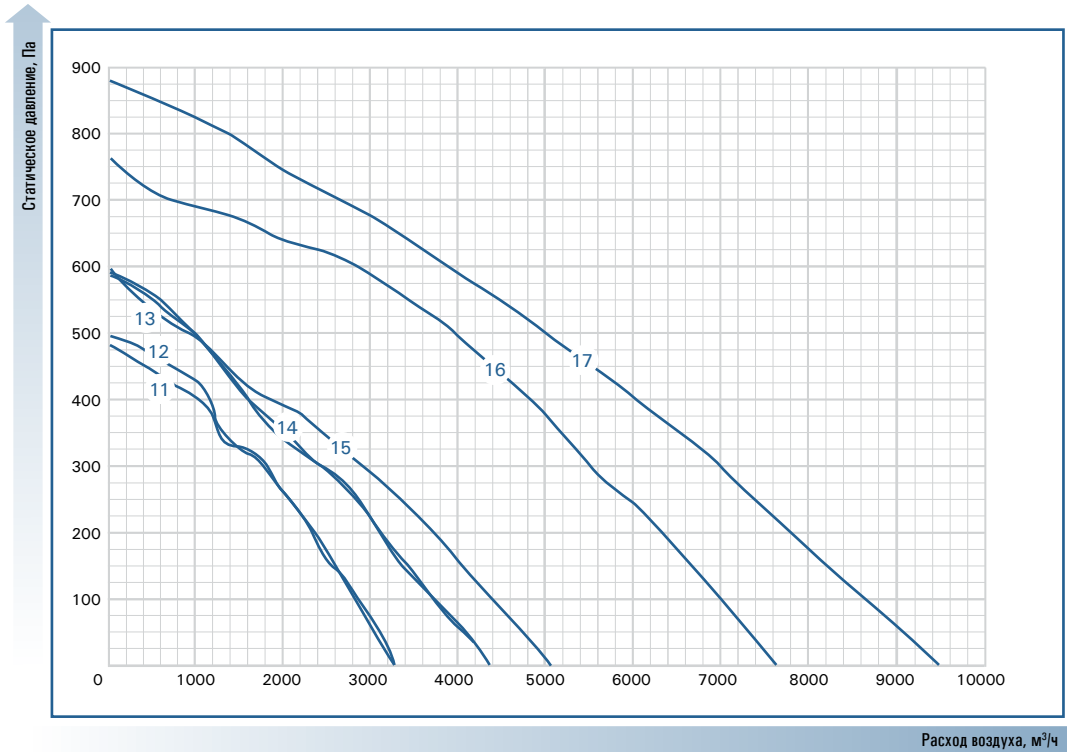

Вентиляторы для круглых каналов в изолированном корпусе AKU

Аксессуары



Особенности вентилятора

- Звуко- и теплоизолированный корпус гарантирует низкий уровень шума вентилятора
- Все модели до типоразмера 250 включительно оснащены встроенной термозащитой с автоматическим перезапуском, остальные - термоконтактами
- Электродвигатели с внешним ротором обеспечивают низкое энергопотребление при невысоких пусковых токах

№ гра-фина	Модель	Расход воздуха тах, м³/час	Напряжение питания, В (50Гц)	Потребляемая мощность, кВт	Номинальный ток, А	Частота вращения, об/мин	Уровень звукового давления, дБ(А)	Температура перемещаемого воздуха тах, °С	Масса, кг	Модель регулятора скорости
1	AKU 125 M	258	230	0,075	0,33	2335	35	55	12	MTY-1,5
2	AKU 125 D	411	230	0,12	0,53	2480	38	65	13	MTY-1,5
3	AKU 160 M	465	230	0,135	0,59	2480	38	65	13	MTY-1,5
4	AKU 160 D	583	230	0,215	0,93	2130	41	65	14	MTY-1,5
5	AKU 200 M	697	230	0,167	0,72	1550	40	55	17	MTY-1,5
6	AKU 200 D	611	230	0,239	1,04	2130	46	65	13	MTY-1,5
7	AKU 250 M	1045	230	0,265	1,15	2082	51	40	18	MTY-1,5
8	AKU 250 D	1976	230	0,545	2,56	1190	49	40	39	ETY-4,0
9	AKU 250 S	1563	230	0,31	1,35	2665	51	60	37	MTY-1,5
10	AKU 315 M	2596	230	0,95	4,79	1210	53	40	47	TGRV 5
11	AKU 315 D	3499	230	1,505	6,61	1290	60	40	63	TGRV 7
12	AKU 400 D	3664	230	1,72	7,63	1290	60	40	63	TGRV 11
13	AKU 400 S	4391	230	1,474	6,49	1500	69	40	70	TGRV 7

* к окружению на расстоянии 1 м

Аэродинамические характеристики вентиляторов с типоразмерами до 200

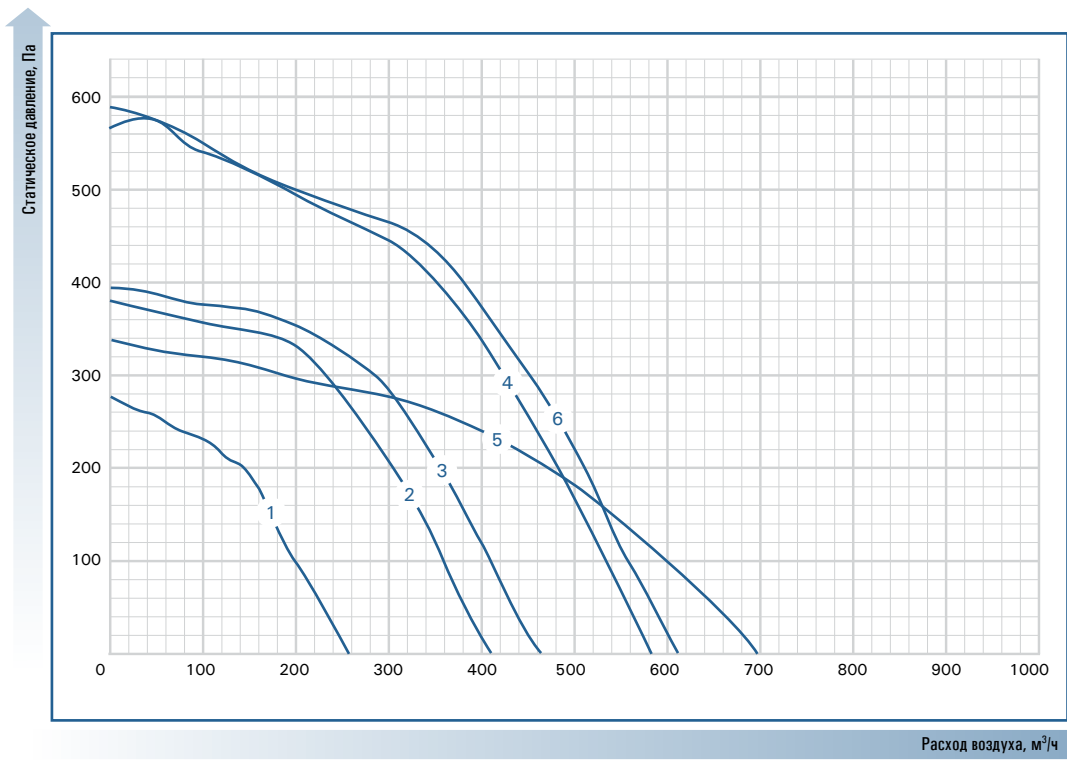

Аэродинамические характеристики вентиляторов с типоразмерами 250-400

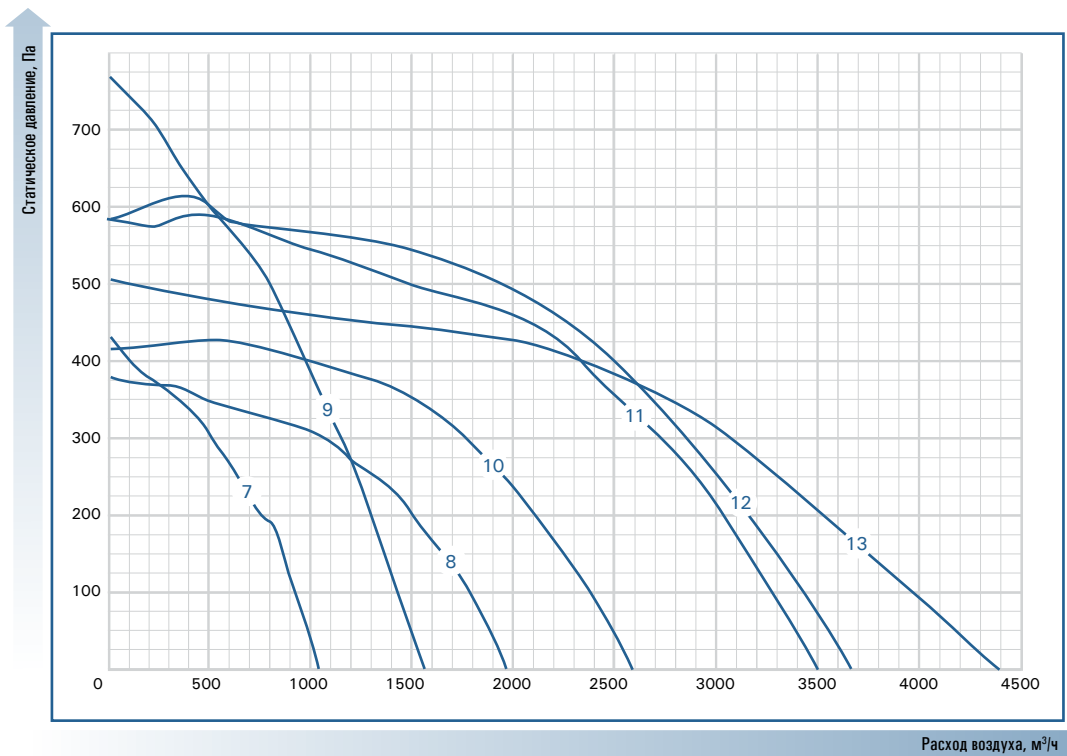

Вентиляторы для круглых каналов в изолированном корпусе с EC-электродвигателями AKU EKO

Аксессуары



Особенности вентилятора

Вентиляторы AKU EKO оснащены энергосберегающими высокоэффективными EC-двигателями с внешним ротором и имеют специальную конструкцию корпуса с изоляцией 50-мм минеральной ватой, что позволяет применять их на объектах с высокими требованиями к уровню шума. Изменение скорости EC-электродвигателей возможно при помощи внешнего сигнала 0-10 В или потенциометра.

- Энергосбережение до 30% по сравнению с моделями оснащенными типовым электродвигателем
- Звуко- и теплоизолированный корпус гарантирует низкий уровень шума вентилятора
- Все модели оснащены рабочими колесами с вперед загнутыми лопатками
- Удобная сервисная крышка на петлях гарантирует удобство обслуживания моделей данной серии

№ гра-фина	Модель	Расход воздуха г/час, м³/час	Напряжение питания, В (50Гц)	Потребляемая мощность, кВт	Номинальный ток, А	Частота вращения, об/мин	Уровень звукового давления, дБ(А)*	Температура перемещаемого воздуха max, °С	Масса, кг	Модель регулятора скорости
1	AKU 125 EKO	367	230	0,055	0,46	4480	47	60	12	МТР010
2	AKU 160 EKO	565	230	0,114	0,99	3490	54	60	19	МТР010
3	AKU 200 EKO	914	230	0,192	1,48	3380	58	60	24	МТР010
4	AKU 250 EKO	1167	230	0,213	1,69	3220	63	60	24	МТР010
5	AKU 315 EKO	1638	230	0,448	2,8	3580	65	55	31	МТР010
6	AKU 500x250 EKO	2805	230	0,54	2,48	2600	69	40	52	МТР010

* к окружению на расстоянии 1м

Аэродинамические характеристики вентиляторов AKU 125-315 EKO

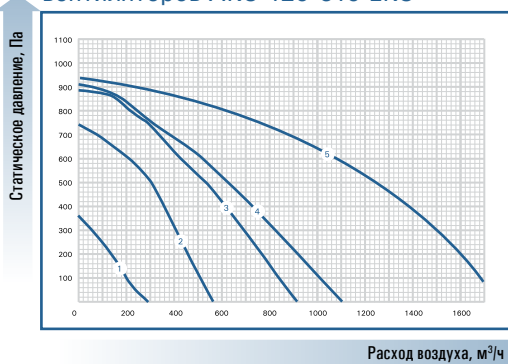

Аэродинамические характеристики вентиляторов AKU 500x250 EKO

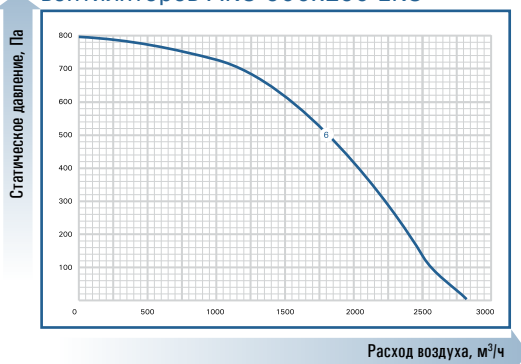

Вентиляторы для круглых каналов в изолированном корпусе ZKAM

Аксессуары



ZMC

ZSK

ZEA

ZWA



ZFA/ZFA-A

ZSA

MTY

ZSK-R

Особенности вентилятора

- Звуко- и теплоизолированный корпус 50 мм
- Мотор-колёса Ziehl-Abegg (Германия)
- Электродвигатель с рабочим колесом сбалансированны в двух плоскостях
- Возможность регулировки скорости
- Монтаж в любом положении
- Компактная конструкция
- Шариковые подшипники электродвигателя не требуют технического обслуживания
- Доступ к двигателю и рабочему колесу благодаря откидной дверце
- Патрубки с резиновыми уплотнениями
- Электродвигатели оснащены термоконтактами с автоматическим перезапуском (кроме ZKAM 250 и ZKAM 315)

Звукоизолированные вентиляторы ZKAM применяются для перемещения воздуха в круглых каналах систем приточной и вытяжной вентиляции жилых, общественных, производственных помещений. Вентиляторы оснащены рабочими колесами с вперед загнутыми лопатками и двигателем с внешним ротором.

№ гра-фина	Модель	Расход воздуха тах, м³/ч	Напряжение питания, В (50Гц)	Мощность, кВт	Номинальный ток, А	Частота вращения, об/мин	Уровень звуковой мощности, вх./вых./через корпус при тах, дБ(А)	Температура перемещаемого воздуха тах, ОС	Масса, кг	Модель регулятора скорости
1	ZKAM 125 LD	500	230	0,17	0,73	2480	61/74/51	-25...+40	14	MTY-1,5
2	ZKAM 160 LD	620	230	0,26	1,1	2130	67/79/57	-25...+40	14	MTY-1,5
3	ZKAM 200 LD	970	230	0,16	0,71	2510	64/79/57	-25...+40	28	MTY-1,5
4	ZKAM 250 LD	2200	230	0,78	3,4	1230	65/79/57	-25...+40	41	TGRV 4
5	ZKAM 315 LD	2800	230	1,1	5,3	1230	71/82/60	-25...+40	45	TGRV 7
6	ZKAM 400	3650	230	2,4	11	1340	76/89/66	-25...+40	62	TGRV 14

* к окружению на расстоянии 1м

Аэродинамические характеристики вентиляторов ZKAM

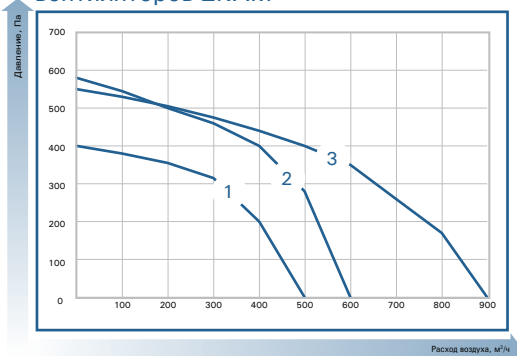

Аэродинамические характеристики вентиляторов ZKAM

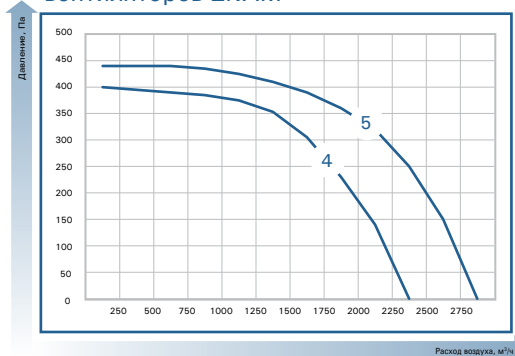

Прямоугольные канальные вентиляторы в изолированном корпусе VKSA

Аксессуары



Корпус прямоугольных канальных вентиляторов серии VKSA оснащен дополнительной тепло- и звукоизоляцией из 50-мм минеральной ваты. Все модели оснащены рабочими колесами с вперед загнутыми лопатками и двигателями с внешним ротором, что обеспечивает высокую эффективность работы при низком энергопотреблении. Корпус выполнен из оцинкованной стали.

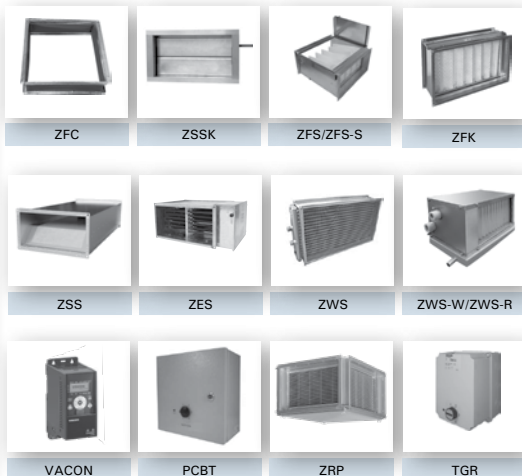

Особенности вентилятора

- Корпус с тепло- и звукоизоляцией 50-мм минеральной ватой
- Современные двигатели с внешним ротором IP54
- Традиционная геометрия рабочего колеса: с вперед загнутыми лопатками
- Регулирование скорости при помощи трансформаторных регуляторов скорости
- Все модели оснащены встроенными термоконтактами для подключения внешней термозащиты

№ графика	Модель	Расход воздуха max, м³/час	Напряжение питания, В (50Гц)	Потребляемая мощность, кВт	Номинальный ток, А	Частота вращения, об/мин	Уровень звукового давления, дБ(А)	Температура перемещаемого воздуха max, °С	Масса, кг	Модель регулятора скорости	Модель частотного регулятора
1	VKSA 400-200-4 L1	1079	230	0,26	1,35	1180	44	40	22	TGRV 2	
2	VKSA 400-200-4 L3	1078	400	0,24	0,44	1230	42	70	21	TGRT 1	Vacon 20 (0,37кВт)
3	VKSA 500-250-4 L1	1651	230	0,51	2,3	1250	49	40	30	TGRV 3	
4	VKSA 500-250-4 L3	1875	400	0,56	0,95	1270	49	40	30	TGRT 1	Vacon 20 (0,75кВт)
5	VKSA 500-300-4 L1	1825	230	0,63	3,0	1190	48	40	28	TGRV 3	
6	VKSA 500-300-6 L1	1518	230	0,29	1,15	790	55	50	28	TGRV 1,5	
7	VKSA 500-300-4 L3	2670	400	1,0	2,01	1380	52	50	37	TGRT 3	Vacon 20 (1,1кВт)
8	VKSA 600-300-4 L1	2514	230	1,0	5,1	1210	52	40	37	TGRV 7	
9	VKSA 600-300-6 L1	1985	230	0,42	1,8	700	58	70	38	TGRT 2	
10	VKSA 600-300-4 L3	3356	400	1,5	2,6	1310	56	40	37	TGRT 3	Vacon 20 (1,5кВт)
11	VKSA 600-300-6 L3	1744	400	0,38	0,75	780	57	40	32	TGRT 1	Vacon 20 (0,55кВт)
12	VKSA 600-350-4 L1	4137	230	2,4	10,3	1340	57	40	47	TGRV 11	
13	VKSA 600-350-4 L3	4535	400	2,5	4,03	1300	56	40	47	TGRT 5	Vacon 20 (3,0кВт)
14	VKSA 600-350-6 L3	3201	400	0,74	1,5	750	59	40	31	TGRT 2	Vacon 20 (0,75кВт)
15	VKSA 700-400-4 L3	5 901	400	3,49	6,0	1320	62	40	78	TGRT 2	Vacon 20 (4,0кВт)
16	VKSA 700-400-6 L3	3 843	400	1,04	2,0	790	64	40	39	TGRT 7	Vacon 20 (1,1кВт)
17	VKSA 800-500-4 L3	7120	400	4,74	8,1	1330	65	40	99	TGRT 11	Vacon 20 (5,5кВт)
18	VKSA 800-500-6 L3	7185	400	2,7	4,9	830	72	50	59	TGRT 5	Vacon 20 (3,0кВт)
19	VKSA 800-500-8 L3	3900	400	0,87	1,65	580	64	40	70	TGRT 2	Vacon 20 (1,1кВт)
20	VKSA 1000-500-4 L3	7030	400	5	8,1	1330	66	40	111	TGRT 11	Vacon 20 (5,5кВт)
21	VKSA 1000-500-4S L3	6300	400	-	-	-	-	-	71	TGRT 14	Vacon 20 (3,0кВт)
22	VKSA 1000-500-6 L3	7265	400	2,7	5,2	830	71	50	60	TGRT 7	Vacon 20 (3,0кВт)
23	VKSA 1000-500-8 L3	5380	400	1,14	2,4	580	66	40	71	TGRT 3	Vacon 20 (1,5кВт)

* к окружению на расстоянии 1 м

Аэродинамические характеристики вентиляторов сечением до 600x300

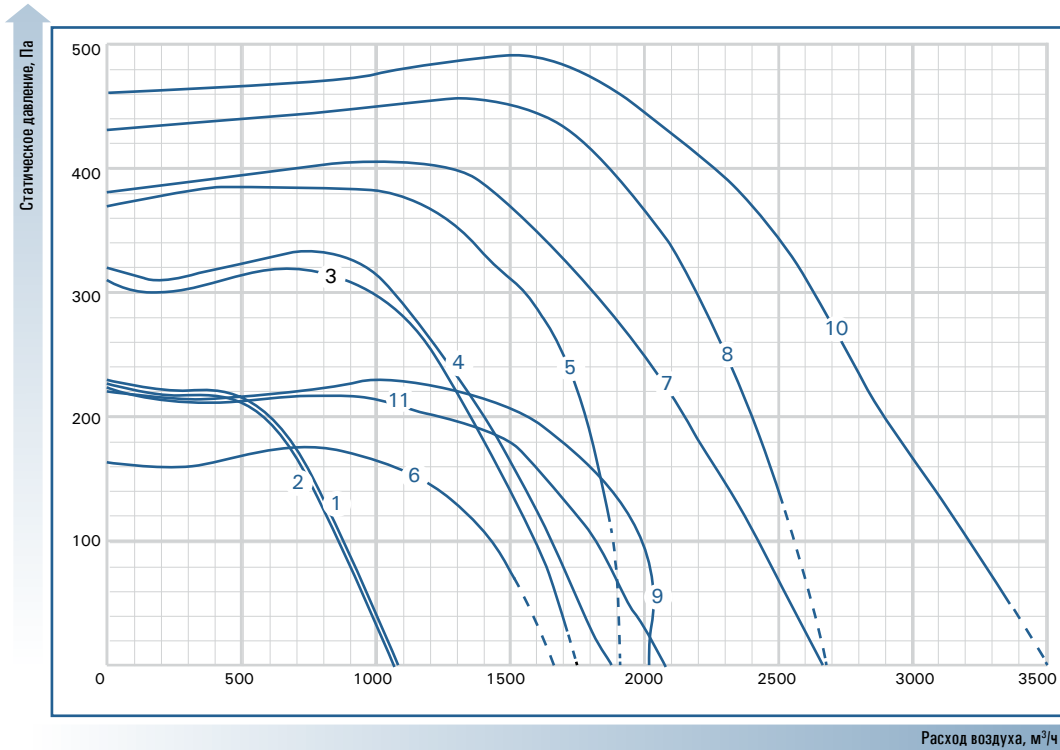

ВЕНТИЛЯЦИЯ

Аэродинамические характеристики вентиляторов сечением от 600x350 до 1000x500

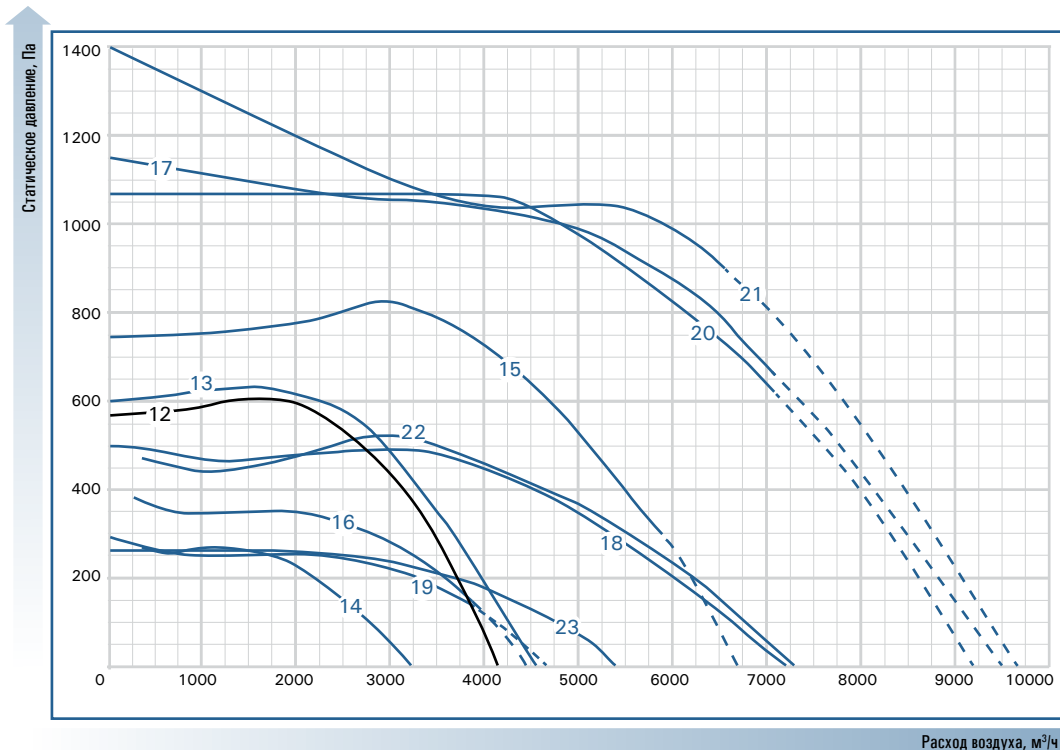

Прямоугольные канальные вентиляторы в изолированном корпусе ZKSA

Аксессуары



Звукоизолированные вентиляторы ZKSA применяются для перемещения воздуха в прямоугольных каналах систем приточной и вытяжной вентиляции жилых, общественных, производственных помещений. Вентиляторы оснащены рабочими колесами с вперед загнутыми лопатками и двигателем с внешним ротором.



Особенности вентилятора

- Звуко- и теплоизолированный корпус 50 мм
- Мотор-колеса Ziehl-Abegg (Германия)
- Электродвигатель с рабочим колесом сбалансированы в двух плоскостях
- Компактны и легко монтируются в любом положении
- Корпус из оцинкованной стали
- Шариковые подшипники электродвигателя не требуют технического обслуживания
- Стальная крыльчатка с загнутыми вперед лопатками
- Двигатель с внешним ротором
- Термозащита двигателя с выведенными контактами, с автоматическим перезапуском
- Электродвигатели оснащены термоконтактами с автоматическим перезапуском

№ графика	Модель	Расход воздуха max, м ³ /ч	Напряжение питания, В (50Гц)	Мощность, кВт	Номинальный ток, А	Частота вращения, об/мин	Уровень звуковой мощности, вх./вых./ через корпус при max, дБ(А)	Температура перемещаемого воздуха max, °С	Масса, кг	Модель регулятора скорости	Модель частотного регулятора
1	ZKSA 400x200-4L1	1050	230/1	0,29	1,45	1260	69/71/59	-20...+40	21	TGRV-2	
2	ZKSA 400x200-4L3	1300	400/3	0,31	0,51	1230	68/70/58	-20...+70	21	PCTB-2	Vacon 20 (0,37 кВт)
3	ZKSA 500x250-4L1	1700	230/1	0,51	2,3	1250	70/73/59	-20...+40	23	TGRV-3	
4	ZKSA 500x250-4L3	1980	400/3	0,56	0,95	1270	72/76/62	-20...+40	23	PCTB-2	Vacon 20 (0,75 кВт)
5	ZKSA 500x300-4L1	2200	230/1	0,78	3,4	1230	76/79/64	-20...+50	28	TGRV-5	
6	ZKSA 500x300-4L3	2600	400/3	0,93	1,9	1380	75/78/64	-20...+50	28	PCTB-3	Vacon 20 (2,2 кВт)
7	ZKSA 600x300-4L1	2700	230/1	1,1	5,3	1250	76/79/64	-20...+40	37	TGRV-7	
8	ZKSA 600x300-4L3	3600	400/3	1,5	2,6	1310	80/83/68	-20...+40	37	PCTB-3	
9	ZKSA 600x300-6L1	2400	230/1	0,4	1,8	700	72/75/62	-20...+40	38	TGRV-2	
10	ZKSA 600x300-6L3	2100	400/3	0,37	0,75	780	69/73/56	-20...+40	32	PCTB-2	Vacon 20 (0,37 кВт)
11	ZKSA 600x350-4L1	4250	230/1	2,4	11	1340	81/85/69	-20...+40	47	TGRV-14	
12	ZKSA 600x350-4L3	4800	400/3	2,5	4,1	1300	80/84/68	-20...+40	47	PCTB-5	Vacon 20 (3,0 кВт)
13	ZKSA 700x400-4L3	6000	400/3	3,7	6	1320	83/88/75	-20...+40	78	PCTB-7	Vacon 20 (4,0 кВт)
14	ZKSA 700x400-6L3	4000	400/3	1,1	2	790	71/74/63	-20...+40	36	PCTB-3	Vacon 20 (1,5 кВт)
15	ZKSA 800x500-4L3	8750	400/3	5,5	8,9	1130	85/90/75	-20...+40	99	PCTB-11	Vacon 20 (5,5 кВт)
16	ZKSA 800x500-6L3	7500	400/3	2,7	4,9	830	77/81/67	-20...+50	59	PCTB-7	Vacon 20 (3,0 кВт)
17	ZKSA 1000x500-4L3	6300	400/3	4,9	8,3	1180	90/95/85	-20...+40	119	PCTB-11	Vacon 20 (5,5 кВт)
18	ZKSA 1000x500-6M L3	9000	400/3	3,75	6,8	830	77/81/67	-20...+50	60	PCTB-11	Vacon 20 (4,0 кВт)
19	ZKSA 1000x500-4M L3	15600	400/3	4,1	6,8	1380	91/96/80	-20...+50	170	PCTB-11	Vacon 20 (5,5 кВт)

* к окружению на расстоянии 1 м

Аэродинамические характеристики вентиляторов сечением от 400x200 до 600x300

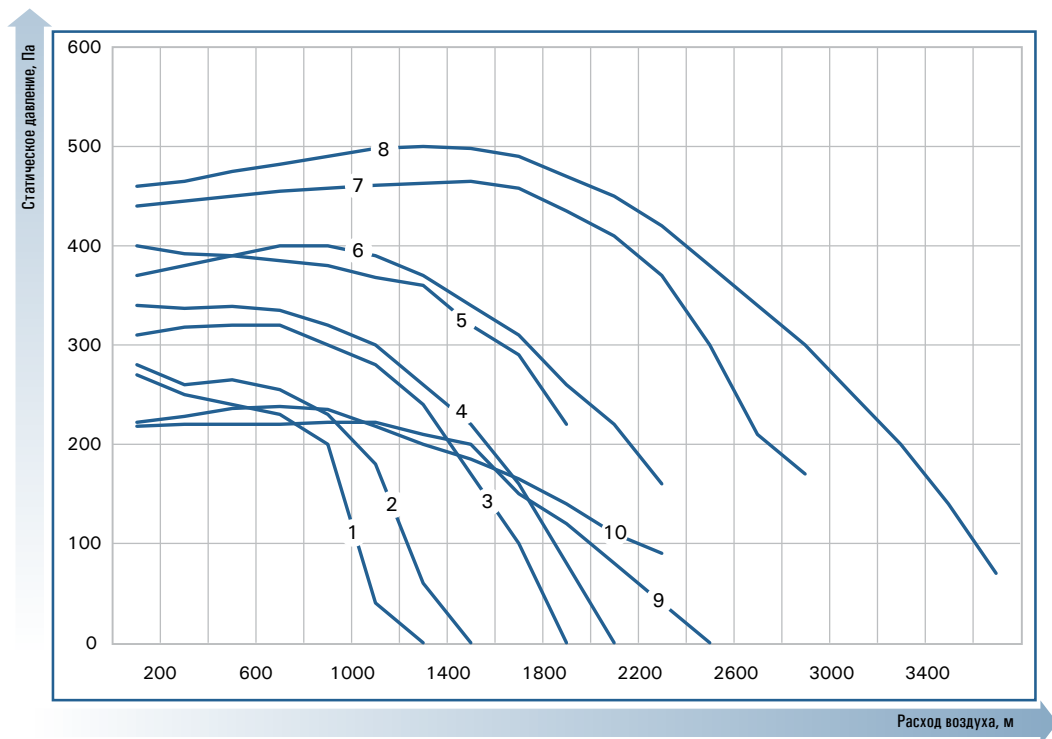

ВЕНТИЛЯЦИЯ

Аэродинамические характеристики вентиляторов сечением от 600x350 до 1000x500

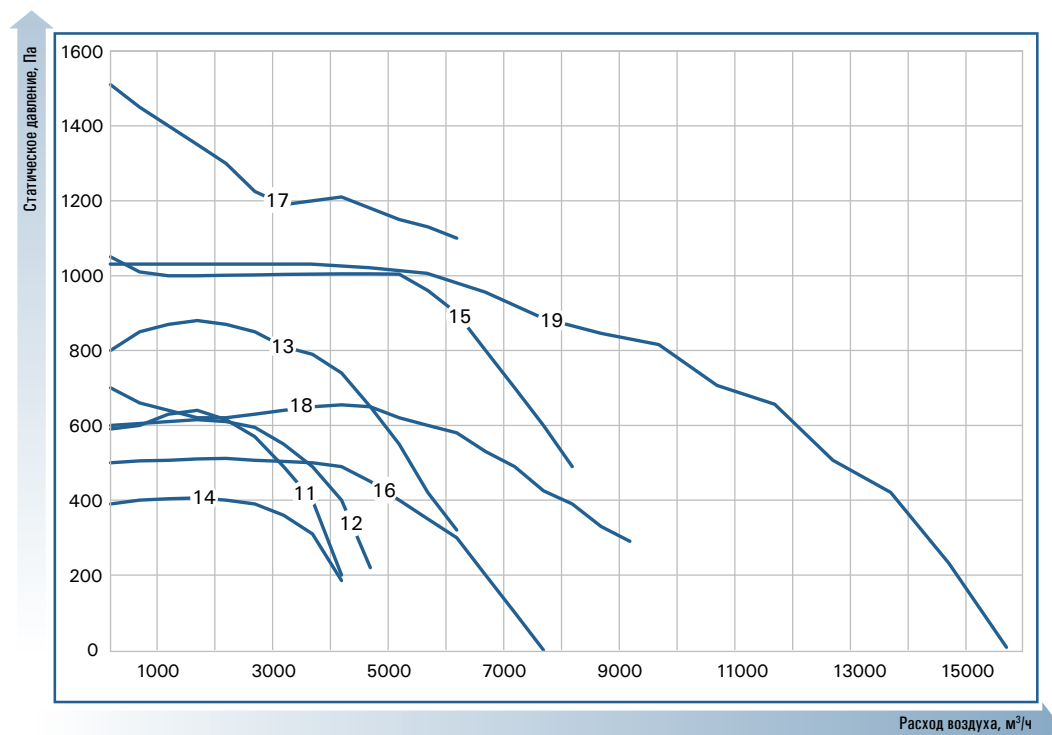

Канальные вентиляторы в изолированном корпусе с EC-электродвигателями KUB EKO

Аксессуары



Канальные вентиляторы KUB EKO оснащены энергосберегающими высокоэффективными EC-двигателями с внешним ротором и предназначены для перемещения воздуха без существенного уровня загрязнения. Шумоизолированный корпус с толщиной панелей 25 мм (наполнитель - минеральная вата) обеспечивает низкий уровень шума и удобство обслуживания. Вентиляторы KUB EKO допускается монтировать как горизонтально, так и вертикально.

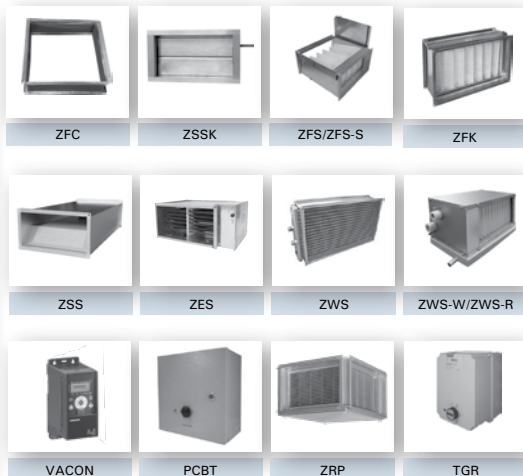

Особенности вентилятора

- Энергосбережение до 30% по сравнению с моделями оснащенными типовым электродвигателем
- Высокоэффективные рабочие колеса с назад загнутыми лопатками
- Корпус с тепло- и звукоизоляцией 25-мм минеральной ватой
- Все модели оснащены встроенными термодатчиками для подключения внешней термозащиты

№ графика	Модель	Расход воздуха max, м³/ч	Напряжение питания, В (50Гц)	Потребляемая мощность, кВт	Номинальный ток, А	Частота вращения, об/мин	Температура перемещаемого воздуха max, °С	Масса, кг	Регулятор скорости
1	KUB 50-355 EKO	3007	230	0,415	1,95	2010	60	28	MTP010
2	KUB 67-400 EKO	5227	230	0,79	3,55	1700	60	50	
3	KUB 67-500 EKO	8071	400	1,275	2,04	1400	60	51	
4	KUB 80-500 EKO	8370	400	1,24	1,96	1400	60	73	
5	KUB 80-560 EKO	10744	400	1,59	2,49	1230	60	75	
6	KUB 80-630 EKO	15000	400	3	4,55	1230	60	87	
7	KUB 100-630 EKO	15900	400	2,935	4,51	1230	60	116	

Аэродинамические характеристики вентиляторов

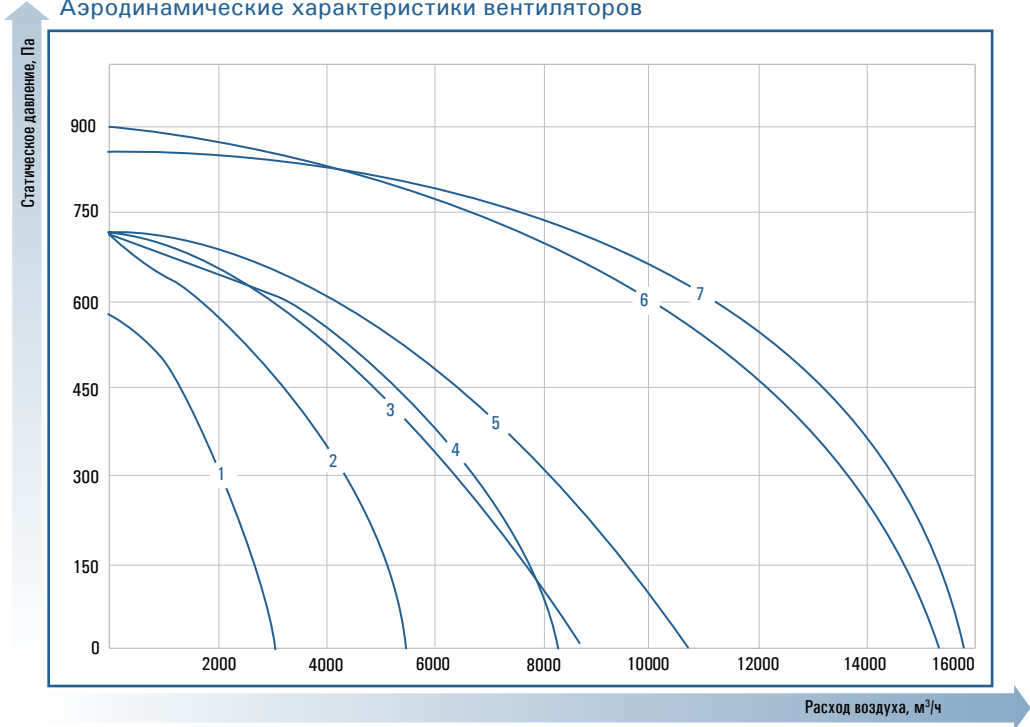

ВЕНТИЛЯЦИЯ

Крышные вентиляторы с вертикальным выбросом воздуха ZFR

Аксессуары



Особенности вентилятора

- Корпус из оцинкованной стали
- Стальная крыльчатка с загнутыми назад лопатками
- Двигатель с внешним ротором
- Встроенная термозащита двигателя с автоматическим перезапуском
- Малое энергопотребление благодаря высокому КПД
- Высокие показатели по расходу воздуха

Крышные вентиляторы Zilon с вертикальным выбросом воздуха предназначены для перемещения воздуха в стационарных системах вытяжной вентиляции общественных, жилых, административных и производственных зданий. Устанавливаются на кровле и применяются для работы без сети или с короткой сетью воздуховодов.

№ графика	Модель	Расход воздуха max, м³/ч	Напряжение питания, В (50Гц)	Потребляемая мощность, кВт	Номинальный ток, А	Частота вращения, об/мин	Масса, кг	Модель регулятора скорости	Модель частотного регулятора
1	ZFR 2,25-2E	1050	230/1	0,138	0,63	2640	11,5	TGRV 1,5	
2	ZFR 2,5-2E	1100	230/1	0,15	0,66	2370	11,5	TGRV 1,5	
3	ZFR 2,8-2E	1450	230/1	0,25	1,1	2510	12	TGRV 1,5	Vacon 20 (0,37кВт)
4	ZFR 3,1-4E	1840	230/1	0,17	0,9	1300	18	TGRV 1,5	
5	ZFR 3,1-4D	1880	400/3	0,15	0,36	1400	18	TGRT 1	Vacon 20 (0,37кВт)
6	ZFR 3,5-4E	2850	230/1	0,31	1,35	1370	28,4	TGRV 1,5	
7	ZFR 3,5-4D	2850	400/3	0,27	0,47	1310	28,4	TGRT 1	Vacon 20 (0,37кВт)
8	ZFR 4-4E	4100	230/1	0,52	2,2	1360	32	TGRV 3	
9	ZFR 4-4D	4100	400/3	0,46	0,85	1340	32	TGRT 1	Vacon 20 (0,55кВт)
10	ZFR 4,5-4E	5400	230/1	0,74	3,2	1280	47,6	TGRV 4	
11	ZFR 4,5-4D	5600	400/3	0,69	1,3	1230	49,4	TGRT 2	Vacon 20 (0,75кВт)
12	ZFR 5-4D	8400	400/3	1,25	2,3	1340	56	TGRT 3	Vacon 20 (1,5кВт)
13	ZFR 5,6-4D	10200	400/3	1,8	3,4	1230	128	TGRT 4	Vacon 20 (2,2кВт)
14	ZFR 6,3-4D	15600	400/3	4,1	6,8	1380	140	TGRT 7	Vacon 20 (5,5кВт)
15	ZFR 7,1 AD	16100	400/3	2	4	890	156	TGRT 4	Vacon 20 (2,2кВт)
16	ZFR 7,1 BD	11900	400/3	0,96	1,9	650	132	TGRT 2	Vacon 20 (1,1кВт)

Для регулирования скорости применяются трансформаторные и частотные преобразователи.

Аксессуары - крышные короба

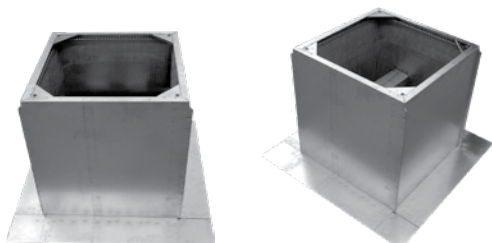

Модели вентилятора	Модель короба ZRS	Модель короба ZRSI
ZFR 3,1-4E, ZFR 3,1-4D	ZRS 3,1	ZRSI 3,1
ZFR 3,5-4E, ZFR 3,5-4D, ZFR 4-4E, ZFR 4-4D	ZRS 3,5-4	ZRSI 3,5-4
ZFR 4,5-4E, ZFR 4,5-4D, ZFR 5-4D	ZRS 4,5-5	ZRSI 4,5-5
ZFR 5,6-4D, ZFR 6,3-4D	ZRS 5,6-6,3	ZRSI 5,6-6,3
ZFR 7,1 AD, ZFR 7,1 BD	ZRS 7,1	ZRSI 7,1

Крышный короб ZRS изготовлен из оцинкованной стали, с теплоизолированными стенками (толщиной 50 мм).

Для монтажа на плоской кровле.

Крышный короб ZRSI изготовлен из оцинкованной стали, с теплоизолированными стенками (толщиной 50 мм) и дополнительными пластинами шумоглушения. Для монтажа на плоской кровле.

Аэродинамические характеристики вентиляторов

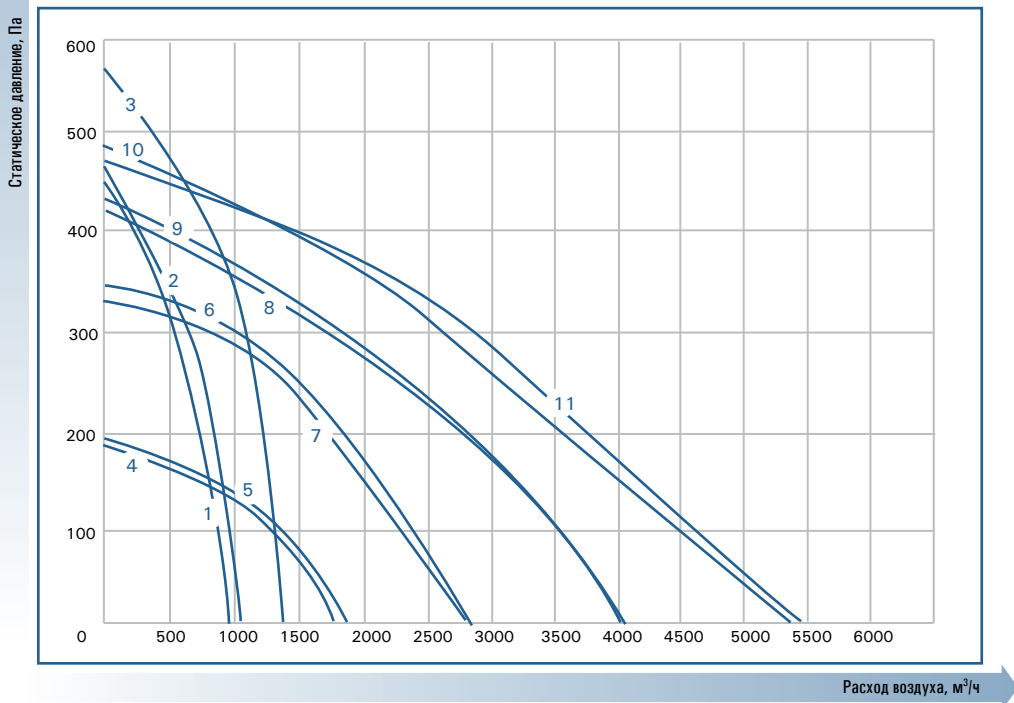

Аэродинамические характеристики вентиляторов

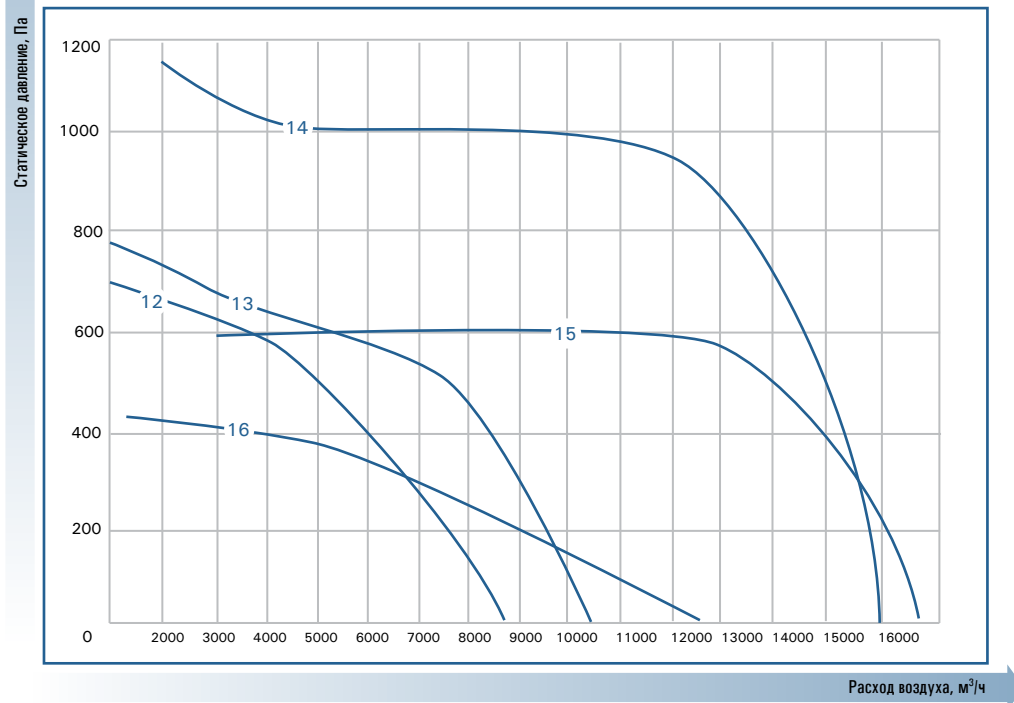

Крышные вентиляторы с горизонтальным выбросом воздуха VSA 3.0

Аксессуары

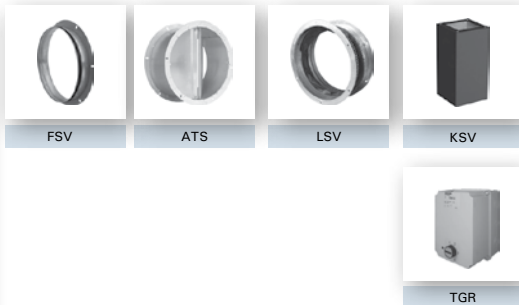
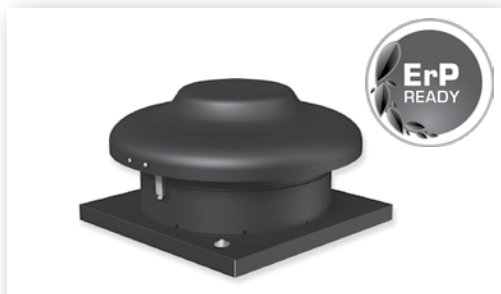

Крышные вентиляторы VSA 3.0 с горизонтальным выбросом воздуха предназначены для установки на плоских, односкатных, двухскатных, арочных и шедовых крышах

Особенности вентилятора

- Прочный корпус выполнен из стали и имеет дополнительную окраску методом порошкового напыления
- Высокоэффективная крыльчатка с назад загнутыми лопатками
- Современные двигатели с внешним ротором IP44 с встроенными термоконтактами
- Степень защиты клеммной коробки IP54

№ графика	Модель	Расход воздуха (max.), м³/час	Напряжение питания, В (50Гц)	Потребляемая мощность, кВт	Номинальный ток, А	Частота вращения, об/мин	Масса, кг	Модель регулятора скорости
1	VSA 190 S 3.0	360	230	0,049	0,2	2750	4,4	TGRV 1,5
2	VSA 190 L 3.0	456	230	0,074	0,31	2800	4,4	TGRV 1,5
3	VSA 220 S 3.0	636	230	0,067	0,28	2600	6,7	TGRV 1,5
4	VSA 220 M 3.0	795	230	0,106	0,45	2800	6,7	TGRV 1,5
5	VSA 225 L 3.0	950	230	0,133	0,6	2660	7,6	TGRV 1,5
6	VSA 250 L 3.0	1170	230	0,221	0,94	2700	7,9	TGRV 1,5

Аэродинамические характеристики вентиляторов

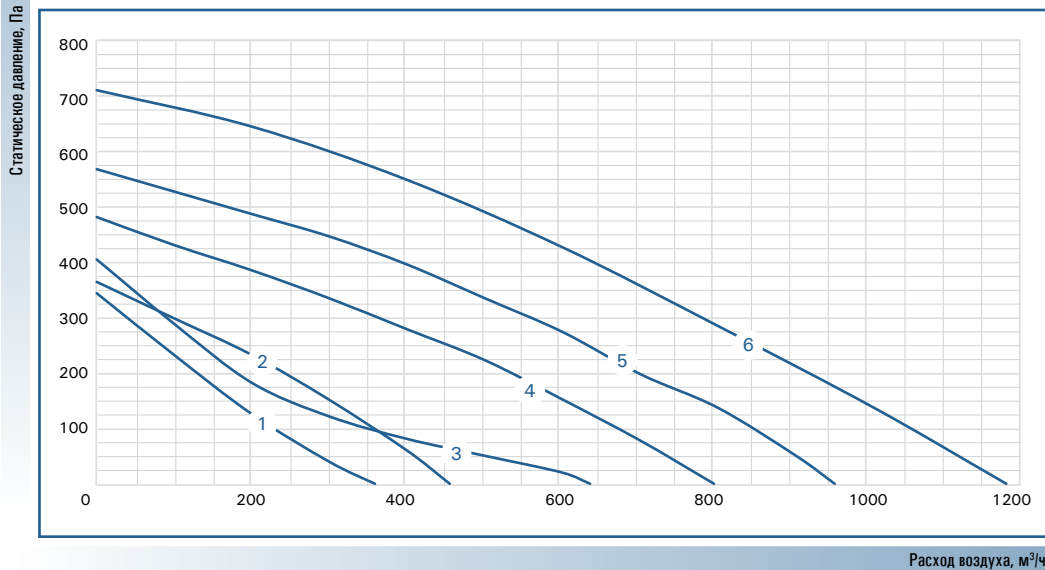

Крышные вентиляторы с горизонтальным выбросом воздуха и EC-двигателем VSA EKO



Аксессуары

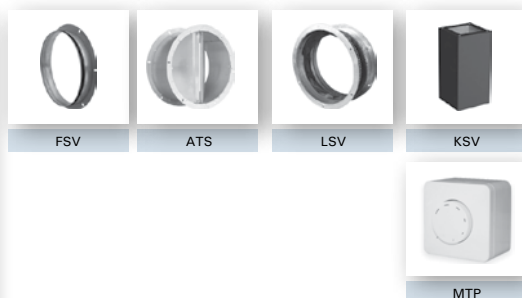

Особенности вентилятора

Крышные вентиляторы с горизонтальным выбросом воздуха VSA EKO оснащены энергосберегающими высокоэффективными EC-двигателями с внешним ротором и предназначены для установки на плоских, односкатных, двухскатных, арочных и шедовых крышах. Изменение скорости EC-электродвигателей возможно при помощи внешнего сигнала 0-10V.

- Энергосбережение до 30% по сравнению с моделями оснащенными типовым электродвигателем
- Прочный корпус выполнен из стали и имеет дополнительную окраску методом порошкового напыления
- Высокоэффективная крыльчатка с назад загнутыми лопатками
- Степень защиты клеммной коробки IP54

№ графика	Модель	Расход воздуха max, м³/ч	Напряжение питания, В (50Гц)	Потребляемая мощность, кВт	Номинальный ток, А	Частота вращения, об/мин	Температура перемещаемого воздуха max, °С	Масса, кг	Регулятор скорости
1	VSA 190 EKO	550	230	0,084	0,66	3150	60	4,4	MTP10
2	VSA 220 EKO	700	230	0,097	0,77	2700	60	7	
3	VSA 225 EKO	1040	230	0,17	1,29	2860	60	7,6	
4	VSA 250 EKO	1350	230	0,36	2,4	3400	60	8,0	

Аэродинамические характеристики вентиляторов

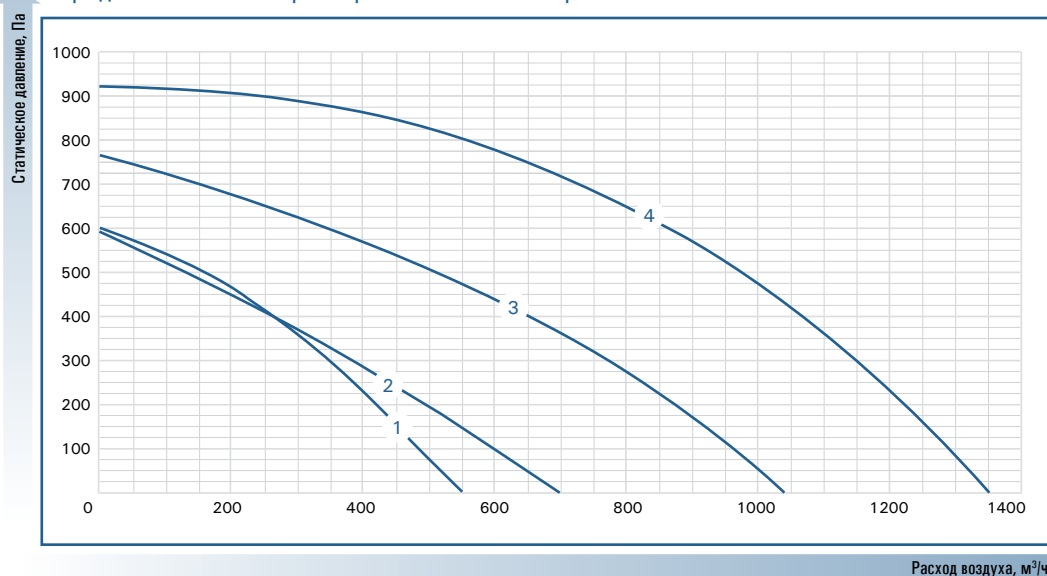

Крышные вентиляторы с вертикальным выбросом воздуха VSV

Аксессуары

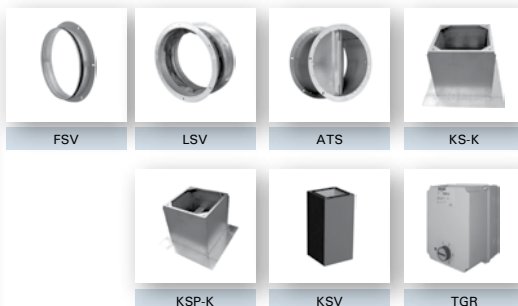

Крышные вентиляторы с вертикальным выбросом воздуха VSV предназначены для удаления воздуха из помещений различного назначения. Крыльчатка закрыта сетчатой решёткой, защищающей её от попадающих извне посторонних предметов, способных механически повредить крыльчатку.

Особенности вентилятора

- Прочный корпус выполнен из оцинкованной стали
- Высокоэффективная крыльчатка с назад загнутыми лопатками
- Современные двигатели с внешним ротором IP44 с встроенными термоконтактами
- Степень защиты клеммной колодки IP54
- Все модели оснащены встроенными термоконтактами

№ графика	Модель	Расход воздуха max, м³/ч	Напряжение питания, В (50Гц)	Потребляемая мощность, кВт	Номинальный ток, А	Частота вращения, об/мин	Уровень звукового давления, дБ(А)*	Температура перемещаемого воздуха max, °С	Масса, кг	Модель регулятора скорости	Модель частотного регулятора
1	VSV 250-2 L1	1428	230	0,23	1,00	2631	65	50	8,3	TGRV 1,5	
2	VSV 250-2S L1	1350	230	0,19	0,81	2650	65	50	8,1	TGRV 1,5	
3	VSV 311-4 L1	1957	230	0,18	0,83	1310	71	60	26	TGRV 1,5	
4	VSV 311-4 L3	2010	400	0,15	0,35	1370	72	60	26	TGRT 1	Vacon 20 (0,37кВт)
5	VSV 355-4 L1	2770	230	0,27	1,30	1390	68	60	39	TGRV 1,5	
6	VSV 355-4 L3	2740	400	0,24	0,48	1340	59	60	38	TGRT 1	Vacon 20 (0,37кВт)
7	VSV 400-4 L1	3710	230	0,45	2,15	1280	72	60	42	TGRV 3	
8	VSV 400-4 L3	3770	400	0,44	0,81	1320	73	60	41	TGRT 1	Vacon 20 (0,55кВт)
9	VSV 450-4 L1	4880	230	0,63	2,87	1230	76	60	62,5	TGRV 3	
10	VSV 450-6 L1	3440	230	0,24	1,06	920	67	60	62,5	TGRV 2	
11	VSV 450-4 L3	5050	400	0,65	1,32	1250	76	60	61	TGRT 2	Vacon 20 (0,55кВт)
12	VSV 450-6 L3	3530	400	0,27	0,61	880	60	60	59,5	TGRT 1	Vacon 20 (0,37кВт)
13	VSV 500-4 L3	7360	400	1,19	2,21	1330	78	55	65	TGRT 3	Vacon 20 (1,5кВт)
14	VSV 500-6 L3	4810	400	0,39	0,79	840	66	60	59	TGRT 1	Vacon 20 (0,75кВт)
15	VSV 560-4 L3	10330	400	1,80	3,38	1180	79	50	109	TGRT 4	Vacon 20 (2,2кВт)
16	VSV 560-6 L3	7215	400	0,62	1,07	800	68	40	98	TGRT 2	Vacon 20 (0,55кВт)
17	VSV 630-4 L3	15900	400	4,10	7,03	1360	86	50	140	TGRT 11	Vacon 20 (5,5кВт)
18	VSV 630-6 L3	10880	400	1,23	2,60	880	75	60	123,5	TGRT 3	Vacon 20 (1,5кВт)
19	VSV 630-8 L3	6700	400	0,38	0,88	520	66	60	117,5	TGRT 1	Vacon 20 (0,55кВт)
20	VSV 710-6 L3	15300	400	2,00	3,90	890	87	40	207	TGRT 4	Vacon 20 (2,2кВт)
21	VSV 710-8 L3	11215	400	0,99	1,93	650	78	40	198,5	TGRT 2	Vacon 20 (1,5кВт)

* к окружению на расстоянии 1м

Аэродинамические характеристики вентиляторов с типоразмерами до 450

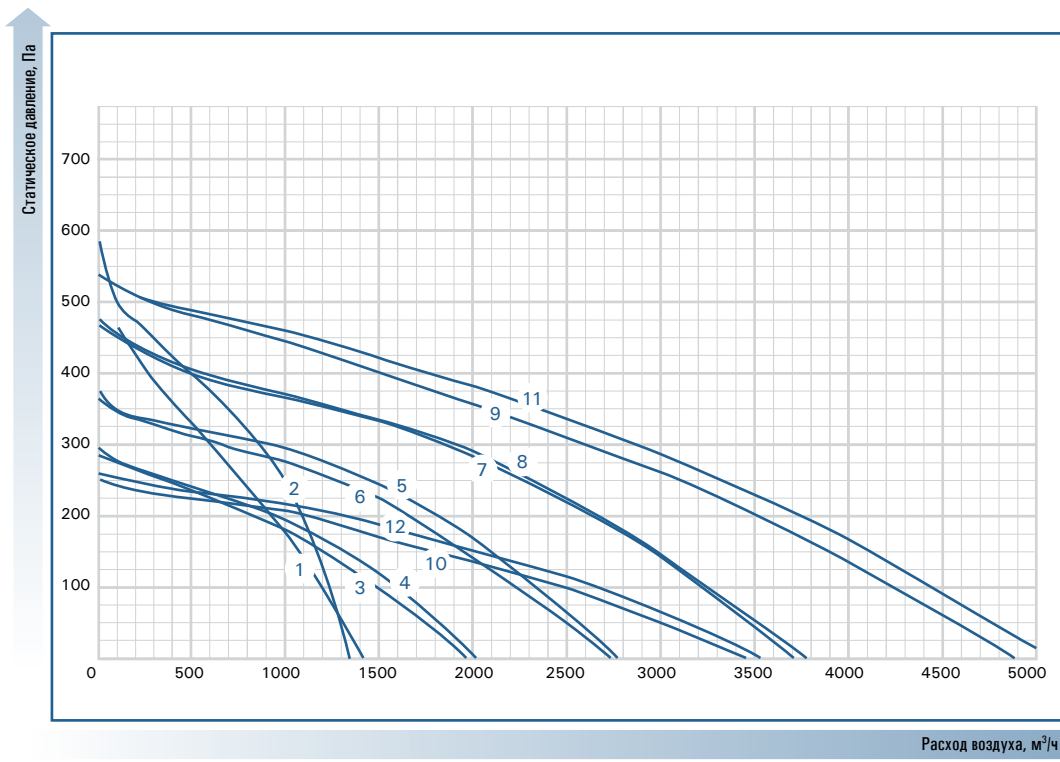

ВЕНТИЛЯЦИЯ

Аэродинамические характеристики вентиляторов с типоразмерами от 500

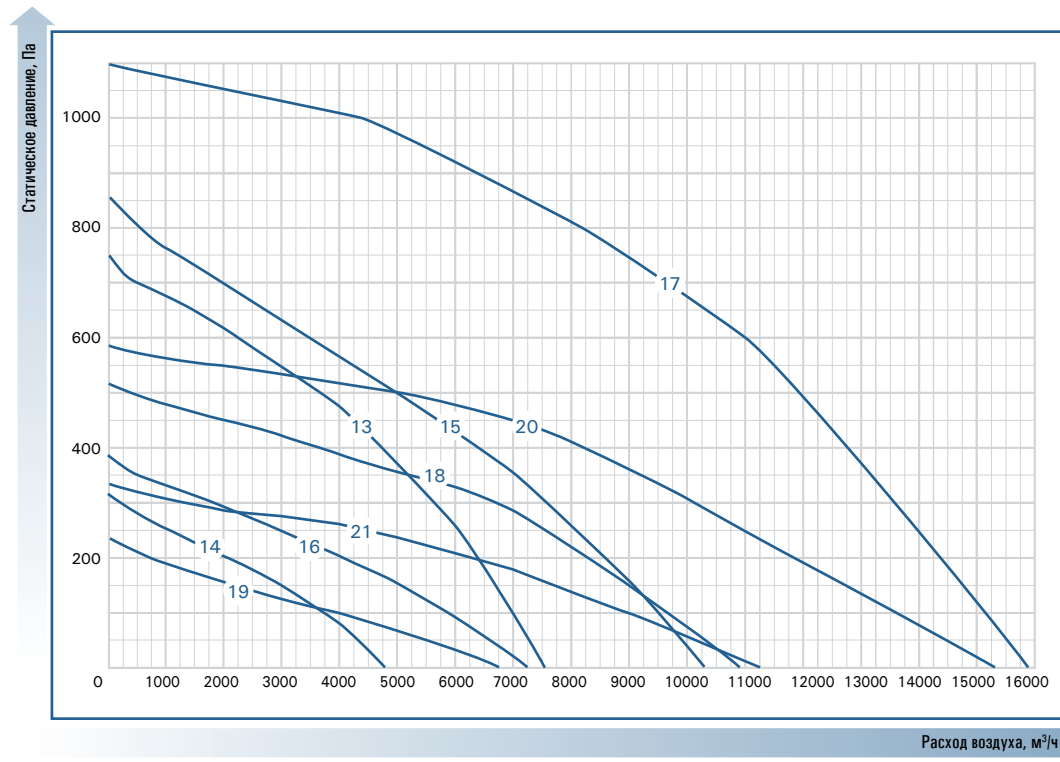

Крышные вентиляторы с вертикальным выбросом воздуха VSVI

Аксессуары

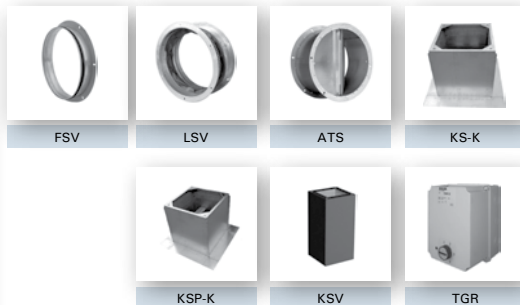

Крышные вентиляторы с вертикальным выбросом воздуха VSVI имеют специальную конструкцию корпуса с изоляцией 50-мм минеральной ватой, что позволяет применять их на объектах с высокими требованиями к уровню шума, и предназначены для удаления воздуха из помещений различного назначения. Крыльчатка закрыта сетчатой решёткой, защищающей её от попадающих извне посторонних предметов, способных механически повредить крыльчатку.

Особенности вентилятора

- Прочный корпус выполнен из оцинкованной стали с дополнительной звуко- и теплоизоляцией 50 мм минеральной ватой
- Высокоэффективная крыльчатка с назад загнутыми лопатками
- Современные двигатели с внешним ротором IP44 с встроенными термоконтактами.
- Степень защиты клеммной колодки IP54
- Все модели оснащены встроенными термоконтактами

№ графика	Модель	Расход воздуха max, м³/ч	Напряжение питания, В (50Гц)	Потребляемая мощность, кВт	Номинальный ток, А	Частота вращения, об/мин	Уровень звукового давления, дБ(А)*	Температура перемещаемого воздуха max, °С	Масса, кг	Модель регулятора скорости	Модель частотного регулятора:
1	VSVI 311-4 L1	1957	230	0,18	0,83	1310	70	60	26	TGRV 1,5	
2	VSVI 311-4 L3	2010	400	0,15	0,35	1370	71	60	26	TGRT 1	Vacon 20 (0,37кВт)
3	VSVI 355-4 L1	2770	230	0,27	1,30	1390	67	60	39	TGRV 1,5	
4	VSVI 355-4 L3	2740	400	0,24	0,48	1340	68	60	38	TGRT 1	Vacon 20 (0,37кВт)
5	VSVI 400-4 L1	3710	230	0,45	2,15	1280	71	60	42	TGRV 3	
6	VSVI 400-4 L3	3770	400	0,44	0,81	1320	72	60	41	TGRT 1	Vacon 20 (0,55кВт)
7	VSVI 450-4 L1	4880	230	0,63	2,87	1230	75	60	62,5	TGRV 3	
8	VSVI 450-6 L1	3440	230	0,24	1,06	920	65	60	62,5	TGRV 2	
9	VSVI 450-4 L3	5050	400	0,65	1,32	1250	76	60	61	TGRT 2	Vacon 20 (0,55кВт)
10	VSVI 450-6 L3	3530	400	0,27	0,61	880	64	60	59,5	TGRT 1	Vacon 20 (0,37кВт)
11	VSVI 500-4 L3	7360	400	1,19	2,21	1330	84	55	65	TGRT 3	Vacon 20 (1,5кВт)
12	VSVI 500-6 L3	4810	400	0,39	0,79	840	67	60	59	TGRT 1	Vacon 20 (0,55кВт)
13	VSVI 560-4 L3	10330	400	1,80	3,38	1180	79	50	109	TGRT 4	Vacon 20 (2,2кВт)
14	VSVI 560-6 L3	7215	400	0,62	1,07	800	65	40	98	TGRT 2	Vacon 20 (0,55кВт)
15	VSVI 630-4 L3	15900	400	4,10	7,03	1360	88	50	140	TGRT 11	Vacon 20 (5,5кВт)
16	VSVI 630-6 L3	10880	400	1,23	2,60	880	74	60	123,5	TGRT 3	Vacon 20 (1,5кВт)
17	VSVI 630-8 L3	6700	400	0,38	0,88	520	65	60	117,5	TGRT 1	Vacon 20 (0,55кВт)
18	VSVI 710-6 L3	15300	400	2,00	3,90	890	85	40	207	TGRT 4	Vacon 20 (2,2кВт)
19	VSVI 710-8 L3	11215	400	0,99	1,93	650	77	40	198,5	TGRT 2	Vacon 20 (1,5кВт)

* к окружению на расстоянии 1м

Аэродинамические характеристики вентиляторов с типоразмерами до 450

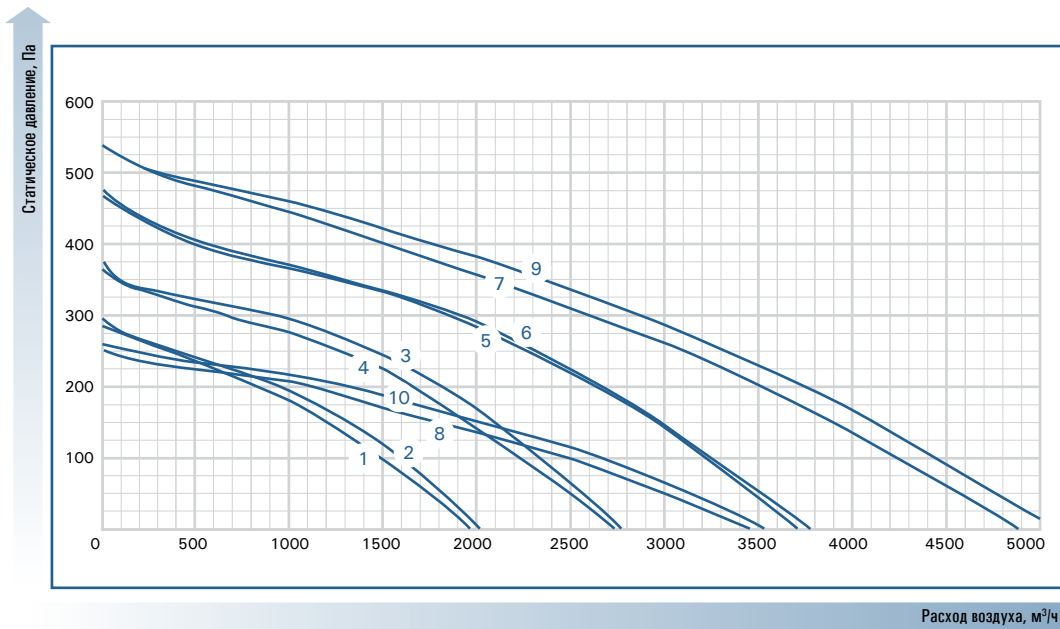

Аэродинамические характеристики вентиляторов с типоразмерами от 500

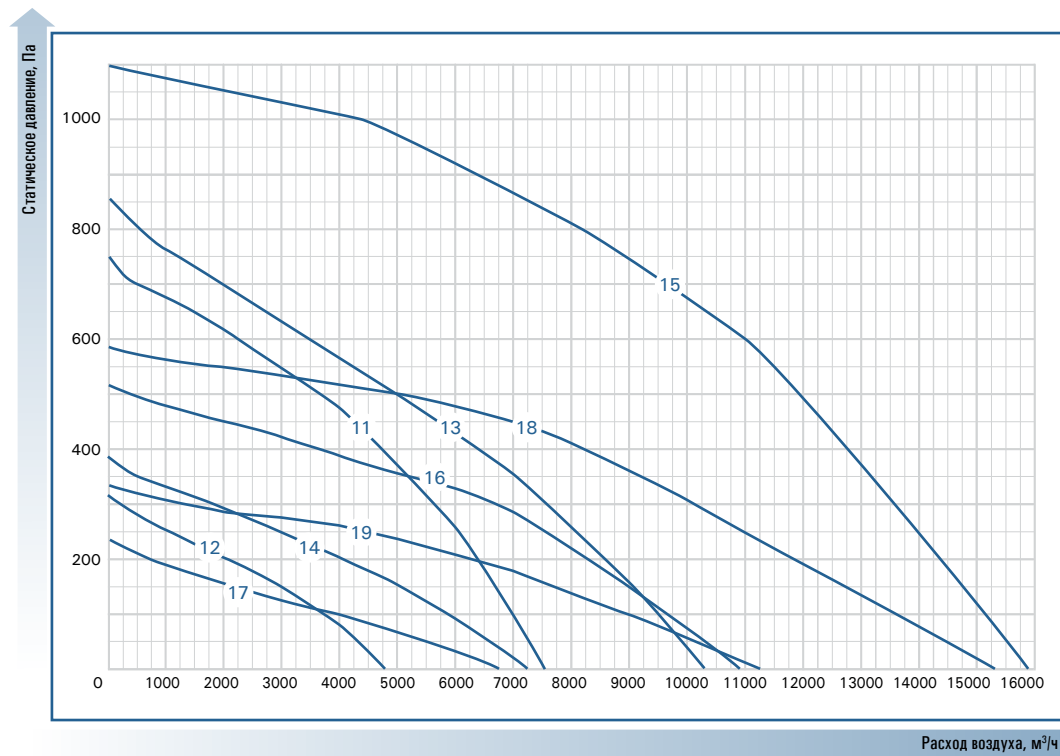

ВЕНТИЛЯЦИЯ

Крышные вентиляторы с вертикальным выбросом воздуха с EC-электродвигателем VSV EKO

Аксессуары



Крышные вентиляторы с вертикальным выбросом воздуха VSV оснащены энергосберегающими высокоэффективными EC-двигателями с внешним ротором и предназначены для удаления воздуха из помещений различного назначения. Крыльчатка закрыта сетчатой решёткой, защищающей её от попадающих извне посторонних предметов, способных механически повредить крыльчатку

Особенности вентилятора

- Энергосбережение до 30% по сравнению с моделями оснащенными типовым электродвигателем
- Прочный корпус выполнен из оцинкованной стали
- Высокоэффективная крыльчатка с назад загнутыми лопатками
- Степень защиты клеммной колодки IP54

№ графика	Модель	Расход воздуха (max.), м³/час	Напряжение питания, В (50Гц)	Потребляемая мощность, кВт	Номинальный ток, А	Частота вращения, об/мин	Температура перемещаемого воздуха max, °С	Масса, кг	Регулятор скорости
1	VSV 311-4 L1 EKO	2185	230	0,323	1,51	2270	60	24	MTP010
2	VSV 355-4 L1 EKO	2835	230	0,350	1,61	2010	60	38	
3	VSV 400-4 L1 EKO	4940	230	0,772	3,5	1700	60	38	
4	VSV 450-4 L3 EKO	6760	400	1,418	2,22	1800	60	60	
5	VSV 500-4 L3 EKO	7670	400	1,28	2,02	1400	60	60	
6	VSV 560-4 L3 EKO	10220	400	1,595	2,51	1230	40	100	
7	VSV 630-4 L3 EKO	14500	400	2,87	4,42	1230	60	121	

Аэродинамические характеристики вентиляторов

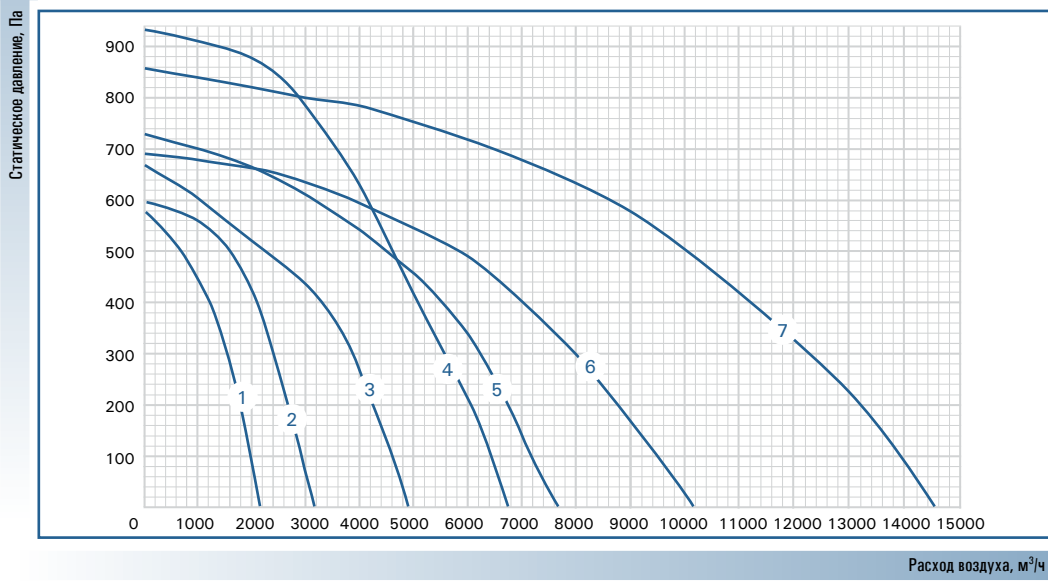

Расход воздуха, м³/ч

Крышные вентиляторы с вертикальным выбросом воздуха с EC-электродвигателем в звукоизолированном корпусе VSVI EKO

Аксессуары



Крышные вентиляторы с вертикальным выбросом воздуха VSVI оснащены энергосберегающими высокоэффективными EC-двигателями с внешним ротором и предназначены для удаления воздуха из помещений различного назначения. Модели данной серии имеют специальную конструкцию корпуса с изоляцией 50-мм минеральной ватой, что позволяет применять их на объектах с высокими требованиями к уровню шума

Особенности вентилятора

- Энергосбережение до 30% по сравнению с моделями оснащенными типовым электродвигателем
- Прочный корпус выполнен из оцинкованной стали с дополнительной звуко- и теплоизоляцией 50-мм минеральной ватой
- Высокоэффективная крыльчатка с назад загнутыми лопатками
- Степень защиты клеммной колодки IP54

№ гра-фина	Модель	Расход воздуха (пак.), м³/час	Напряжение питания, В (50Гц)	Потребляемая мощность, кВт	Номинальный ток, А	Частота вращения, об/мин	Температура перемещаемого воздуха max, °С	Масса, кг	Регулятор скорости
1	VSVI 311 L1 EKO	2185	230	0,323	1,51	2270	60	24	MTP010
2	VSVI 355 L1 EKO	3195	230	0,350	1,61	1590	60	38	
3	VSVI 400 L1 EKO	4940	230	0,772	3,5	1700	60	38	
4	VSVI 450 L3 EKO	6760	400	1,418	2,22	1800	60	60	
5	VSVI 500 L3 EKO	7670	400	1,28	2,02	1400	60	60	
6	VSVI 560 L3 EKO	10220	400	1,595	2,51	1230	40	100	
7	VSVI 630 L3 EKO	14500	400	2,87	4,42	1230	60	121	

Аэродинамические характеристики вентиляторов

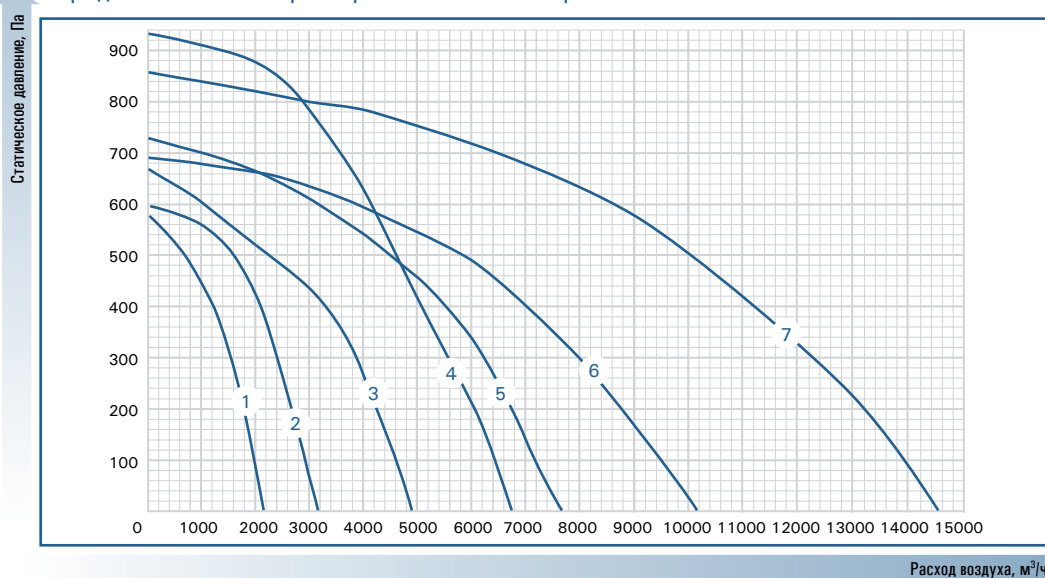

Фланцы FSV



Фланцы с резиновым уплотнителем для подсоединения крышных вентиляторов VSV, VSVI и VSA к воздуховодам. Изготовлены из оцинкованной стали.

Модель	Модель вентилятора
FSV 160	VSA 190; VSA 190 EKO
FSV 250	VSA 220-250; VSA 220-250 EKO
FSV 311	VSV/VSVI 311; VSV/VSVI 311 EKO

Модель	Модель вентилятора
FSV 355-500	VSV/VSVI 355-500; VSV/VSVI 355-500 EKO
FSV 560-630	VSV/VSVI 560-630; VSV/VSVI 560-630 EKO
FSV 710	VSV/VSVI 710

Гибкие соединения LSV



Предназначены для подавления колебаний вентилятора VSV и VSA. LSV изготовлены из неопреновой ткани, соединительные фланцы выполнены из оцинкованной стали.

Модель	Модель вентилятора
LSV 160	VSA 190; VSA 190 EKO
LSV 250	VSA 220-250; VSA 220-250 EKO
LSV 311	VSV/VSVI 311; VSV/VSVI 311 EKO

Модель	Модель вентилятора
LSV 355-500	VSV/VSVI 355-500; VSV/VSVI 355-500 EKO
LSV 560-630	VSV/VSVI 560-630; VSV/VSVI 560-630 EKO
LSV 710	VSV/VSVI 710

Обратные клапаны ATS



Предназначены для подачи воздушного потока в одном направлении. Корпус изготовлен из оцинкованной жести, лопатки алюминиевые. Заслонки устанавливаются только в вертикальные вытяжные воздухопроводы с вентиляторами VSV и VSA.

Модель	Модель вентилятора
ATS 190	VSA 190; VSA 190 EKO
ATS 250	VSA 220-250; VSA 220-250 EKO
ATS 311	VSV/VSVI 311; VSV/VSVI 311 EKO

Модель	Модель вентилятора
ATS 355-500	VSV/VSVI 355-500; VSV/VSVI 355-500 EKO
ATS 560-630	VSV/VSVI 560-630; VSV/VSVI 560-630 EKO
ATS 710	VSV/VSVI 710

Крышные короба для монтажа на плоской кровле KS-K



Изготовлен из оцинкованной стали. Для монтажа крышных вентиляторов VSV на плоской крыше. Толщина изоляции 35 мм.

Модель	Модель вентилятора
KS-K 250	VSV
KS-K 311	VSV/VSVI; VSV EKO
KS-K 355/400	VSV; VSV/VSVI EKO

Модель	Модель вентилятора
KS-K 450/500	VSV/VSVI; VSV/VSVI EKO
KS-K 560/630	VSV/VSVI; VSV/VSVI EKO
KS-K 710	VSV/VSVI

Аксессуары для крышных вентиляторов

Крышные короба с шумоглушителем для монтажа на плоской кровле KSP-K



Изготовлен из оцинкованной стали. Для монтажа крышных вентиляторов VSV на плоской крыше. Шумоподавляющий материал обладает стойкостью к износу, если скорость воздуха не достигает 20 м/с.

Модель	Модель вентилятора
KSP-K 250	VSV
KSP-K 311	VSV/VSVI, VSV/VSVI EKO
KSP-K 355/400	VSV; VSV/VSVI EKO

Модель	Модель вентилятора
KSP-K 450/500	VSV/VSVI; VSV/VSVI EKO
KSP-K 560/630	VSV/VSVI; VSV/VSVI EKO
KSP-K 710	VSV/VSVI

Крышные короба для монтажа на плоской и наклонной кровле KSV



Изготовлен из оцинкованной стали. Для монтажа крышных вентиляторов VSA на плоской и наклонной кровле. Толщина изоляции 50 мм. Окрашенный RAL 9005.

Модель	Модель вентилятора
KSV 300/600	VSA 190; VSA 190 EKO
KSV 300/800	VSA 190; VSA 190 EKO
KSV 300/900	VSA 190; VSA 190 EKO
KSV 400/600	VSA 220-250; VSA 220-250 EKO

Модель	Модель вентилятора
KSV 400/800	VSA 220-250; VSA 220-250 EKO
KSV 400/900	VSA 220-250; VSA 220-250 EKO
KSV 400/1000	VSA 220-250; VSA 220-250 EKO

Кронштейн для установки на кровлю SSA



Кронштейн SSA изготовлена из оцинкованной жести. Предназначена для крепления трубы KSV к покрытию плоской крыши. Кронштейн SSA 45 предназначена для крепления трубы KSV к покрытию крыши с уклоном ската 45°. Окрашенный RAL 9005.

Модель	Цена, у.е.	Модель вентилятора
SSA 300	23	VSA/VSA EKO
SSA 400	29	VSA/VSA EKO



Модель	Цена, у.е.	Модель вентилятора
SSA 300 (45°)	32,5	VSA/VSA EKO
SSA 400 (45°)	42,5	VSA/VSA EKO

Вытяжные кухонные вентиляторы KF T120

Аксессуары



Кухонные вытяжные вентиляторы KF T120 предназначены для удаления воздуха с парами воды и масла с температурой до 120°C. Вентиляторы оснащены сервисной дверцей, что обеспечивает удобство обслуживания. Корпус изготовлен из оцинкованной стали с дополнительной звуко- и теплоизоляцией 50-мм минеральной ватой.

Особенности вентилятора

- Двигатель вентилятора расположен вне воздушного потока
- Рабочие колеса с вперед загнутыми (модели 160-280) или назад загнутыми (модели 315-400) лопатками
- Все модели оснащены аварийным выключателем.
- Класс защиты электродвигателя IP 55

№ графика	Модель	Расход воздуха макс, м³/ч	Напряжение питания, В (50Гц)	Потребляемая мощность, кВт	Номинальный ток, А	Частота вращения, об/мин	Температура перемещаемого воздуха min/макс, °С	Диаметр присоединительного патрубка, мм	Масса, кг	Модель регулятора скорости	Модель частотного регулятора:
1	KF T120 160-4L3	849	400	0,18	0,57	1310	-40/+120	200	22	TGRT 1	Vacon 20 (0,37кВт)
2	KF T120 180-4L3	1303	400	0,29	1,00	1340	-40/+120	200	25	TGRT 1	Vacon 20 (0,37кВт)
3	KF T120 200-4L3	1826	400	0,54	1,44	1390	-40/+120	200	29	TGRT 2	Vacon 20 (0,75кВт)
4	KF T120 225-4L3*	2860	400	0,98	1,72	1430	-40/+120	250	34	VLT FC 1,5	Vacon 20 (1,1кВт)
5	KF T120 250-4L3*	3860	400	1,60	3,37	1430	-40/+120	315	55	VLT FC 2,2	Vacon 20 (2,2кВт)
6	KF T120 280-4L3*	5236	400	2,75	4,90	1440	-40/+120	315	45	VLT FC 3,0	Vacon 20 (3,0кВт)
7	KF T120 315-4L3	1676	400	0,18	0,68	1330	-40/+120	315	45	TGRT 1	Vacon 20 (0,37кВт)
8	KF T120 355-4L3	2561	400	0,29	0,98	1340	-40/+120	400	53	TGRT 1	Vacon 20 (0,37кВт)
9	KF T120 400-4L3	3487	400	0,47	1,45	1390	-40/+120	400	56	TGRT 2	Vacon 20 (0,75кВт)

* регулирование скорости вентилятора осуществляется только частотным преобразователем

Аэродинамические характеристики вентиляторов с типоразмерами до 225

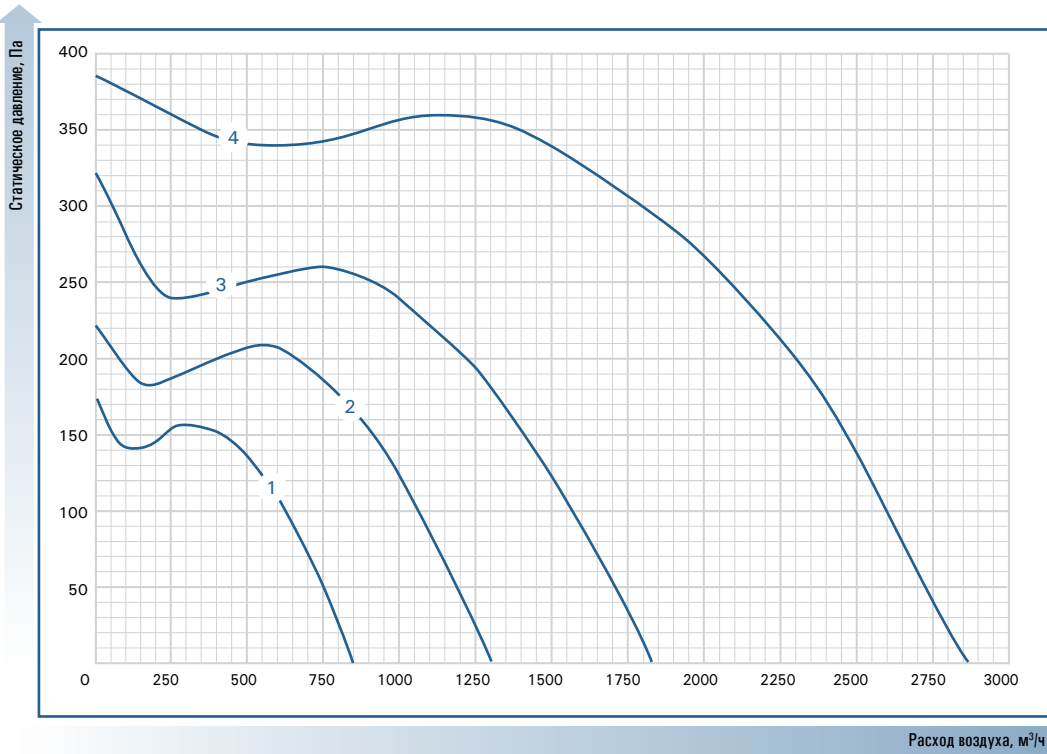

ВЕНТИЛЯЦИЯ

Аэродинамические характеристики вентиляторов с типоразмерами от 250 до 400

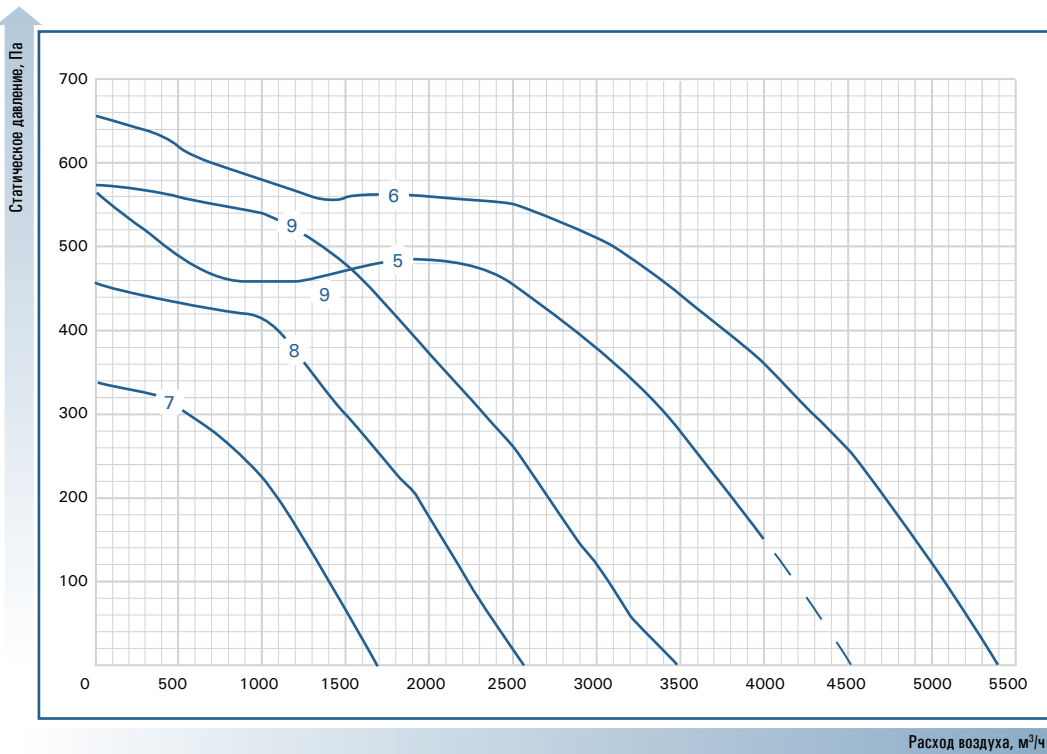

Высокотемпературные каналные вентиляторы в изолированном корпусе KUB T120

Аксессуары

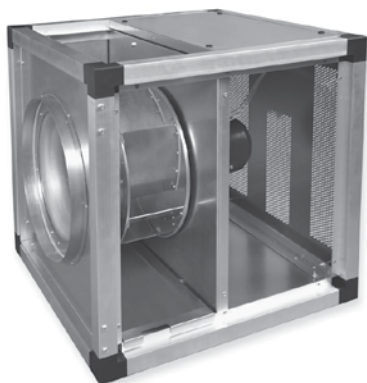

Особенности вентилятора

- Каркасная конструкция корпуса с возможностью изменения направления движения воздуха благодаря съемным панелям
- Дополнительная изоляция панелей 30-мм минеральной ватой
- Современный двигатель с внешним ротором расположен вне воздушного потока
- Высокоэффективные рабочие колеса с назад загнутыми лопатками

Высокотемпературные каналные вентиляторы серии KUB T120 предназначены для удаления воздуха с парами масла и влаги и температурой до 120°C. Являются идеальным решением для создания вытяжной системы в производственных цехах, кухнях и др.

№ гра-фина	Модель	Расход воздуха max, м³/ч	Напряжение питания, В (50Гц)	Потребляемая мощность, кВт	Номинальный ток, А	Частота вращения, об/мин	Температура перемещаемого воздуха min-max, °C	Масса, кг	Модель регулятора скорости
1	KUB T120 355-4L3	2619	400	0,35	1,06	1340	-40/+120	33	TGR2 2
2	KUB T120 400-4L3	3976	400	0,54	1,38	1390	-40/+120	55	TGR2 2
3	KUB T120 450-4L3*	5645	400	0,9	2,13	1430	-40/+120	62	Vacon 20 (1,1кВт)
4	KUB T120 500-4L3*	7404	400	1,44	3,08	1430	-40/+120	66	Vacon 20 (1,5кВт)
5	KUB T120 560-4L3*	10942	400	2,5	5,04	1440	-40/+120	98	Vacon 20 (3,0кВт)
6	KUB T120 630-4L3*	15100	400	4,88	8,9	1450	-40/+120	134	Vacon 20 (5,5кВт)

* регулирование скорости вентилятора осуществляется только частотным преобразователем

Аэродинамические характеристики вентиляторов

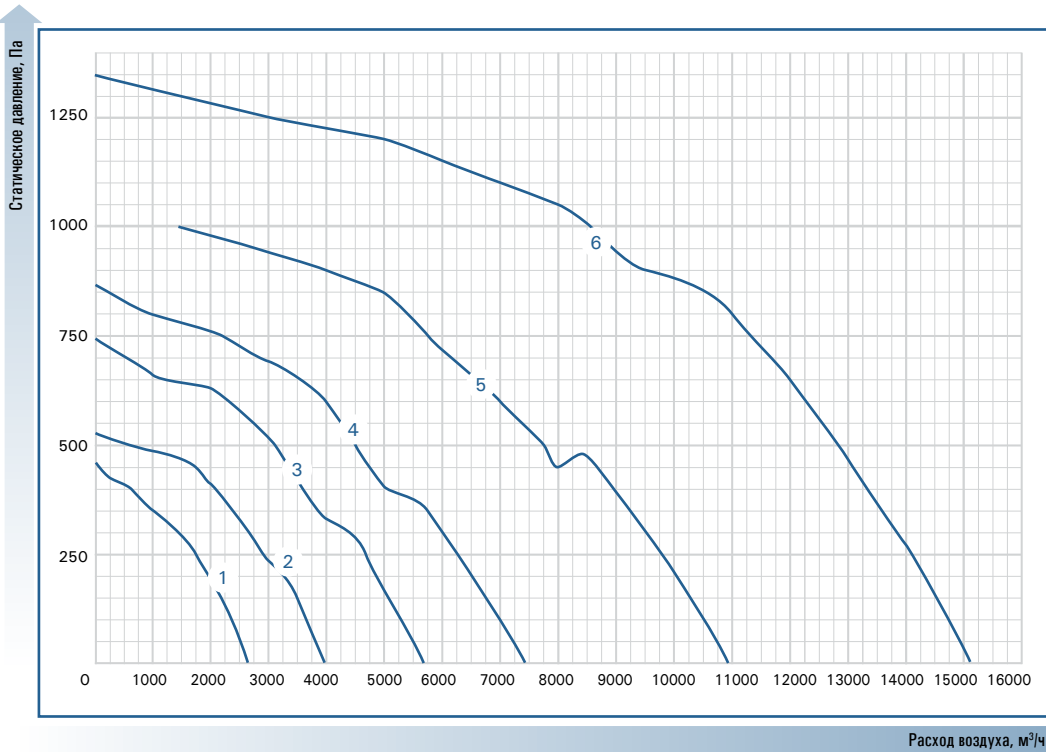

Вытяжные кухонные вентиляторы с EC-электродвигателем KF T120 EC

Аксессуары



Особенности вентилятора

- Энергосбережение до 30% по сравнению с моделями оснащенными типовым электродвигателем
- Двигатель вентилятора расположен вне воздушного потока
- Рабочие колеса с вперед загнутыми (модели F) или назад загнутыми (модели B) лопатками
- Все модели оснащены аварийным выключателем

Кухонные вытяжные вентиляторы KF T120 EC оснащены энергосберегающими высокоэффективными EC-двигателями с внешним ротором и предназначены для удаления воздуха с парами воды и масла с температурой до 120°C. В конструкции предусмотрена сервисная дверца, что обеспечивает удобство обслуживания. Корпус изготовлен из оцинкованной стали с дополнительной звуко- и теплоизоляцией 50-мм минеральной ватой.

№ графика	Модель	Расход воздуха max, м³/ч	Потребляемая мощность, кВт	Номинальный ток, А	Частота вращения, об/мин	Температура перемещаемого воздуха min-max, °C	Масса, кг	Регулятор скорости
1	KF-T120 F 160 EC	1052	0,134	1,2	1500	-40/+120	17	MTP010
2	KF-T120 F 180 EC	1679	0,25	1,2	1500	-40/+120	21	
3	KF-T120 F 200 EC	2435	0,45	2	1490	-40/+120	26	
4	KF-T120 F 250 EC	3176	0,74	3,2	1360	-40/+120	34	
5	KF-T120 F 280 EC	6663	2,6	4	1500	-40/+120	60	
6	KF-T120 B 315 EC	1977	0,15	0,7	1500	-40/+120	39	
7	KF-T120 B 355 EC	2776	0,15	0,7	1500	-40/+120	48	
8	KF-T120 B 400 EC	3771	0,435	1,9	1490	-40/+120	51	

Аэродинамические характеристики вентиляторов

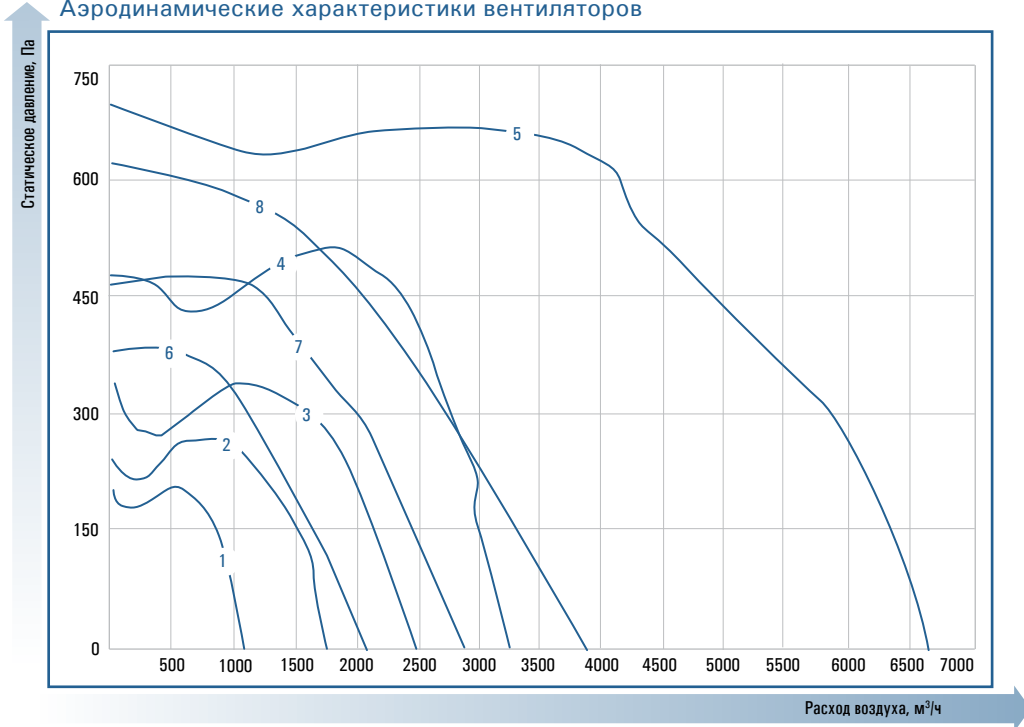

ВЕНТИЛЯЦИЯ

Нагреватели и охладители

SALDA

 **ZILON**
СДЕЛАНО В РОССИИ

Электрические нагреватели для прямоугольных каналов ZES

Аксессуары



Особенности нагревателя

- Корпус из оцинкованной стали
- Высококачественные ТЭНы из нержавеющей стали
- Двухступенчатая защита от перегрева
- Электропитание 400В, 50Гц, 3ф



Мощность: 9 - 90 кВт.

Модель	Потребляемая мощность, кВт	Ступени нагрева, кВт	Регулятор электрического нагрева
Сечение 400x200			
ZES 40x20/9	9	9	EKR 15.1
ZES 40x20/12	12	12	EKR 15.1
ZES 40x20/15	15	7,5+7,5	EKR 15.1
Сечение 500x250			
ZES 50x25/12	12	12	EKR 15.1
ZES 50x25/15	15	7,5+7,5	EKR 15.1
ZES 50x25/22,5	22,5	15+7,5	EKR 15.1P
Сечение 500x300			
ZES 50x30/12	12	12	EKR 15.1
ZES 50x30/15	15	7,5+7,5	EKR 15.1
ZES 50x30/22,5	22,5	15+7,5	EKR 15.1P
Сечение 600x300			
ZES 60x30/15	15	7,5+7,5	EKR 15.1
ZES 60x30/22,5	22,5	15+7,5	EKR 15.1P
ZES 60x30/30	30	12+12+6	EKR 15.1P
Сечение 600x350			
ZES 60x35/15	15	7,5+7,5	EKR 15.1
ZES 60x35/22,5	22,5	15+7,5	EKR 15.1P
ZES 60x35/30	30	15+7,5+7,5	EKR 15.1P
ZES 60x35/45	45	15+15+7,5+7,5	EKR 15.1P
Сечение 700x400			
ZES 70x40/22,5	22,5	15+7,5	EKR 15.1P
ZES 70x40/30	30	15+7,5+7,5	EKR 15.1P
ZES 70x40/45	45	15+15+7,5+7,5	EKR 15.1P
ZES 70x40/60	60	15+15+15+7,5+7,5	EKR 15.1P
ZES 70x40/75	75	15+15+15+15+7,5+7,5	EKR 15.1P
ZES 70x40/90	90	15+15+15+15+15+7,5+7,5	EKR 15.1P
Сечение 800x500			
ZES 80x50/45	45	15+15+7,5+7,5	EKR 15.1P
ZES 80x50/60	60	15+15+15+7,5+7,5	EKR 15.1P
ZES 80x50/75	75	15+15+15+15+7,5+7,5	EKR 15.1P
ZES 80x50/90	90	15+15+15+15+15+7,5+7,5	EKR 15.1P
Сечение 1000x500			
ZES 100x50/45	45	15+15+7,5+7,5	EKR 15.1P
ZES 100x50/60	60	15+15+15+7,5+7,5	EKR 15.1P
ZES 100x50/75	75	15+15+15+15+7,5+7,5	EKR 15.1P
ZES 100x50/90	90	15+15+15+15+15+7,5+7,5	EKR 15.1P

* Дополнительно необходим канальный датчик температуры TJK-10K (для EKR) или TJK 330 (для PTK)

Водяные нагреватели для круглых и квадратных каналов ZWA



Аксессуары



Особенности нагревателя

- Применение шага оребрения 2,1 мм позволяет существенно увеличить теплоотдачу
- Медно-алюминиевый теплообменник
- Максимальная температура воды 150°C, максимально допустимое давление 16 бар

Модель	Расход воздуха, м³/ч	Температура теплоносителя вход./выход, °C	Температура входящего воздуха, °C	Температура воздуха после нагревателя, °C	Потребляемая мощность, кВт	Расход воды, м³/ч	Гидравлическое сопротивление теплообменника, кПа	Аэродинамическое сопротивление теплообменника, Па
ZWA 150x150-2	250	90/70	-30	17,3	4,0	0,14	3,51	41
ZWA 200x200-3	400	90/70	-30	36,5	9,0	0,36	7,01	52
ZWA 300x300-2	1000	90/70	-30	19,7	16,9	0,72	24,32	41
ZWA 400x400-2	1600	90/70	-30	21,6	28,0	1,19	11,06	34

Адаптеры-переходы для присоединения к круглым воздуховодам

Модель
Адаптер-переход 150*150 ø125
Адаптер-переход 150*150 ø160
Адаптер-переход 200*200 ø160
Адаптер-переход 200*200 ø200
Адаптер-переход 300*300 ø200

Модель
Адаптер-переход 300*300/250
Адаптер-переход 300*300/315
Адаптер-переход 400*400/350
Адаптер-переход 400*400/400

Водяные нагреватели для прямоугольных каналов ZWS



Аксессуары



Особенности нагревателя

- Применение шага оребрения 2,1 мм позволяет существенно увеличить теплоотдачу
- Медно-алюминиевый теплообменник
- Максимальная температура воды 150°C, максимально допустимое давление 16 бар

Модель	Расход воздуха, м³/ч	Температура теплоносителя вход./выход, °C	Температура входящего воздуха, °C	Температура воздуха после нагревателя, °C	Потребляемая мощность, кВт	Расход воды, м³/ч	Гидравлическое сопротивление теплообменника, кПа	Аэродинамическое сопротивление теплообменника, Па
ZWS 300x150-2	500	90/70	-30	21,3	8,7	0,36	0,56	51
ZWS 300x150-3	500	90/70	-30	40,4	11,9	0,5	1,32	79
ZWS 400x200-2	1000	90/70	-30	23,1	18,0	0,76	2,84	64
ZWS 400x200-3	1000	90/70	-30	41,5	24,3	1,01	6,63	98
ZWS 500x250-2	1600	90/70	-30	23,9	29,2	1,22	5,12	67
ZWS 500x250-3	1600	90/70	-30	42,0	39,1	1,66	11,59	103
ZWS 500x300-2	2000	90/70	-30	23,0	35,9	1,51	5,43	72
ZWS 500x300-3	2000	90/70	-30	41,1	48,2	2,05	12,69	111
ZWS 600x300-2	3050	90/70	-30	18,8	50,5	2,16	10,92	112
ZWS 600x300-3	3050	90/70	-30	36,3	68,5	2,92	26,20	172
ZWS 600x350-2	3550	90/70	-30	20,5	58,9	2,52	11,18	112
ZWS 600x350-3	3550	90/70	-30	36,4	79,8	3,42	26,61	172
ZWS 700x400-2	4500	90/70	-30	20,7	77,1	3,31	15,83	102
ZWS 700x400-3	4500	90/70	-30	36,7	101,3	4,32	13,57	156
ZWS 800x500-2	6500	90/70	-30	20,7	111,8	4,79	22,77	104
ZWS 800x500-3	6500	90/70	-30	36,7	147,1	6,3	20,59	160
ZWS 1000x500-2	8000	90/70	-30	22,0	140,0	6,0	38,77	101
ZWS 1000x500-3	8000	90/70	-30	38,0	184,0	7,88	34,39	155

* все данные указаны при максимальном расходе воздуха

Водяные и фреоновые охладители для прямоугольных каналов ZWS-W/ZWS-R



Мощность охлаждения от 3,5 до 29,1 кВт.
Стандартно-левое исполнение.

Особенности охладителя

- Шаг оребрения 2,1 мм
- Встроенные патрубки для отвода воздуха и слива теплоносителя (для водяных охладителей ZWS-W)
- Теплоизоляция поддона
- Во фреоновых охладителях используются фреоны R22, R407C, R12, R134A, R410A
- Трехрядное исполнение

Типоразмер	Расход воздуха, м ³ /ч	Водяные охладители ZWS-W				Фреоновые охладители ZWS-R		Аэродинамическое сопротивление теплообменника, Па
		Температура воздуха после теплообменника, °С	Мощность теплообменника, кВт	Расход воды, м ³ /ч	Гидравлическое сопротивление теплообменника, кПа	Температура воздуха после теплообменника, °С	Мощность теплообменника, кВт	
400x200-3	775	17,8	3,51	0,6	3,7	16,3	4,49	88
500x250-3	1210	17,3	6,05	1,04	8,1	16,2	7	91
500x300-3	1460	17,3	7,8	1,25	8,2	16,3	8,35	92
600x300-3	1760	16,9	9,32	1,6	15,2	16,2	10,3	94
600x350-3	2040	16,9	10,8	1,86	15,1	16,2	12	93
700x400-3	2760	16,7	15,2	2,6	25,2	16,2	16,2	97
800x500-3	3880	17,8	17,6	3,01	3,7	16,2	22,6	88
1000x500-3	4850	17,3	24,2	4,15	8,2	16,1	29,1	91

Примечания:

- Скорость потока воздуха 2,7 м/с.
- Температура испарения для фреоновых охладителей + 5 °С.
- Температура воды на входе/выходе водяных охладителей 7/12 °С.
- Температура входящего воздуха + 30 °С, относительная влажность 40%.

Коэффициенты для корректировки значения мощности при использовании других хладагентов

R134A	R410A	R507	R404A
0,97	1,05	1,01	1,04

Электрические нагреватели для круглых каналов EKA

Аксессуары



Особенности нагревателя



Мощность: 0,3 - 12 кВт.

- Электрические каналные нагреватели предназначены для подогрева чистого воздуха в вентиляционных системах
- Корпус изготовлен из алюмоцинкованной стали, поверхность которой устойчива к высоким температурам. Трубки ТЭНов изготовлены из нержавеющей стали AISI 304
- В нагревателе установлена 2х ступенчатая термозащита, с ручным и автоматическим перезапуском
- Корпус нагревателя снабжен уплотнительными резиновыми кольцами для герметичного подключения к воздуховоду
- Нагреватели могут быть установлены горизонтально и вертикально
- Максимальная температура подогреваемого воздуха 50°C

Модель	Потребляемая мощность, кВт	Электропитание, В (50Гц/ц/ф)	Минимальный расход воздуха, м³/час	Регулятор электрического нагрева
ø 100				
EKA 100-0,3-1f	0,3	230/1	40	EKR 6.1/РТК 6
EKA 100-0,6-1f	0,6	230/1	40	EKR 6.1/РТК 6
ø 125				
EKA 125-1,2-1f	1,2	230/1	70	EKR 6.1/РТК 6
EKA 125-1,8-1f	1,8	230/1	70	EKR 6.1/РТК 6
ø 160				
EKA 160-1,2-1f	1,2	230/1	110	EKR 6.1/РТК 6
EKA 160-2,4-1f	2,4	230/1	110	EKR 6.1/РТК 6
EKA 160-3,0-1f	3	230/1	110	EKR 6.1/РТК 6
EKA 160-3,0-2f	3	400/2	110	EKR 6.1/РТК 6
EKA 160-5,0-2f	5	400/2	110	EKR 6.1/РТК 6
EKA 160-6,0-3f	6	400/3	110	EKR 15.1/РТК 15
ø 200				
EKA 200-2,4-1f	2	230/1	170	EKR 6.1/РТК 6
EKA 200-3,0-1f	3	230/1	170	EKR 6.1/РТК 6
EKA 200-5,0-2f	5	400/2	170	EKR 6.1/РТК 6
EKA 200-6,0-2f	6	400/2	170	EKR 6.1/РТК 6
EKA 200-6,0-3f	6	400/3	170	EKR 15.1/РТК 15
ø 250				
EKA 250-3,0-1f	3	230/1	270	EKR 6.1/РТК 6
EKA 250-6,0-2f	6	400/2	270	EKR 6.1/РТК 6
EKA 250-6,0-3f	6	400/3	270	EKR 15.1/РТК 15
EKA 250-9,0-3f	9	400/3	270	EKR 15.1/РТК 15
EKA 250-12,0-3f	12	400/3	270	EKR 15.1/РТК 15
ø 315				
EKA 315-3,0-1f	3	230/1	415	EKR 6.1/РТК 6
EKA 315-6,0-2f	6	400/2	415	EKR 6.1/РТК 6
EKA 315-6,0-3f	6	400/3	415	EKR 15.1/РТК 15
EKA 315-9,0-3f	9	400/3	415	EKR 15.1/РТК 15
EKA 315-12-3f	12	400/3	415	EKR 15.1/РТК 15
ø 400				
EKA 400-9,0-3f	9	400/3	690	EKR 15.1/РТК 15
EKA 400-12-3f	12	400/3	690	EKR 15.1/РТК 15

* дополнительно необходим каналный датчик температуры TJK-10K (для EKR) или TJK 330 (для РТК)

Электрические нагреватели для круглых каналов ZEA

Аксессуары



PTK

EKR 6.1

Особенности нагревателя

- Корпус из оцинкованной стали
- ТЭНы из нержавеющей стали
- Двухступенчатая защита от перегрева
- Установка в горизонтальном и вертикальном положении



Мощность: 0,3 - 12 кВт.

Модель	Потребляемая мощность, кВт	Электроснабжение, В (50Гц)/ф	Минимальный расход воздуха, м³/час	Регулятор электрического нагрева
ø 100				
ZEA 100-0,3	0,3	230/1	40	EKR 6.1/PTK 6
ZEA 100-0,6	0,6	230/1	40	EKR 6.1/PTK 6
ø 125				
ZEA 125-1,2	1,2	230/1	70	EKR 6.1/PTK 6
ZEA 125-1,8	1,8	230/1	70	EKR 6.1/PTK 6
ø 160				
ZEA 160-1,2	1,2	230/1	110	EKR 6.1/PTK 6
ZEA 160-2,4	2,4	230/1	110	EKR 6.1/PTK 6
ZEA 160-3/1	3	230/1	110	EKR 6.1/PTK 6
ZEA 160-3/2	3	400/2	110	EKR 6.1/PTK 6
ZEA 160-5/2	5	400/2	110	EKR 6.1/PTK 6
ZEA 160-6/3	6	400/3	110	EKR 15.1/PTK 15
ø 200				
ZEA 200-2,4	2	230/1	170	EKR 6.1/PTK 6
ZEA 200-3/1	3	230/1	170	EKR 6.1/PTK 6
ZEA 200-5/2	5	400/2	170	EKR 6.1/PTK 6
ZEA 200-6/2	6	400/2	170	EKR 6.1/PTK 6
ZEA 200-6/3	6	400/3	170	EKR 15.1/PTK 15
ø 250				
ZEA 250-3/1	3	230/1	270	EKR 6.1/PTK 6
ZEA 250-6/2	6	400/2	270	EKR 6.1/PTK 6
ZEA 250-6/3	6	400/3	270	EKR 15.1/PTK 15
ZEA 250-9/3	9	400/3	270	EKR 15.1/PTK 15
ZEA 250-12/3	12	400/3	270	EKR 15.1/PTK 15
ø 315				
ZEA 315-3/1	3	230/1	415	EKR 6.1/PTK 6
ZEA 315-6/2	6	400/2	415	EKR 6.1/PTK 6
ZEA 315-6/3	6	400/3	415	EKR 15.1/PTK 15
ZEA 315-9/3	9	400/3	415	EKR 15.1/PTK 15
ZEA 315-12/3	12	400/3	415	EKR 15.1/PTK 15
ø 400				
ZEA 400-9/3	9	400/3	690	EKR 15.1/PTK 15
ZEA 400-12/3	12	400/3	690	EKR 15.1/PTK 15

* дополнительно необходим канальный датчик температуры TJK-10K (для EKR) или TJK 330 (для PTK)

Электрические нагреватели для круглых каналов EKA NV

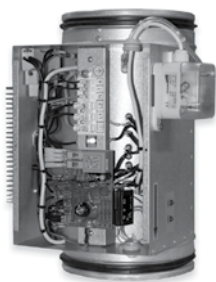

Мощность: 0,3-12 кВт
Встроенный регулятор мощности и датчик температуры.

Особенности нагревателя

- Электрические каналные нагреватели предназначены для подогрева чистого воздуха в вентиляционных системах
- Корпус изготовлен из алюмоцинкованной стали, поверхность которой устойчива к высоким температурам
- Трубка ТЭНа изготовлена из нержавеющей стали AISI 304
- В нагревателе установлены 2 защитных термостата, клеммы электрического подключения
- Корпус с уплотнительными резиновыми кольцами для подключения к воздуховоду
- Нагреватели могут быть установлены горизонтально и вертикально
- Максимальная температура подогреваемого воздуха 50°C

Модель	Потребляемая мощность, кВт	Электропитание, В (50Гц/ф)	Минимальный расход воздуха, м³/час
ø 100			
EKA NV 100-0,3-1f	0,3	230/1	40
EKA NV 100-0,6-1f	0,6	230/1	40
ø 125			
EKA NV 125-1,2-1f	1,2	230/1	70
EKA NV 125-1,8-1f	1,8	230/1	70
ø 160			
EKA NV 160-1,2-1f	1,2	230/1	110
EKA NV 160-2,4-1f	2,4	230/1	110
EKA NV 160-3,0-2f	3	230/1	110
EKA NV 160-5,0-2f	3	400/2	110
EKA NV 160-6,0-2f	5	400/2	110
EKA NV 160-6,0-3f	6	400/3	110
ø 200			
EKA NV 200-2,4-1f	2	230/1	170
EKA NV 200-3,0-1f	3	230/1	170
EKA NV 200-5,0-2f	5	400/2	170
EKA NV 200-6,0-2f	6	400/2	170
EKA NV 200-6,0-3f	6	400/3	170
ø 250			
EKA NV 250-3,0-1f	3	230/1	270
EKA NV 250-6,0-2f	6	400/2	270
EKA NV 250-6,0-3f	6	400/3	270
EKA NV 250-9,0-3f	9	400/3	270
EKA NV 250-12-3f	12	400/3	270
ø 315			
EKA NV 315-3,0-1f	3	230/1	415
EKA NV 315-6,0-2f	6	400/2	415
EKA NV 315-6,0-3f	6	400/3	415
EKA NV 315-9,0-3f	9	400/3	415
EKA NV 315-12-3f	12	400/3	415
ø 400			
EKA NV 400-9,0-3f	9	400/3	690
EKA NV 400-12-3f	12	400/3	690

Электрические нагреватели для круглых каналов EKA NIS



Мощность: 0,3-12 кВт
Встроенный регулятор мощности нагрева,
управляемый по внешнему сигналу 0-10 В

Особенности нагревателя

- Электрические каналные нагреватели предназначены для подогрева чистого воздуха в вентиляционных системах
- Корпус изготовлен из алюмоцинкованной стали, поверхность которой устойчива к высоким температурам
- Трубка ТЭНа изготовлена из нержавеющей стали AISI 304
- В нагревателе установлены 2 защитных термостата, клеммы электрического подключения
- Корпус с уплотнительными резиновыми кольцами для подключения к воздуховоду
- Нагреватели могут быть установлены горизонтально и вертикально
- Максимальная температура подогреваемого воздуха 50°C

Модель	Потребляемая мощность, кВт	Электропитание, В (50Гц)/ф	Минимальный расход воздуха, м³/час
ø 100			
EKA NIS 100-0,3-1f	0,3	230/1	40
EKA NIS 100-0,6-1f	0,6	230/1	40
ø 125			
EKA NIS 125-1,2-1f	1,2	230/1	70
EKA NIS 125-1,8-1f	1,8	230/1	70
ø 160			
EKA NIS 160-1,2-1f	1,2	230/1	110
EKA NIS 160-2,4-1f	2,4	230/1	110
EKA NIS 160-3,0-2f	3	230/1	110
EKA NIS 160-5,0-2f	3	400/2	110
EKA NIS 160-6,0-2f	5	400/2	110
EKA NIS 160-6,0-3f	6	400/3	110
ø 200			
EKA NIS 200-2,4-1f	2	230/1	170
EKA NIS 200-3,0-1f	3	230/1	170
EKA NIS 200-5,0-2f	5	400/2	170
EKA NIS 200-6,0-2f	6	400/2	170
EKA NIS 200-6,0-3f	6	400/3	170
ø 250			
EKA NIS 250-3,0-1f	3	230/1	270
EKA NIS 250-6,0-2f	6	400/2	270
EKA NIS 250-6,0-3f	6	400/3	270
EKA NIS 250-9,0-3f	9	400/3	270
EKA NIS 250-12,0-3f	12	400/3	270
ø 315			
EKA NIS 315-3,0-1f	3	230/1	415
EKA NIS 315-6,0-2f	6	400/2	415
EKA NIS 315-6,0-3f	6	400/3	415
EKA NIS 315-9,0-3f	9	400/3	415
EKA NIS 315-12,0-3f	12	400/3	415
ø 400			
EKA NIS 400-9,0-3f	9	400/3	690
EKA NIS 400-12-3f	12	400/3	690

Электрические нагреватели для прямоугольных каналов EKS

Аксессуары



PTK

EKR

Особенности нагревателя

- Корпус из алюмоцинкованной стали
- Высококачественные ТЭНы из нержавеющей стали ASI 304 европейского производства
- Двухступенчатая защита от перегрева
- Установка в горизонтальном и вертикальном положении
- Электропитание 400В, 50Гц, 3ф

Мощность: 9 - 90 кВт.

Модель	Потребляемая мощность, кВт	Ступени нагрева, кВт	Регулятор электрического нагрева
Сечение 400x200			
EKS 400x200/9	9	9	EKR 15.1/PTK 15
EKS 400x200/12	12	12	EKR 15.1/PTK 15
EKS 400x200/15	15	15	EKR 15.1/PTK 15
Сечение 500x250			
EKS 500x250/12	12	12	EKR 15.1/PTK 15
EKS 500x250/15	15	15	EKR 15.1/PTK 15
EKS 500x250/24	24	9+15	EKR 15.1P
Сечение 500x300			
EKS 500x300/12	12	12	EKR 15.1/PTK 15
EKS 500x300/18	18	9+9	EKR 15.1P
EKS 500x300/24	24	15+9	EKR 15.1P
Сечение 600x300			
EKS 600x300/18	18	9+9	EKR 15.1P
EKS 600x300/24	24	15+9	EKR 15.1P
EKS 600x300/30	30	15+15	EKR 15.1/PTK 15P
Сечение 600x350			
EKS 600x350/18	18	9+9	EKR 15.1P
EKS 600x350/24	24	15+9	EKR 15.1P
EKS 600x350/36	36	15+9+12	EKR 15.1/PTK 15P
EKS 600x350/45	45	15+12+18	EKR 15.1/PTK 15P
Сечение 700x400			
EKS 700x400/24	24	15+9	EKR 15.1/PTK 15P
EKS 700x400/30	30	15+15	EKR 15.1/PTK 15P
EKS 700x400/45	45	15+12+18	EKR 15.1/PTK 15P
EKS 700x400/60	60	15+12+15+18	EKR 15.1/PTK 15P
EKS 700x400/66	66	15+15+18+18	EKR 15.1/PTK 15P
Сечение 800x500			
EKS 800x500/36	36	15+9+12	EKR 15.1/PTK 15P
EKS 800x500/45	45	15+12+18	EKR 15.1/PTK 15P
EKS 800x500/60	60	15+12+15+18	EKR 15.1/PTK 15P
EKS 800x500/66	66	15+15+18+18	EKR 15.1/PTK 15P
Сечение 800x500			
EKS 1000x500/36	36	9+12+15	EKR 15.1/PTK 15P
EKS 1000x500/45	45	12+15+18	EKR 15.1/PTK 15P
EKS 1000x500/90	90	15+12+18+21+24	EKR 15.1/PTK 15P

* дополнительно необходим каналный датчик температуры TJK-10K (для EKR) или TJK 330 (для PTK)

Пластиновые рекуператоры ZRP



Пластиновые рекуператоры серии ZRP переносят тепловую энергию между вытяжным и приточным каналами систем вентиляции, почти полностью разделяя воздушные потоки.

Особенности рекуператора

- Корпус из оцинкованной стали с фланцевыми соединениями
- Теплообменник из алюминиевых пластин толщиной 0,2 мм
- Съёмный дренажный поддон из оцинкованной стали
- Патрубок G1/2" для отвода конденсата с крепежной гайкой (монтируется на месте)
- Подвесное исполнение
- Энергоэффективное решение для канальных систем вентиляции позволяет экономить на энергозатратах
- Конструктивные особенности теплообменной кассеты обеспечивают оптимальные аэродинамические характеристики и КПД до 70%

Аэродинамические характеристики вентиляторов

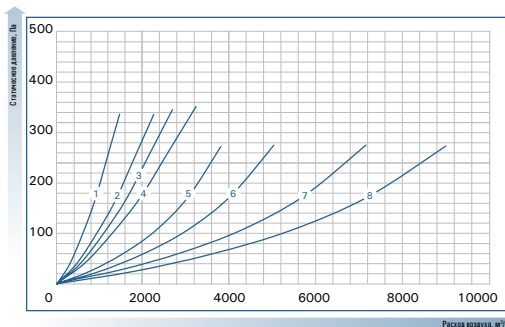

Характеристика эффективности рекуператора

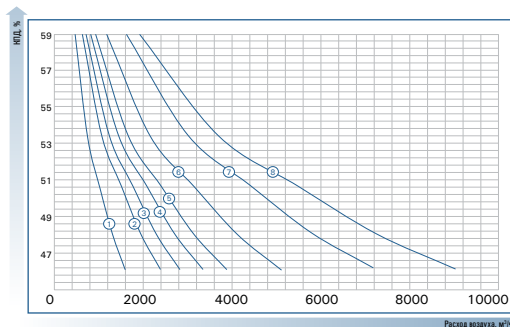

№ Графика	Модель	L1	L2	L3	L4	H1	H2	H3
1	ZRP 400x200	400	422	514	474	200	222	265
2	ZRP 500x250	500	522	614	574	250	272	315
3	ZRP 500x300	500	522	614	574	300	322	365
4	ZRP 600x300	600	622	714	674	300	322	365
5	ZRP 600x350	600	622	714	674	350	372	415
6	ZRP 700x400	700	722	814	774	400	422	465
7	ZRP 800x500	800	822	914	874	500	522	565
8	ZRP 1000x500	1000	1022	1114	1074	500	522	565

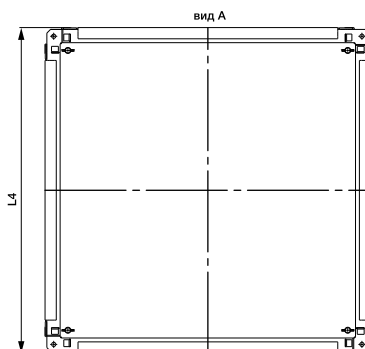
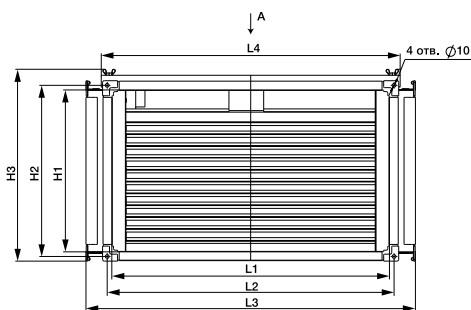

Сетевые элементы

SALDA



Шумоглушители для круглых воздуховодов ZSA



Особенности прибора

- Шумоглушители для круглых воздуховодов ZSA эффективно подавляют уровень шума.

Модель	ZSA 100/600	ZSA 125/600	ZSA 160/600	ZSA 200/600	ZSA 250/600	ZSA 315/600	ZSA 355/600	ZSA 400/600
	ZSA 100/900	ZSA 125/900	ZSA 160/900	ZSA 200/900	ZSA 250/900	ZSA 315/900	ZSA 355/900	ZSA 400/900

Шумоглушители для круглых воздуховодов MUTE



Особенности прибора

- Высокий уровень шумопоглощения - до 64 дБ (для модели MUTE 125x1200)
- Максимальный класс герметичности (согласно EN 15727:2010) - D

Модель	MUTE 100x300	MUTE 125x300	MUTE 160x300	MUTE 200x300	MUTE 250x300	MUTE 315x300	MUTE 355x900	MUTE 450x900	MUTE 630x900
	MUTE 100x600	MUTE 125x600	MUTE 160x600	MUTE 200x600	MUTE 250x600	MUTE 315x600	MUTE 355x1200	MUTE 450x1200	MUTE 630x1200
	MUTE 100x900	MUTE 125x900	MUTE 160x900	MUTE 200x900	MUTE 250x900	MUTE 315x900	MUTE 400x900	MUTE 500x900	MUTE 710x900
	MUTE 100x1200	MUTE 125x1200	MUTE 160x1200	MUTE 200x1200	MUTE 250x1200	MUTE 315x1200	MUTE 400x1200	MUTE 500x1200	MUTE 800x1200

Шумоглушители

Шумоглушители для прямоугольных воздуховодов ZSS



Особенности прибора

- Шумоглушители для прямоугольных каналов ZSS эффективно подавляют уровень шума.

Модель	ZSS 300*150	ZSS 400*200 ●	ZSS 500*250 ●	ZSS 500*300 ●	ZSS 600*300 ●
	ZSS 600*350 ●	ZSS 700*400 ●	ZSS 800*500 ●	ZSS 1000*500 ●	

Шумоглушители для прямоугольных воздуховодов ZSr

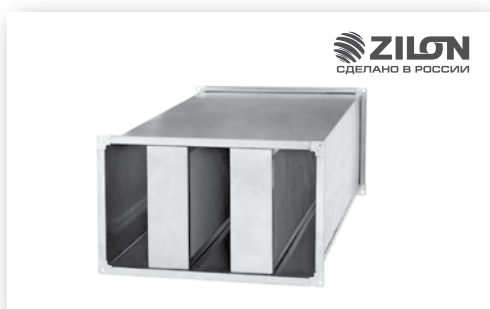

Особенности прибора

- Шумоглушители для прямоугольных каналов ZSr эффективно подавляют уровень шума.

Модель	ZSr 400*200/1000	ZSr 500*250/1000	ZSr 500*300/1000	ZSr 600*300/1000	ZSr 600*350/1000	ZSr 700*400/1000	ZSr 800*500/1000	ZSr 1000*500/1000
--------	---------------------	---------------------	---------------------	---------------------	---------------------	---------------------	---------------------	----------------------

Шумоглушители для прямоугольных воздуховодов SKS



Особенности прибора

- Шумоглушители для прямоугольных каналов SKS эффективно подавляют уровень шума.

Модель	SKS 30-15	SKS 40-20	SKS 50-25	SKS 50-30	SKS 60-30	SKS 60-35	SKS 70-40	SKS 80-50	SKS 100-50
--------	-----------	-----------	-----------	-----------	-----------	-----------	-----------	-----------	------------

Фильтр-боксы с фильтром для круглых воздуховодов ZFA/ZFA-A



Особенности прибора

- Фильтр-боксы ZFA/ZFA-A поставляются в комплекте с фильтрующей вставкой ZFFA/ZFA-A класса очистки EU3

Модель	с фильтрующей вставкой EU3	ZFA/ZFA-A 100 ●	ZFA/ZFA-A 125 ●	ZFA/ZFA-A 160 ●	ZFA/ZFA-A 200 ●	ZFA/ZFA-A 250 ●	ZFA/ZFA-A315 ●	ZFA/ZFA-A 355 ●	ZFA/ZFA-A 400
	сменные фильтрующие вставки EU3	ZFFA/ZFA-A (EU3) 100 ●	ZFFA/ZFA-A (EU3) 125 ●	ZFFA/ZFA-A (EU3) 160 ●	ZFFA/ZFA-A (EU3) 200 ●	ZFFA/ZFA-A (EU3) 250 ●	ZFFA/ZFA-A (EU3) 315 ●	ZFFA/ZFA-A (EU3) 355 ●	ZFFA/ZFA-A (EU3) 400

Фильтр-боксы с фильтром для круглых воздуховодов FD



Особенности прибора

- Фильтр-боксы FD поставляются в комплекте с фильтрующей вставкой FM класса очистки G4.

Модель	с фильтрующей вставкой G4	FD 100/ G4	FD 125/ G4	FD 150/ G4	FD 160/ G4	FD 200/ G4	FD 250/ G4	FD 315/ G4	FD 355/ G4	FD 400/ G4
	сменные фильтрующие вставки G4	FM 100-125-160 /G4				FM 200/G4	FM 250/G4	FM 315/G4	FM 355/G4	FM 400/G4

Фильтр-боксы с фильтром для круглых воздуховодов FDI



Особенности прибора

- Фильтр-боксы FDI поставляются в комплекте с фильтрующей вставкой FMK класса очистки M5 и F7.

Модель	с фильтрующей вставкой M5	FDI 100/ M5	FDI 125/ M5	FDI 160/ M5	FDI 200/ M5	FDI 250/ M5	FDI 315/ M5	FDI 355/ M5	FDI 400/ M5	FDI 500/ M5	FDI 630/ M5
	с фильтрующей вставкой F7	FDI 100/ F7	FDI 125/ F7	FDI 160/ F7	FDI 200/ F7	FDI 250/ F7	FDI 315/ F7	FDI 355/ F7	FDI 400/ F7	FDI 500/ F7	FDI 630/ F7
	сменные фильтрующие вставки M5	FMK 100/ M5/2p	FMK 125/ M5/2p	FMK 160/ M5/3p	FMK 200/ M5/4p	FMK 250/ M5/5p	FMK 315/ M5/6p	FMK 355/ M5/6p	FMK 400/ M5/7p	FMK 500/ M5/7p	FMK 630/ M5/7p
	сменные фильтрующие вставки F7	FMK 100/ F7/4p	FMK 125/ F7/4p	FMK 160/ F7/6p	FMK 200/ F7/8p	FMK 250/ F7/10p	FMK 315/ F7/12p	FMK 355/ F7/12p	FMK 400/ F7/14p	FMK 500/ F7/14p	FMK 630/ F7/14p

Фильтр-боксы

Фильтр-боксы (корпус) для прямоугольных воздуховодов ZFK

Особенности прибора



- Фильтр-боксы ZFK предназначены для установки кассетных фильтров. Рамка фильтрационной кассеты изготовлена из оцинкованного стального листа
- Фильтр-боксы ZFK поставляются без фильтрующей вставки ZFFK класса очистки G3

Фильтрующие вставки G3

Модель		ZFK 300x150	ZFK 400x200	ZFK 500x250	ZFK 500x300	ZFK 600x300	ZFK 600x350	ZFK 700x400	ZFK 800x500	ZFK 1000x500
	Сменные фильтрующие вставки G3	ZFFK 300x150(G3)	ZFFK 400x200(G3)	ZFFK 500x250(G3)	ZFFK 500x300(G3)	ZFFK 600x300(G3)	ZFFK 600x350(G3)	ZFFK 700x400(G3)	ZFFK 800x500(G3)	ZFFK 1000x500(G3)

Фильтр-боксы (корпус) для прямоугольных воздуховодов ZFS/ZFS-S

Особенности прибора

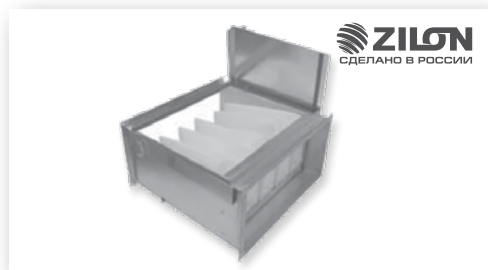

- Фильтр-боксы ZFS/ZFS-S предназначены для установки карманных фильтров.
- Фильтр-боксы ZFS/ZFS-S поставляются без фильтрующей вставки ZFFS/ZFS-S класса очистки EU3/EU5/EU7

Модель		ZFS/ZFS-S/ ZFS/ZFS-S-S 300x150	ZFS/ZFS-S 400x200	ZFS/ZFS-S 500x250	ZFS/ZFS-S 500x300	ZFS/ZFS-S 600x300	ZFS/ZFS-S 600x350	ZFS/ZFS-S 700x400	ZFS/ZFS-S 800x500	ZFS/ZFS-S 1000x500
	сменные фильтрующие вставки EU3	ZFFS/ZFFS-S 300x150-S (F3-EU3)	ZFFS/ZFFS-S 400x200-S (F3-EU3)	ZFFS/ZFFS-S 500x250-S (F3-EU3)	ZFFS/ZFFS-S 500x300-S (F3-EU3)	ZFFS/ZFFS-S 600x300-S (F3-EU3)	ZFFS/ZFFS-S 600x350-S (F3-EU3)	ZFFS/ZFFS-S 700x400-S (F3-EU3)	ZFFS/ZFFS-S 800x500-S (F3-EU3)	ZFFS/ZFFS-S 1000x500-S (F3-EU3)
	сменные фильтрующие вставки EU5	ZFFS/ZFFS-S 300x150-S (F5-EU5)	ZFFS/ZFFS-S 400x200-S (F5-EU5)	ZFFS/ZFFS-S 500x250-S (F5-EU5)	ZFFS/ZFFS-S 500x300-S (F5-EU5)	ZFFS/ZFFS-S 600x300-S (F5-EU5)	ZFFS/ZFFS-S 600x350-S (F5-EU5)	ZFFS/ZFFS-S 700x400-S (F5-EU5)	ZFFS/ZFFS-S 800x500-S (F5-EU5)	ZFFS/ZFFS-S 1000x500-S (F5-EU5)
	сменные фильтрующие вставки EU7	ZFFS/ ZFFS-S(EU7) 300x150	ZFFS/ZFFS- S(EU7) 400x200	ZFFS/ZFFS- S(EU7) 500x250	ZFFS/ZFFS- S(EU7) 500x300	ZFFS/ZFFS- S(EU7) 600x300	ZFFS/ZFFS- S(EU7) 600x350	ZFFS/ZFFS- S(EU7) 700x400	ZFFS/ZFFS- S(EU7) 800x500	ZFFS/ ZFFS-S(EU7) 1000x500

Фильтр-боксы с фильтром для прямоугольных воздуховодов FDS

Особенности прибора

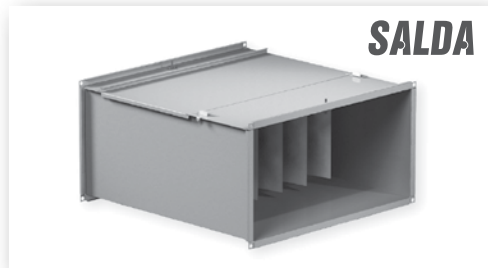

- Фильтр-боксы FDS предназначены для установки карманных фильтров.
- Фильтр-боксы FDS поставляются в комплекте с фильтрующей вставкой FMK класса очистки G4, M5 и F7

Модель	с фильтрующей вставкой G4	FDS 30-15/ G4	FDS 40-20/ G4	FDS 50-25/ G4	FDS 50-30/ G4	FDS 60-30/ G4	FDS 60-35/ G4	FDS 70-40/ G4	FDS 80-50/ G4	FDS 100-50/ G4
	с фильтрующей вставкой M5	FDS 30-15/ M5	FDS 40-20/ M5	FDS 50-25/ M5	FDS 50-30/ M5	FDS 60-30/ M5	FDS 60-35/ M5	FDS 70-40/ M5	FDS 80-50/ M5	FDS 100-50/ M5
	с фильтрующей вставкой F7	FDS 30-15/ F7	FDS 40-20/ F7	FDS 50-25/ F7	FDS 50-30/ F7	FDS 60-30/ F7	FDS 60-35/ F7	FDS 70-40/ F7	FDS 80-50/ F7	FDS 100-50/ F7
	сменные фильтрующие вставки G4	FMK 30-15/ G4/3p	FMK 40-20/ G4/4p	FMK 50-25/ G4/5p	FMK 50-30/ G4/5p	FMK 60-30/ G4/6p	FMK 60-35/ G4/6p	FMK 70-40/ G4/7p	FMK 80-50/ G4/8p	FMK 100-50/ G4/10p
	сменные фильтрующие вставки M5	FMK 30-15/ M5/3p	FMK 40-20/ M5/4p	FMK 50-25/ M5/5p	FMK 50-30/ M5/5p	FMK 60-30/ M5/6p	FMK 60-35/ M5/6p	FMK 70-40/ M5/7p	FMK 80-50/ M5/8p	FMK 100-50/ M5/10p
	сменные фильтрующие вставки F7	FMK 30-15/ F7/6p	FMK 40-20/ F7/8p	FMK 50-25/ F7/10p	FMK 50-30/ F7/10p	FMK 60-30/ F7/12p	FMK 60-35/ F7/12p	FMK 70-40/ F7/14p	FMK 80-50/ F7/16p	FMK 100-50/ F7/20p

Обратные клапаны RSK

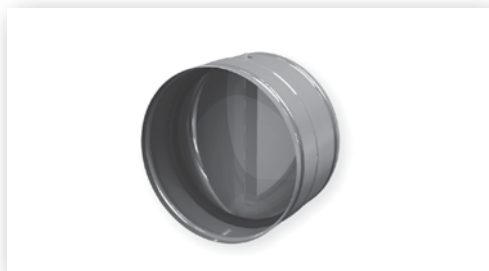

Особенности прибора

- Обратные клапаны RSK предназначены для перекрытия за счет подпружиненных лопастей воздушного канала во время остановки работы вентиляционной системы.

Модель	RSK 100 ●	RSK 125 ●	RSK 160 ●	RSK 200 ●	RSK 250 ●
	RSK 315 ●	RSK 355 ●	RSK 400 ●	RSK 450 ●	RSK 500 ●

Воздушные клапаны для круглых воздуховодов с площадкой под привод SKM



Особенности прибора

- Воздушные клапаны SKM предназначены для регулирования и наладки систем вентиляции, перекрытия воздушных каналов.

Модель	SKM 100	SKM 125	SKM 160	SKM 200	SKM 250
	SKM 315	SKM 355	SKM 400	SKM 450	SKM 500

Воздушные клапаны для круглых воздуховодов с площадкой под привод SKG



Особенности прибора

- Воздушные клапаны SKG предназначены для регулирования и наладки систем вентиляции, перекрытия воздушных каналов. Запорные лопатки оснащены резиновым уплотнением.

Модель	SKG 100	SKG 125	SKG 160	SKG 200	SKG 250	SKG 315
	SKG 355	SKG 400	SKG 450	SKG 500	SKG 630	

Воздушные клапаны

Воздушные клапаны для круглых воздуховодов с ручной регулировкой SK



Особенности прибора

- Воздушные клапаны SK предназначены для регулирования и наладки систем вентиляции, перекрытия воздушных каналов.

Модель	SK 100	SK 125	SK 160	SK 200	SK 250	SK 315
	SK 355	SK 400	SK 450	SK 500	SK 630	

Воздушные клапаны для круглых воздуховодов с площадкой под привод ZSK



Особенности прибора

- Воздушные клапаны ZSK предназначены для регулирования и наладки систем вентиляции, перекрытия воздушных каналов. Запорные лопатки оснащены резиновым уплотнением. Съемная панель для монтажа электропривода, ручной привод в качестве аксессуара.

Модель	Момент вращения привода, Нм	Модель	Момент вращения привода, Нм
ZSK 100 ●	3	ZSK 315 ●	3
ZSK 125 ●	3	ZSK 355 ●	5
ZSK 160 ●	3	ZSK 400 ●	5
ZSK 200 ●	3	Ручка	
ZSK 250 ●	3		

Воздушные клапаны для круглых воздуховодов с ручной регулировкой ZSK-R



Особенности прибора

- Воздушные клапаны ZSK-R предназначены для регулирования и наладки систем вентиляции, перекрытия воздушных каналов.

Модель	ZSK-R 100 ●	ZSK-R 125 ●	ZSK-R 160 ●	ZSK-R 200 ●	ZSK-R 250 ●
	ZSK-R 315 ●	ZSK-R 355 ●	ZSK-R 400 ●		

Воздушные клапаны для прямоугольных воздуховодов ZSSK



Особенности прибора

- Воздушные клапаны ZSSK предназначены для регулирования и наладки систем вентиляции, перекрытия воздушных каналов. Подготовлены для установки электропривода.

Модель	Момент вращения привода, Нм	Модель	Момент вращения привода, Нм
ZSSK 300x150 ●	5	ZSSK 600x400 ●	5
ZSSK 400x200 ●	5	ZSSK 700x400 ●	8
ZSSK 500x250 ●	5	ZSSK 800x500 ●	8
ZSSK 500x300 ●	5	ZSSK 1000x500 ●	8
ZSSK 600x300 ●	5	Ручной привод ●	
ZSSK 600x350 ●	5		

** по запросу поставляются утепленные клапаны ZSSK-Y

Воздушные клапаны для прямоугольных воздуховодов с ручным приводом ZSSK-R



Особенности прибора

- Воздушные клапаны предназначены для регулирования в системах кондиционирования и вентиляции промышленных зданий.

Модель	ZSSK-R 100x100	ZSSK-R 150x150	ZSSK-R 200x200	ZSSK-R 250x250	ZSSK-R 300x300
		ZSSK-R 400x400	ZSSK-R 500x500	ZSSK-R 600x600	ZSSK-R 700x700

Хомуты

Быстроразъемные хомуты AP



Особенности прибора

- Быстроразъемные хомуты предназначены для быстрого и надежного монтажа различных элементов вентиляционной системы.

Модель	AP 100	AP 125	AP 160	AP 200	AP 250	AP 315	AP 355
	AP 400	AP 450	AP 500	AP 630	AP 710	AP 800	

Быстроразъемные хомуты ZMC



Особенности прибора

- Быстроразъемные хомуты предназначены для быстрого и надежного монтажа различных элементов вентиляционной системы.

Модель	ZMC 100 ●	ZMC 125 ●	ZMC 160 ●	ZMC 200 ●	ZMC 250 ●	ZMC 315 ●
	ZMC 355 ●	ZMC 400 ●	ZMC 450	ZMC 500	ZMC 630	

Гибкие вставки для прямоугольных воздуховодов ZFC

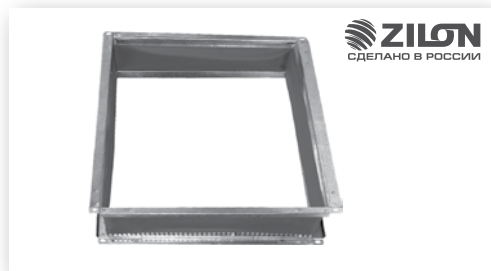

Особенности прибора

- Гибкие вставки для прямоугольных воздуховодов предназначены для соединения различных элементов вентиляционных систем прямоугольного сечения.

Модель	ZFC 300*150 ●	ZFC 400*200 ●	ZFC 500*250 ●	ZFC 500*300 ●	ZFC 600*300 ●
	ZFC 600*350 ●	ZFC 700*400 ●	ZFC 800*500 ●	ZFC 1000*500 ●	

Квадратные приточно-вытяжные диффузоры DSA

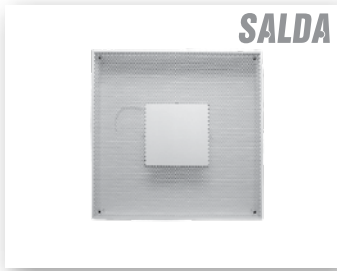

Диффузоры DSA предназначены как для подачи, так и для удаления воздуха. Потолочные диффузоры могут производиться из жести, перфорированной в виде кругов, окрашиваются в белый цвет порошковым способом.

Могут устанавливаться непосредственно в подвесной потолок. Присоединительный фланец диффузоров DSA – круглый, с уплотнительной резиной, поэтому подключается непосредственно в систему вентиляции либо посредством диффузорной соединительной коробки DPD.

Окрашены в стандартный белый цвет (RAL 9010).

Модель	DSA 100	DSA 125	DSA 160	DSA 200
	DSA 250	DSA 315	DSA 400	

Стальные приточные и вытяжные диффузоры DVS E, DVS E-P серии ECONOM



Вытяжные/приточные диффузоры серии E предназначены для обеспечения вытяжки/притока воздуха. Изготовлены из высококачественной стали с последующей порошковой покраской. Цвет - «кристально белый» (RAL 9016). Фактура глянцевая.

Модель вытяжного диффузора	Модель приточного диффузора	Модель вытяжного диффузора	Модель приточного диффузора
DVS E 100 ●	DVS E-P 100 ●	DVS E 160 ●	DVS E-P 160 ●
DVS E 125 ●	DVS E-P125 ●	DVS E 200 ●	DVS E-P200 ●

Пластиковые приточно-вытяжные диффузоры DVK-S



Диффузоры серии DVK-S применяются в системах приточной и вытяжной вентиляции и кондиционирования. Представляют собой потолочные воздухораспределительные элементы с плавным регулированием расхода воздуха, которое осуществляется с помощью вращения центрального диска. Изготовлены из полипропилена. Для удобства монтажа снабжены крепежной муфтой. Цвет белый (RAL-9016).

Модель	DVK-S 100	DVK-S 125	DVK-S 160	DVK-S 200
--------	-----------	-----------	-----------	-----------

Пластиковые приточно-вытяжные диффузоры DVK



Диффузоры DVK предназначены для применения в приточных и вытяжных системах вентиляции и кондиционирования. Они представляют собой потолочные воздухораспределительные элементы с плавным регулированием расхода воздуха, которое осуществляется с помощью вращения центрального диска.

Модель	DVK 100 ●	DVK 125 ●	DVK 150 ●	DVK 160 ●	DVK 200 ●
--------	-----------	-----------	-----------	-----------	-----------

Круглые вентиляционные решетки AGO



Изготовлены из оцинкованной стали. Применяются в целях защиты круглых канальных вентиляторов, систем вентиляции от посторонних предметов. Креплятся с помощью саморезов.

Модель	AGO 100 ●	AGO 125 ●	AGO 160 ●	AGO 200 ●	AGO 250 ●	AGO 315 ●	AGO 355 ●	AGO 400 ●
	AGO 450	AGO 500	AGO 560	AGO 630	AGO 710	AGO 800	AGO 900	AGO 1000

Круглые вентиляционные решетки ALU



Наружные вентиляционные решетки используются для прикрытия приточно-вытяжных вентиляционных отверстий.

ALU отлиты из алюминия, оснащены сеткой от насекомых и мусора.

Модель	ALU 80 ●	ALU 100 ●	ALU 125 ●	ALU 160 ●
	ALU 200 ●	ALU 250 ●	ALU 315 ●	

Алюминиевые решетки наружной установки SA



Нерегулируемые жалюзи расположены под углом 45°, что исключает попадание воды или снега через решетку. Аналоги АНР, ЕАЛ.

Стандартный цвет — белый (RAL 9016).

Присоединительные размеры решетки, мм	
Длина	Высота
200	200 ●
300	300 ●
400	200 ●
400	400 ●
500	250 ●
500	300 ●

Присоединительные размеры решетки, мм	
Длина	Высота
600	300 ●
600	350 ●
700	400 ●
800	500 ●
1000	500 ●

Алюминиевые настенные инерционные решетки GA



Аналоги АГС, GL.

Стандартный цвет — белый (RAL 9016).

Присоединительные размеры решетки, мм	
Длина	Высота
400	200
500	250
500	300
600	300

Присоединительные размеры решетки, мм	
Длина	Высота
600	350
700	400
800	500
1000	500

Решетки и диффузоры

Алюминиевые одно- и двухрядные вентиляционные решетки с регулируемыми жалюзи 1WA, 2WA



1WA – приточно-вытяжные алюминиевые решетки с индивидуально регулируемыми горизонтальными жалюзи для направления потока воздуха. Аналоги AMH, RAG.

2WA – приточно-вытяжные алюминиевые решетки с индивидуально регулируемыми горизонтальными и вертикальными жалюзи для направления потока воздуха. Аналоги АДН, SAG.

Стандартный цвет решеток белый (RAL 9016).

Дополнительные принадлежности: клапаны расхода воздуха D для установки на решетки 1WA и 2WA. Начиная с размера 600x100 клапаны изготавливаются из 2-х секций.

Присоединительные размеры решетки, мм	
Длина	Высота
100	100
150	100
200	100
300	100
400	100
500	100
600	100
150	150
200	150
300	150
400	150
500	150
600	150
700	150
800	150
200	200

Присоединительные размеры решетки, мм	
Длина	Высота
300	200
400	200
500	200
600	200
600	250
700	200
800	200
1000	200
300	300
400	300
500	300
600	300
700	300
800	300
1000	300

Алюминиевые потолочные решетки 4CA



Алюминиевые приточно-вытяжные решетки потолочной установки с распределением потока воздуха в 4-х направлениях квадратной формы.

Стандартный цвет – белый (RAL 9016). Аналоги 4АПН, RAD.

Дополнительные принадлежности: клапаны расхода воздуха D.

Габаритные размеры решетки, мм	Присоединительные размеры решетки, мм
300x300	156x156 ●
450x450	306x306 ●
600x600	454x454 ●

Неизолированные гибкие воздуховоды ZF

Особенности



Гибкие неизолированные воздуховоды ZF - серия гибких, неизолированных воздуховодов из металлизированной полиэфирной ленты со спиральным каркасом из стальной проволоки.

Предназначены для транспортировки воздуха в системах механической вентиляции и кондиционирования:

- в периферийных секциях больших центральных систем, с давлением не выше 2400 Па
- системах с учетом диапазона рабочих температур, без специальных требований

Модель	Диаметр, мм	Стандартная длина, м
ZF Ø102	102	10
ZF Ø127	127	10
ZF Ø152	152	10
ZF Ø160	160	10
ZF Ø203	203	10
ZF Ø254	254	10
ZF Ø315	315	10
ZF Ø356	356	10
ZF Ø406	406	10

Теплоизолированные воздуховоды ISO ZF

Особенности



Гибкие теплоизолированные воздуховоды предназначены для сведения к минимуму потерь тепла и холода в системах вентиляции; подготовки воздуха и предотвращения образования конденсата в этих системах.

Область применения: В системах подготовки воздуха, где необходима теплоизоляция в сочетании с гибкостью воздуховода. Рекомендованы для применения в системах вентиляции и подготовки воздуха в жилых и общественных зданиях.

Гибкие теплоизолированные воздуховоды с синтепоном ISO ZF - серия гибких, теплоизолированных воздуховодов. Внутренний воздуховод ZF, теплоизолирован слоем синтепона и снабжен защитной оболочкой из металлизированной полиэфирной ленты.

Модель	Диаметр, мм	Стандартная длина, м
ISO ZF Ø 102	102	10
ISO ZF Ø 127	127	10
ISO ZF Ø 152	152	10
ISO ZF Ø 160	160	10
ISO ZF Ø 203	203	10
ISO ZF Ø 254	254	10
ISO ZF Ø 315	315	10
ISO ZF Ø 356	356	10
ISO ZF Ø 406	406	10

Гибкие тепло- и звукоизолированные воздуховоды SONO ZF

Особенности



Гибкие тепло- и звукоизолированные воздуховоды с синтепоном SONO ZF - серия гибких, теплоизолированных и звукопоглощающих воздуховодов. Внутренний воздуховод ZF с микроперфорацией, выполнен из алюминиевой фольги, ламинированной полиэфирной лентой, дополнительно снабжен защитной пленкой из прозрачной полиэфирной ленты, теплоизолирован слоем синтепона и снабжен защитной оболочкой из металлизированной полиэфирной ленты.

Область применения: В системах подготовки воздуха, где необходима звуко- теплоизоляция в сочетании с гибкостью воздуховода, где использование обычных шумоглушителей невозможно или неоправданно. Рекомендованы для применения в системах вентиляции и подготовки воздуха в жилых и общественных зданиях.

Модель	Диаметр, мм	Стандартная длина, м
SONO ZF Ø 102	102	10
SONO ZF Ø 127	127	10
SONO ZF Ø 152	152	10
SONO ZF Ø 160	160	10
SONO ZF Ø 203	203	10
SONO ZF Ø 254	254	10
SONO ZF Ø 315	315	10
SONO ZF Ø 356	356	10
SONO ZF Ø 406	406	10

Неизолированные воздуховоды

Особенности



DF — гибкие воздуховоды выполненные из многослойной полиэфирной металлизированной ленты, со спиральным каркасом из стальной проволоки. Рабочая температура от -30°C до $+90^{\circ}\text{C}$. Максимальное давление 2400 Па.

DFA — гибкие воздуховоды выполненные из алюминиевой фольги ламинированной полиэфирной лентой, со спиральным каркасом из стальной проволоки. Рабочая температура от -30°C до $+100^{\circ}\text{C}$. Максимальное давление 2400 Па.

DFA-H (HARD) (Premium Class) — гибкие особопрочные воздуховоды выполнены из пятислойной алюминиево-полиэфирной ленты, со спиральным каркасом из стальной проволоки. Обладают повышенной износостойкостью. Рабочая температура от -30°C до $+120^{\circ}\text{C}$. Максимальное давление 3000 Па.

ЭКОНОМ	СТАНДАРТ	ПРЕМИУМ
Модель		
DF 102 ●	DFA 102 ●	DFA-H 102
DF 127 ●	DFA 127 ●	DFA-H 127
DF 152	DFA 152	DFA-H 152
DF 160 ●	DFA 160 ●	DFA-H 160
DF 203	DFA 203 ●	DFA-H 203
DF 254	DFA 254 ●	DFA-H 254
DF 315	DFA 315 ●	DFA-H 315
DF 356	DFA 356	DFA-H 356
DF 406	DFA 406	DFA-H 406

Теплоизолированные воздуховоды

Особенности



ISODF — теплоизолированные гибкие воздуховоды с основой DF и стандартной теплоизоляцией толщиной 25 мм. Рабочая температура от -30°C до $+90^{\circ}\text{C}$. Максимальное давление 2400 Па.

ISODFA — теплоизолированные гибкие воздуховоды с основой DFA и стандартной теплоизоляцией толщиной 25 мм. Рабочая температура от -30°C до $+100^{\circ}\text{C}$. Максимальное давление 2400 Па.

ISODFA-H — гибкие теплоизолированные воздуховоды с основой DFA и стандартной теплоизоляцией толщиной 25 мм. Защитный рукав выполнен из алюминиево-полиэфирной ленты повышенной толщины с армированием лавсановой сеткой. Обладают повышенной прочностью и износостойкостью. Рабочие температуры от -30°C до $+120^{\circ}\text{C}$. Максимальное давление 2400 Па.

ЭКОНОМ	СТАНДАРТ	ПРЕМИУМ
Модель		
ISODF 102 ●	ISODFA 102 ●	ISODFA-H 102
ISODF 127 ●	ISODFA 127 ●	ISODFA-H 127
ISODF 152	ISODFA 152	ISODFA-H 152
ISODF 160 ●	ISODFA 160 ●	ISODFA-H 160
ISODF 203 ●	ISODFA 203 ●	ISODFA-H 203
ISODF 254 ●	ISODFA 254 ●	ISODFA-H 254
ISODF 315 ●	ISODFA 315 ●	ISODFA-H 315
ISODF 356	ISODFA 356	ISODFA-H 356
ISODF 406	ISODFA 406	ISODFA-H 406

Стандартная длина воздуховода — 10 метров.

Шумоглушащие теплоизолированные воздуховоды



Особенности

SonoDF-S — теплоизолированные, шумопоглощающие гибкие воздуховоды с микроперфорированной основой DF-S, защитной оболочкой (для предотвращения попадания частиц изоляции в воздушный поток) и стандартной теплоизоляцией толщиной 25 мм. Рабочая температура от -30°C до $+90^{\circ}\text{C}$. Максимальное давление 2000 Па.

SonoDFA-S — гибкие теплоизолированные шумоглушащие воздуховоды с перфорированной основой DFA-S, стандартной теплоизоляцией толщиной 25 мм и пароизоляцией из прозрачной полиэфирной ленты. Защитный рукав выполнен из многослойной полиэфирной ленты, армированной лавсановой нитью. Рабочая температура от -30°C до $+100^{\circ}\text{C}$. Максимальное давление 2400 Па.

SonoDFA-H — гибкие теплоизолированные шумоглушащие воздуховоды с перфорированной основой DFA, стандартной теплоизоляцией толщиной 25 мм и пароизоляцией из прозрачной полиэфирной ленты. Защитный рукав выполнен из алюминий-полиэфирной ленты, повышенной толщины с армированием лавсановой нитью. Обладают повышенной прочностью и износостойкостью. Рабочие температуры от -30°C до $+100^{\circ}\text{C}$. Максимальное давление 2400 Па.

ЭКОНОМ	СТАНДАРТ	ПРЕМИУМ
Модель		
SonoDF-S 102	SonoDFA-S 102 ●	SonoDFA-H 102
SonoDF-S 125	SonoDFA-S 125 ●	SonoDFA-H 125
SonoDF-S 152	SonoDFA-S 152	SonoDFA-H 152
SonoDF-S 160	SonoDFA-S 160 ●	SonoDFA-H 160
SonoDF-S 203	SonoDFA-S 203 ●	SonoDFA-H 203
SonoDF-S 254	SonoDFA-S 254	SonoDFA-H 254
SonoDF-S 315	SonoDFA-S 315	SonoDFA-H 315
SonoDF-S 356	SonoDFA-S 356	SonoDFA-H 356
SonoDF-S 406	SonoDFA-S 406	SonoDFA-H 406

Гибкие шумоглушители для круглых воздуховодов



Особенности

SonoDFA-SH — герметичный гибкий шумоглушитель с микроперфорированной основой DFA, защитной оболочкой (для предотвращения попадания частиц изоляции в воздушный поток) и стандартной теплоизоляцией толщиной 25 мм, плотностью 12-14 кг/м³. Защитный рукав выполнен из многослойной алюминиевой фольги, армированной спиральной, стальной проволокой. Рабочая температура от -30°C до $+100^{\circ}\text{C}$. Максимальное давление 2400 Па.

Модель	SonoDFA-SH 102	SonoDFA-SH 127	SonoDFA-SH 152	SonoDFA-SH 160	SonoDFA-SH 203	SonoDFA-SH 254	SonoDFA-SH 315	SonoDFA-SH 406
--------	----------------	----------------	----------------	----------------	----------------	----------------	----------------	----------------

Нормально закрытые клапаны канального исполнения прямоугольного сечения КВП-НЗ, КВП-НЗ(К)



Клапаны выпускаются как канального типа для подсоединения к воздуховодам (с двумя присоединительными фланцами, с наружным (по умолчанию) расположением привода), так и стенового типа для установки в проем (с одним фланцем и расположением привода внутри (по умолчанию) корпуса клапана), в.ч. «лифтового» исполнения.

Особенности прибора

- Оборудование имеет необходимые сертификаты.
- Клапаны имеют следующие пределы огнестойкости:
КВП-120-НЗ- ~ EI 120 (2 часа)
КВП-180-НЗ- ~ EI 180 (3 часа)
- Для клапанов используются следующие приводы:
 - пружинный с электромагнитной защелкой;
 - электромеханические реверсивные без возвратной пружины.
- КВП-НЗ-... клапан стандартного исполнения с длиной корпуса 320 мм.
- КВП-НЗ(К)-... клапан укороченного исполнения с длиной корпуса 220 мм.

Размер клапанов, мм	100 X 100	150 X 150	200 X 200	250 X 250	300 X 300	400 X 400	500 X 500	600 X 600	700 X 700
	800 X 800	900 X 900	1000 X 1000	1100 до 900	1200 до 800	1300 до 700	1400 до 600	1500 до 500	

Нормально открытые клапаны канального исполнения прямоугольного сечения КВП-НО



Клапаны выпускаются как канального типа для подсоединения к воздуховодам, (с двумя присоединительными фланцами, с наружным (по умолчанию) расположением привода), так и стенового типа для установки в проем (с одним фланцем и расположением привода внутри (по умолчанию) корпуса клапана), в.ч. «лифтового» исполнения.

Особенности прибора

- Оборудование имеет необходимые сертификаты.
- Клапаны имеют следующие пределы огнестойкости:
 - КВП-60-НО ~ EI 60 (1 час)
 - КВП-90-НО ~ EI 90 (1,5 часа)
 - КВП-180-НО ~ EI 180 (3 часа)
- Для клапанов используются следующие приводы:
 - пружинный с электромагнитной защелкой;
 - электромеханические с возвратной пружиной;
 - электромеханические реверсивные без возвратной пружины.

Размер клапанов, мм	100x100	150x150	200x200	250x250	300x300	400x400	500x500	600x600	700x700
	800x800	900x900	1000x1000	1100 до 900	1200 до 800	1300 до 700	1400 до 600	1500 до 500	

Возможно изготовление клапанов нестандартных типоразмеров с шагом 50 мм.

Для клапанов, с приводом снаружи, при размере эквивалентного диаметра прямоугольного клапана более 1150 мм изготавливается секционно. Клапан НО(С) изготавливается, аналогично стенового КВП Д(С). Цена по запросу.

Стоимость клапанов (НО) с реверсивным приводом рассчитывается индивидуально.

Стоимость клапанов (НО-МС) с электромеханическим приводом по запросу.

Нормально открытые и нормально закрытые клапаны канального исполнения круглого сечения КВП-НО, КВП-НЗ

Особенности прибора

- Оборудование имеет необходимые сертификаты.
- Клапаны имеют следующие пределы огнестойкости:

КВП-60-НО-...	EI 60	(1 час)
КВП-90-НО-...	EI 90	(1,5 часа)
КВП-180-НО-...	EI 180	(3 часа)
КВП-120-НЗ-...	EI 120	(2 часа)
КВП-180-НЗ-...	EI 180	(3 часа)
- Для клапанов используются следующие приводы:
 - пружинный с электромагнитной защелкой;
 - электромеханические с возвратной пружиной;
 - электромеханические реверсивные без возвратной пружины.



Клапаны выпускаются с нипельным соединением.

Размер клапанов, мм	ø 100	ø 125	ø 140	ø 160	ø 180	ø 200	ø 225	ø 250	ø 280	ø 315	ø 355
		ø 400	ø 450	ø 500	ø 560	ø 630	ø 710	ø 800	ø 900	ø 1000	ø 1120

Взрывозащищенные нормально открытые и нормально закрытые клапаны канального исполнения круглого сечения КВП-НО ВЗ

Особенности прибора

- Оборудование имеет необходимые сертификаты
- Клапаны имеют следующие пределы огнестойкости:

КВП-60-НО-...	EI 60	(1 час)
КВП-90-НО-...	EI 90	(1,5 часа)
КВП-180-НО-...	EI 180	(3 часа)
КВП-120-НЗ-...	EI 120	(2 часа)
- Клапаны поставляются с наружным электромеханическим приводом.

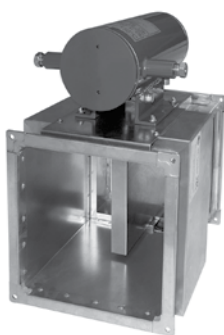

Размер клапанов, мм	ø 100	ø 125	ø 140	ø 160	ø 180	ø 200	ø 225	ø 250	ø 280	ø 315	ø 355
		ø 400	ø 450	ø 500	ø 560	ø 630	ø 710	ø 800	ø 900	ø 1000	ø 1120

Дымовые клапаны стенового исполнения КВП-Д (С)



Клапаны выпускаются только стенового типа (с одним фланцем и расположением привода внутри (по умолчанию) корпуса клапана).

Особенности прибора

- Оборудование имеет необходимые сертификаты.
- Клапаны имеют следующие пределы огнестойкости:
КВП-120-Д... EI 120 (2 часа)
КВП-180-Д... EI 180 (3 часа)
- Для клапанов используются следующие приводы:
 - пружинный с электромагнитной защелкой;
 - электромеханические реверсивные без возвратной пружины.

Размер клапанов (ШхВхД), мм	200x200x280	400x200x180	550x440x180	600x600x180	700x500x180	800x800x180	1000x600x180	1000x1000x180	1500x500x180
-----------------------------	-------------	-------------	-------------	-------------	-------------	-------------	--------------	---------------	--------------

Морозостойкие воздухозаборные клапаны канального исполнения КВП-МС



Клапан стандартного (канального, т.е. с подключением воздуховода хотя бы с одной стороны) исполнения состоит из корпуса прямоугольной формы, заслонки и привода, расположенного снаружи корпуса.

Особенности прибора

- Оборудование имеет необходимые сертификаты.
- Для клапанов используются следующие приводы:
 - электромеханические реверсивные без возвратной пружины;
 - электромеханические с возвратной пружиной.

Сечение клапана, мм	150x150	600x600	1000x500	1000x1000	1100x900
---------------------	---------	---------	----------	-----------	----------

Клапаны стенового «ЛИФТОВОГО» исполнения КВП-(СЛ)

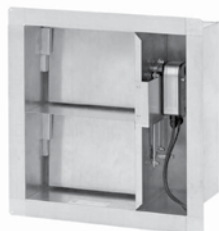

Клапаны выпускаются стенового типа для установки в проем (с одним фланцем и расположением привода внутри корпуса клапана). Не предназначен для подсоединения к нему воздуховодов.

Особенности прибора

- Оборудование имеет необходимые сертификаты
- Клапаны имеют следующие пределы огнестойкости:

КВП-120-НЗ(СЛ)...	EI 120	(2 часа)
КВП-60-НО(СЛ)...	EI 60	(1 час)
КВП-90-НО(СЛ)...	EI 90	(1,5 часа)
- Для клапанов используются следующие приводы:
 - электромеханические с возвратной пружиной;
 - электромеханические реверсивные без возвратной пружины

Размер клапана (ШxВxД), мм	300x250x200	400 x250x200	500 x250x200	600 x250x200	700 x250x200	800 x250x200	900 x250x200	1000 x250x200
----------------------------	-------------	--------------	--------------	--------------	--------------	--------------	--------------	---------------

Клапаны двойного действия канального исполнения КВП-ДД



Клапан изготавливается стандартным, канального исполнения с корпусом прямоугольной формы и наружным расположением привода. Для подсоединения к круглым воздуховодам необходимо применять переходы.

Особенности прибора

- Оборудование имеет необходимые сертификаты
- Клапаны имеют следующие пределы огнестойкости:

КВП-15-ДД...	EI 15	(15 мин)
--------------	-------	----------
- Для клапанов используются следующие приводы:
 - электромеханические с возвратной пружиной;
 - электромеханические реверсивные без возвратной пружины

Размер клапана, мм	100x100	150x150	200x200	250x250	300x300	400x400	500x500	600x600	700x700
		800x800	900x900	1000x1000	1100 до 900	1200 до 800	1300 до 700	1400 до 600	1500 до 500

Вентиляционные установки



SALDA



ROYAL[®]
CLIMA



Компактные приточные установки ZPE Compact

Аксессуары



Компактные приточные установки с возможностью индивидуального подбора электрического нагревателя предназначены для подачи очищенного и подогретого воздуха в небольшие помещения.



Особенности установки

- Компактная конструкция (высота от 225 мм)
- Индивидуальный подбор электрического нагревателя
- Корпус из оцинкованной стали
- Толщина изоляции из минеральной ваты 25 мм
- Универсальный монтаж
- Мотор-колесо ZIEHL-ABEGG
- Простое сервисное обслуживание
- Карманный фильтр класса EU5 в комплекте
- Компактный шкаф управления с дистанционным пультом ROO1 или ARC-121 (Опция)

Модель	Макс. расход воздуха, м³/ч	Макс. давление, Па	Электрический нагреватель		Вентилятор		Модель шкафа управления
			Напряжение, В/ частота, Гц/ число фаз	Мощность, кВт	Напряжение, В/ частота, Гц/ число фаз	Потребляемая мощность, кВт/сила тока, А	
ZPE 500 L1 Compact + ZEA 500-1,2-1f	407	373	230/50/1	1,2	230/50/1	0,19/0,72	ZCS-mini-3,6/1
ZPE 500 L1 Compact + ZEA 500-2,0-1f	407	373	230/50/1	2	230/50/1	0,19/0,72	ZCS-mini-3,6/1
ZPE 500 L1 Compact + ZEA 500-5,0-2f	407	373	400/50/2	5	230/50/1	0,19/0,72	ZCS-mini-6,4/2
ZPE 800 L1 Compact + ZEA 800-2,4-1f	711	431	230/50/1	2,4	230/50/1	0,23/1,0	ZCS-mini-3,6/1
ZPE 800 L1 Compact + ZEA 800-5,0-2f	711	431	400/50/2	5	230/50/1	0,23/1,0	ZCS-mini-6,4/2
ZPE 800 L1 Compact + ZEA 800-9,0-3f	711	431	400/50/3	9	230/50/1	0,23/1,0	ZCS-mini-15
ZPE 800 L1 Compact + ZEA 800-12,0-3f	711	431	400/50/3	12	230/50/1	0,23/1,0	ZCS-mini-15

Модель	Габаритные размеры (ВхДхШ), мм	Масса установки/ нагревателя, кг	Уровень звукового давления, дБ(А)	Присоединительный размер, мм
ZPE 500 L1 Compact + ZEA 500-1,2-1f	225x792x400	27	48	Ø125
ZPE 500 L1 Compact + ZEA 500-2,0-1f	225x792x400	27	48	Ø125
ZPE 500 L1 Compact + ZEA 500-5,0-2f	225x792x400	27	48	Ø125
ZPE 800 L1 Compact + ZEA 800-2,4-1f	345x870x425	33	54	Ø160
ZPE 800 L1 Compact + ZEA 800-5,0-2f	345x870x425	33	54	Ø160
ZPE 800 L1 Compact + ZEA 800-9,0-3f	345x870x425	33	54	Ø160
ZPE 800 L1 Compact + ZEA 800-12,0-3f	345x870x425	33	54	Ø160

Аэродинамические характеристики компактной приточной установки ZPE Compact

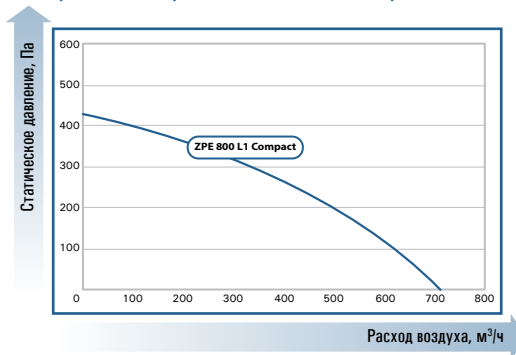
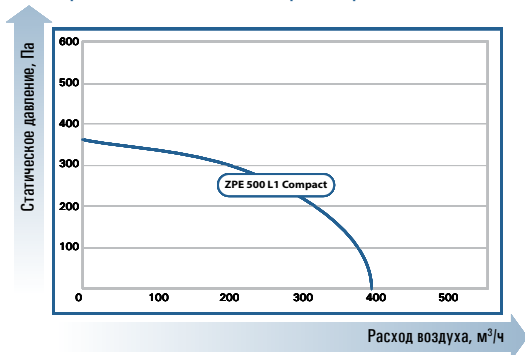

Подбор электронагревателя

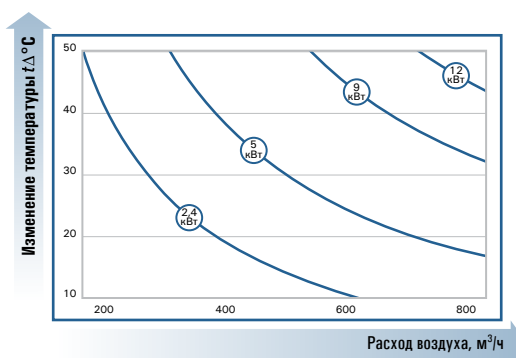
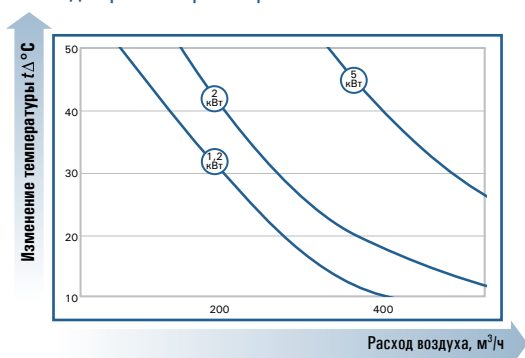

Рекомендуемые воздушные клапаны, электроприводы и модели шкафов управления*

Модель	Модель воздушного клапана	Модель электропривода	Шкаф управления	Шкаф управления
ZPE 500 L1 Compact + ZEA 500-1,2-1f	ZSK 125	225-230T-05	ZCS-mini-3,2 + ARC 121	ZCS-mini-3,2 + R001
ZPE 500 L1 Compact + ZEA 500-2,0-1f	ZSK 125	225-230T-05	ZCS-mini-3,2 + ARC 121	ZCS-mini-3,2 + R001
ZPE 500 L1 Compact + ZEA 500-5,0-2f	ZSK 125	225-230T-05	ZCS-mini-6,4 + ARC 121	ZCS-mini-6,4 + R001
ZPE 800 L1 Compact + ZEA 800-2,4-1f	ZSK 160	225-230T-05	ZCS-mini-3,2 + ARC 121	ZCS-mini-3,2 + R001
ZPE 800 L1 Compact + ZEA 800-5,0-2f	ZSK 160	225-230T-05	ZCS-mini-6,4 + ARC 121	ZCS-mini-6,4 + R001
ZPE 800 L1 Compact + ZEA 800-9,0-3f	ZSK 160	225-230T-05	ZCS-mini-15/3+ARC 121	ZCS-mini-15/3+R001
ZPE 800 L1 Compact + ZEA 800-12,0-3f	ZSK 160	225-230T-05	ZCS-mini-15/3+ARC 121	ZCS-mini-15/3+R001

* дополнительно к шкафу управления необходимо предлагать дифференциальное реле давления PS 500-L

Компактные приточные установки ZPE со встроенным электрическим нагревателем

Аксессуары



Компактные приточные установки с возможностью индивидуального подбора электрического нагревателя предназначены для подачи очищенного и подогретого свежего воздуха в небольшие помещения.



Особенности установки

- Компактные приточные установки со встроенным электрическим нагревателем предназначены для подачи очищенного и подогретого свежего воздуха в небольшие помещения
- Установки имеют корпус из оцинкованной стали с изоляцией 50-мм подходят для помещений средних объемов
- Мотор-колесо ZIEHL-ABEGG
- Компактная конструкция (высота от 400 мм)
- Электрический нагреватель с 2-х ступенчатой защитой от перегрева
- Толщина изоляции из минеральной ваты 50 мм
- Универсальный монтаж
- Простое сервисное обслуживание
- Карманный фильтр класса EU5 в комплекте
- Компактный модуль управления с дистанционным пультом (Опция)

Модель	Макс. расход воздуха, м³/ч	Макс. давление, Па	Электрический нагреватель (400 В / 50 Гц)		Вентилятор (400 В / 50 Гц)	Габаритные размеры (ВхДхШ), мм	Масса установки, кг	Уровень звукового давления, дБ(А)	Присоединительный размер, мм
			Мощность, кВт	Ступени нагрева					
ZPE 2000-5,0 L3	1900	330	5	5	0,93/1,90	400x1250x614	75	58	Ø250
ZPE 2000-9,0 L3	1900	330	9	9	0,93/1,90	400x1350x614	75	58	Ø250
ZPE 2000-12,0 L3	1900	330	12	12	0,93/1,90	400x1350x614	75	58	Ø250
ZPE 3000-15,0 L3	3200	440	15	7,5+7,5	1,50/2,60	500x1450x704	98	64	Ø315
ZPE 3000-22,5 L3	3200	440	22	15+7,5	1,50/2,60	500x1450x704	98	64	Ø315
ZPE 4000-22,5 L3	4550	570	22,5	15+7,5	2,5/4,10	500 x 1450x824	103	64	500x300
ZPE 4000-30,0 L3	4550	570	30	15+7,5+7,5	2,5/4,10	500x1450x824	103	64	500x300
ZPE 4000-45,0 L3	4550	570	45	15+15+7,5+7,5	2,5/4,10	500x1450x824	103	64	500x300
ZPE 6000-30,0 L3	6900	780	30	15+7,5+7,5	3,7/6,00	600x1650x924	175	71	600x350
ZPE 6000-45,0 L3	6900	780	45	15+15+7,5+7,5	3,7/6,00	600x1650x924	175	71	600x350
ZPE 6000-60,0 L3	6900	780	60	15+15+15+7,5+7,5	3,7/6,00	600x1650x924	175	71	600x350

Аэродинамические характеристики компактной приточной установки ZPE

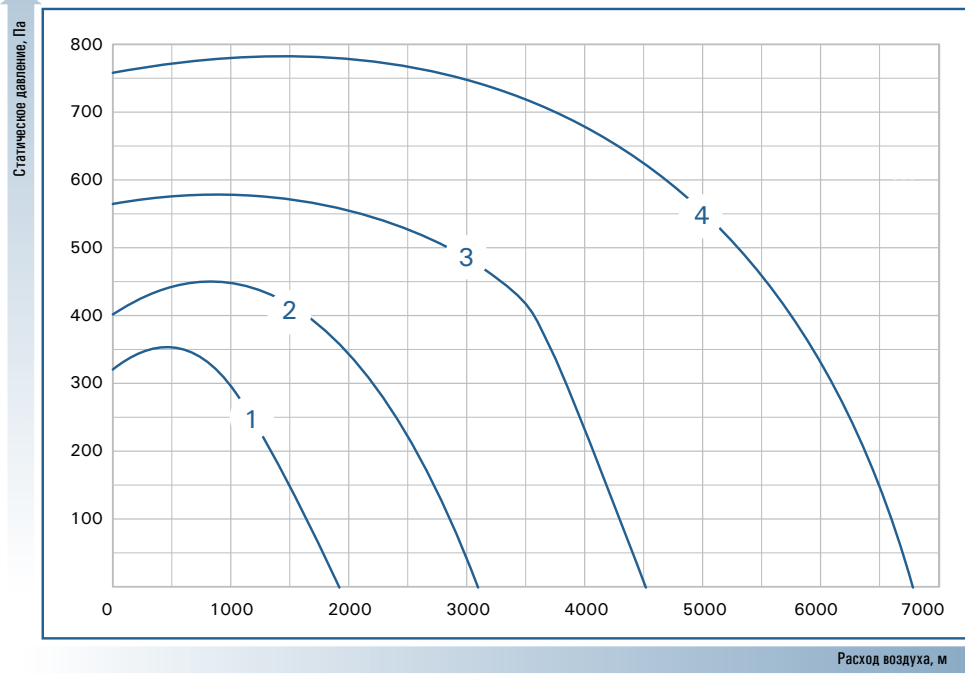

Модель приточной установки	Модель воздушного клапана	Модель электропривода	Шкаф автоматики, без регулировки скорости вращения вентилятора
ZPE 2000-5,0 L3	ZSK 250	225-230-05	ZCS-E6,4-Y1
ZPE 2000-9,0 L3	ZSK 250	225-230-05	ZCS-E15-Y1
ZPE 2000-12,0 L3	ZSK 250	225-230-05	ZCS-E15-Y1
ZPE 3000-15,0 L3	ZSK 315	225-230-05	ZCS-E15-Y1
ZPE 3000-22,5 L3	ZSK 315	225-230-05	ZCS-E34-Y1
ZPE 4000-22,5 L3	ZSSK 500x300	225-230-05	ZCS-E34-Y3
ZPE 4000-30,0 L3	ZSSK 500x300	225-230-05	ZCS-E34-Y3
ZPE 4000-45,0 L3	ZSSK 500x300	225-230-05	ZCS-E56-Y3
ZPE 6000-30,0 L3	ZSSK 600x350	227-230-08	ZCS-E34-Y4
ZPE 6000-45,0 L3	ZSSK 600x350	227-230-08	ZCS-E56-Y4
ZPE 6000-60,0 L3	ZSSK 600x350	227-230-08	ZCS-E60-Y4

* дополнительно к шкафу управления необходимо предлагать дифференциальное реле давления PS 500-L

Компактные приточные установки ZPW

Аксессуары



Компактные приточные установки со встроенным водяным нагревателем предназначены для подачи очищенного и подогретого свежего воздуха в небольшие помещения. Установки имеют корпус из оцинкованной стали с изоляцией 50-мм подходят для помещений средних объемов.



Особенности установки

- Мотор-колесо ZIEHL-ABEGG
- Компактная конструкция (высота от 400 мм)
- Водяной нагреватель из медных труб с алюминиевым оребрением
- Толщина изоляции из минеральной ваты 50 мм
- Универсальный монтаж
- Простое сервисное обслуживание
- Карманный фильтр класса EU5 в комплекте
- Компактный модуль управления (Опция)

Модель	Макс. расход воздуха, м³/ч	Макс. давление, Па	Водяной нагреватель	Вентилятор		Модель шкафа управления
			Мощность, кВт	Напряжение, В / частота, Гц / число фаз	Мощность, кВт / Рабочий ток, А	
ZPW 2000/14 L1	1540	340	13,6	230/50/1	0,69/3,00	ZCS-W-V1
ZPW 2000/14 L3	1620	340	13,6	400/50/3	0,93/1,90	ZCS-W-Y1
ZPW 3000/27 L1	2600	430	27,2	230/50/1	1,15/5,10	ZCS-W-V1
ZPW 3000/27 L3	2790	440	27,2	400/50/3	1,50/2,60	ZCS-W-Y1
ZPW 4000/41 L1	3770	590	40,8	230/50/1	2,50/11,0	ZCS-W-V3
ZPW 4000/41 L3	3740	560	40,8	400/50/3	2,50/4,10	ZCS-W-Y3
ZPW 6000/54 L3	5940	710	54	230/50/1	3,70/6,00	ZCS-W-Y4

Модель	Габаритные размеры (ВхДхШ), мм	Масса установки/нагревателя, кг	Уровень звуковой мощности LWA, дБ(А)	Присоединительный размер Ø, мм	Присоединительный размер (ДхШ), мм
ZPW 2000/14 L1	400x1350x614	75	58	250	-
ZPW 2000/14 L3					
ZPW 3000/27 L1	500x1450x704	98	64	315	-
ZPW 3000/27 L3					
ZPW 4000/41 L1	500x1450x824	103	64	-	300x500
ZPW 4000/41 L3					
ZPW 6000/54 L3	600x1650x924	175	71	-	350x600

Аэродинамические характеристики компактной приточной установки ZPW

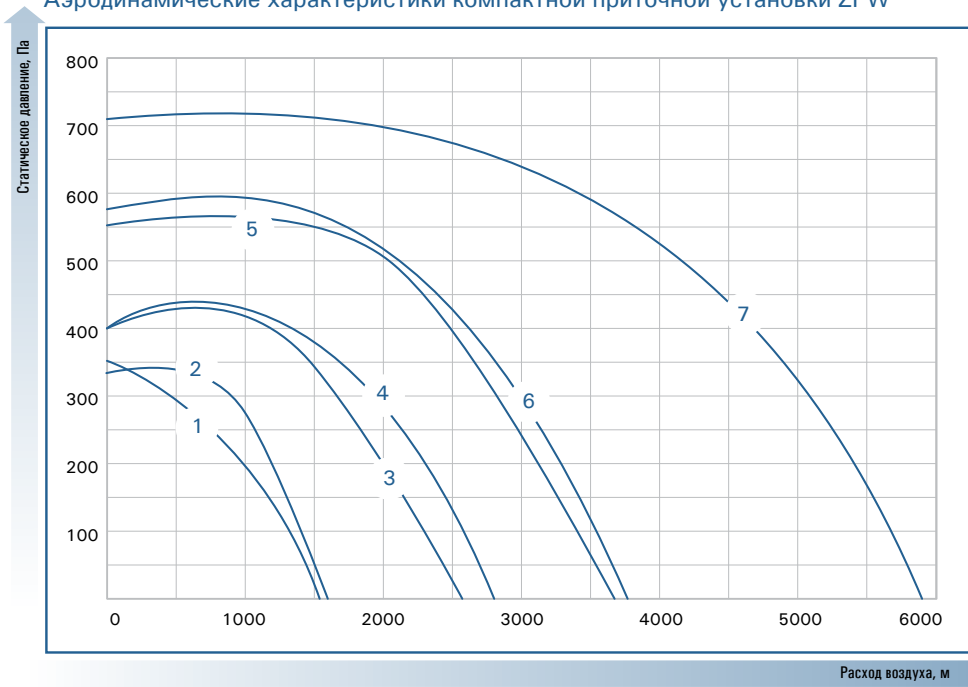

Модель	Модель воздушного клапана	Модель электропривода
ZPW 2000/14W L1	ZSK 250	341-2300-03
ZPW 2000/14W L3	ZSK 250	341-2300-03
ZPW 3000/27 L1	ZSK 315	341-2300-03
ZPW 3000/27 L1	ZSK 315	341-2300-03
ZPW 4000/41 L1	ZSSK 500x300	341-230-05
ZPW 4000/41 L3	ZSSK 500x300	341-230-05
ZPW 6000/54 L3	ZSSK 600x400	361-230-10

Суперкомпактная приточная установка VEGA

Аксессуары



Суперкомпактная приточная установка VEGA обеспечивает самое высокое энергосбережение в своем классе. Современная автоматика с компактным выносным модулем управления обеспечивает простоту монтажа и удобство эксплуатации. Особенностью установки является ее компактные размеры.



Особенности установки

- Компактные размеры (высота установки от 250 мм)
- Энергоэффективность
- Корпус установок из гальванизированной стали со звуко- и теплоизоляцией 30 мм, покрытый специальной порошковой эмалью белого (VEGA 350/700) и серого (VEGA 1100/1100W) цветов, которая гарантирует 100% защиту от коррозии
- Фильтрующая вставка класса G4 в комплекте
- Монтаж в любом положении (кроме VEGA 1100W)
- Возможность индивидуального подбора электрического нагревателя (кроме VEGA 1100W)
- Встроенная система автоматики, адаптированная к российским условиям эксплуатации и дистанционный пульт управления (опционально Stouch, Flex)
- Канальный датчик температуры в комплекте
- Простой и удобный монтаж
- Удобное обслуживание

Модель	Расход воздуха тах, м³/ч	Встраиваемый электрический нагреватель, кВт/Ф/ Гц*	Встроенный водяной нагреватель, кВт**	Потребляемая мощность и рабочий ток вентилятора, кВт/А	Габаритные размеры (ДхШхВ), мм	Масса установки/ нагревателя, кг	Уровень звукового давления, дБ (А)	Присоединитель- ный размер, мм
Модели со встраиваемым электрическим нагревателем								
VEGA 350 E + EKA 350-1,2-1f	500	1,2/1/50	-	0,074/0,3	1060x606x250	33/1,5	44	Ø160
VEGA 350 E + EKA 350-2,4-1f ●	500	2,4/1/50	-	0,074/0,3	1060x606x250	33/2,0	44	Ø160
VEGA 350 E + EKA 350-5,0-2f	500	5,0/2/50	-	0,074/0,3	1060x606x250	33/3,0	44	Ø160
VEGA 700 E + EKA 700-2,4-1f ●	900	2,4/1/50	-	0,14/0,6	1260x606x300	42/3,5	55	Ø200
VEGA 700 E + EKA 700-5,0-2f ●	900	5,0/2/50	-	0,14/0,6	1260x606x300	42/4,0	55	Ø200
VEGA 700 E + EKA 700-9,0-3f ●	900	9,0/3/50	-	0,14/0,6	1260x606x300	42/9,0	55	Ø200
VEGA 1100 E + EKA 1100-6,0-2f ●	1300	6,0/2/50	-	0,278/1,25	1400x835x340	66/6,9	55	500x250
VEGA 1100 E + EKA 1100-9,0-3f ●	1300	9,0/3/50	-	0,278/1,25	1400x835x340	66/6,8	55	500x250
VEGA 1100 E + EKA 1100-15,0-3f ●	1300	15,0/3/50	-	0,278/1,25	1400x835x340	66/11,8	55	500x250
Модель со встроенным водяным нагревателем								
VEGA 1100 W ●	1220	-	16,1	0,287/1,26	1400x835x340	73	54	500x250

* Опциональный электрический нагреватель. Допускается использовать установку без данной опции

** Мощность водяного нагревателя указана при температуре воды вх/вых 80/60°C и расходе воздуха 80% от максимального

Компактные приточные установки

ВЕНТИЛЯЦИЯ

Аэродинамические характеристики VEGA 350 E

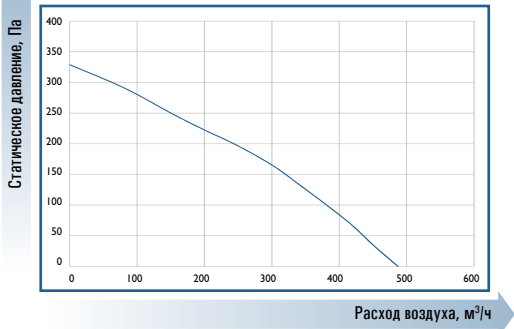

Аэродинамические характеристики VEGA 700 E

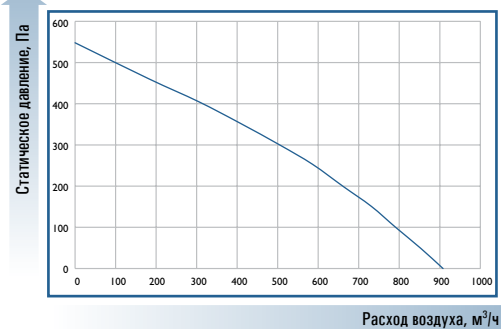

Аэродинамические характеристики VEGA 1100 E

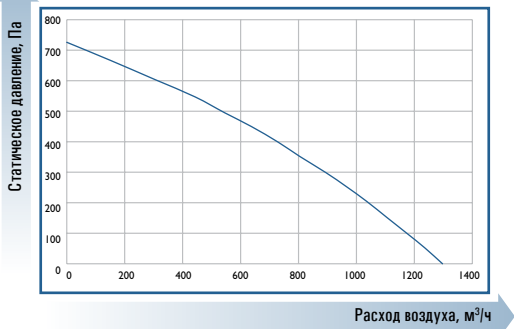

Аэродинамические характеристики VEGA 1100 W

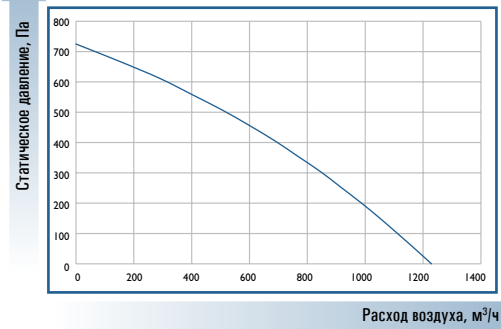

Элементы автоматики для установки VEGA (дополнительные и обязательные опции)

Модель	Модель установки	Назначение	Статус
Пульт управления STOUCH	Все модели	Управление установкой	Обязательная опция
Пульт управления FLEX	Все модели	Управление установкой	Обязательная опция
Дифференциальное реле давления PS 500-B	Все модели	Контроль степени загрязнения фильтров	Дополнительная опция
Напильный термостат защиты от замерзания TF-30/HY или KP61-2	VEGA 1100 W	Защита водяного теплообменника от замерзания	Обязательная опция
Датчик температуры TJP-10K (с хомутом)	VEGA 1100 W	Защита водяного теплообменника от замерзания	Обязательная опция
Смесительный узел ZMP (0-10 В Плавное управление)	VEGA 1100 W	Управление водяным теплообменником	Обязательная опция
Электропривод GRUNER	Все модели	Открытие/закрытие опциональных воздушных клапанов	Дополнительная опция

Аксессуары для суперкомпактных установок VEGA

Модель	Обратный клапан	Воздушный клапан	Электропривод	Быстроръемный хомут	Гибкая вставка
VEGA 350 E	RSK 160	ZSK 160	225-230T-05	ZMC 160	-
VEGA 700 E	RSK 200	ZSK 200	225-230T-05	ZMC 200	-
VEGA 1100 E	-	ZSSK 500x250	225-230T-05	-	ZFC 500x250
VEGA 1100 W	-	ZSSK 500x250	341-230-05	-	ZFC 500x250

Суперкомпактная приточная установка VEKA 350 EC

Аксессуары



Суперкомпактная приточная установка VEKA 350 EC оснащена вентилятором с современным EC-двигателем. Современная автоматика с компактным выносным модулем управления обеспечивает простоту монтажа и удобство эксплуатации. Особенностью установки является ее минимальные размеры: высота 200 мм, ширина 260 мм, длина 790 мм.



Особенности установки

- Самая компактная вентиляционная установка с расходом воздуха до 350 м³/ч
- Самая энергоэффективная в своем классе - потребление в летнем режиме всего 55 Вт
- Корпус установки из гальванизированной стали, покрыт специальной порошковой эмалью, которая гарантирует 100% защиту от коррозии и придает эстетичный внешний вид
- Возможность выбора электрических нагревателей двух типов: 230 В, 400 В
- Законченная вентиляционная система – приток воздуха с помощью установки, вытяжка с помощью вытяжного вентилятора АКУ 125 ЕКО с ЕС двигателем. Управление с одного пульта
- Современная автоматика с компактным выносным модулем управления и дистанционным пультом
- Крышка установки на специальных удобных замках
- Простой и быстрый монтаж
- Фильтрующая вставка класса очистки G4 в комплекте



Пульт дистанционного управления с ЖК-дисплеем

№ графика	Модель	Расход воздуха max, м ³ /ч	Встраиваемый электрический нагреватель, кВт/ф/Гц*	Потребляемая мощность вентилятора, кВт	Габаритные размеры (ВхШхД), мм	Масса установки/нагревателя, кг	Уровень звукового давления, дБ (А)	Присоединительный размер, мм
Приточные установки со встраиваемым электрическим нагревателем								
1	VEKA 350 EC + EKA 350-3,6-1f	350	2,4/1/50 3,6/1/50	0,055	200x260x780	15/1,0	46	Ø125
1	VEKA 350 EC + EKA 350-4,5-2f	350	3,0/2/50 4,5/2/50	0,055	200x260x780	15/1,0	46	Ø125

*Нагреватели встраиваются в корпус

Автоматика для установок VEKA 350 EC (обязательная опция)

Модель установки	Режим работы электронагревателя	Модель шкафа управления
VEKA 350 EC + EKA 350-3,6-1f	2,4 кВт	Шкаф управления ZCS-V350-2,4/1
VEKA 350 EC + EKA 350-3,6-1f	3,6 кВт	Шкаф управления ZCS-V350-3,6/1
VEKA 350 EC + EKA 350-4,5-2f	3,0 кВт / 4,5 кВт	Шкаф управления ZCS-V350-3,0_4,5/2

Аэродинамические характеристики супер компактной установки VEKA 350 EC

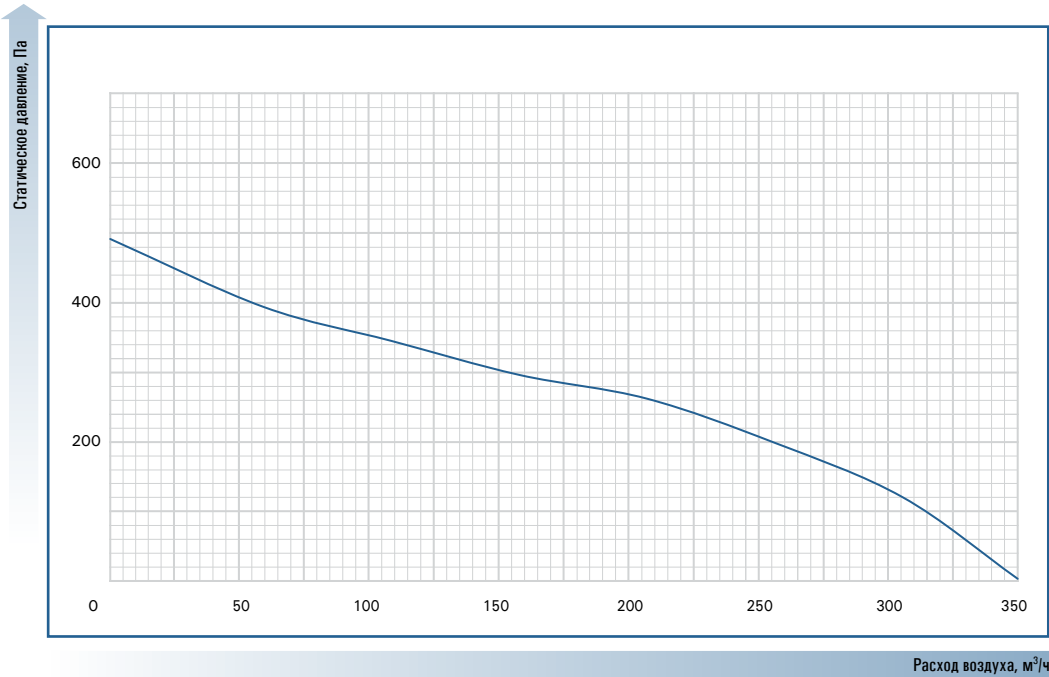

Вытяжной вентилятор для круглых каналов в изолированном корпусе с EC-электродвигателями (дополнительная опция)

Модель	Расход воздуха м³/ч	Вентиляторы: мощность, кВт/ рабочий ток, А	Масса, кг	Присоединительный размер, мм
AKU 125 EKO	296	0.056 / 0.46	12	Ø 125

Аксессуары для суперкомпактных установок

Модель воздушного клапана для круглых каналов	Модель быстрьюемного хомута	Модель круглых наружных вентиляционных решеток	Модель шумоглушителей для круглых каналов
SGK 125 с площадной под привод	ZMC 125	AGO 125	ZSA 125/600
ZSK 125 с площадной под привод	ZMC 125	ALU 125	ZSA 125/900
RSK 125 обратный клапан	AP 125		

Компактные приточные установки с интегрированной системой управления с электрическим или водяным нагревателем VEKA INT EKO

Аксессуары

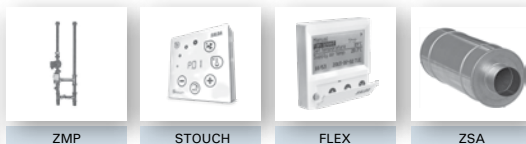

Особенности установки

- Компактная конструкция
- Существенное энергосбережение по сравнению с моделями, оснащенными традиционным электродвигателем
- Электрические нагреватели с двухступенчатой защитой от перегрева
- Встроенная система управления, адаптированная к российским условиям эксплуатации
- Два пульта управления на выбор: STOUCH, FLEX (опция)
- Удобная сервисная дверца на петлях
- **Встроенный воздушный клапан** с электроприводом
- Автоматика поддерживает подключение водяного и фреонового охладителя, функция VAV-регулирования

№ графика	Модель	Расход воздуха max, м³/ч	Встроенный нагреватель, кВт/В, ф. (50 Гц)	Мощность/электропитание вентилятора, кВт/В, ф. (50 Гц)	Габаритные размеры (ВхШхД), мм	Масса, кг	Присоединительный размер, мм
Модели с электрическим нагревателем							
1	VEKA INT 400-1,2 L1 EKO	650	1,2/230,1	0,129/230,1	325x425x1190	37	Ø 200
1	VEKA INT 400-2,0 L1 EKO	650	2,0/230,1	0,129/230,1	325x425x1190	37	Ø 200
1	VEKA INT 400-5,0 L1 EKO	650	5,0/400,2	0,129/230,1	325x425x1190	37	Ø 200
2	VEKA INT 700-2,4 L1 EKO	980	2,4/230,1	0,2/230,1	350x500x1280	45	Ø 250
2	VEKA INT 700-5,0 L1 EKO	980	5,0/400,2	0,2/230,1	350x500x1280	45	Ø 250
2	VEKA INT 700-9,0 L1 EKO	980	9,0/400,3	0,2/230,1	350x500x1280	45	Ø 250
3	VEKA INT 1000-2,4 L1 EKO	1200	2,4/230,1	0,235/230,1	350x635x1350	59	400x200
3	VEKA INT 1000-5,0 L1 EKO	1200	5,0/400,2	0,235/230,1	350x635x1350	59	400x200
3	VEKA INT 1000-9,0 L1 EKO	1200	9,0/400,3	0,235/230,1	350x635x1350	59	400x200
3	VEKA INT 1000-12,0 L1 EKO	1200	12,0/400,3	0,235/230,1	350x635x1350	59	400x200
4	VEKA INT 2000-6,0 L1 EKO	2800	6,0/400,2	0,44/230,1	460x750x1650	88	500x250
4	VEKA INT 2000-15,0 L1 EKO	2800	15,0/400,3	0,44/230,1	460x750x1650	88	500x250
4	VEKA INT 2000-21,0 L1 EKO	2800	21,0/400,3	0,44/230,1	460x750x1650	88	500x250
5	VEKA INT 3000-15 L1 EKO	4100	15,0/400,3	0,92/230,1	550x950x1800	134	700x400
5	VEKA INT 3000-21 L1 EKO	4100	21,0/400,3	0,92/230,1	550x950x1800	136	700x400
5	VEKA INT 3000-30 L1 EKO	4100	30,0/400,3	0,92/230,1	550x950x1800	139	700x400
5	VEKA INT 3000-39 L1 EKO	4100	39,0/400,3	0,92/230,1	550x950x1800	142	700x400
6	VEKA INT 4000-21 L1 EKO	5180	21,0/400,3	1,33/230,1	550x950x1800	137	700x400
6	VEKA INT 4000-27 L1 EKO	5180	27,0/400,3	1,33/230,1	550x950x1800	139	700x400
6	VEKA INT 4000-39 L1 EKO	5180	39,0/400,3	1,33/230,1	550x950x1800	143	700x400
6	VEKA INT 4000-54 L1 EKO	5180	54,0/400,3	1,33/230,1	550x950x1800	148	700x400
Модели с водяными нагревателями							
7	VEKA INT 1000 W L1 EKO	1150	14,4*	0,23/230,1	350x635x1350	59	400x200
8	VEKA INT 2000 W L1 EKO	2600	26,9*	0,48/230,1	460x750x1650	88	500x250
9	VEKA INT 3000 W L1 EKO	4100	40,6*	0,93/230,1	550x950x1800	130	700x400
10	VEKA INT 4000 W L1 EKO	4880	50,0*	1,29/230,1	550x950x1800	134	700x400

* мощность водяного нагревателя указана для температуры теплоносителя 80/60°C при расходе воздуха равном 80% от максимального.

Сменные фильтрующие вставки для VEKA

Класс очистки G4		Класс очистки F5		Класс очистки F7	
Модель		Модель		Модель	
Сменная фильтрующая вставка для VEKA INT 400 EKO (G4)		Сменная фильтрующая вставка для VEKA INT 400 EKO (M5)		Сменная фильтрующая вставка для VEKA INT 400 EKO (F7)	
Сменная фильтрующая вставка для VEKA INT 700 EKO (G4)		Сменная фильтрующая вставка для VEKA INT 700 EKO (M5)		Сменная фильтрующая вставка для VEKA INT 700 EKO (F7)	
Сменная фильтрующая вставка для VEKA INT 1000 EKO (G4)		Сменная фильтрующая вставка для VEKA INT 1000 EKO (M5)		Сменная фильтрующая вставка для VEKA INT 1000 EKO (F7)	
Сменная фильтрующая вставка для VEKA INT 2000 EKO (G4)		Сменная фильтрующая вставка для VEKA INT 2000 EKO (M5)		Сменная фильтрующая вставка для VEKA INT 2000 EKO (F7)	
-		Сменная фильтрующая вставка для VEKA INT 3000, 4000 EKO (M5)		-	

Ародинамические характеристики установок с электрическими нагревателями VEKA INT EKO

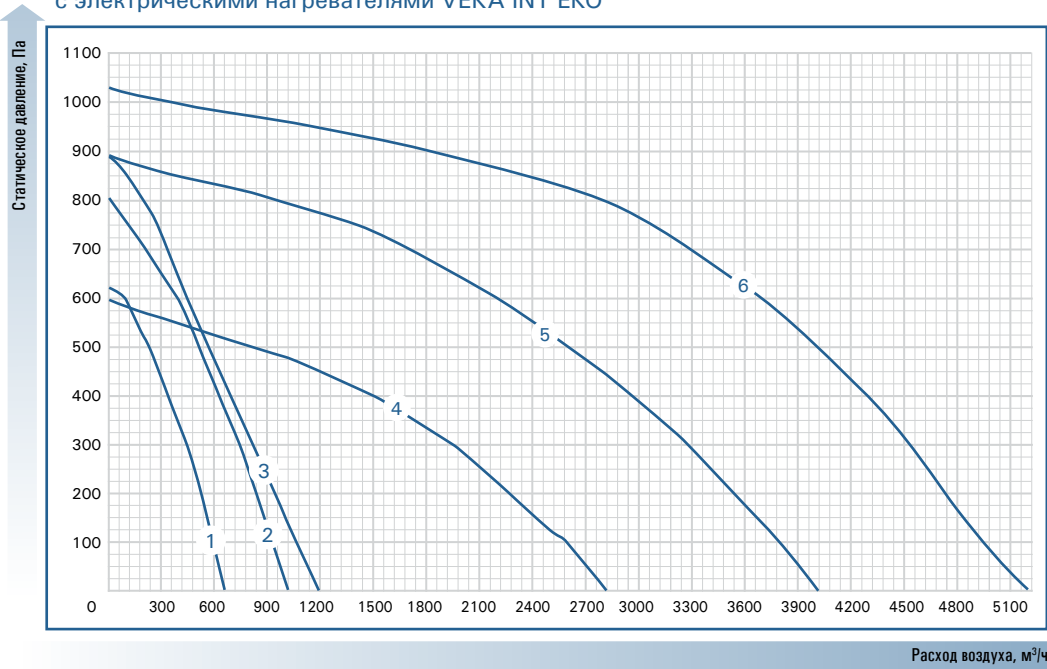

Ародинамические характеристики установок с водяными нагревателями VEKA INT W EKO

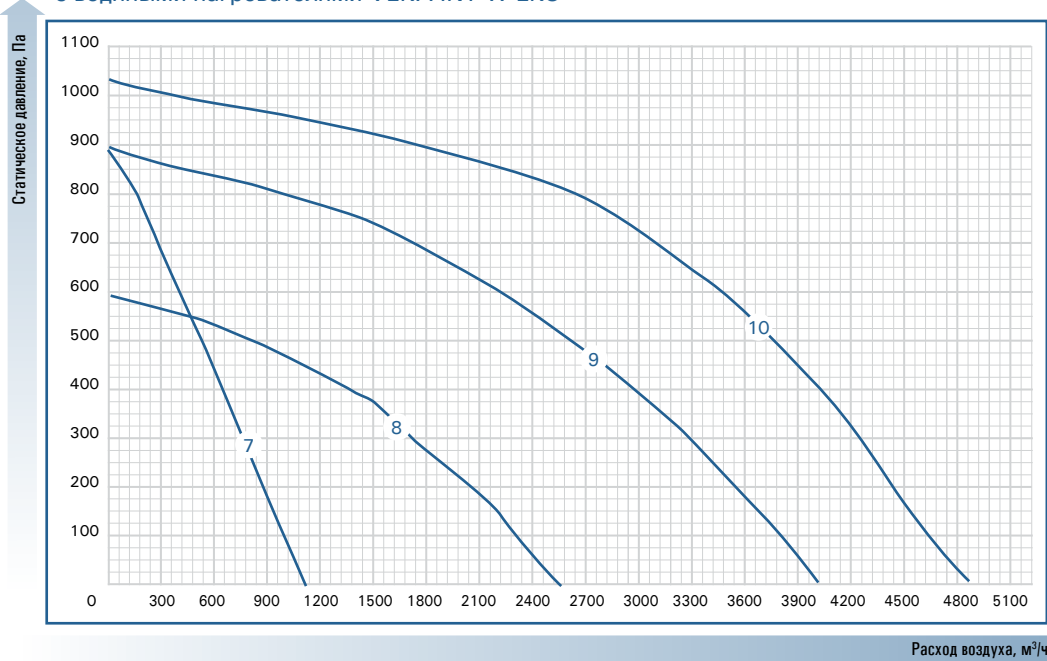

Дополнительные элементы автоматики для установок VEKA INT EKO

Модель	Модель установки	Назначение	Статус
Пульт управления TOUCH	Все модели	Управление установкой	Обязательная опция
Пульт управления FLEX	Все модели	Управление установкой	Обязательная опция
Смесительный узел ZMP**	Все модели с водяным нагревателем	Управление водяным теплообменником	Обязательная опция

** смесительные узлы должны быть укомплектованы приводами 0-10 В

Компактные приточные установки с электрическим нагревателем VEKA

Аксессуары



Компактные приточные установки с электрическими нагревателями имеют корпус из оцинкованной стали с дополнительной изоляцией 50-мм минеральной ватой. В состав установок входит фильтрующая секция с фильтром М5, секция электрического нагревателя с двух ступенчатой защитой от перегрева.



Особенности установок

- Компактная конструкция (высота от 400 мм)
- Высокоэффективная крыльчатка с вперед загнутыми лопатками
- Электрические нагреватели с двухступенчатой защитой от перегрева

№ гра-фина	Модель	Расход воздуха max, м³/ч	Встроенный электрический нагреватель, кВт/В, ф. (50 Гц)	Ступени мощности электронагревателя, кВт	Потребляемая мощность/электропитание вентилятора, кВт/В, ф. (50 Гц)	Габаритные размеры (ВхШхД), мм	Масса, кг	Присоединительный размер, мм	Уровень звукового давления, дБ (А)
1	VEKA 1000-2,4 L1	1750	2,4/230,1	2,4	0,7/230,1	400x614x1150	75	Ø 250	56
2	VEKA 1000-2,4 L3	1900	2,4/230,1	2,4	0,93/400,3	400x614x1150	75	Ø 250	
1	VEKA 1000-5,0 L1	1750	5,0/400,2	5,0	0,7/230,1	400x614x1300	75	Ø 250	
2	VEKA 1000-5,0 L3	1900	5,0/400,2	5,0	0,93/400,3	400x614x1300	75	Ø 250	
1	VEKA 1000-9,0 L1	1750	9,0/400,3	9,0	0,7/230,1	400x614x1400	75	Ø 250	
2	VEKA 1000-9,0 L3	1900	9,0/400,3	9,0	0,93/400,3	400x614x1400	75	Ø 250	
1	VEKA 1000-12,0 L1	1750	12,0/400,3	12,0	0,7/230,1	400x614x1400	75	Ø 250	
2	VEKA 1000-12,0 L3	1900	12,0/400,3	12,0	0,93/400,3	400x614x1400	75	Ø 250	
3	VEKA 2000-6,0 L1	2500	6,0/400,2	6,0	1,15/230,1	500x704x1500	98	Ø 315	
4	VEKA 2000-6,0 L3	3000	6,0/400,2	6,0	1,5/400,3	500x704x1500	98	Ø 315	
3	VEKA 2000-15,0 L1	2500	15,0/400,3	15,0	1,15/230,1	500x704x1500	98	Ø 315	
4	VEKA 2000-15,0 L3	3000	15,0/400,3	15,0	1,5/400,3	500x704x1500	98	Ø 315	
3	VEKA 2000-21,0 L1	2500	21,0/400,3	9+12	1,15/230,1	500x704x1500	98	Ø 315	
4	VEKA 2000-21,0 L3	3000	21,0/400,3	9+12	1,5/400,3	500x704x1500	98	Ø 315	
5	VEKA 3000-15,0 L1	4050	15,0/400,3	15,0	2,1/230,1	500x824x1500	103	500x300	
6	VEKA 3000-15,0 L3	4500	15,0/400,3	15,0	2,5/400,3	500x824x1500	103	500x300	
5	VEKA 3000-21,0 L1	4050	21,0/400,3	9+12	2,1/230,1	500x824x1500	103	500x300	
6	VEKA 3000-21,0 L3	4500	21,0/400,3	9+12	2,5/400,3	500x824x1500	103	500x300	
5	VEKA 3000-30,0 L1	4050	30,0/400,3	15+15	2,1/230,1	500x824x1500	103	500x300	
6	VEKA 3000-30,0 L3	4500	30,0/400,3	15+15	2,5/400,3	500x824x1500	103	500x300	
5	VEKA 3000-39,0 L1	4050	39,0/400,3	9+15+15	2,1/230,1	500x824x1500	103	500x300	
6	VEKA 3000-39,0 L3	4500	39,0/400,3	9+15+15	2,5/400,3	500x824x1500	103	500x300	
7	VEKA 4000-21,0 L3	6020	21,0/400,3	9+12	3,7/400,3	600x924x1700	175	600x400	
7	VEKA 4000-27,0 L3	6020	27,0/400,3	12+15	3,7/400,3	600x924x1700	175	600x400	
7	VEKA 4000-39,0 L3	6020	39,0/400,3	9+15+15	3,7/400,3	600x924x1700	175	600x400	
7	VEKA 4000-54,0 L3	6020	54,0/400,3	9+12+15+18	3,7/400,3	600x924x1700	175	600x400	

Сменные фильтрующие вставки для VEKA см. серию VEKA W

Компактные приточные установки

Аэродинамические характеристики установок VEKA с электрическим нагревателем

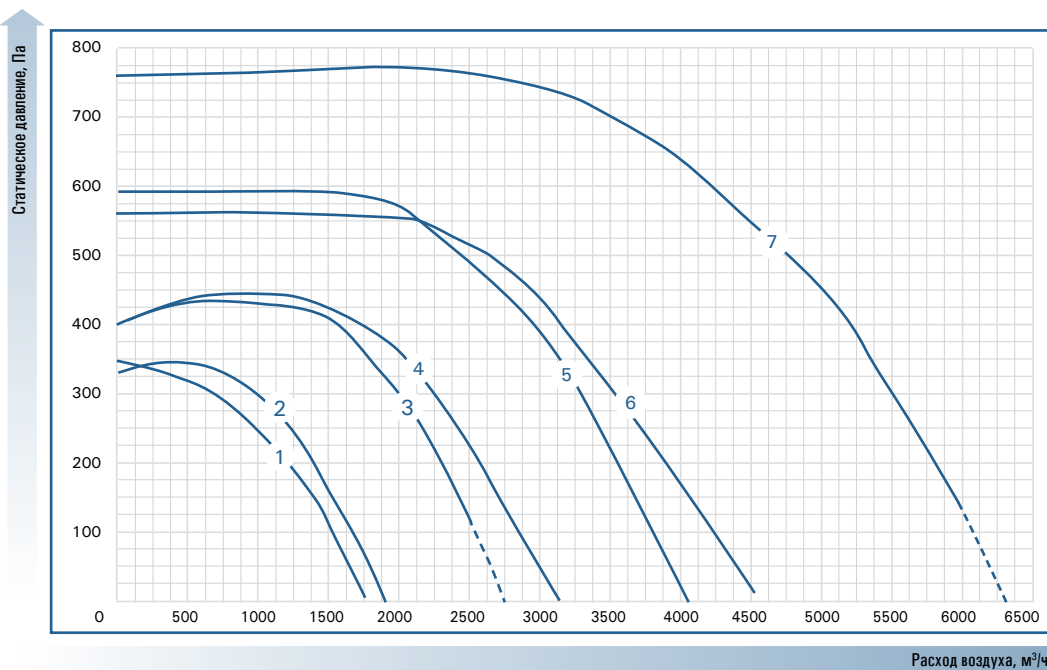

ВЕНТИЛЯЦИЯ

Рекомендуемые воздушные клапаны, электроприводы и модели шкафов управления *

Модель	Модель воздушного клапана	Модель электропривода	Шкаф управления с регулировкой скорости вращения вентилятора ARC121	Шкаф управления с местной регулировкой скорости вращения вентилятора	Шкаф управления без регулировки скорости вращения вентилятора
VEKA 1000-2,4 L1	ZSK 250	225-230T-05	ZCS-E3,6-YT0,9-RC	ZCS-E3,6-YT0,9*	ZCS-E3,6-Y1*
VEKA 1000-2,4 L3	ZSK250	225-230T-05	ZCS-E3,6-YT0,9-RC	ZCS-E3,6-YT0,9*	ZCS-E3,6-Y1*
VEKA 1000-5,0 L1	ZSK 250	225-230T-05	ZCS-E6,4-YT0,9-RC	ZCS-E6,4-YT0,9*	ZCS-E6,4-Y1*
VEKA 1000-5,0 L3	ZSK 250	225-230T-05	ZCS-E6,4-YT0,9-RC	ZCS-E6,4-YT0,9*	ZCS-E6,4-Y1*
VEKA 1000-9,0 L1	ZSK250	225-230T-05	ZCS-E15-YT0,9-RC	ZCS-E15-YT0,9*	ZCS-E15-Y1*
VEKA 1000-9,0 L3	ZSK 250	225-230T-05	ZCS-E15-YT0,9-RC	ZCS-E15-YT0,9*	ZCS-E15-Y1*
VEKA 1000-12,0 L1	ZSK 250	225-230T-05	ZCS-E15-YT0,9-RC	ZCS-E15-YT0,9*	ZCS-E15-Y1*
VEKA 1000-12,0 L3	ZSK 250	225-230T-05	ZCS-E15-YT0,9-RC	ZCS-E15-YT0,9*	ZCS-E15-Y1*
VEKA 2000-6,0 L1	ZSK 315	225-230T-05	ZCS-E6,4-YT1-RC	ZCS-E6,4-YT1*	ZCS-E6,4-Y1*
VEKA 2000-6,0 L3	ZSK 315	225-230T-05	ZCS-E6,4-YT1-RC	ZCS-E6,4-YT1*	ZCS-E6,4-Y1*
VEKA 2000-15,0 L1	ZSK 315	225-230T-05	ZCS-E15-YT1-RC	ZCS-E15-YT1*	ZCS-E15-Y1*
VEKA 2000-15,0 L3	ZSK 315	225-230T-05	ZCS-E15-YT1-RC	ZCS-E15-YT1*	ZCS-E15-Y1*
VEKA 2000-21,0 L1	ZSK 315	225-230T-05	ZCS-E27-YT1-RC	ZCS-E27-YT1*	ZCS-E27-Y1*
VEKA 2000-21,0 L3	ZSK 315	225-230T-05	ZCS-E27-YT1-RC	ZCS-E27-YT1*	ZCS-E27-Y1*
VEKA 3000-15,0 L1	ZSSK 500x300	225-230T-05	ZCS-E15-YT3-RC	ZCS-E15-YT3*	ZCS-E15-Y3*
VEKA 3000-15,0 L3	ZSSK 500x300	225-230T-05	ZCS-E15-YT3-RC	ZCS-E15-YT3*	ZCS-E15-Y3*
VEKA 3000-21,0 L1	ZSSK 500x300	225-230T-05	ZCS-E27-YT3-RC	ZCS-E27-YT3*	ZCS-E27-Y3*
VEKA 3000-21,0 L3	ZSSK 500x300	225-230T-05	ZCS-E27-YT3-RC	ZCS-E27-YT3*	ZCS-E27-Y3*
VEKA 3000-30,0 L1	ZSSK 500x300	225-230T-05	ZCS-E30-YT3-RC	ZCS-E30-YT3*	ZCS-E30-Y3*
VEKA 3000-30,0 L3	ZSSK 500x300	225-230T-05	ZCS-E30-YT3-RC	ZCS-E30-YT3*	ZCS-E30-Y3*
VEKA 3000-39,0 L1	ZSSK 500x300	225-230T-05	ZCS-E40-YT3-RC	ZCS-E40-YT3*	ZCS-E40-Y3*
VEKA 3000-39,0 L3	ZSSK 500x300	225-230T-05	ZCS-E40-YT3-RC	ZCS-E40-YT3*	ZCS-E40-Y3*
VEKA 4000-21,0 L3	ZSSK 600x400	227-230-08	ZCS-E27-YT4-RC	ZCS-E27-YT4*	ZCS-E27-Y4*
VEKA 4000-27,0 L3	ZSSK 600x400	227-230-08	ZCS-E27-YT4-RC	ZCS-E27-YT4*	ZCS-E27-Y4*
VEKA 4000-39,0 L3	ZSSK 600x400	227-230-08	ZCS-E40-YT4-RC	ZCS-E40-YT4*	ZCS-E40-Y4*
VEKA 4000-54,0 L3	ZSSK 600x400	227-230-08	ZCS-E56-YT4-RC	ZCS-E56-YT4*	ZCS-E56-Y4*

* дополнительно к шкафу управления необходимо предлагать дифференциальное реле давления PS 500-B

Компактные приточные установки с водяным нагревателем VEKA W

Аксессуары



Компактные приточные установки с водяным нагревателями имеют корпус из оцинкованной стали с дополнительной изоляцией 50-мм минеральной ваты. В состав установок входит фильтрующая секция с фильтром F5, секция медно-алюминиевого теплообменника.



Особенности установки

- Компактная конструкция
- Высокоэффективная крыльчатка с вперед загнутыми лопатками
- Медно-алюминиевые теплообменники

№ графика	Модель	Расход воздуха тах, м³/ч	Встроенный водяной нагреватель, кВт	Потребляемая мощность/электроснабжение вентилятора, кВт/В.ф. (50 Гц)	Габаритные размеры (ВхШхД), мм	Масса, кг	Присоединительный размер, мм	Уровень звукового давления, дБ (А)
1	VEKA 1000/14W L1	1540	13,6	0,7/230,1	400x614x1400	78	ø 250	56
2	VEKA 1000/14W L3	1620	13,6	0,93/400,3	400x614x1400	78	ø 250	
3	VEKA 2000/27W L1	2600	27,2	1,15/230,1	500x704x1500	103	ø 315	66
4	VEKA 2000/27W L3	2790	27,2	1,5/400,3	500x704x1500	103	ø 315	
5	VEKA 3000/41W L1	3770	40,8	2,4/230,1	500x824x1500	110	500x300	67
6	VEKA 3000/41W L3	3740	40,8	2,5/400,3	500x824x1500	110	500x300	
7	VEKA 4000/54W L3	5940	54	3,7/400,3	600x924x1700	185	600x400	72

* при температуре теплоносителя 80/60°C, расходе воздуха 80% от максимального

Рекомендуемые воздушные клапаны и электроприводы

Модель	Модель воздушного клапана	Модель электропривода
VEKA 1000/14W L1	ZSK 250	341-230D-03
VEKA 1000/14W L3	ZSK 250	341-230D-03
VEKA 2000/27W L1	ZSK 315	341-230D-03
VEKA 2000/27W L3	ZSK 315	341-230D-03
VEKA 3000/41W L1	ZSSK 500x300	341-230-05
VEKA 3000/41W L3	ZSSK 500x300	341-230-05
VEKA 4000/54W L3	ZSSK 600x400	361-230-10

Рекомендуемые модели шкафов управления*

Модель	Шкаф управления с регулируемой скоростью вращения вентилятора R001	Шкаф управления с местной регулируемой скоростью вращения вентилятора	Шкаф управления без регулировки скорости вращения вентилятора
	Модель	Модель	Модель
VEKA 1000/14W L1	ZCS-W-VT0.9-RC	ZCS-W-VT0.9	ZCS-W-V1
VEKA 1000/14W L3	ZCS-W-YT0.9-RC	ZCS-W-YT0.9	ZCS-W-Y1
VEKA 2000/27W L1	ZCS-W-VT1-RC	ZCS-W-VT1	ZCS-W-V1
VEKA 2000/27W L3	ZCS-W-YT1-RC	ZCS-W-YT1	ZCS-W-Y1
VEKA 3000/41W L1	ZCS-W-VT3-RC	ZCS-W-VT3	ZCS-W-V3
VEKA 3000/41W L3	ZCS-W-YT3-RC	ZCS-W-YT3	ZCS-W-Y3
VEKA 4000/54W L3	ZCS-W-YT4-RC	ZCS-W-YT4	ZCS-W-Y4

* Узел обвязки калорифера поставляется отдельно, дополнительно рекомендуется предлагать дифференциальное реле давления PS500-B и термостат защиты от замерзания TF30/НУ или KP61-4.

Аэродинамические характеристики установок VEKA W

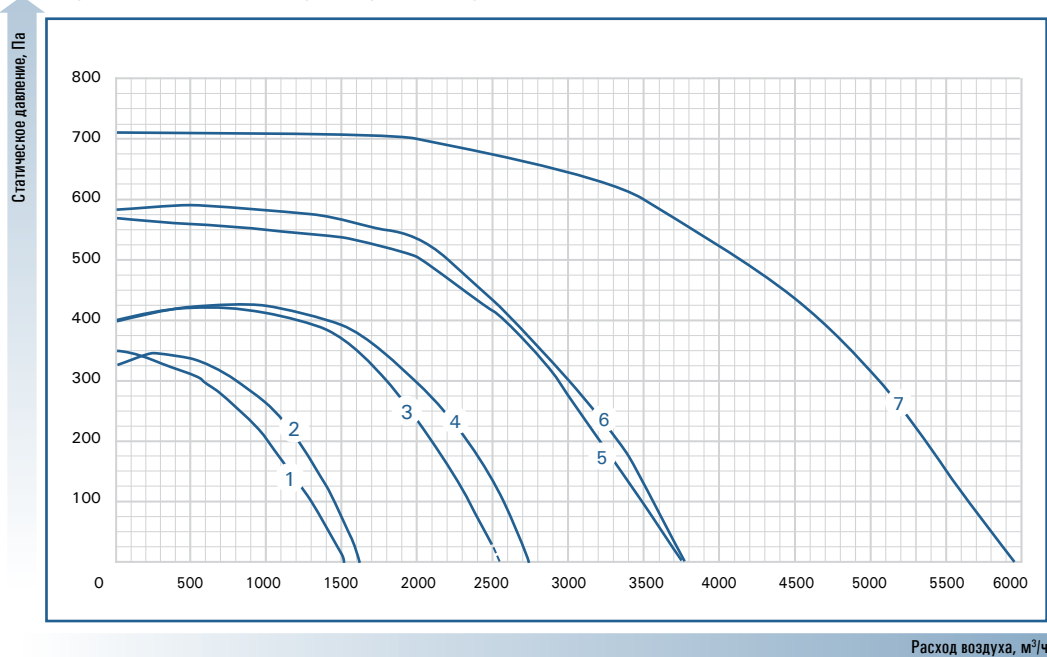

Сменные фильтрующие вставки для VEKA

Модель	Сменная фильтрующая вставка для VEKA 400 (M5)	Сменная фильтрующая вставка для VEKA 700 (M5)	Сменная фильтрующая вставка для VEKA 850 (M5)	Сменная фильтрующая вставка для VEKA 1000 (M5)	Сменная фильтрующая вставка для VEKA 2000 (M5)	Сменная фильтрующая вставка для VEKA 3000 (M5)	Сменная фильтрующая вставка для VEKA 4000 (M5)

Компактные приточно-вытяжные установки с пластинчатым рекуператором ZPVP P

Аксессуары



Приточно-вытяжные установки с пластинчатым рекуператором серии ZPVP P обеспечивают подачу свежего приточного воздуха, с предварительным нагревом и очисткой, и удаление загрязненного воздуха из помещения.

Наличие высокоэффективного пластинчатого рекуператора позволяет экономить тепловую энергию для нагрева приточного воздуха в зимний период.

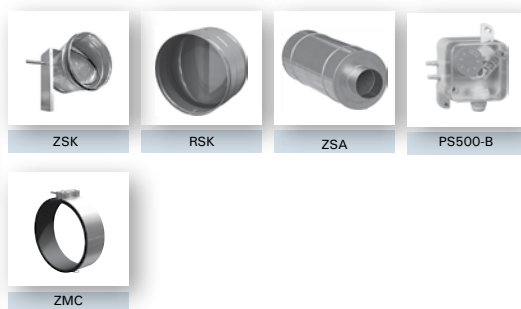

Особенности установки

- Подвесное исполнение
- Классический алюминиевый рекуператор с КПД до 75 %
- Эффективные вентиляторы с двигателем с внешним ротором Ziehl-Abegg (IP44)
- Встроенные электрические нагреватели до рекуператора (преднагрев) и после рекуператора
- Встроенная система управления, пульт дистанционного управления в комплекте
- Корпус из листовой оцинкованной стали с изоляцией из 30 мм минеральной ваты

№ графика	Модель	Расход воздуха max, м³/ч	Мощность предварительного нагревателя, кВт	Мощность основного нагревателя, кВт	Тип фильтра приток/вытяжка	КПД рекуператора*, %	Напряжение, В/частота, Гц / число фаз Присоединительный размер, мм	Общая потребляемая мощность, кВт / рабочий ток, А	Мощность приточного вентилятора, кВт / рабочий ток, А	Мощность вытяжного вентилятора, кВт / рабочий ток, А	LwA к окружению, дБ(A), общ.
1	ZPVP 450 PE	450	1	2	EU5/EU5	75	230/50/1	3,34/14,52	0,174/0,77	0,166/0,73	50
2	ZPVP 800 PE	670	1,2	3	EU5/EU5	57	230/50/1	4,62/20,1	0,207/0,9	0,212/0,92	60

*КПД рекуператора указан при максимальном расходе воздуха, температуре в помещении +20 °С и влажности 60%, наружной температуре -20 °С и влажности 90%.

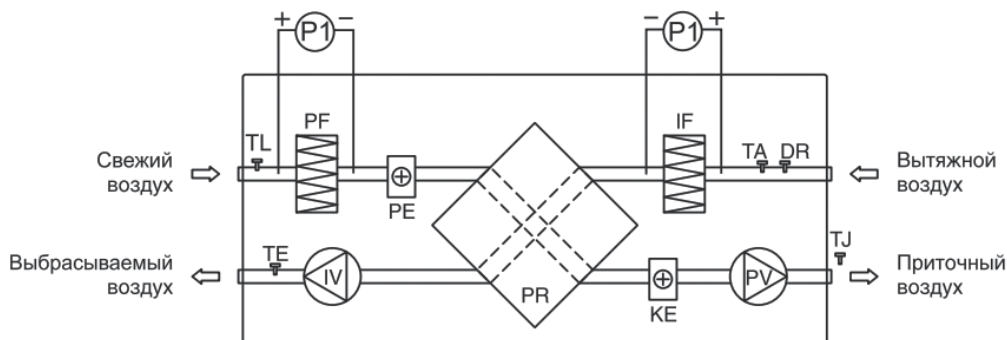

- PV – приточный вентилятор;
- IV – вытяжной вентилятор;
- PR – пластинчатый рекуператор;
- KE – электрический нагреватель;
- PE – подогреватель теплообменника;
- PF – фильтр для свежего воздуха;
- IF – фильтр для вытяжного воздуха;
- TJ – датчик температуры приточного воздуха;

- DTJ100 – датчик температуры и влажности вытяжного воздуха;
- DR – датчик влажности;
- TA – датчик температуры;
- TE – датчик температуры выбрасываемого воздуха;
- TL – датчик температуры свежего воздуха;
- P1 – дифференциальные датчики давления на фильтрах (поставляются отдельно).

Аэродинамические характеристики установок ZPVP P

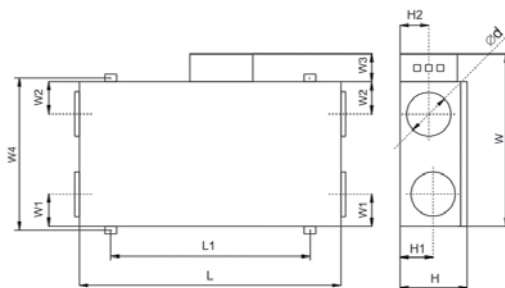
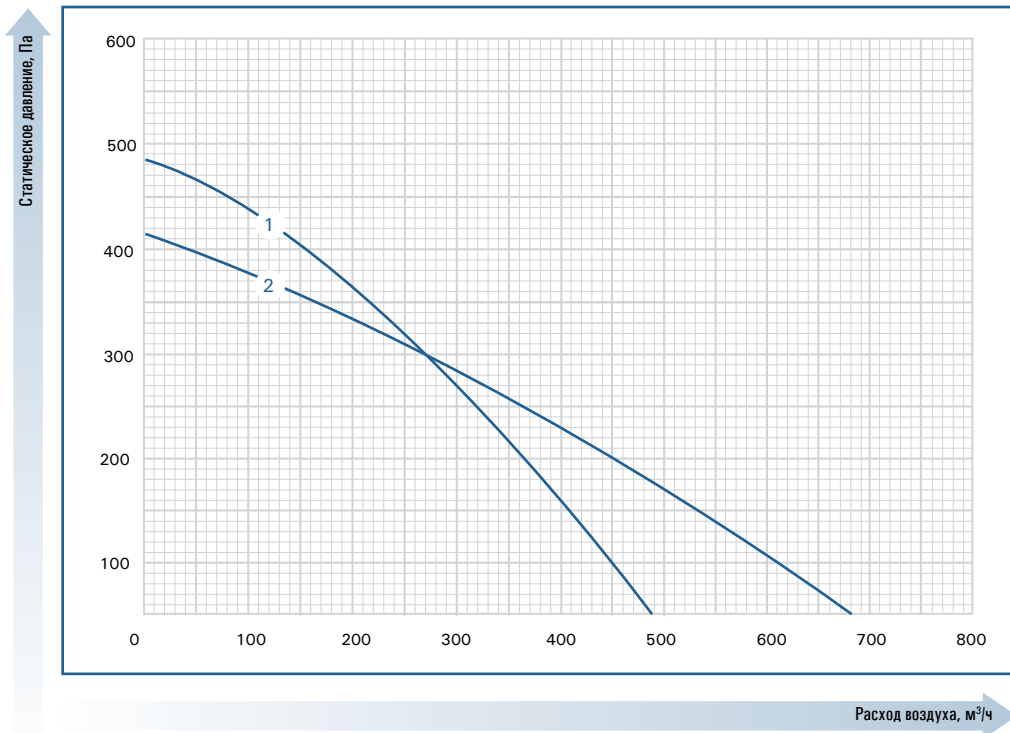

Модель	Размеры, мм											Вес, кг
	L	W	H	H1	H2	W1	W2	W3	W4	L1	d	
ZPVP 450 PE	970	615	264	125	140	125	120	75	592	830	160	42
ZPVP 800 PE	1200	775	300	134	134	190	190	75	752	1040	250	57

Система автоматики

Компактные приточно-вытяжные установки ZPVP имеют встроенную систему автоматики, установленную и настроенную в заводских условиях.

- Стандартно в комплекте с установкой:
- Пульт дистанционного управления UNI
- Канальные датчики температуры TE, TL, TJ, TA, датчик влажности DR, накладной датчик температуры TV (только для моделей HW)
- Капиллярный термостат T1 (только для моделей HW)
- Реле перепада давления на рекуператоре (только для моделей 1500 с байпасом)



Перечень рекомендованных дополнительных элементов:

Модель	Воздушные клапаны	Электроприводы воздушных клапанов (приток / вытяжка)	Шумоглушители	Быстроразъемные хомуты	Реле перепада давления PS-500
ZPVP 450 PE	ZSK 160 – 2 шт.	227-230-05 – 2 шт.	ZSA 160/900 – 2 шт.	ZMC 160 – 4 шт.	2 шт.
ZPVP 800 PE	ZSK 250 – 2 шт.	227-230-05 – 2 шт.	ZSA 250/900 – 2 шт.	ZMC 250 – 4 шт.	2 шт.

Компактные приточно-вытяжные установки с пластинчатым рекуператором ZPVP V

Аксессуары



Приточно-вытяжные установки с пластинчатым рекуператором серии ZPVP V обеспечивают подачу свежего приточного воздуха, с предварительным нагревом и очисткой, и удаление загрязненного воздуха из помещения.

Наличие высокоэффективного пластинчатого рекуператора позволяет экономить тепловую энергию для нагрева приточного воздуха в зимний период.

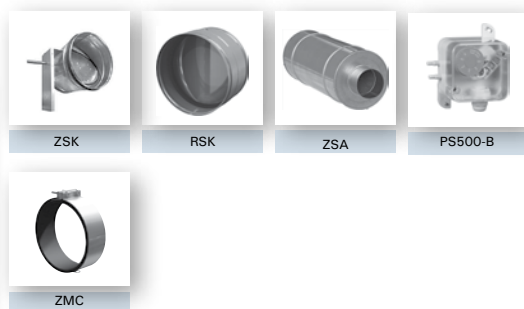

Особенности установки

- Вертикальное исполнение
- Классический алюминиевый рекуператор с КПД до 65%
- Эффективные вентиляторы с двигателем с внешним ротором Ziehl-Abegg (IP44 для ZPVP 450 VE, IP54 для ZPVP 800 VE)
- Встроенные электрические нагреватели до рекуператора (преднагрев) и после рекуператора
- Встроенная система управления, пульт дистанционного управления в комплекте
- Корпус из листовой оцинкованной стали с изоляцией из 30 мм минеральной ваты

№ графика	Модель	Расход воздуха тах, м³/ч	Мощность предварительного нагревателя, кВт	Мощность основного нагревателя, кВт	Тип фильтра приточ/вытяжка	КПД рекуператора*, %	Напряжение, В/ частота, Гц/ число фаз Присоединительный размер, мм	Общая потребляемая мощность, кВт / рабочий ток, А	Мощность приточного вентилятора, кВт / рабочий ток, А	Мощность вытяжного вентилятора, кВт / рабочий ток, А	LwA к окружению, дБ(A), общ.
1	ZPVP 450 VEL / ZPVP 450 VER	480	1	2	EU5/EU3	65	230/50/1	3,4/14,91	0,198/0,87	0,207/0,91	49
2	ZPVP 800 VEL / ZPVP 800 VER	800	1,2	3	EU5/EU3	65	230/50/1	4,71/20,5	0,203/0,88	0,205/0,89	59

*КПД рекуператора указан при максимальном расходе воздуха, температуре в помещении +20 °C и влажности 60%, наружной температуре -20 °C и влажности 90%.

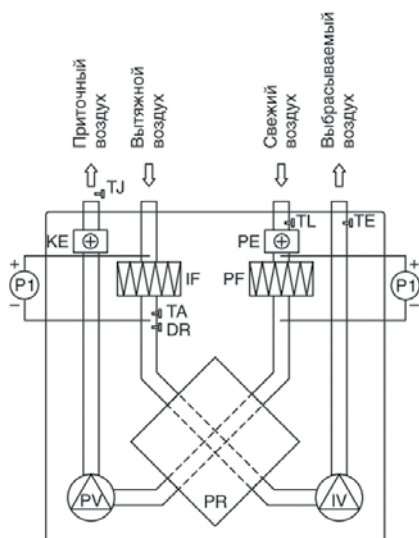

- PV — приточный вентилятор;
- IV — вытяжной вентилятор;
- PR — пластинчатый рекуператор;
- KE — электрический нагреватель;
- PE — подогреватель теплообменника;
- PF — фильтр для свежего воздуха;
- IF — фильтр для вытяжного воздуха;
- TJ — датчик температуры приточного воздуха;
- DTJ100 — датчик температуры и влажности вытяжного воздуха;
- DR — датчик влажности;
- TA — датчик температуры;
- TE — датчик температуры выбрасываемого воздуха;
- TL — датчик температуры свежего воздуха;
- P1 — дифференциальные датчики давления на фильтрах (поставляются отдельно).

У установки левого исполнения (ZPVP VEL) патрубок для подключения свежего воздуха находится с левой стороны, а у установки правого исполнения (ZPVP VER) — с правой.

Аэродинамические характеристики установок ZPVP V

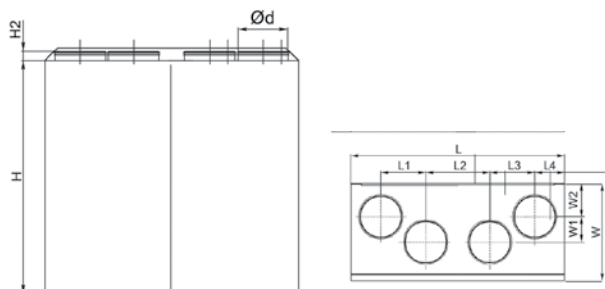
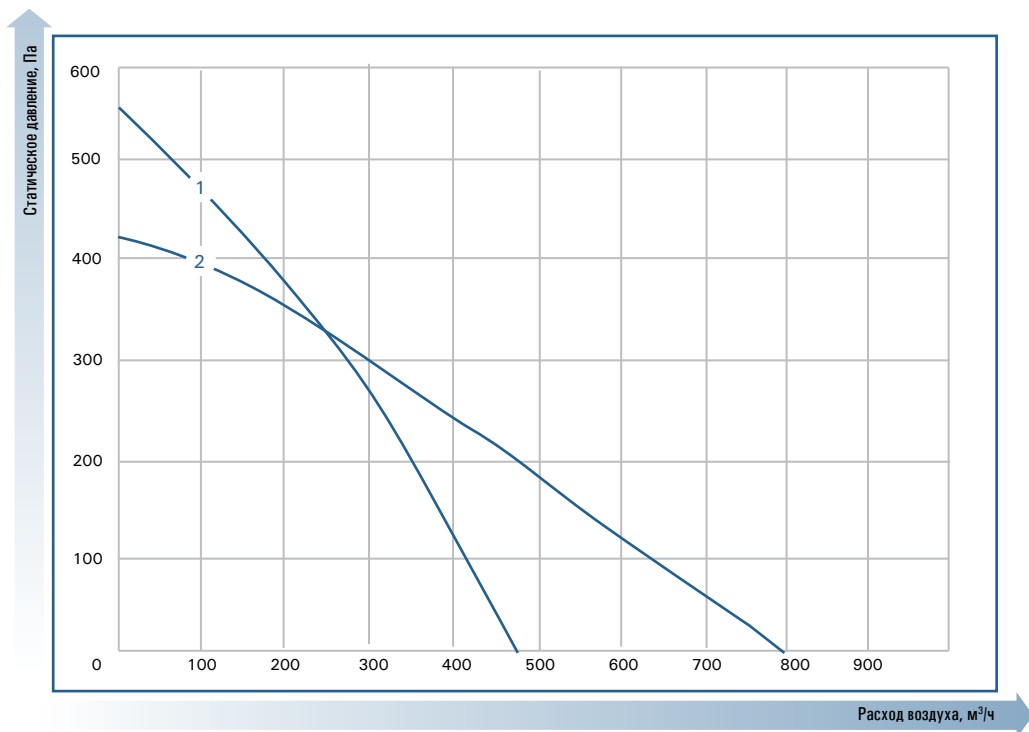

Модель	Размеры, мм											Вес, кг
	L	W	H	H2	L1	L2	L3	L4	W1	W2	d	
ZPVP 450 PE	900	352	800	30	205	230	205	130	60	126	160	68
ZPVP 800 PE	950	482	845	30	212	246	212	140	120	160	200	82

Система автоматики

Компактные приточно-вытяжные установки ZPVP имеют встроенную систему автоматки, установленную и настроенную в заводских условиях.

- Стандартно в комплекте с установкой:
- Пульт дистанционного управления UNI
- Канальные датчики температуры TE, TL, TJ, TA, датчик влажности DR, накладной датчик температуры TV (только для моделей HW)
- Капиллярный термостат T1 (только для моделей HW)
- Реле перепада давления на рекуператоре (только для моделей 1500 с байпасом)



Перечень рекомендованных дополнительных элементов:

Модель	Воздушные клапаны	Электроприводы воздушных клапанов (приток / вытяжка)	Шумоглушители	Быстроразъемные хомуты	Реле перепада давления PS-500
ZPVP 450 VE	ZSK 160 – 2 шт.	227-230-05 – 2 шт.	ZSA 160/900 – 2 шт.	ZMC 160 – 4 шт.	2 шт.
ZPVP 800 VE	ZSK 250 – 2 шт.	227-230-05 – 2 шт.	ZSA 200/900 – 2 шт.	ZMC 200 – 4 шт.	2 шт.

Компактные приточно-вытяжные установки с пластинчатым рекуператором ZPVP H

Аксессуары



Приточно-вытяжные установки с пластинчатым рекуператором серии ZPVP H обеспечивают подачу свежего приточного воздуха, с предварительным нагревом и очисткой, и удаление загрязненного воздуха из помещения.

Наличие высокоэффективного пластинчатого рекуператора позволяет экономить тепловую энергию для нагрева приточного воздуха в зимний период.

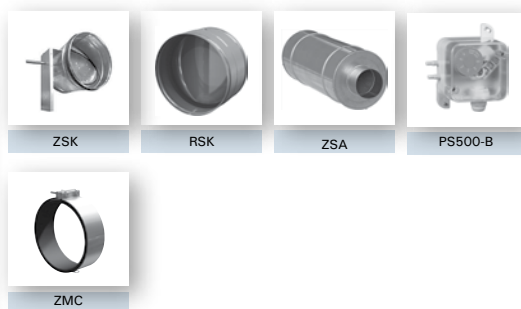

Особенности установки

- Горизонтальное исполнение
- Классический алюминиевый рекуператор с КПД до 65%
- Эффективные вентиляторы с двигателем с внешним ротором Ziehl-Abegg
- Встроенные электрические нагреватели до рекуператора (преднагрев) и после рекуператора (модели ZPVP 450 HE; ZPVP 800 HE)
- Встроенный электрический нагреватель после рекуператора (модель ZPVP 1500 HE)
- Встроенный электрический нагреватель до рекуператора (преднагрев) и встроенный водяной нагреватель (модели ZPVP 450 HW; ZPVP 800 HW)
- Встроенный водяной нагреватель после рекуператора (модель ZPVP 1500 HW)
- Встроенная система управления, пульт дистанционного управления в комплекте
- Корпус из листовой оцинкованной стали с изоляцией из 50 мм минеральной ваты

№ гра-фина	Модель	Расход воздуха max, м³/ч	Мощность предварительного нагревателя, кВт	Тип основного нагревателя	Мощность основного нагревателя*, кВт	Тип фильтра приток/вытяжка	КПД рекуператора**, %	Напряжение, В/ частота, Гц/ число фаз	Общая потребляемая мощность, кВт / рабочий ток, А	Мощность приточного вентилятора, кВт / рабочий ток, А	Мощность вытяжного вентилятора, кВт / рабочий ток, А	LwA к окружению, дБ(А), общ.
1	ZPVP 450 HE	440	1	электрический	2	EU5/EU3	65	230/50/1	3,36/14,6	0,199/0,87	0,162/0,7	49
2	ZPVP 800 HE	810	1,2	электрический	3	EU5/EU3	65	230/50/1	4,66/15,9	0,23/1,0	0,23/1,0	59
3	ZPVP 1500 HE	1500	-	электрический	9	EU5/EU5	59	400/50/3	9,73/16,14	0,369/1,6	0,356/1,55	55
4	ZPVP 450 HW	550	1	водяной	3,2	EU5/EU3	65	230/50/1	1,36/5,9	0,194/0,85	0,161/0,7	49
5	ZPVP 800 HW	810	1,2	водяной	7,94	EU5/EU3	65	230/50/1	1,66/7,2	0,222/0,97	0,233/1,0	59
6	ZPVP 1500 HW	1380	-	водяной	12,3	EU5/EU5	59	230/50/1	0,72/3,1	0,368/1,6	0,351/1,52	55

*Мощность нагревателя для моделей HW дана при температуре прямой/обратной воды 90/70 °С.

**КПД рекуператора указан при максимальном расходе воздуха, температуре в помещении +20 °С и влажности 60%, наружной температуре -20 °С и влажности 90%.

Технические характеристики водяных нагревателей

Модель	Расход воздуха, м³/ч	Теплоноситель - вода 90/70 °С				Теплоноситель - вода 80/60 °С			
		Температура воздуха после нагревателя, °С	Мощность, кВт	Расход воды, м³/ч	Гидравлическое сопротивление, кПа	Температура воздуха после нагревателя, °С	Мощность, кВт	Расход воды, м³/ч	Гидравлическое сопротивление, кПа
ZPVP 450 HW	400	23,7	3,2	0,108	3,22	20,0	2,71	0,324	2,47
ZPVP 800 HW	700	33,5	7,94	0,324	6,2	28,8	4,7	0,288	4,9
ZPVP 1500 HW	1500	24,2	12,3	0,504	5,06	20,7	9,41	0,396	3,3

Модель	Расход воздуха, м³/ч	Теплоноситель - вода 60/40 °С				Теплоноситель - вода 40/20 °С				
		Температура воздуха после нагревателя, °С	Мощность, кВт	Расход воды, м³/ч	Гидравлическое сопротивление, кПа	Температура воздуха после нагревателя, °С	Мощность, кВт	Расход воды, м³/ч	Гидравлическое сопротивление, кПа	Диаметр присоединительных труб
ZPVP 450 HW	400	13,5	1,82	0,072	1,29	6,6	0,89	0,036	0,4	DN10
ZPVP 800 HW	700	20,0	4,63	0,18	2,6	10,1	2,4	0,108	0,9	DN15
ZPVP 1500 HW	1500	13,9	7,0	0,288	2,04	7,6	3,89	0,18	2,1	DN15

Модели ZPVP 450 HE; ZPVP 800 HE

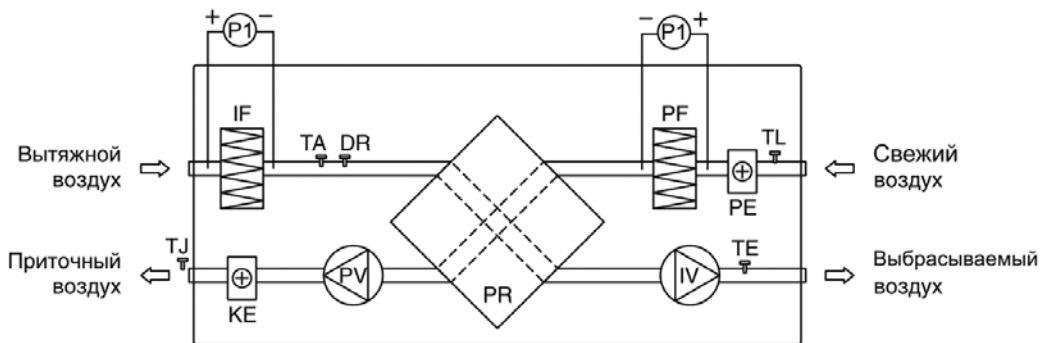

Модель ZPVP 1500 HE

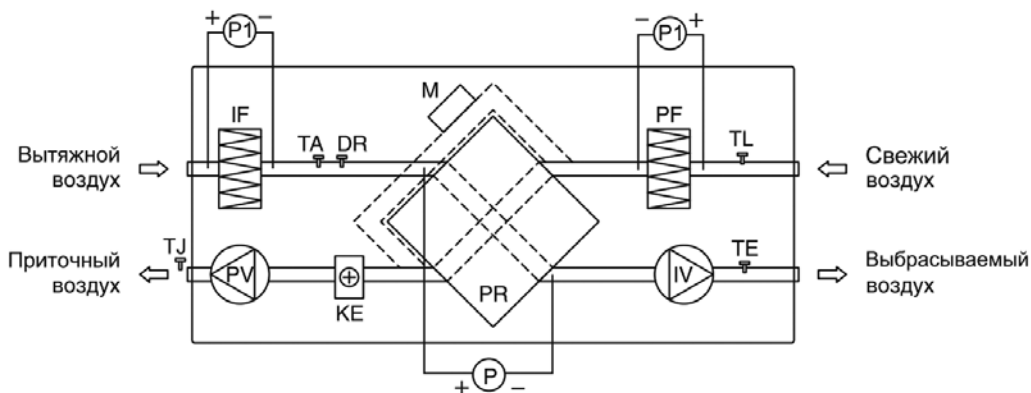

Модели ZPVP 450 HW; ZPVP 800 HW

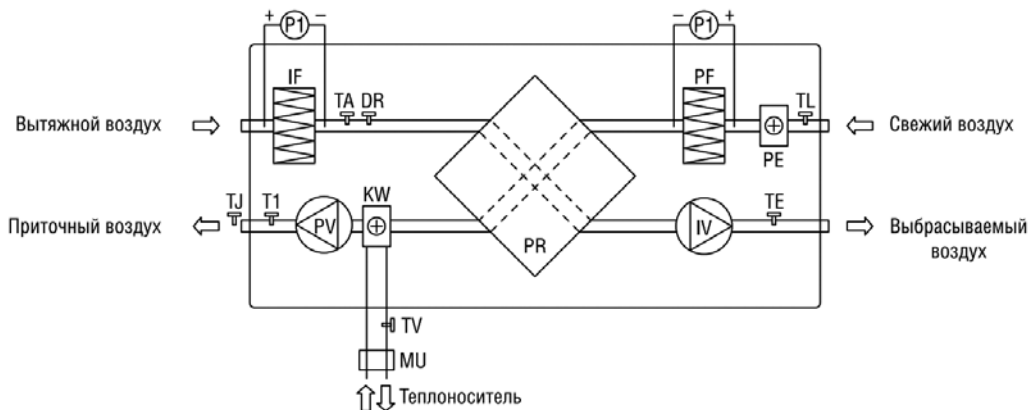

Модели ZPVP 1500 HW

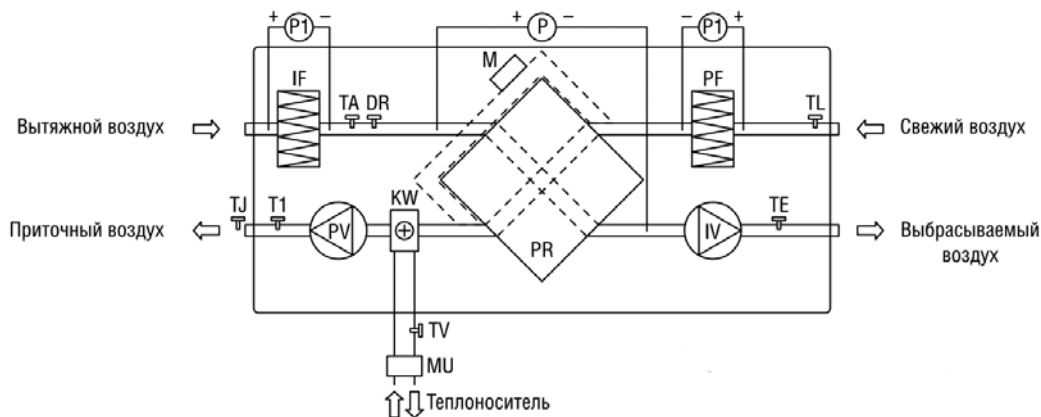

PV — вентилятор приточного воздуха;
IV — вентилятор вытяжного воздуха;
PR — пластинчатый теплообменник;
KE — электрический нагреватель;
KW — водяной нагреватель;
PE — электрический подогреватель теплообменника рекуператора;
PF — фильтр для свежего воздуха;
IF — фильтр для вытяжного воздуха;
TJ — датчик температуры приточного воздуха;
DTJ100 — датчик температуры и влажности вытяжного воздуха;

DR - датчик влажности;
TA - датчик температуры;
TE — датчик температуры выбрасываемого воздуха;
TL — датчик температуры свежего воздуха;
M — привод заслонки байпаса (24 В ~);
P1, P2 — дифференциальные датчики давления на фильтрах (поставляются отдельно);
P — дифференциальный датчик давления на рекуператоре (поставляется отдельно);
MU — смесительный узел с 3-позиционным приводом (поставляется отдельно).

Размеры приточно-вытяжных установок ZPVP H

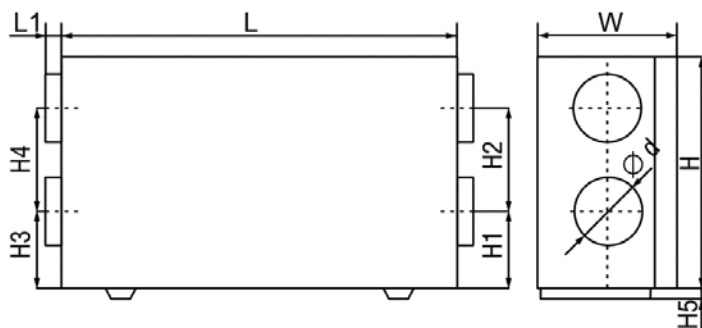

Модель	Размеры, мм										Вес, кг
	L	W	H	H1	H2	H3	H4	H5	L1	d	
ZPVP 450 HE	1000	354	670	220	220	260	180	30	30	160	48
ZPVP 800 HE	1170	504	690	150	310	150	310	30	40	250	57
ZPVP 1500 HE	1500	645	865	233	400	233	400	70	40	315	152
ZPVP 450 HW	1170	354	670	250	190	250	190	30	30	160	48
ZPVP 800 HW	1320	504	690	150	310	150	310	30	40	250	57
ZPVP 1500 HW	1500	645	865	233	400	233	400	70	40	315	152

Аэродинамические характеристики приточно-вытяжных установок ZPVP HE

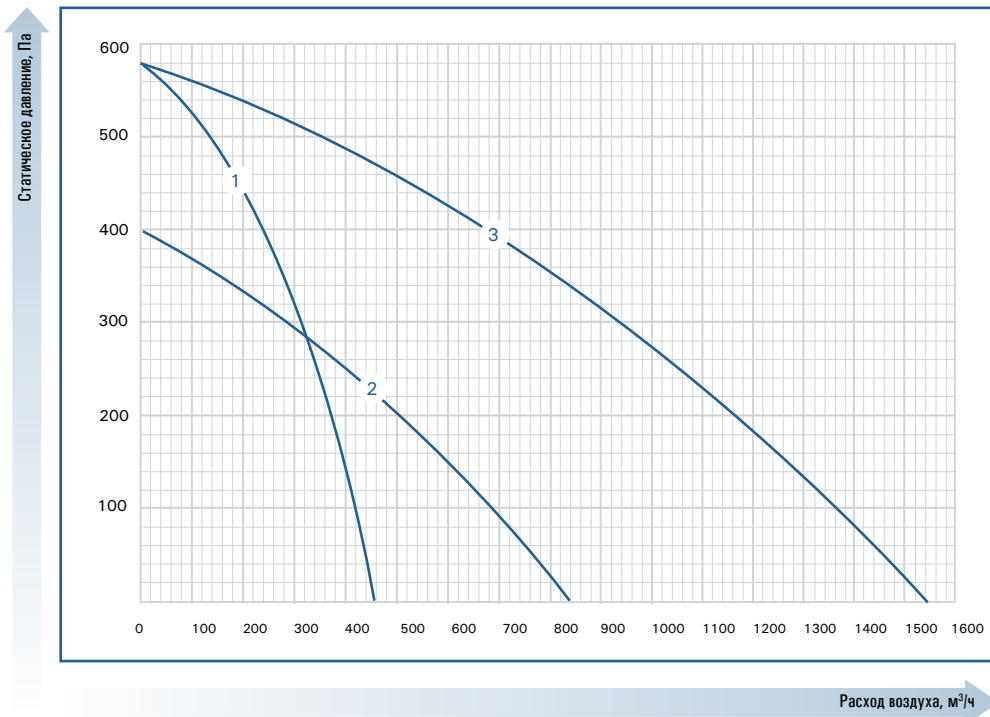

Аэродинамические характеристики приточно-вытяжных установок ZPVP HW

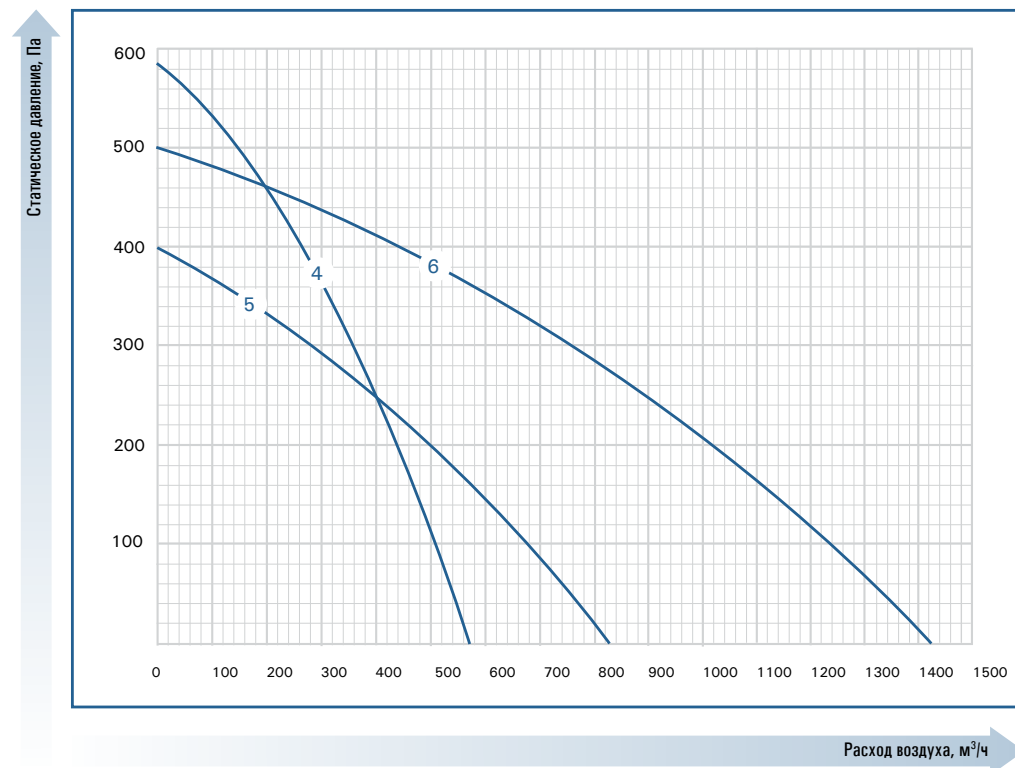

Система автоматики для ZPVP H

Компактные приточно-вытяжные установки ZPVP имеют встроенную систему автоматики, установленную и настроенную в заводских условиях.

- Стандартно в комплекте с установкой:
- Пульт дистанционного управления UNI
- Канальные датчики температуры TE, TL, TJ, TA, датчик влажности DR, накладной датчик температуры TV (только для моделей HW)
- Капиллярный термостат T1 (только для моделей HW)
- Реле перепада давления на рекуператоре (только для моделей 1500 с байпасом)



Перечень рекомендованных дополнительных элементов:

Модель	Воздушные клапаны	Электроприводы воздушных клапанов (приток / вытяжка)	Шумоглушители	Быстроразъёмные хомуты	Реле перепада давления PS-500
ZPVP 450 HE	ZSK 160 – 2 шт.	227-230-05 – 2 шт.	ZSA 160/900 – 2 шт.	ZMC 160 – 4 шт.	2 шт.
ZPVP 800 HE	ZSK 250 – 2 шт.	227-230-05 – 2 шт.	ZSA 250/900 – 2 шт.	ZMC 250 – 4 шт.	2 шт.
ZPVP 1500 HE	ZSK 315 – 2 шт.	227-230-05 – 2 шт.	ZSA 315/900 – 2 шт.	ZMC 315 – 4 шт.	2 шт.

Модель	Воздушные клапаны	Электроприводы воздушных клапанов (приток / вытяжка)	Шумоглушители	Быстроразъёмные хомуты	Реле перепада давления PS-500	Смесительный узел*
ZPVP 450 HW	ZSK 160 – 2 шт.	341-230D-03 / 227-230-05	ZSA 160/900 – 2 шт.	ZMC 160 – 4 шт.	2 шт.	ZMP 40-1,0
ZPVP 800 HW	ZSK 250 – 2 шт.	341-230D-03 / 227-230-05	ZSA 250/900 – 2 шт.	ZMC 250 – 4 шт.	2 шт.	ZMP 40-1,0
ZPVP 1500 HW	ZSK 315 – 2 шт.	341-230D-03 / 227-230-05	ZSA 315/900 – 2 шт.	ZMC 315 – 4 шт.	2 шт.	ZMP 40-1,6

* модель смесительного узла может менять в зависимости от технического задания.

Компактные приточно-вытяжные установки с мембранным пластинчатым рекуператором RCS



Благодаря уникальному мембранному рекуператору с влагопереносом установка не только подогревает приточный воздух за счет теплоты вытяжного, но и увлажняет его, оставляя тем самым всю влагу внутри помещения.

Особенности установки

- Компактная конструкция
- Система управления предусматривает специальные режимы работы при низких температурах воздуха
- Внешняя и внутренняя изоляция
- КПД рекуператора до 90%
- Благодаря материалу рекуператора не требуется отвод конденсата
- Выносной пульт управления с экраном Touch Screen
- Возможность подключения дополнительного предварительного электронагревателя
- «Интеллектуальный» летний байпас
- Сменные фильтрующие вставки (Опция)

№ графика	Модель	Расход воздуха max, м³/ч	Макс. потребляемая мощность, Вт	Рабочий ток, А	Уровень звукового давления (мВт/макс), дБ(А)	Габаритные размеры (ВхШхД), мм	Масса, кг	Присоединительный размер, мм
1	RCS 350 2.0	330	115	0,5	22/26	264x580x808	25	Ø 144
2	RCS 500 2.0	470	130	0,56	22/27	264x599x882	29	Ø 144
3	RCS 650 2.0	620	170	0,72	25/31	270x804x882	37	Ø 144
4	RCS 950 2.0	950	230	0,96	25/33	270x904x962	43	Ø 194
5	RCS 1350 2.0	1350	620	2,8	31/39	388x834x1126	60	Ø 242
6	RCS 1500 2.0	1500	730	3,3	33/40	388x1216x1129	79	Ø 242

* к окружению на расстоянии 1,5 м

Дополнительные вентиляторы RCS-VS



Вентиляторы RCS-VS предназначены для работы совместно с приточно-вытяжными установками RCS в качестве вентиляторов дополнительного напора, в случаях продолжительных сетей воздуховодов. Вентиляторы устанавливаются в канал на притоке или вытяжке, последовательно установке.

Особенности прибора

- Подключение вентиляторов осуществляется с платы управления установки и управляется с пульта установки
- Вентиляторы снабжены малошумными трехскоростными двигателями
- Установки подключаются к однофазной сети переменного тока, 230 В/50 Гц
- Повышение суммарного статического напора до 495 Па

№ графика	Модель	Макс. расход воздуха, м³/ч	Макс. потребляемая мощность, Вт	Рабочий ток, А	Габаритные размеры (ВхШхД), мм	Масса, кг	Присоединительный размер, мм
1	RCS-VS 350	330	58	0,27	264x350x350	10	Ø 144
2	RCS-VS 500	470	65	0,31	264x372x402	12	Ø 144
3	RCS-VS 650	620	85	0,4	270x372x425	13	Ø 144
4	RCS-VS 950	950	115	0,54	270x372x452	16	Ø 194
5	RCS-VS 1350	1350	310	1,42	388x520x500	22,5	Ø 242
6	RCS-VS 1500	1500	365	1,71	388x520x500	22,5	Ø 242



ROYAL CLIMA

Вспомогательные нагреватели

При температуре от - 15 °С и ниже – возможно обмерзание рекуператора, рекомендуется установка электрического нагревателя, при - 20 °С установка электрического нагревателя обязательна, нагреватель располагается в приточном канале перед установкой.

Модель	Рекомендуемый вспомогательный электронагреватель	Потребляемая мощность, кВт	Напряжение питания, В (50Гц)	Ток, А
RCS 350	ZEA 160-4/1	2,4	230	10,9
RCS 500	ZEA 160-3/1	3,0		13,7
RCS 650	ZEA 160-5/2	5,0		13,2
RCS 950	ZEA 200-6/2	6,0	400	15,8
RCS 1350	ZEA 250-9/3	9,0		13,0
RCS 1500	ZEA 250-12/3	12,0		17,3

Аэродинамические характеристики RCS 350

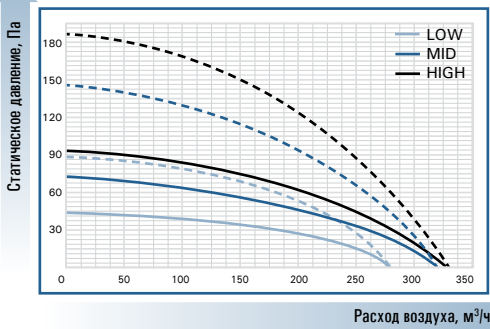

Аэродинамические характеристики RCS 500

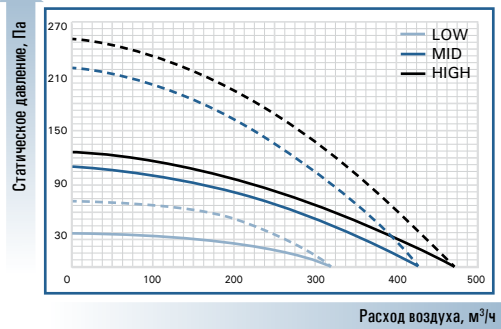

Аэродинамические характеристики RCS 650

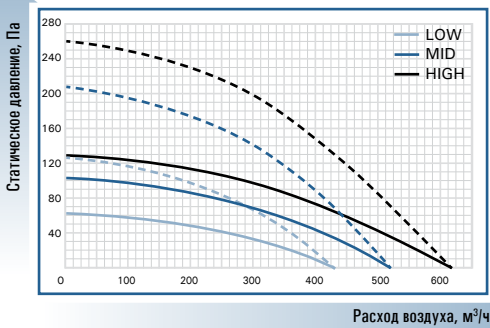

Аэродинамические характеристики RCS 950

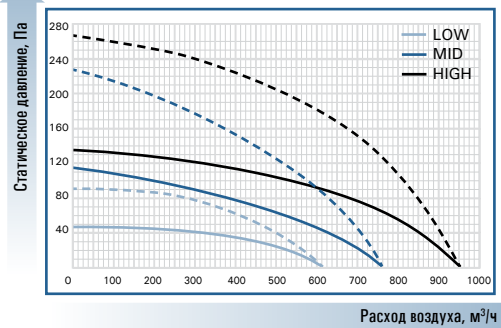

Аэродинамические характеристики RCS 1350

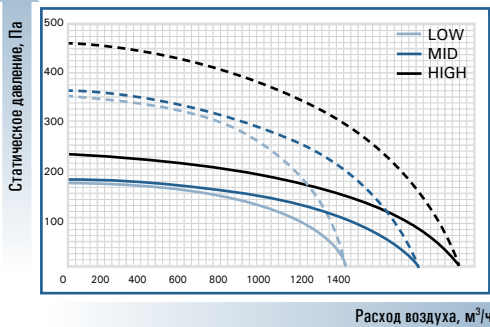

Аэродинамические характеристики RCS 1500

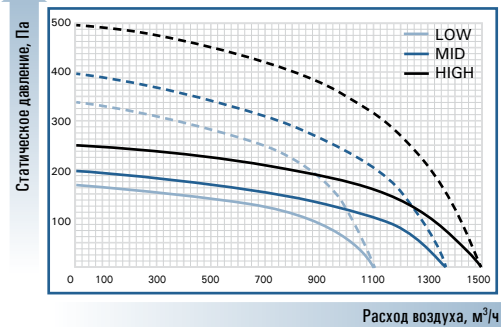

Настенная приточно-вытяжная установка VL-50(E)S2-E серии LOSSNAY



- Вертикальная или горизонтальная установка
- Воздух подается и удаляется через одно отверстие в стене диаметром 120 мм
- Регулируемый расход воздуха (высокий и низкий)
- Встроена заслонка, которая перекрывает приточный канал (Режим «Только вытяжка») или оба канала, если на улице слишком холодно
- В комплекте с приборами VL-50ES2-E поставляются аксессуары для монтажа
- Модель VL-50ES2-E оснащена шнуровым выключателем и переключателем скорости
- Для управления моделью VL-50S2-E применяются проводной выключатель (ВКЛ/ВЫКЛ) и переключатель (ВЫСОКАЯ/НИЗКАЯ скорость вентилятора) сторонних производителей

Параметр/Модель		VL-50(E)S2-E
Напряжение электропитания, В		220В, 1ф, 50Гц
Потребляемая мощность, кВт	низкая скорость	0,004
	высокая скорость	0,019
Расход воздуха, м³/ч	низкая скорость	15
	высокая скорость	51
Эффективность рекуперации (по энтальпии), %	низкая скорость	86
	высокая скорость	70
Уровень звукового давления, дБ(А)	низкая скорость	14
	высокая скорость	36,5
Размер, мм		522x168x245
Вес, кг		6,2
Завод изготовитель		"MITSUBISHI ELECTRIC CORPORATION NAKATSUGAWA WORKS (Япония)"

Настенная приточно-вытяжная установка VL-100U-EU5-E серии LOSSNAY



- Патентованный компанией Mitsubishi Electric рекуператор, обеспечивающих тепло- и влагообмен между приточным и вытяжным воздухом
- Настенный монтаж
- Аксессуары для монтажа в комплекте
- Современный дизайн корпуса

Параметр/Модель		VL-100EU5-E
Напряжение электропитания, В		220-240 В, 1ф, 50 Гц
Потребляемая мощность, кВт	низкая скорость	0,023
	высокая скорость	0,026
Расход воздуха, м³/ч	низкая скорость	65
	высокая скорость	105
Эффективность рекуперации (по энтальпии), %		77
Уровень звукового давления, дБ(А)		26,5
Размер, мм		620x168x265
Вес, кг		6,5
Завод изготовитель		"MITSUBISHI ELECTRIC CORPORATION NAKATSUGAWA WORKS (Япония)"

Подвесная приточно-вытяжная установка LGH-40ES-E серии LOSSNAY



- Запатентованный компанией Mitsubishi Electric рекуператор, обеспечивающих тепло- и влагообмен между приточным и вытяжным воздухом
- Настенный монтаж
- Аксессуары для монтажа в комплекте
- Классический (VL-100U-E) или современный (VL-100U-E5) дизайн корпуса

Параметр/Модель	LGH-40ES-E	
Напряжение электропитания, В	220-240 В, 1ф, 50 Гц	
Потребляемая мощность, кВт	низкая скорость	0,146
Расход воздуха, м³/ч	низкая скорость	400
Эффективность рекуперации (по энтальпии), %	54	
Уровень звукового давления, дБ(А)	34-43	
Размер, мм	620x168x265	
Вес, кг	6,5	
Завод изготовитель	"MITSUBISHI ELECTRIC CORPORATION NAKATSUGAWA WORKS (Япония)"	

Примечание: Аэродинамические характеристики установок LOSSNAY смотрите в разделе "Вентиляция" стр. XX

PZ-03SLP-E 195 проводной пульт управления для LGH-40 ES-E

Аэродинамические характеристики и эффективность теплообмена

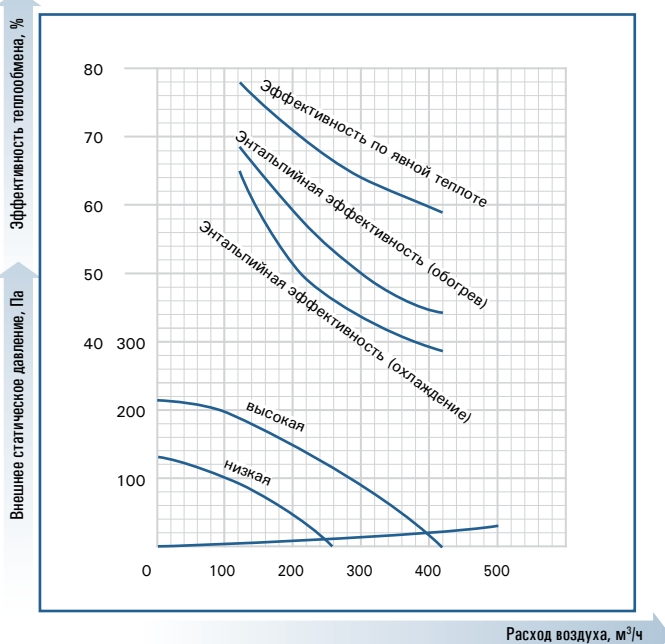

Канальные приточно-вытяжные установки LGH-RVX-E серии LOSSNAY

Особенности прибора



Расход воздуха 150-2000 м³/ч

- Запатентованный компанией Mitsubishi Electric рекуператор, обеспечивающих тепло- и влагообмен между приточным и вытяжным воздухом.
- Для монтажа за подшивным потолком или вертикально на стену.
- Система поставляется с двумя фильтрами (подача и вытяжка) класса EU-G3.
- Предусмотрена автономная работа, работа совместно с кондиционере рами серии Mr. Slim, а также в составе мультizonальной системы Сити Мульти.
- Предусмотрена возможность подключения к системе диспетчеризации.
- Срок службы теплообменного элемента до 10 лет.
- Встроена система управления внешним приточным нагревателем.
- Предусмотрено подключение датчика углекислого газа.

Параметр/Модель	LGH-15RVX-E	LGH-25RVX-E	LGH-35RVX-E	LGH-50RVX-E	LGH-65RVX-E	LGH-80RVX-E	LGH-100RVX-E	LGH-150RVX-E	LGH-200RVX-E	
Напряжение электропитания	220-240 В, 1 фаза, 50 Гц									
Потребляемая мощность (макс), Вт	7-49	7,5-62	11-140	12-165	15-252	18-335	21-420	38-670	42-850	
Расход воздуха (мин-макс), м³/ч	38-150	63-250	88-350	125-500	163-650	200-800	250-1000	375-1500	500-2000	
Эффективность рекуперации по температуре, %	84	86	88,5	87	86	85	89,5	85	89,5	
Эффективность рекуперации по энтальпии, %	нагрев	79	83	83,5	82,5	82	81	87	81	87
	охлаждение	79	83	82	82	81	81	85,5	81	85,5
Уровень звукового давления (мин-макс), дБ(А)	17-28	17-27	17-32	18-34	18-34,5	18-34,5	18-37	18-39	18-40	
Габаритные размеры (ШхДхВ), мм	610x780x273	735x780x273	874x888x315	1016x888x315	954x908x386	1004x1144x399	1231x1144x399	1004x1144x798	1231x1144x798	
Диаметр воздуховодов, мм	100	150		200		250		2x250 на каждый канал		
Вес, кг	20	23	30	33	38	48	54	98	110	
Завод изготовитель	MITSUBISHI ELECTRIC CORPORATION NAKATSUGAWA WORKS (Япония)									

Опции

PZ-61DR-E	Проводной пульт для автономного управления Лоссей
PZ-15RFM	Высокоэффективный фильтр (EU-F7) для LGH-15RVX-E
PZ-25RFM	Высокоэффективный фильтр (EU-F7) для LGH-25RVX-E
PZ-35RFM	Высокоэффективный фильтр (EU-F7) для LGH-35RVX-E
PZ-50RFM	Высокоэффективный фильтр (EU-F7) для LGH-50RVX-E
PZ-65RFM	Высокоэффективный фильтр (EU-F7) для LGH-65RVX-E
PZ-80RFM	Высокоэффективный фильтр (EU-F7) для LGH-80RVX-E
PZ-100RFM	Высокоэффективный фильтр (EU-F7) для LGH-100RVX-E. Для моделей LGH-150RVX-E и LGH-200RVX-E потребуются 2 фильтра.

Аэродинамические характеристики и эффективность теплообмена

ВЕНТИЛЯЦИЯ

LGH-15RVX-E

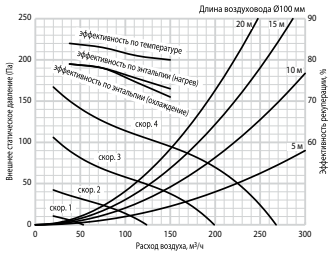

LGH-25RVX-E

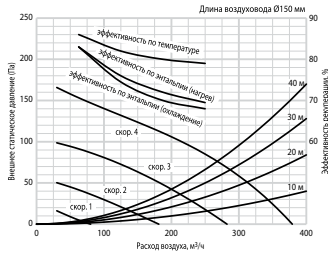

LGH-35RVX-E

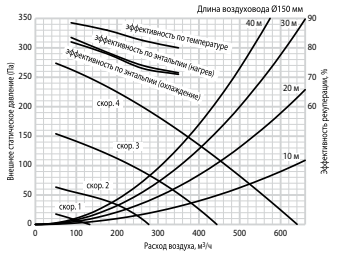

LGH-50RVX-E

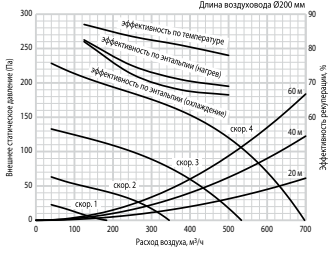

LGH-65RVX-E

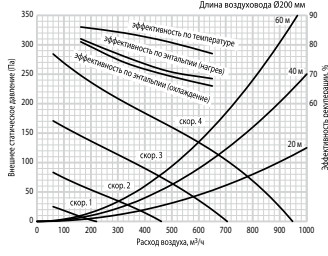

LGH-80RVX-E

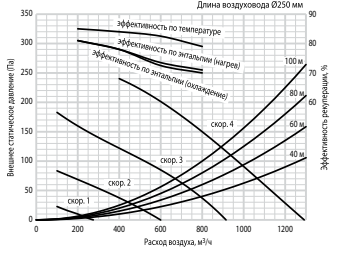

LGH-100RVX-E

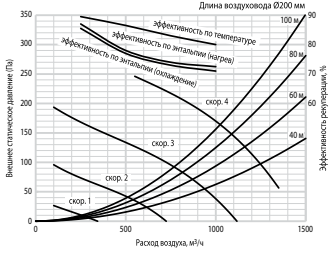

LGH-150RVX-E

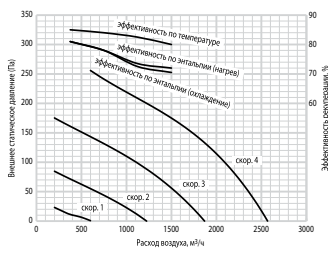

LGH-200RVX-E

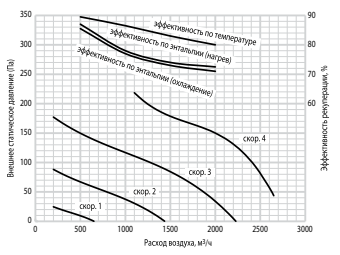

Компактные приточно-вытяжные установки

Компактные приточно-вытяжные установки с рекуператором Серия SMARTY R



Аксессуары



Особенности установки

- Энергоэффективность класса В
- Высокоэффективный роторный рекуператор с расстоянием между пластинами 1,5 мм и с КПД до 80%
- Эффективные вентиляторы с современными EC-двигателями
- Компактные размеры
- Вертикальное исполнение
- Корпус установок из гальванизированной стали со звуко- и теплоизоляцией 20 мм, покрытый специальной порошковой эмалью, которая гарантирует 100% защиту от коррозии
- В комплекте фильтрующая вставка класса F7/M5 (приточная/вытяжная часть)
- Встроенная система автоматики, адаптированная к российским условиям эксплуатации и дистанционный пульт управления (опционально Stouch, Flex, MB-Gateway)
- Встроенный электрический нагреватель
- Возможность подключить опциональную кухонную вытяжку
- Возможность подключить опциональный датчик CO₂ или датчик влажности
- Встроенный датчик защиты рекуператора от обмерзания
- Простой и удобный монтаж
- Удобное обслуживание

№ графика	Модель	Расход воздуха, м³/ч	Встроенный электрический нагреватель, кВт/Ф/Гц*	Потребляемая мощность вентилятора приток/вытяжка, кВт	Потребляемая мощность вентилятора приток/вытяжка, А	Габаритные размеры (ДхШхВ), мм	Масса, кг	Уровень звукового давления, дБ (А)	Присоединительный размер, мм
1	SMARTY 2R V	255	0,6/1/50	0,07/0,07	0,6/0,6	598x320x653	36	46	Ø125
2	SMARTY 2R V plus	290	0,6/1/50	0,084/0,084	0,75/0,75	598x320x655,1	36	53	Ø125

Аэродинамические характеристики SMARTY R

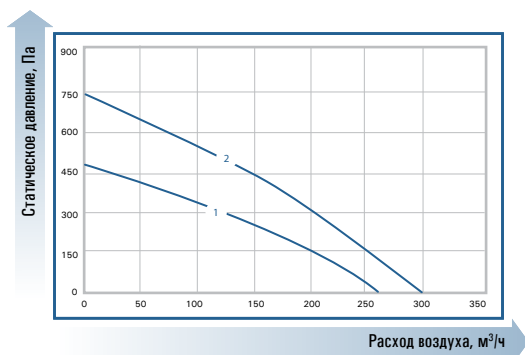

Компактные приточно-вытяжные установки с рекуператором Серия SMARTY X P

Аксессуары



NEW!



Особенности установки

- Высочайшая энергоэффективность класса A+
- Высокоэффективный пластинчатый рекуператор с КПД до 94%
- Эффективные вентиляторы с современными EC-двигателями и ресурсом подшипников до 40 000 часов
- Компактные размеры
- Подвесное исполнение
- Корпус установок из гал 20 мм и 30 мм (SMARTY 3X P, SMARTY 4X P) покрытый специальной порошковой эмалью, которая гарантирует 100% защиту от коррозии
- В комплекте фильтрующая вставка класса G4/G4 (приточная/вытяжная часть)
- Встроенная система автоматики, адаптированная к российским условиям эксплуатации и дистанционный пульт управления (опционально Stouch, Flex, MB-Gateway)
- Возможность подключить опциональный датчик CO₂ или датчик влажности
- Универсальные присоединительные размеры к каналному воздуховоду
- Простой и удобный монтаж
- Удобное обслуживание

Компактные приточно-вытяжные установки SMARTY X P, оснащенные вентиляторами с современными EC-двигателями и пластинчатым рекуператором с КПД до 94%, позволяют обеспечивать высочайшую энергоэффективность системы класса A+ и удовлетворять последним требованиям Европейской директивы ErP 2018. Установки полностью соответствуют европейским санитарно-гигиеническим нормам VDI 6022-1. Компактные размеры и встроенная автоматика позволяют значительно упростить монтаж системы и обеспечивают удобную эксплуатацию.

№ графика	Модель	Расход воздуха, м ³ /ч	Потребляемая мощность вентилятора приток/вытяжка, кВт	Потребляемая мощность вентилятора приток/вытяжка, А	Габаритные размеры (ДхШхВ), мм	Масса, кг	Уровень звукового давления, дБ (А)	Присоединительный размер (в зависимости от воздуховода), мм	Рекомендуемый опциональный канальный постагреватель	Преднагрев (обязательная опция)
1	SMARTY 2X P	255	0,051/0,051	0,4/0,4	1086x590x250	40	48	Ø125/160	EKA 125-1,2-1f	EKA NIS 125-1,2-1f
2	SMARTY 3X P	440	0,084/0,084	0,75/0,75	1225x685,5x318	53	42	Ø149/159	EKA 160-1,2-1f	EKA NIS 160-3,0-1f
3	SMARTY 4X P	595	0,21/0,21	0,92/0,92	1225x685,5x324	53	42	Ø149/159	EKA 160-1,2-1f	EKA NIS 160-3,0-1f

*Если температура уличного воздуха на входе в установку ниже -5°C, то необходимо использовать предварительный электрический нагреватель EKA NIS.

Приведены рекомендованные предварительные нагреватели, рассчитанные с учетом работы установки от -28°C до -5°C на высокой скорости.

Аэродинамические характеристики приточно-вытяжных установок SMARTY X P

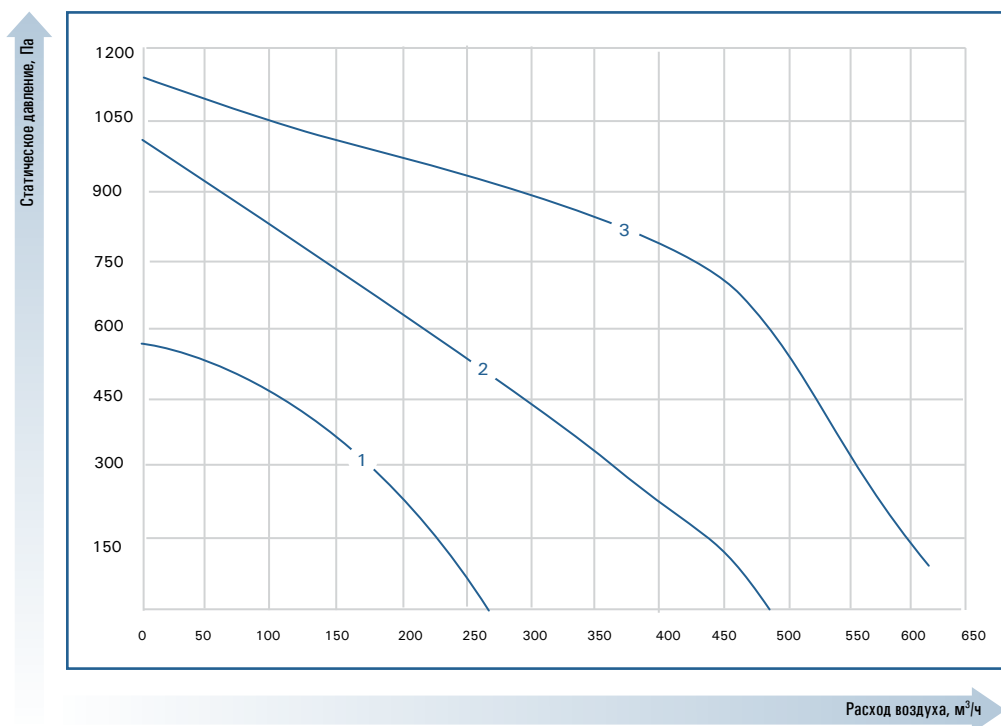

Версии установок SMARTY X P

Модель	Плата управления	Версия установки	Рекуперация	Регулирование температуры	Байпас рекуператора (при обмерзании)	Контроль загрязненности фильтра по датчику	Управление предварительным нагревателем	Управление пост-нагревателем
Приточно-вытяжные установки с пластинчатым рекуператором								
SMARTY 2X P 1.1	Mini MCB	Premium	+	+	+		+	+
SMARTY 2X P 1.2	Mini MCB Basic	Advanced	+	+	+		+*	+*
SMARTY 3X P 1.1	Mini MCB	Premium	+	+	+	+	+	+
SMARTY 3X P 1.2	Mini MCB Basic	Advanced	+	+	+		+*	+*
SMARTY 4X P 1.1	Mini MCB	Premium	+	+	+	+	+	+
SMARTY 4X P 1.2	Mini MCB Basic	Advanced	+	+	+		+*	+*

* Возможно одновременное управление либо предварительным нагревателем, либо пост-нагревателем.

Компактные приточно-вытяжные установки с рекуператором Серия SMARTY X V

Аксессуары

NEW!



Компактные приточно-вытяжные установки SMARTY X V, оснащенные вентилятором с современным EC-двигателем и пластинчатым рекуператором с КПД до 94%, что позволяет обеспечивать высочайшую энергоэффективность системы класса A+ и удовлетворять последним требованиям Европейской директивы ErP 2018. Установки полностью соответствуют европейским санитарно-гигиеническим нормам VDI 6022-1. Компактные размеры и встроенная автоматика позволяют значительно упростить монтаж системы и обеспечивают удобную эксплуатацию.



Особенности установки

- Высочайшая энергоэффективность класса A+
- Высокоэффективный пластинчатый рекуператор с КПД до 94%
- Эффективные вентиляторы с современными EC-двигателями и ресурсом подшипников до 40 000 часов
- Компактные размеры
- Подвесное исполнение
- Корпус установок из гальванизированной стали со звуко- и теплоизоляцией 30 мм, покрытый специальной порошковой эмалью, которая гарантирует 100% защиту от коррозии
- В комплекте фильтрующая вставка класса G4/G4 (приточная/вытяжная часть)
- Встроенная система автоматики, адаптированная к российским условиям эксплуатации и дистанционный пульт управления (опционально Stouch, Flex, MB-Gateway)
- Возможность подключить опциональный датчик CO₂ или датчик влажности
- Универсальный присоединительные размеры к каналному воздуховоду
- Простой и удобный монтаж
- Удобное обслуживание

№ гра-фина	Модель	Расход воздуха, м³/ч	Потребляемая мощность вентилятора приток/вытяжка, кВт	Потребляемая мощность вентилятора приток/вытяжка, А	Габаритные размеры (ДхШхВ), мм	Масса, кг	Уровень звукового давления, дБ (А)	Присоединительный размер (в зависимости от воздуховода), мм	Рекомендуемый опциональный канальный постнагреватель	Преднагрев (обязательная опция)
1	SMARTY 2X V	215	0,035/0,035	0,35/0,35	595x316x732	25	46	Ø125/100	EKA 100-0,6-1f	EKA NIS 125-1,2-1f
2	SMARTY 3X V	460	0,083/0,083	0,75/0,75	599x538x890	39	46	Ø150/160	EKA 160-1,2-1f	EKA NIS 160-3,0-1f
4	SMARTY 4X V	580	0,21/0,21	0,92/0,92	599x538x810	39	48	Ø149/159	EKA 160-1,2-1f	EKA NIS 160-3,0-1f

*Если температура уличного воздуха на входе в установку ниже -5°C, то необходимо использовать предварительный электрический нагреватель EKA NIS.

Приведены рекомендованные предварительные нагреватели, рассчитанные с учетом работы установки от -28°C до -5°C на высокой скорости.

Аэродинамические характеристики SMARTY X V

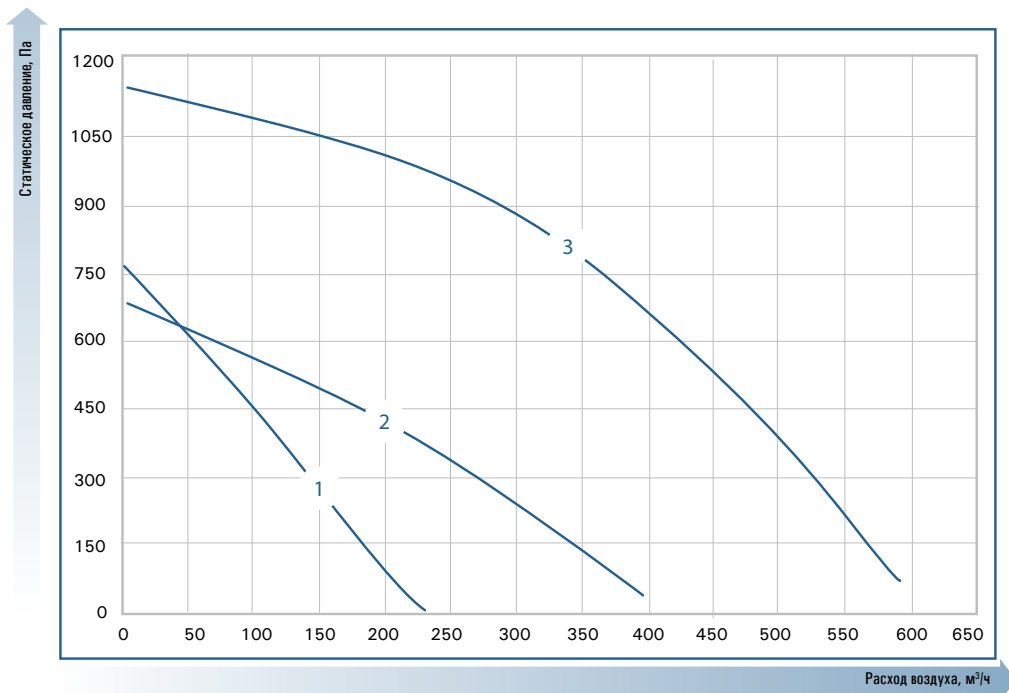

Версии установок SMARTY X V

Модель	Плата управления	Версия установки	Рекуперация	Регулирование температуры	Байпас рекуператора (при обмерзании)	Контроль загрязненности фильтра по датчику	Управление предварительным нагревателем	Управление пост-нагревателем
Приточно-вытяжные установки с пластинчатым рекуператором								
SMARTY 2X V 1.1	Mini MCB	Premium	+	+	+		+	
SMARTY 2X V 1.2	Mini MCB Basic	Advanced	+	+	+		+*	+*
SMARTY 3X V 1.1	Mini MCB	Premium	+	+	+	+	+	
SMARTY 3X V 1.2	Mini MCB Basic	Advanced	+	+	+		+*	+*
SMARTY 4X V 1.1	Mini MCB	Premium	+	+	+	+	+	
SMARTY 4X V 1.2	Mini MCB Basic	Advanced	+	+	+		+*	+*

* Возможно одновременное управление либо предварительным нагревателем, либо пост-нагревателем.

Компактные приточно-вытяжные установки с перекрестноточными пластинчатым рекуператором (подвесное исполнение) RIS P

Аксессуары



Приточно-вытяжные установки RIS P оснащены пластинчатым рекуператором с КПД до 80%. Встроенная система управления обеспечивает простоту монтажа и комфортную эксплуатацию установки.



Особенности установки

- Подвесное исполнение
- Классический алюминиевый рекуператор с КПД до 80%
- Эффективные вентиляторы с двигателем с внешним ротором (IP54)
- Встроенный электрический или внешний водяной теплообменник
- Встроенная система управления с возможностью выбора из 2 моделей пультов дистанционного управления
- Корпус из оцинкованной стали с дополнительной покраской методом порошкового напыления
- Изоляция корпуса 30 мм (RIS 400P 3.0 и RIS 700P 3.0) либо 50 мм (RIS 1000 P, RIS 1500 P)

№ графика	Модель	Расход воздуха, м³/ч	Встроенный электрический преднагрев, кВт/°C	Встроенный электрический нагреватель, кВт/°C	Потребляемая мощность вентилятора приток/вытяжка, кВт	Потребляемая мощность вентилятора приток/вытяжка, А	Габаритные размеры (ДхШхВ), мм	Масса, кг	Уровень звукового давления, дБ (А)	Присоединительный размер, мм
Приточно-вытяжные установки со встроенным электрическим нагревателем										
1	RIS 400 PE 3.0	450	1/1/50	2/1/50	0,225/0,225	1,1/1,1	970x592x264	42	48	Ø160
2	RIS 700 PE 3.0	700	1,2/1/50	3/1/50	0,225/0,225	1,12/1,12	1200x752x300	57	53	Ø250
3	RIS 1000 PE 3.0	1200	-*	6/3/50	0,322/0,303	1,4/1,32	1500x890x495	113	55	Ø315
4	RIS 1500 PE 3.0	1660	-*	9/3/50	0,373/0,359	1,63/1,57	1900x1310x549	194	58	500x250
Приточно-вытяжные установки с возможностью подключения канального водяного нагревателя										
1	RIS 400 PW 3.0	450	1/1/50	-	0,225/0,225	1,1/1,1	970x592x264	42	48	Ø160
2	RIS 700 PW 3.0	700	1,2/1/50	-	0,225/0,225	1,12/1,12	1200x752x300	57	53	Ø250
3	RIS 1000 PW 3.0	1200	-*	-	0,312/0,286	1,36/1,25	1500x890x495	113	55	Ø315
4	RIS 1500 PW 3.0	1660	-*	-	0,373/0,359	1,63/1,57	1900x1310x549	194	58	500x250

* в установке предусмотрен байпасный канал

Элементы автоматики для установок RIS P

Модель	Модель установки	Назначение	Статус
Пульт управления STOUCH	Все модели	Управление установкой	Обязательная опция
Пульт управления FLEX	Все модели	Управление установкой	Обязательная опция
Дифференциальное реле давления PS 500-B x 2шт	Все модели	Контроль степени загрязнения фильтров	Дополнительная опция
Капиллярный термостат защиты от замерзания TF18/HY или KP61-2	RIS PW	Защита водяного теплообменника от замерзания	Обязательная опция
Датчик температуры TJP-10K (с хомутом)	RIS PW	Защита водяного теплообменника от замерзания	Обязательная опция
Смесительный узел ZMP (0-10 В Плавное управление)	RIS PW	Управление водяным теплообменником	Обязательная опция

Компактные приточно-вытяжные установки

Воздушные клапаны (рекомендуемая опция), электроприводы и каналные водяные нагреватели

Модель	Воздушный клапан	Электропривод	Модель водяного нагревателя	Адаптер для водяного нагревателя
	Модель	Модель	Модель	Модель
RIS 400 PE 3.0	RSK 160 x 2шт.	-		
RIS 400 PW 3.0	ZSK 160 x 2шт.	341-2300-03	ZWA 150x150-2	Адаптер-переход 150x150-ø160 x 2шт
RIS 700 PE 3.0	RSK 250 x 2шт.	-		
RIS 700 PW 3.0	ZSK 250 x 2шт.	341-2300-03	ZWA 300x300-2	Адаптер-переход 300x300-ø250 x 2шт
RIS 1000 PE 3.0	RSK 315 x 2шт.	-		
RIS 1000 PW 3.0	ZSK 315 x 2шт.	341-2300-03	ZWA 300x300-2	Адаптер-переход 300x300-ø315 x 2шт
RIS 1500 PE 3.0	ZSSK 500x250 x 2шт.			
RIS 1500 PW 3.0	ZSSK 500x250 x 2шт.	341-230-05	ZWS 500x250-2	-

Аэродинамические характеристики установок RIS P

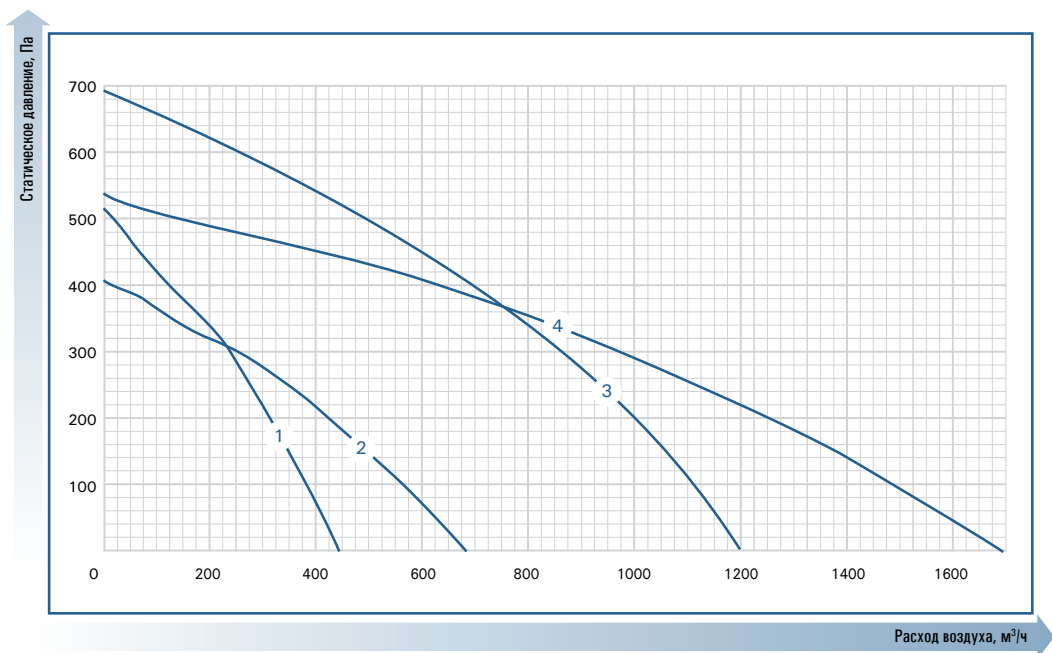

Комплекты сменных фильтрующих вставок для установок RIS P

Модель	Комплект карманных фильтров для RIS 400 P (M5/M5)	Летняя вставка VK 400 P	Комплект карманных фильтров для RIS 700 P (M5/M5)	Летняя вставка VK 700 P	Комплект карманных фильтров для RIS 1000 P (M5/M5)	Комплект карманных фильтров для RIS 1500 P (M5/M5)
--------	---	-------------------------	---	-------------------------	--	--

Компактные приточно-вытяжные установки с перекрестноточным пластинчатым рекуператором (горизонтальное исполнение) RIS H

Аксессуары



Приточно-вытяжные установки RIS H оснащены пластинчатым рекуператором с КПД до 65%. Встроенная система управления обеспечивает простоту монтажа и комфортную эксплуатацию установки.



Особенности установки

- Горизонтальное исполнение
- Классический алюминиевый рекуператор с КПД до 65%
- Эффективные вентиляторы с двигателем с внешним ротором (IP54)
- Встроенные электрический или водяной теплообменники
- Встроенная система управления с возможностью выбора из 2 моделей пультов дистанционного управления
- Корпус из оцинкованной стали с дополнительной покраской методом порошкового напыления (RAL 7040)
- Изоляция корпуса 50 мм
- Универсальная сторона обслуживания

№ графика	Модель	Расход воздуха, м³/ч	Встроенный электрический преднагрев, кВт/Ф/Гц	Встроенный электрический нагреватель, кВт/Ф/Гц*	Потребляемая мощность вентилятора приток/вытяжка, кВт	Потребляемая мощность вентилятора приток/вытяжка, А	Габаритные размеры (ДхШхВ), мм	Масса, кг	Уровень звукового давления, дБ (А)	Присоединительный размер, мм
Приточно-вытяжные установки со встроенным электрическим нагревателем										
1	RIS 400 HE 3.0	450	1/1/50	2/1/50	0,199/0,162	0,87/0,70	1000x354x630	48	51	Ø160
2	RIS 700 HE 3.0	820	1,2/1/50	3/1/50	0,230/0,230	1/1	1170x504x630	57	53	Ø250
3	RIS 1000 HE 3.0	1270	*	6/3/50	0,226/0,230	0,98/1	1500x645x865	152	55	Ø315
4	RIS 1500 HE 3.0	1540	*	9/3/50	0,369/0,356	1,6/1,55	1500x645x865	152	57	Ø315
5	RIS 1900 HE 3.0	2030	*	15/3/50	0,669/0,669	2,95/2,95	1800x795x1050	214	60	Ø400
Приточно-вытяжные установки с возможностью подключения канального водяного нагревателя										
1	RIS 1000 HW 3.0	450	1/1/50	2,7	0,225/0,175	1,1/0,77	1170x354x690	48	54	Ø160
2	RIS 1500 HW 3.0	820	1,2/1/50	4,7	0,255/0,255	1,12/1,12	1320x507x690	63	53	Ø250
3	RIS 1900 HW 3.0	1270	*	6,72	0,228/0,214	1/0,93	1500x647x1032	152	55	Ø315
4	RIS 1500 HW 3.0	1540	*	9,41	0,368/0,351	1,6/1,52	1500x647x1032	152	57	Ø315
5	RIS 1900 HW 3.0	2030	*	12,77	0,669/0,669	2,95/2,95	1800x793x1195	214	60	Ø400

* в установке предусмотрен байпасный канал

** мощность водяных нагревателей дана для температуры воды 80/60°C; расхода воздуха 80% от максимального; температуры внешнего воздуха -25°C

Элементы автоматики для установок RIS H (дополнительные и обязательные опции)

Модель	Модель установки	Назначение	Статус
Пульт управления STOUCH	Все модели	Управление установкой	Обязательная опция
Пульт управления FLEX	Все модели	Управление установкой	Обязательная опция
Дифференциальное реле давления PS 500-B x 2шт	Все модели	Контроль степени загрязнения фильтров	Дополнительная опция
Смесительный узел ZMP (0-10 В Плавное управление)	RIS HW	Управление водяным теплообменником	Обязательная опция
Электропривод GRUNER	Все модели RIS HW	Открытие/закрытие опциональных воздушных клапанов	Дополнительная опция

Рекомендуемые воздушные клапаны и электроприводы

Модель	Воздушный клапан	Электропривод
	Модель	Модель
RIS 400 HE 3.0	RSK 160 x 2 шт.	-
RIS 400 HW 3.0	ZSK 160 x 2 шт.	341-230D-03
RIS 700 HW 3.0	RSK 200 x 2 шт.	-
RIS 700 HE 3.0	ZSK 200 x 2 шт.	341-230D-03
RIS 1000 HW 3.0	RSK 315 x 2 шт.	-
RIS 1000 HE 3.0	ZSK 315 x 2 шт.	341-230D-03
RIS 1500 HE 3.0	RSK 315 x 2 шт.	-
RIS 1500 HW 3.0	ZSK 315 x 2 шт.	341-230D-03
RIS 1900 HE 3.0	RSK 400 x 2 шт.	-
RIS 1900 HW 3.0	ZSK 400 x 2 шт.	341-230-05

Аэродинамические характеристики установок RIS H

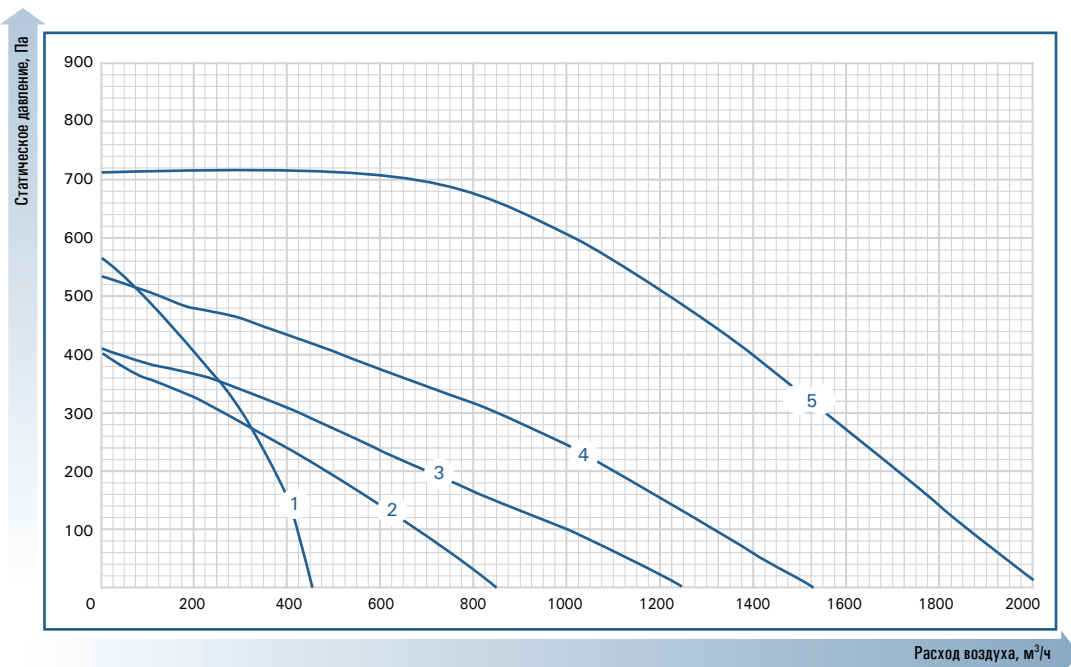

Комплекты сменных фильтрующих вставок для установок RIS H

Модель	Комплект карманных фильтров для RIS 400 H	Летняя вставка VK 400	Комплект карманных фильтров для RIS 700 H	Летняя вставка VK 700	Комплект карманных фильтров для RIS 1500 H/RIS 1000 H	Комплект карманных фильтров для RIS 1900 H

Компактные приточно-вытяжные установки с перекрестноточным пластинчатым рекуператором (вертикальное исполнение) RIS V

Аксессуары



Приточно-вытяжные установки RIS V оснащены пластинчатым рекуператором с КПД до 65%. Встроенная система управления обеспечивает простоту монтажа и комфортную эксплуатацию установки.



Особенности установки

- Вертикальное исполнение
- Классический алюминиевый рекуператор с КПД до 65%
- Эффективные вентиляторы с двигателем с внешним ротором (IP54)
- Встроенные электрический или встроенный/внешний водяной теплообменник
- Встроенная система управления с возможностью выбора из 2 моделей пультов дистанционного управления
- Корпус из оцинкованной стали с дополнительной покраской методом порошкового напыления (RAL 7040)
- Изоляция корпуса 30 мм (RIS 400V 3.0, RIS 700V 3.0) или 50 мм

№ графика	Модель	Расход воздуха, м³/ч	Встроенный электрический преднагрев, кВт/Ф/Гц	Встроенный электрический нагреватель, кВт/Ф/Гц*	Потребляемая мощность вентилятора приток/вытяжка, кВт	Потребляемая мощность вентилятора приток/вытяжка, А	Габаритные размеры (ДхШхВ), мм	Масса, кг	Уровень звукового давления, дБ (А)	Присоединительный размер, мм
Приточно-вытяжные установки со встроенным электрическим нагревателем										
1	RIS 400 VE 3.0	450	1/1/50	2/1/50	0,198/0,207	0,87/0,91	900x352x830	68	52	Ø160
2	RIS 700 VE 3.0	780	1,2/1/50	3/1/50	0,203/0,205	0,88/0,89	950x462x875	82	55	Ø200
3	RIS 1000 VE 3.0	1260	.*	6/3/50	0,239/0,239	1,04/1,04	1400x645x1040	150	57	Ø315
4	RIS 1500 VE 3.0	1570	.*	9/3/50	0,380/0,372	1,66/1,62	1400x645x1040	150	60	Ø315
5	RIS 1900 VE 3.0	1980	.*	15/3/50	0,650/0,650	2,87/2,87	1650x790x1165	260	63	Ø400
Приточно-вытяжные установки с возможностью подключения канального водяного нагревателя										
1	RIS 400 VW 3.0	450	1/1/50	-	0,198/0,207	0,87/0,91	900x352x830	68	52	Ø160
2	RIS 700 VW 3.0	780	1,2/1/50	-	0,203/0,205	0,88/0,89	950x462x875	82	55	Ø200
3	RIS 1000 VW 3.0	1260	.*	6,72	0,239/0,239	1,04/1,04	1400x645x1040	150	57	Ø315
4	RIS 1500 VW 3.0	1570	.*	9,41	0,380/0,372	1,66/1,62	1400x645x1040	150	60	Ø315
5	RIS 1900 VW 3.0	1980	.*	12,77	0,650/0,650	2,87/2,87	1650x790x1165	260	61	Ø400

* в установке предусмотрен байпасный канал

** мощность водяных нагревателей дана для температуры воды 80/60°C; расхода воздуха 80% от максимального; температуры внешнего воздуха -25°C

Элементы автоматики для установок RIS V (дополнительные и обязательные опции)

Модель	Модель установки	Назначение	Статус
Пульт управления STOUCH	Все модели	Управление установкой	Обязательная опция
Пульт управления FLEX	Все модели	Управление установкой	Обязательная опция
Дифференциальное реле давления PS 500-B x 2шт	Все модели	Контроль степени загрязнения фильтров	Дополнительная опция
Капиллярный термостат защиты от замерзания TF18/1H/У или KP61-2	RIS 400 VW, RIS 700 VW	Защита водяного теплообменника от замерзания	Обязательная опция
Датчик температуры TJP-10K (с хомутом)	RIS VW	Защита водяного теплообменника от замерзания	Обязательная опция
Смесительный узел ZMP (0-10 В Плавное управление)	RIS VW	Управление водяным теплообменником	Обязательная опция
Электропривод GRUNER	Все модели RIS VW	Открытие/закрытие опциональных воздушных клапанов	Дополнительная опция

Компактные приточно-вытяжные установки

Воздушные клапаны (рекомендуемая опция), электроприводы и каналные водяные нагреватели

Модель	Воздушный клапан	Электропривод	Модель водяного нагревателя	Адаптер для водяного нагревателя
	Модель	Модель	Модель	Модель
RIS 400 VE 3.0	RSK 160 x 2 шт.	-	-	-
RIS 400 VW 3.0	ZSK 160 x 2 шт.	341-230D-03	ZWA 150x150-2	Адаптер-переход 150x150-Ø160 x 2шт
RIS 700 VE 3.0	RSK 200 x 2 шт.	-	-	-
RIS 700 VW 3.0	ZSK 200 x 2 шт.	341-230D-03	ZWA 200x200-3	Адаптер-переход 200x200-Ø200 x 2шт
RIS 1000 VE 3.0	RSK 315 x 2 шт.	-	-	-
RIS 1000 VW 3.0	ZSK 315 x 2 шт.	341-230D-03	встроенный	-
RIS 1500 VE 3.0	RSK 315 x 2 шт.	-	-	-
RIS 1500 VW 3.0	ZSK 315 x 2 шт.	341-230D-03	встроенный	-
RIS 1900 VE 3.0	RSK 400 x 2 шт.	-	-	-
RIS 1900 VW 3.0	ZSK 400 x 2 шт.	341-230-05	встроенный	-

Аэродинамические характеристики установок RIS V

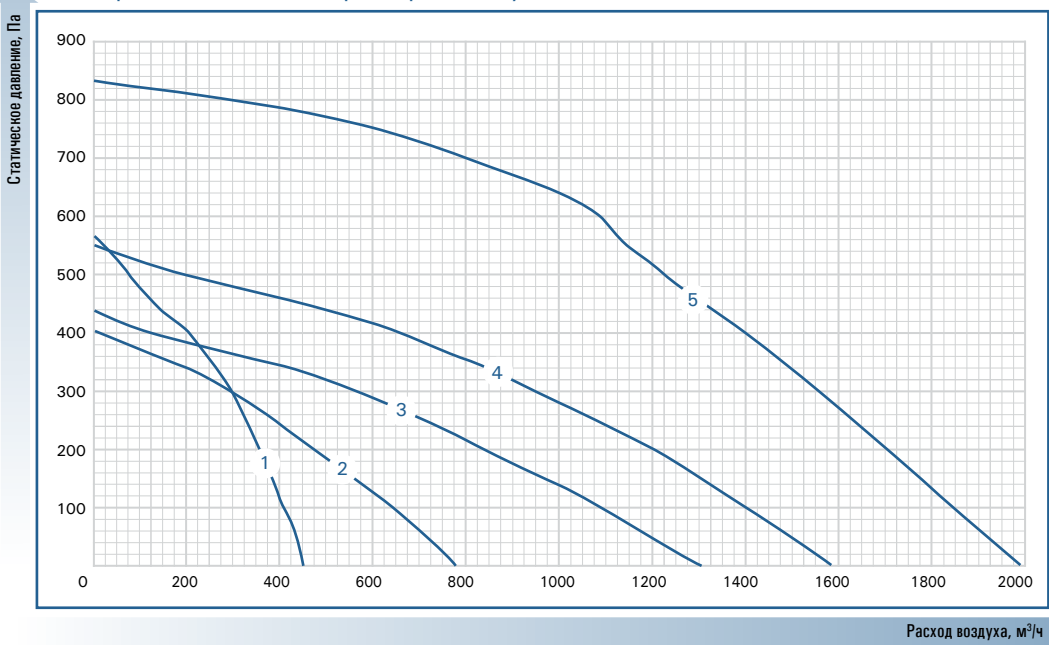

Комплекты сменных фильтрующих вставок для установок RIS V

Модель	Комплект карманных фильтров для RIS 400 V	Летняя вставка VK 400	Комплект карманных фильтров для RIS700 V	Летняя вставка VK 700	Комплект карманных фильтров для RIS 1500 V/RIS 1000 V	Комплект карманных фильтров для RIS 1900 V
--------	---	-----------------------	--	-----------------------	---	--

Компактные приточно-вытяжные установки с противоточным пластинчатым рекуператором с ЕС-двигателем и встроенной системой автоматики (подвесное исполнение) RIS P EKO

NEW!



Компактные энергоэффективные приточно-вытяжные установки RIS P EKO оснащенные вентиляторами с современными ЕС-двигателями и пластинчатым рекуператором с КПД до 94%, позволяют обеспечивать энергоэффективность системы класса А и удовлетворять последним требованиям Европейской директивы ErP 2018. Компактные размеры и встроенная автоматика позволяют значительно упростить монтаж системы и обеспечивают удобную эксплуатацию.

Аксессуары



Особенности установки

- Энергоэффективность класса А
- Высокоэффективный противоточный 6-ти угольный пластинчатый рекуператор с КПД до 94%
- Эффективные вентиляторы с современными ЕС-двигателями
- Возможность индивидуального подбора электрического нагревателя (для установок RIS PE EKO)
- Компактные размеры
- Подвесное исполнение
- Корпус установок из гальванизированной стали со звуко- и теплоизоляцией 30 мм (RIS 400 P EKO, RIS 700 P EKO) либо 50 мм (RIS 1200 P EKO, RIS 1900 P EKO, RIS 2500 P EKO) покрытый специальной порошковой эмалью серого цвета, которая гарантирует 100% защиту от коррозии
- В комплекте фильтрующая вставка класса F7/M5 (приточная/вытяжная часть)
- Встроенная система автоматики, адаптированная к российским условиям эксплуатации и дистанционный пульт управления (опционально Stouch, Flex, MB-Gateway)

№ графика	Модель	Расход воздуха, м³/ч	Встроенный электрический нагреватель, кВт/Ф/Гц*	Потребляемая мощность вентилятора приток/вытяжка, кВт	Потребляемая мощность вентилятора приток/вытяжка, А	Габаритные размеры (ДхШхВ), мм	Масса, кг	Уровень звукового давления, дБ (А)	Присоединительный размер, мм	Преднагрев (обязательная опция)*
Приточно-вытяжные установки со встроенным электрическим нагревателем										
1	RIS 400 PE 0.9 EKO 3.0	450	0,9/1/50	0,085/0,085	0,73/0,73	1361x788x330	74	51	Ø200	EKA NV 200-3,0-11 PH
1	RIS 400 PE 1.6 EKO 3.0	450	1,6/1/50	0,085/0,085	0,73/0,73	1361x788x330	74	51	Ø200	EKA NV 200-3,0-11 PH
1	RIS 400 PE 3.0 EKO 3.0	450	3,0/1/50	0,085/0,085	0,73/0,73	1361x788x330	74	51	Ø200	EKA NV 200-3,0-11 PH
2	RIS 700 PE 1.2 EKO 3.0	770	1,2/1/50	0,188/0,168	1,4/1,4	1461x1069x350	103,5	56	Ø250	EKA NV 250-5,0-21 PH
2	RIS 700 PE 3.0 EKO 3.0	770	3,0/1/50	0,188/0,168	1,4/1,4	1461x1069x350	104	56	Ø250	EKA NV 250-5,0-21 PH
2	RIS 700 PE 4.5 EKO 3.0	770	4,5/3/400	0,188/0,168	1,4/1,4	1461x1069x350	104,5	56	Ø250	EKA NV 250-5,0-21 PH
3	RIS 1200 PE 3.0 EKO 3.0	1400	3,0/1/50	0,45/0,37	2,95/2,5	1655x1497x390	170	56	500x250	EKS NV 500x250-9-3f PH
3	RIS 1200 PE 6.0 EKO 3.0	1400	6,0/3/50	0,45/0,37	2,95/2,5	1655x1497x390	170	56	500x250	EKS NV 500x250-9-3f PH
3	RIS 1200 PE 9.0 EKO 3.0	1400	9,0/3/50	0,45/0,37	2,95/2,5	1655x1497x390	170	56	500x250	EKS NV 500x250-9-3f PH
4	RIS 1900 PE 3.0 EKO 3.0	2100	3,0/1/50	0,485/0,488	3,12/3,16	1870x1955x399	269	60	700x300	EKS NV 700x300-12-3f PH
4	RIS 1900 PE 6.0 EKO 3.0	2100	6,0/3/50	0,485/0,488	3,12/3,16	1870x1955x399	270	60	700x300	EKS NV 700x300-12-3f PH
4	RIS 1900 PE 12.0 EKO 3.0	2100	12,0/3/50	0,485/0,488	3,12/3,16	1870x1955x399	272	60	700x300	EKS NV 700x300-12-3f PH
5	RIS 2500 PE 4.5 EKO 3.0	2750	4,5/3/50	0,725/0,675	3,24/3	1970x2055x499	322	62	700x400	EKS NV 700x300-18-3f PH
5	RIS 2500 PE 9.0 EKO 3.0	2750	9,0/3/50	0,725/0,675	3,24/3	1970x2055x499	322	62	700x400	EKS NV 700x300-18-3f PH
5	RIS 2500 PE 18.0 EKO 3.0	2750	18,0/3/50	0,725/0,675	3,24/3	1970x2055x499	322	62	700x400	EKS NV 700x300-18-3f PH
Приточно-вытяжные установки с возможностью подключения канального водяного нагревателя										
1	RIS 400 PW EKO 3.0	450		0,085/0,085	0,73/0,73	1361x788x330	73	51	Ø200	EKA NV 200-3,0-11 PH
2	RIS 700 PW EKO 3.0	770		0,188/0,168	1,4/1,4	1461x1069x350	103,5	56	Ø250	EKA NV 250-5,0-21 PH
3	RIS 1200 PW EKO 3.0	1400		0,45/0,37	2,95/2,5	1655x1497x390	170	56	500x250	EKS NV 500x250-9-3f PH
4	RIS 1900 PW EKO 3.0	2100		0,485/0,488	3,12/3,16	1870x1955x399	269	60	700x300	EKS NV 700x300-12-3f PH
5	RIS 2500 PW EKO 3.0	2750		0,725/0,675	3,24/3	1970x2055x499	322	62	700x400	EKS NV 700x300-18-3f PH

* Если температура уличного воздуха на входе в установку ниже -5°C, то необходимо использовать предварительный электрический нагреватель EKA/EKS NV PH.

Приведены рекомендованные предварительные нагреватели, рассчитанные с учетом работы установки от -28°C до -5°C на высокой скорости.

Аэродинамические характеристики установок RIS P EKO

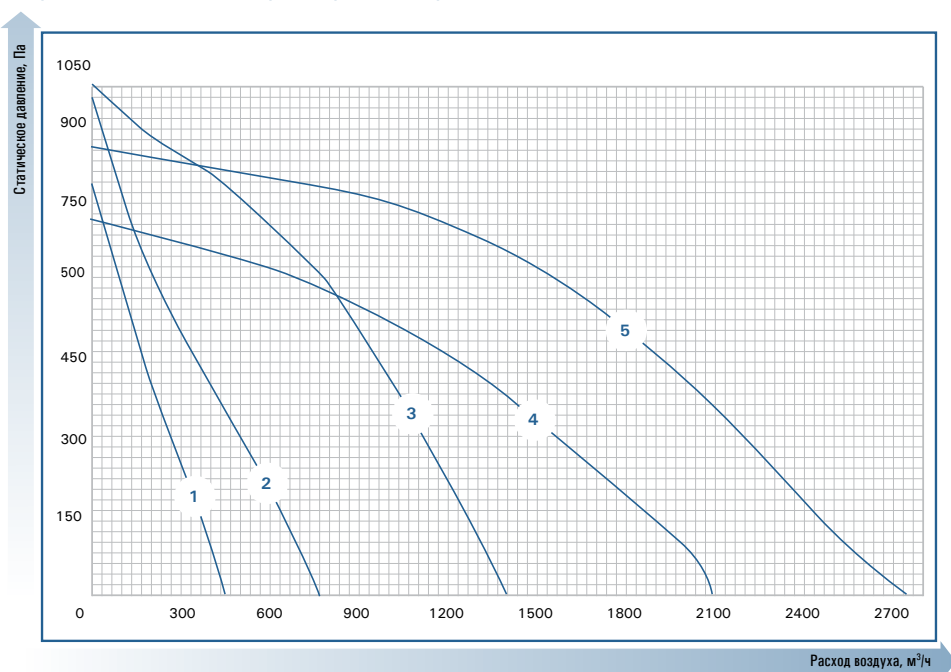

Воздушные клапаны (рекомендуемая опция) и электроприводы для установок RIS P EKO

Модель установки	Обратный клапан (только для моделей с электрическим нагревом)	Воздушный клапан (для всех моделей)	Электропривод (для водяных моделей)
	Модель	Модель	Модель
RIS PE/PW EKO 3.0	RSK x 2шт	ZSK x 2шт	341-230D-03, 341-230-05, 361-230-10

Элементы автоматики для установок (дополнительные и обязательные опции)

Модель	Модель установки	Назначение	Статус
Пульт управления STOUCH	RIS P EKO 3.0	Управление установкой	Обязательная опция
Пульт управления FLEX	RIS P EKO 3.0	Управление установкой	Обязательная опция
PTH-3202 Преобразователь давления	RIS P EKO 3.0	Для реализации режима поддержания постоянного давления в сети.	Дополнительная опция
KCO2 Канальный датчик концентрации CO2	RIS P EKO 3.0	Для реализации режима контролирования концентрации CO2	Дополнительная опция

Комплекты сменных фильтрующих вставок для установок RIS P EKO

Модель	Комплект плоских фильтров для RIS P EKO 3.0 (M5/F7)

Компактные приточно-вытяжные установки с противоточным пластинчатым рекуператором с ЕС-двигателем и встроенной системой автоматики (горизонтальное исполнение) RIS H EKO

Аксессуары



Компактные приточно-вытяжные установки RIS H EKO оснащенные вентилятором с современным ЕС-двигателем и пластинчатым рекуператором с КПД до 90%, что позволяет обеспечивать энергоэффективность системы класса А и удовлетворять последним требованиям Европейской директивы ErP 2018. Компактные размеры и встроенная автоматика позволяют значительно упростить монтаж системы и обеспечивают удобную эксплуатацию.

Особенности установок

- Энергоэффективность класса А
- Высокоэффективный 6-ти угольный (кроме RIS 3500 EKO) пластинчатый рекуператор с КПД до 90%
- Эффективные вентиляторы с современными ЕС-двигателями
- Компактные размеры
- Горизонтальное исполнение
- Корпус установок из гальванизированной стали со звуко- и теплоизоляцией 30 мм (RIS 700 H EKO) либо 50 мм (RIS 1200-5500 H EKO) покрытый специальной порошковой эмалью серого цвета, которая гарантирует 100% защиту от коррозии
- В комплекте фильтрующая вставка класса F7/M5 (приточная/вытяжная часть)
- Возможность подключения опционального канального охладителя
- Встроенная система автоматики, адаптированная к российским условиям эксплуатации дистанционный пульт управления (опционально Stouch, Flex, MB-Gateway)
- Простой и удобный монтаж
- Удобное обслуживание

№ графика	Модель	Расход воздуха, м³/ч	Встроенный электрический нагреватель, кВт/Ф/Гц*	Потребляемая мощность вентилятора приток/вытяжка, кВт	Потребляемая мощность вентилятора приток/вытяжка, А	Габаритные размеры (ДхШхВ), мм	Масса,	Уровень звукового давления, дБ (А)	Присоединительный размер, мм	Преднагрев (обязательная опция)*
Приточно-вытяжные установки со встроенным электрическим нагревателем										
1	RIS 700 HE EKO 3.0	900	1,2/1/50	0,168/0,168	1,4/1,4	1280x670x971	111	56	Ø250	EKA NV 250-5,0-2f PH
2	RIS 1200 HE EKO 3.0	1400	2,0/1/50	0,42/0,4	2,72/2,61	1580x780x1211	171	53	Ø315	EKA NV 315-6,0-3f PH
3	RIS 1900 HE EKO 3.0	1900	3,0/1/50	0,5/0,48	3,2/3,1	1940x800x1492	252	60	Ø400	EKA NV 400-12,0-3f PH
4	RIS 2200 HE EKO 3.0	2500	3,0/1/50	0,72/0,72	3,1/3,1	1940x800x1492	252	62	Ø400	EKA NV 400-12,0-3f PH
5	RIS 2500 HE EKO 3.0	3250	3,6/3/50	1,0/0,88	4,47/3,92	2200x900x1643	390	62	600x350	EKS NV 600x350-15-3f PH
6	RIS 3500 HE EKO 3.0	4050	6,0/3/50	1,17/1,16	5,43/5,4	2886x946x1909	627	69	800x500	EKS NV 800x500-18-3f PH
7	RIS 5500 HE EKO 3.0	6100	12,0/3/50	1,84/1,87	2,88/3,06	2754x1670x1780	788	77	800x500	EKS NV 800x500-30-3f PH
Приточно-вытяжные установки с возможностью подключения канального водяного нагревателя										
1	RIS 700 HW EKO 3.0	900	-	0,168/0,168	1,4/1,4	1280x670x971	110	56	Ø250	EKA NV 250-5,0-2f PH
2	RIS 1200 HW EKO 3.0	1400	-	0,42/0,4	2,72/2,61	1580x780x1211	173	53	Ø315	EKA NV 315-6,0-3f PH
3	RIS 1900 HW EKO 3.0	1900	-	0,5/0,48	3,2/3,1	1940x800x1492	251	60	Ø400	EKA NV 400-12,0-3f PH
4	RIS 2200 HW EKO 3.0	2500	-	0,72/0,72	3,1/3,1	1940x800x1492	250	62	Ø400	EKA NV 400-12,0-3f PH
5	RIS 2500 HW EKO 3.0	3250	-	1,0/0,88	4,47/3,92	2200x900x1643	360	62	600x350	EKS NV 600x350-15-3f PH
6	RIS 3500 HW EKO 3.0	4050	-	1,17/1,16	5,43/5,4	2886x946x1909	622	69	800x500	EKS NV 800x500-18-3f PH
7	RIS 5500 HW EKO 3.0	6100	-	1,84/1,87	2,88/3,06	2754x1670x1780	788	77	800x500	EKS NV 800x500-30-3f PH

*Если температура уличного воздуха на входе в установку ниже -5°C, то необходимо использовать предварительный электрический нагреватель EKA/EKS NV PH.

Приведены рекомендованные предварительные нагреватели, рассчитанные с учетом работы установки от -28°C до -5°C на высокой скорости.

Аэродинамические характеристики установок RIS H EKO

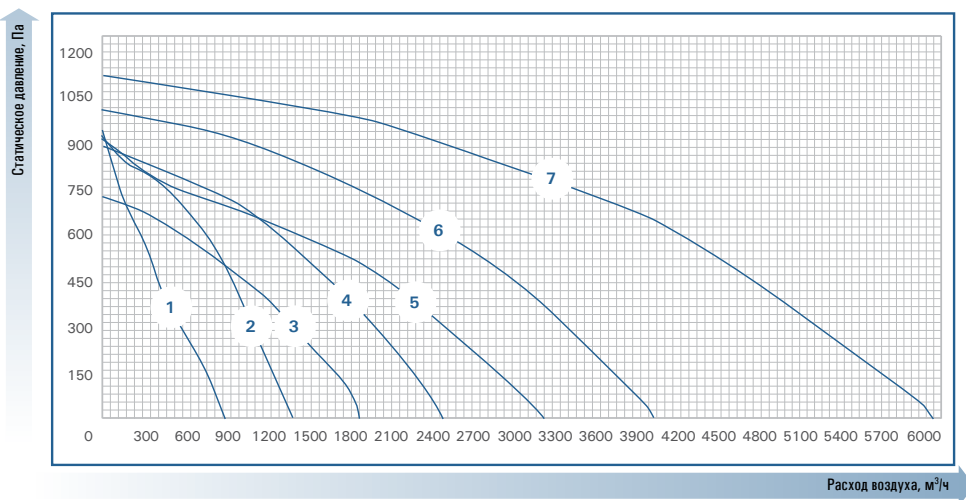

Комплекты сменных фильтрующих вставок для установок RIS H EKO

Модель	Комплект карманных фильтров для RIS 700 H EKO 3.0 (M5/M5)	Комплект плоских фильтров для RIS 1200 H EKO 3.0 (M5/F7)	Комплект плоских фильтров для RIS 1900 H, V EKO 3.0 (M5/F7)	Комплект плоских фильтров для RIS 3500 EKO 3.0 (M5/F7)	Комплект плоских фильтров для RIS 5500 EKO 3.0 (M5/F7)
--------	---	--	---	--	--

Воздушные клапаны (рекомендуемая опция), электроприводы и канальные водяные нагреватели

Модель установки	Воздушный клапан	Электропривод	Модель водяного нагревателя	Адаптер для водяного нагревателя
	Модель	Модель	Модель	Модель
RIS 700 HE EKO 3.0	RSK 250 x 2шт	-		
RIS 700 HW EKO 3.0	ZSK 250 x 2шт	341-230D-03	ZWA 300x300-2	Адаптер-переход 300x300-ø250 x 2шт
RIS 1200 HE EKO 3.0	RSK 315 x 2шт	-		
RIS 1200 HW EKO 3.0	ZSK 315 x 2шт	341-230D-03	ZWA 300x300-2	Адаптер-переход 300x300-ø315 x 2шт
RIS 1900 HE EKO 3.0	RSK 400 x 2шт	-		
RIS 1900 HW EKO 3.0	ZSK 400 x 2шт	341-230D-03	ZWA 400x400-2	Адаптер-переход 400x400-ø400 x 2шт
RIS 2200 HE EKO 3.0	RSK 400 x 2шт	-		
RIS 2200 HW EKO 3.0	ZSK 400 x 2шт	341-230D-03	ZWA 400x400-2	Адаптер-переход 400x400-ø400 x 2шт
RIS 2500 HE EKO 3.0	ZSSK 600x350	227-230-05		
RIS 2500 HW EKO 3.0	ZSSK 600x350	341-230-05	ZWS 600x350-3	-
RIS 3500 HE EKO 3.0	ZSSK 800x500	227-230-08		
RIS 3500 HW EKO 3.0	ZSSK 800x500	361-230-10	ZWS 800x500-2	-
RIS 5500 HE EKO 3.0	ZSSK 800x500	227-230-08		
RIS 5500 HW EKO 3.0	ZSSK 800x500	361-230-10	ZWS 800x500-3	-

Элементы автоматики для установок RIS H EKO (дополнительные и обязательные опции)

Модель	Модель установки	Назначение	Статус
Пульт управления TOUCH	Все модели	Управление установкой	Обязательная опция
Пульт управления FLEX	Все модели	Управление установкой	
Смесительный узел ZMP (трехпозиционный привод)	RIS HW EKO 3.0	Управление водяным теплообменником	
Капиллярный термостат защиты от замерзания TF-XX/HY или KP61-XX**	RIS HW EKO 3.0	Защита водяного теплообменника от замерзания	Дополнительная опция
PTH-3202 Преобразователь давления	Все модели	Для реализации режима поддержания постоянного давления в сети	
KCO2 Канальный датчик концентрации CO2	Все модели	Для реализации режима контроля концентрации CO2	Дополнительная опция
Электропривод GRUNER	RIS 700-1900 H EKO 3.0	Открытие/закрытие опциональных воздушных клапанов	
Датчик температуры TJP-10K (с хомутом)	RIS HW EKO 3.0	Защита водяного теплообменника от замерзания	Обязательная опция

** длина капилляра термостата зависит от размера теплообменника.

Компактные приточно-вытяжные установки с противоточным пластинчатым рекуператором с ЕС-двигателем и встроенной системой автоматики (вертикальное исполнение) RIS V EKO

Аксессуары



Особенности установки

- Энергоэффективность класса А
- Высокоэффективный 6-ти угольный пластинчатый рекуператор с КПД до 90%
- Эффективные вентиляторы с современным ЕС-двигателем
- Компактные размеры
- Вертикальное исполнение
- Корпус установок из гальванизированной стали со звуко- и теплоизоляцией 30 мм (RIS 700 V EKO) либо 50 мм (RIS 1200-2200 V EKO), покрытый специальной порошковой эмалью, которая гарантирует 100% защиту от коррозии
- Возможность подключения опционального канального охладителя
- В комплекте фильтрующая вставка класса F7/M5 (приточная/вытяжная часть)
- Встроенная система автоматики, адаптированная к российским условиям эксплуатации и дистанционный пульт управления (опционально Stouch, Flex, MB-Gateway)
- Простой и удобный монтаж
- Удобное обслуживание

Компактные приточно-вытяжные установки RIS V EKO оснащенные вентилятором с современным ЕС-двигателем и пластинчатым рекуператором с КПД до 90%, что позволяет обеспечивать энергоэффективность системы класса А и удовлетворять последним требованиям Европейской директивы ErP 2018. Компактные размеры и встроенная автоматика позволяют значительно упростить монтаж системы и обеспечивают удобную эксплуатацию.

№ графика	Модель	Расход воздуха, м³/ч	Встроенный электрический нагреватель, кВт/Ф/Гц*	Потребляемая мощность вентилятора приток/вытяжка, кВт	Потребляемая мощность вентилятора приток/вытяжка, А	Габаритные размеры (ДхШхВ), мм	Масса, кг	Уровень звукового давления, дБ (А)	Присоединительный размер, мм	Преднагрев (обязательная опция)*
Приточно-вытяжные установки со встроенным электрическим нагревателем										
1	RIS 700 VE EKO 3.0	900	1,2/1/50	0,168/0,168	1,4/1,4	1280x670x971	111	56	Ø250	EKA NV 250-5,0-2f PH
2	RIS 1200 VE EKO 3.0	1400	2,0/1/50	0,42/0,4	2,72/2,61	1580x760x1211	171	53	Ø315	EKA NV 315-6,0-3f PH
3	RIS 1900 VE EKO 3.0	1900	3,0/1/50	0,5/0,48	3,2/3,1	1940x800x1492	252	60	Ø400	EKA NV 400-12,0-3f PH
4	RIS 2200 VE EKO 3.0	2500	3,0/1/50	0,72/0,72	3,1/3,1	1940x800x1492	252	62	Ø400	EKA NV 400-12,0-3f PH
Приточно-вытяжные установки с возможностью подключения канального водяного нагревателя										
1	RIS 700 VW EKO 3.0	900	-	0,168/0,168	1,4/1,4	1280x670x971	110	56	Ø250	EKA NV 250-5,0-2f PH
2	RIS 1200 VW EKO 3.0	1400	-	0,42/0,4	2,72/2,61	1580x760x1211	173	53	Ø315	EKA NV 315-6,0-3f PH
3	RIS 1900 VW EKO 3.0	1900	-	0,5/0,48	3,2/3,1	1940x800x1492	251	60	Ø400	EKA NV 400-12,0-3f PH
4	RIS 2200 VW EKO 3.0	2500	-	0,72/0,72	3,1/3,1	1940x800x1492	250	62	Ø400	EKA NV 400-12,0-3f PH

*Если температура уличного воздуха на входе в установку ниже -5°C, то необходимо использовать предварительный электрический нагреватель EKA/EKS NV PH.

Приведены рекомендованные предварительные нагреватели, рассчитанные с учетом работы установки от -28°C до -5°C на высокой скорости.

Комплекты сменных фильтрующих вставок для установок RIS V EKO

Модель	Комплект карманных фильтров для RIS 200 EKO 3.0 (G4/M5)	Комплект карманных фильтров для RIS 400 EKO 3.0 (G4/M5)	Комплект карманных фильтров для RIS 700 V EKO 3.0 (M5/M5)	Комплект плоских фильтров для RIS 1200 V EKO 3.0 (M5/F7)	Комплект плоских фильтров для RIS 1900 H, V EKO 3.0 (M5/F7)
--------	---	---	---	--	---

Аэродинамические характеристики установок RIS V EKO

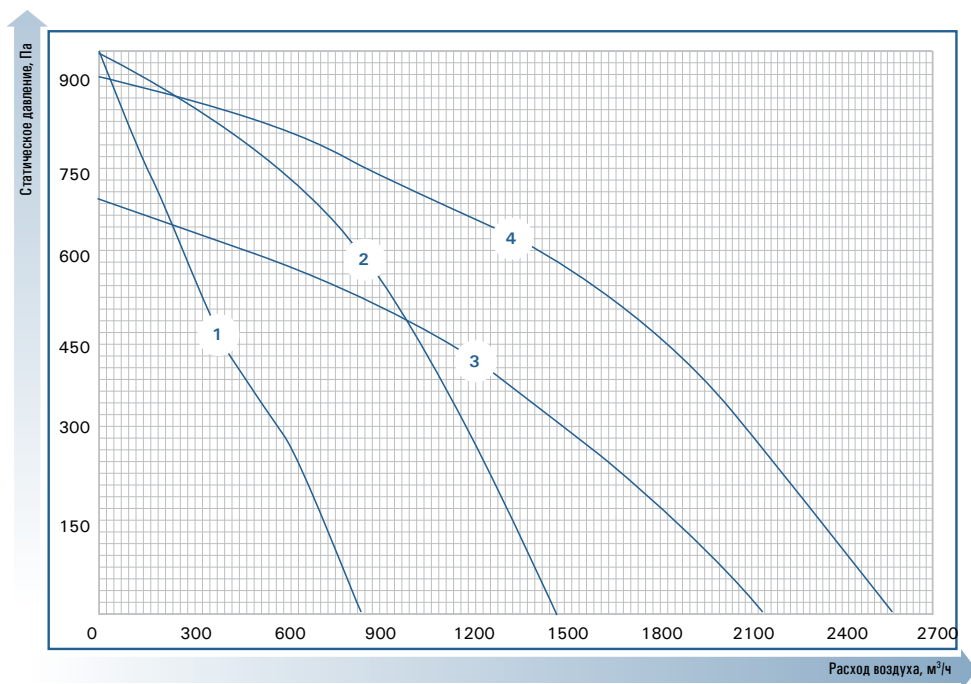

Воздушные клапаны (рекомендуемая опция), электроприводы и каналные водяные нагреватели

Модель установки	Воздушный клапан	Электропривод	Модель водяного нагревателя	Адаптер для водяного нагревателя
	Модель	Модель	Модель	Модель
RIS 700 VW EKO 3.0	ZSK 250 x 2шт	341-230D-03	ZWA 300x300-2	Адаптер-переход 300x300-Ø250 x 2шт
RIS 1200 VE EKO 3.0	RSK 315 x 2шт	-	-	-
RIS 1200 VW EKO 3.0	ZSK 315 x 2шт	341-230D-03	ZWA 400x400-2	Адаптер-переход 400x400-Ø315 x 2шт
RIS 1900 VE EKO 3.0	RSK 400 x 2шт	-	-	-
RIS 1900 VW EKO 3.0	ZSK 400 x 2шт	341-230-05	ZWA 400x400-2	Адаптер-переход 400x400-Ø400 x 2шт
RIS 2200 VE EKO 3.0	RSK 400 x 2шт	-	-	-
RIS 2200 VW EKO 3.0	ZSK 400 x 2шт	341-230-05	ZWA 400x400-2	Адаптер-переход 400x400-Ø400 x 2шт

Элементы автоматики для установок RIS V EKO (дополнительные и обязательные опции)

Модель	Модель установки	Назначение	Статус
Пульт управления STOUCH	Все модели	Управление установкой	Обязательная опция
Пульт управления FLEX	Все модели	Управление установкой	
Смесительный узел ZMP (трехпозиционный привод)	RIS VW EKO 3.0	Управление водяным теплообменником	
Капиллярный термостат защиты от замерзания TF-XX/HY или KP61-XX**	RIS VW EKO 3.0	Защита теплообменника от замерзания	
PTN-3202 Преобразователь давления	Все модели	Для реализации режима поддержания постоянного давления в сети.	
KCO2 Канальный датчик концентрации CO2	Все модели	Для реализации режима контроля концентрации CO2	
Электропривод GRUNER	RIS VW EKO 3.0	Открытие/закрытие опциональных воздушных клапанов	
Датчик температуры TJP-10K (с хомутом)	RIS VW EKO 3.0	Защита теплообменника от замерзания	Обязательная опция

** длина капилляра термостата зависит от размера теплообменника.

Компактные приточно-вытяжные установки с роторным рекуператором с ЕС-двигателем и встроенной системой автоматики (универсальное исполнение) RIRS P EKO

Аксессуары



Компактная приточно-вытяжная установка RIRS P EKO оснащена вентилятором с современным ЕС-двигателем и роторным рекуператором с КПД до 85%, что позволяет обеспечивать высочайшую энергоэффективность системы класса А. Компактные размеры и встроенная автоматика позволяют значительно упростить монтаж системы и обеспечивают удобную эксплуатацию.



Особенности установок

- Энергоэффективность класса А
- Высокоэффективный роторный рекуператор с расстоянием между пластинами 1,5 мм и с КПД до 85%
- Эффективные вентиляторы с современным ЕС-двигателем
- Компактный размер (высота установки 398 мм)
- Подвесное исполнение
- Возможность подключить опциональный датчик CO₂ или датчик влажности
- Корпус установки из гальванизированной стали со звуко- и теплоизоляцией 30 мм покрытый специальной порошковой эмалью, которая гарантирует 100% защиту от коррозии
- В комплекте фильтрующая вставка класса F7/M5 (приточная/вытяжная часть)
- Встроенная система автоматики, адаптированная к российским условиям эксплуатации и дистанционный пульт управления (опционально Stouch, Flex, MB-Gateway)
- Возможность подключения опционального канального охладителя
- Встроенный датчик защиты рекуператора
- Простой и удобный монтаж
- Удобное обслуживание

Модель	Расход воздуха, м ³ /ч	Встроенный электрический нагреватель, кВт/Ф/Гц*	Потребляемая мощность вентилятора приток/вытяжка, кВт	Потребляемая мощность вентилятора приток/вытяжка, А	Габаритные размеры (ДхШхВ), мм	Масса, кг	Уровень звукового давления, дБ (А)	Присоединительный размер, мм
Приточно-вытяжная установка со встроенным электрическим нагревателем								
RIRS 350 PE EKO 3.0	370	0,6/1/50	0,08/0,08	0,75/0,75	961x693x398	54	54	Ø200
Приточно-вытяжная установка с возможностью подключения канального водяного нагревателя								
RIRS 350 PW EKO 3.0	370	-	0,08/0,08	0,75/0,75	961x693x398	53	54	Ø200

Аэродинамические характеристики установок RIRS P EKO



Элементы автоматики для установок RIRS P EKO (дополнительные и обязательные опции)

Модель	Модель установки	Назначение	Статус
Пульт управления STOUCH	Все модели	Управление установкой	Обязательная опция
Пульт управления FLEX	Все модели	Управление установкой	Обязательная опция
PTN-3202 Преобразователь давления	Все модели	Для реализации режима поддержания постоянного давления в сети.	Дополнительная опция
TJP 10K датчик температуры (с хомутом)	RIRS PW EKO 3.0	Защита водяного теплообменника от обмерзания	Обязательная опция
TF 18/1У / KP61-2 капиллярный термостат	RIRS PW EKO 3.0	Защита водяного теплообменника от обмерзания	Обязательная опция
KCO2 Канальный датчик концентрации CO2	Все модели	Для реализации режима контролирования концентрации CO2	Дополнительная опция
Смесительный узел ZMP (0-10 В Плавное управление)	RIRS PW EKO 3.0	Управление водяным теплообменником	Обязательная опция
Электропривод GRUNER	RIRS PW EKO 3.0	Открытие/закрытие опциональных воздушных клапанов	Дополнительная опция

Воздушные клапаны (рекомендуемая опция) и канальные водяные нагреватели для моделей RIRS PW EKO

Модель	Воздушный клапан	Электропривод	Модель водяного нагревателя	Адаптер для водяного нагревателя
	Модель	Модель	Модель	Модель
RIRS 350 PE EKO 3.0	RSK 200 x 2 шт.	-		
RIRS 350 PW EKO 3.0	ZSK 200 x 2 шт.	341-2300-03	ZWA 200x200-3	Адаптер-переход 200x200-0200 x 2шт

Комплекты сменных фильтрующих вставок для установок RIRS P EKO

Модель	Комплект плоских фильтров для RIRS 350 EKO 3.0 (M5/F7)

Компактные приточно-вытяжные установки с роторным рекуператором с ЕС-двигателем и встроенной системой автоматики (вертикальное исполнение) RIRS V EKO

Аксессуары

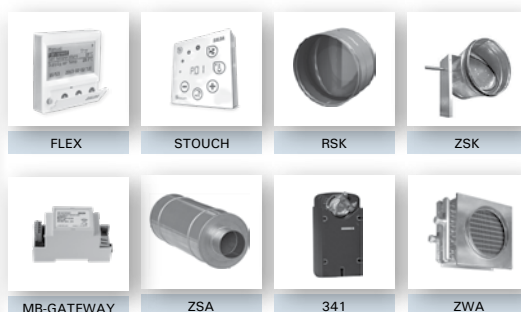

Особенности установки

Компактные приточно-вытяжные установки RIRS V EKO оснащенные вентилятором с современным ЕС-двигателем и роторным рекуператором с КПД до 85%, что позволяет обеспечивать энергоэффективность системы класса А и удовлетворять последним требованиям Европейской директивы ErP 2018. Компактные размеры и встроенная автоматика позволяют значительно упростить монтаж системы и обеспечивают удобную эксплуатацию.

- Энергоэффективность класса А
- Высокоэффективный роторный рекуператор с КПД до 85%
- Эффективные вентиляторы с современным ЕС-двигателем
- Компактные размеры
- Вертикальное исполнение
- Корпус установок из гальванизированной стали со звуко- и теплоизоляцией 50 мм, покрытый специальной порошковой эмалью, которая гарантирует 100% защиту от коррозии
- В комплекте фильтрующая вставка класса F7/M5 (приточная/вытяжная часть)
- Встроенная система автоматики, адаптированная к российским условиям эксплуатации и дистанционный пульт управления (опционально Stouch, Flex, MB-Gateway)
- Возможность подключения опционального канального охладителя
- Встроенный датчик для защиты от обмерзания водяного нагревателя (для установок RIRS 1200 - 5500 VW EKO)
- Простой и удобный монтаж
- Удобное обслуживание

№ Графика	Модель	Расход воздуха, м³/ч	Встраиваемый электрический нагреватель, кВт/Ф/Гц*	Потребляемая мощность вентилятора приток/вытяжка, кВт	Потребляемая мощность вентилятора приток/вытяжка, А	Габаритные размеры (ДхШхВ), мм	Масса, кг	Уровень звукового давления, дБ (А)	Присоединительный размер, мм
Приточно-вытяжная установка со встроенным электрическим нагревателем									
1	RIRS 400 VE EKO 3.0	490	1,2/1/50	0,085/0,85	0,75/0,75	900x560x920	79,5	54	Ø160
2	RIRS 700 VE EKO 3.0	890	2,0/1/50	0,168/0,168	1,4/1,4	1100x655x1060	108	55	Ø250
3	RIRS 1200 VE EKO 3.0	1570	4,0/2/50	0,415/0,4	2,8/2,7	1500x855x1260	192	57	Ø315
4	RIRS 1900 VE EKO 3.0	2050	9,0/3/50	0,47/0,47	3,1/3,1	1500x855x1260	180	60	Ø315
5	RIRS 2500 VE EKO 3.0	2750	9,0/3/50	0,76/0,75	3,32/3,3	1600x900x1460	280	62	500x250
6	RIRS 3500 VE EKO 3.0	4250	12,0/3/50	1,33/1,35	5,7/6	1930x1010x1595	380	64	600x300
7	RIRS 5500 VE EKO 3.0	6250	18,0/3/50	1,9/1,9	3,1/3,1	2120x1310x1640	580	74	900x300
Приточно-вытяжная установка с возможностью подключения канального водяного нагревателя									
1	RIRS 400 VW EKO 3.0	490	-	0,085/0,85	0,75/0,75	900x560x920	79,5	54	Ø160
2	RIRS 700 VW EKO 3.0	890	-	0,168/0,168	1,4/1,4	1100x655x1060	104	55	Ø250
3	RIRS 1200 VW EKO 3.0	1570	-	0,415/0,4	2,8/2,7	1500x855x1260	192	57	Ø315
4	RIRS 1900 VW EKO 3.0	2050	-	0,47/0,47	3,1/3,1	1500x855x1260	178	60	Ø315
5	RIRS 2500 VW EKO 3.0	2750	-	0,76/0,75	3,32/3,3	1600x900x1460	270	62	500x250
6	RIRS 3500 VW EKO 3.0	4250	-	1,33/1,35	5,7/6	1930x1010x1595	370	64	600x300
7	RIRS 5500 VW EKO 3.0	6250	-	1,9/1,9	3,1/3,1	2120x1310x1640	565	74	900x300

Аэродинамические характеристики установок RIRS V EKO

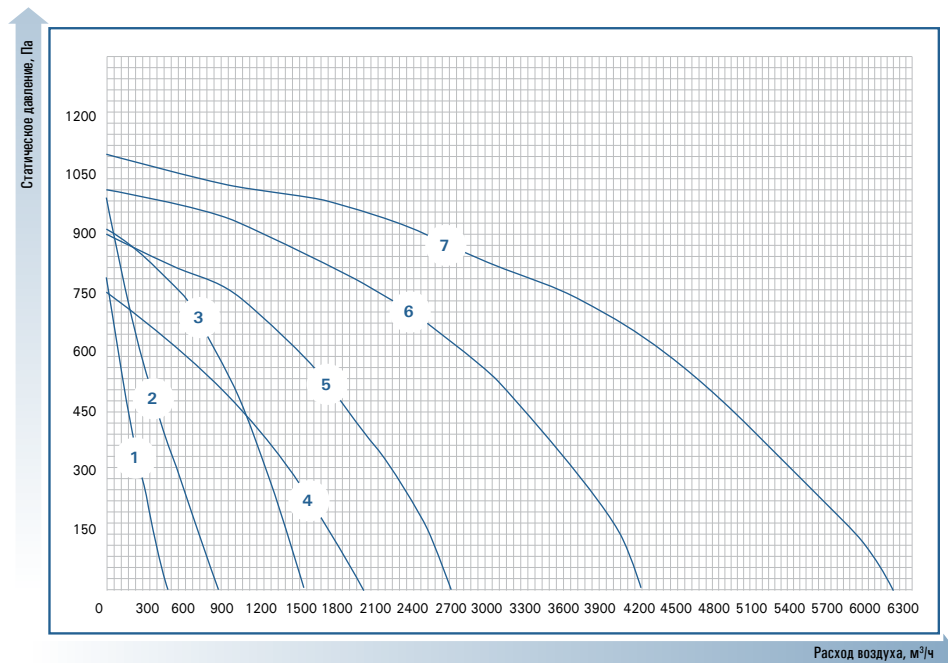

Комплекты сменных фильтрующих вставок для установок RIRS V EKO

Модель	Комплект плоских фильтров для RIRS 400 EKO 3.0 (M5/F7- 2шт)	Комплект плоских фильтров для RIRS 700 EKO 3.0 (M5/F7- 2шт)	Комплект плоских фильтров для RIRS 1200 EKO 3.0 (M5/F7- 2шт)	Комплект плоских фильтров для RIRS 1900 EKO (M5/M5- 2шт)
--------	---	---	--	--

Воздушные клапаны (рекомендуемая опция) и каналные водяные нагреватели для моделей RIRS VW EKO

Модель	Воздушный клапан	Электропривод	Модель водяного нагревателя*	Адаптер для водяного нагревателя
	Модель	Модель	Модель	Модель
RIRS 400 VE EKO 3.0	RSK 160 x 2шт	-		
RIRS 400 VW EKO 3.0	ZSK 160 x 2шт	341-230D-03	ZWA 150x150-2	Адаптер-переход 150x150-0160 x 2шт
RIRS 700 VE EKO 3.0	RSK 250 x 2шт	-		
RIRS 700 VW EKO 3.0	ZSK 250 x 2шт	341-230D-03	ZWA 300x300-2	Адаптер-переход 300x300-0250 x 2шт
RIRS 1200 VE EKO 3.0	RSK 315 x 2шт	-		
RIRS 1200 VW EKO 3.0	ZSK 315 x 2шт	341-230D-03	ZWA 400x400-2	Адаптер-переход 400x400-0315 x 2шт
RIRS 1900 VE EKO 3.0	RSK 315 x 2шт	-		
RIRS 1900 VW EKO 3.0	ZSK 315 x 2шт	341-230D-03	ZWA 400x400-2	Адаптер-переход 400x400-0315 x 2шт

Элементы автоматики для установок RIRS V EKO (дополнительные и обязательные опции)

Модель	Модель установки	Назначение	Статус
Пульт управления STOUCH	Все модели	Управление установкой	Обязательная опция
Пульт управления FLEX	Все модели	Управление установкой	Обязательная опция
PTN-3202 Преобразователь давления	Все модели	Для реализации режима поддержания постоянного давления в сети.	Дополнительная опция
KCO2 Канальный датчик концентрации CO2	Все модели	Для реализации режима контролирования концентрации CO2	Дополнительная опция
Смесительный узел ZMP (0-10 В Плавное управление)	RIRS VW EKO 3.0	Управление водяным теплообменником	Обязательная опция
TJP 10K датчик температуры (с хомутом)	RIRS VW EKO 3.0	Защита водяного теплообменника от обмерзания	Обязательная опция
TF-XX/НУ или KP61-XX** капиллярный термостат	RIRS VW EKO 3.0	Защита водяного теплообменника от обмерзания	Обязательная опция
Электропривод GRUNER	RIRS VW EKO 3.0	Открытие/закрытие опциональных воздушных клапанов	Дополнительная опция
Дифференциальное реле давления воздуха PS-500B	RIRS V EKO 3.0	Контроль степени загрязнения фильтров	Дополнительная опция

** длина капилляра термостата зависит от размера теплообменника.

Высокоэнергоэффективные компактные приточно-вытяжные установки с роторным регенератором (горизонтальное исполнение) с ЕС-двигателем RIRS H EKO

Аксессуары



Особенности установки

- Энергоэффективность класса А
- Высокоэффективный роторный регенератор с КПД до 85%
- Эффективные вентиляторы с современным ЕС-двигателем
- Компактные размеры
- Горизонтальное исполнение
- Корпус установок из гальванизированной стали со звуко- и теплоизоляцией 50 мм, покрытый специальной порошковой эмалью, которая гарантирует 100% защиту от коррозии
- В комплекте фильтрующая вставка класса F7/M5 (приточная/ вытяжная часть)
- Встроенная система автоматики и дистанционный пульт управления (опционально Stouch, Flex, MB-Gateway)
- Возможность подключения опционального канального охладителя
- Простой и удобный монтаж
- Удобное обслуживание

Компактные приточно-вытяжные установки RIRS H EKO оснащенные вентилятором с современным ЕС-двигателем и роторным регенератором с КПД до 85%, что позволяет обеспечивать энергоэффективность системы класса А и удовлетворять последним требованиям Европейской директивы ErP 2018. Компактные размеры и встроенная автоматика позволяют значительно упростить монтаж системы и обеспечивают удобную эксплуатацию.

№ Графика	Модель	Расход воздуха, м ³ /ч	Встраиваемый электрический нагреватель, кВт/Ф/Гц*	Потребляемая мощность вентилятора приток/вытяжка, кВт	Потребляемая мощность вентилятора приток/вытяжка, А	Габаритные размеры (ДхШхВ), мм	Масса, кг	Уровень звукового давления, дБ (А)	Присоединительный размер, мм
Приточно-вытяжные установки со встроенным электрическим нагревателем									
1	RIRS 400 HE EKO 3.0	480	1,2/1/50	0,085/0,85	0,75/0,75	1060x560x690	72	55	Ø200
2	RIRS 700 HE EKO 3.0	845	2,0/1/50	0,168/0,168	1,4/1,4	1180x654x780	96	55	Ø250
3	RIRS 1200 HE EKO 3.0	1570	4,0/2/50	0,44/0,44	2,9/2,9	1430x855x1040	162	57	Ø315
4	RIRS 1900 HE EKO 3.0	2120	9,0/3/50	0,5/0,49	3,25/3,2	1430x855x1040	162	61	Ø315
5	RIRS 2500 HE EKO 3.0	2950	9,0/3/50	0,75/0,71	3,35/3,19	1708x1110x1485	350	62	700x400
6	RIRS 3500 HE EKO 3.0	4500	12,0/3/50	1,3/1,3	5,75/5,75	2000x1040x1680	492	66	700x400
7	RIRS 5500 HE EKO 3.0	7000	15,0/3/50	1,98/2	3,1/3,2	2008x1404x1865	625	78	800x500
Приточно-вытяжные установки с возможностью подключения канального водяного нагревателя									
1	RIRS 400 HW EKO 3.0	480	-	0,085/0,85	0,75/0,75	1060x560x690	72	55	Ø200
2	RIRS 700 HW EKO 3.0	845	-	0,168/0,168	1,4/1,4	1180x654x780	96	55	Ø250
3	RIRS 1200 HW EKO 3.0	1570	-	0,44/0,44	2,9/2,9	1430x855x1040	162	57	Ø315
4	RIRS 1900 HW EKO 3.0	2120	-	0,5/0,49	3,25/3,2	1430x855x1040	162	61	Ø315
5	RIRS 2500 HW EKO 3.0	2950	-	0,75/0,71	3,35/3,19	1708x1110x1485	350	62	700x400
6	RIRS 3500 HW EKO 3.0	4500	-	1,3/1,3	5,75/5,75	2000x1040x1680	492	66	700x400
7	RIRS 5500 HW EKO 3.0	7000	-	1,98/2	3,1/3,2	2008x1404x1865	625	78	800x500

Аэродинамические характеристики установок RIRS V EKO

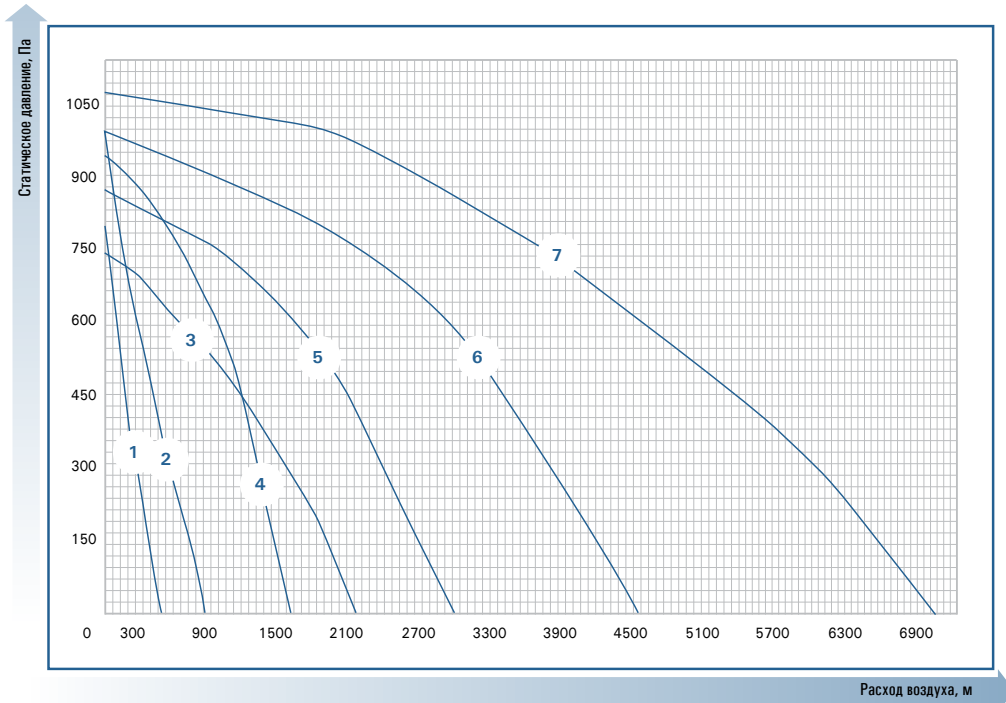

Stouch



Особенности

- Эргономичный дизайн
- Современный, простой и удобный интерфейс
- Корпус изготовлен из пластика
- Экран изготовлен из специального закаленного стекла
- Управление скоростью вращения вентилятором, режимами работы установки, установка температуры
- Подключение к ModBus
- Защита от детей

Напряжение	24VDC +/-10%/24VAC +/-10%
Линия связи	ModBus RS485
Габариты (ШxВxГ), мм	84x84x22
Класс защиты	IP 30
Рабочая температура, °C	10-40
Рабочая влажность, %	10-80 (без конденсации)

FLEX



Особенности

- Информативный экран
- Эргономичный дизайн
- Современный, простой и удобный интерфейс
- Две версии пульта – Flex PRV (для VEKA INT EKO / VEGA / RIS / RIRS), Flex MCB (для SMARTY, AmberAir Compact)
- Корпус изготовлен из пластика
- Управление скоростью вращения вентилятором, режимами работы установки, установка температуры, настройка опциональных датчиков влажности и CO₂
- Подключение к ModBus
- Индикация ошибок
- Защита от детей

Напряжение	15...30
Линия связи	RS485
Габариты (ШxВxГ), мм	86x86x16
Класс защиты	IP 20
Рабочая температура, °C	10-30
Рабочая влажность, %	<90

MB-Gateway



Особенности

- Возможность работать по протоколам TCP/IP, IPV4, WEB server, FTP server, BMS
- Удаленное управление системой с помощью компьютера по сети интернет
- Возможность управления температурой, режимами, скоростью вентилятором, таймером, влажностью
- Управление вентиляционной установкой с мобильного устройства через приложение Salda Air из любой точки мира

Напряжение	24 (max 48)
Установка	ModBus RS485/RS422
Линия связи	13
Длина кабеля	124x84x18
Габариты (ШxВxГ), мм	IP 20
Класс защиты	май.35
Рабочая температура, °C	30-90 (без конденсации)
Рабочая влажность, %	

Каркасно-панельные установки и центральные кондиционеры



SALDA

Каркасно-панельные установки ZKPU-Mini и ZKPU-Maxi



Расход воздуха до 140 000 м³/ч

Широкий модельный ряд каркасно-панельных установок ZKPU-Mini и ZKPU-Maxi с различными типами компоновки позволяет создавать любые схемы обработки воздуха для решения задач по вентиляции и кондиционированию.

Вентиляционные установки полностью адаптированы для работы в условиях российского климата при низких северных температурах до -60 °С.

Применение современных и высокотехнологичных решений позволяет обеспечить энергоэффективность класса А, а также высокую надежность и долговечность агрегатов.

Комплектующие



- Возможность разбирать и собирать корпус с сохранением высокой герметичности и аэродинамических характеристик благодаря клиновым зажимам
- В установках используются легкие пенополиуретановые сэндвич-панели толщиной 25 мм или 50 мм из высококачественной оцинкованной стали с порошковым покрытием
- Специальное исполнение для объектов медицинского назначения и «чистых» помещений

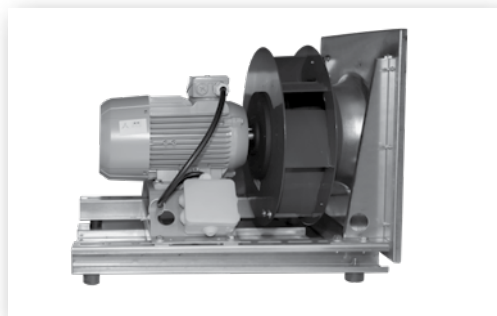

- Рабочие колеса ZIEHL-ABEGG (Германия) и электродвигатели Siemens / Ziehl-Abegg (Германия) изготовленные из инновационного композитного материала, не уступающем по прочности стали
- Сбалансированные рабочие колеса обеспечивают низкий уровень шума, низкое энергопотребление, энергоэффективность класса А и высокий ресурс подшипников – 40 000 тыс. часов
- Более гибкие конфигурации агрегата удается создать и за счет возможности использования альтернативных групп вентиляторов с электродвигателями АИР (Россия) и рабочими колёсами Nicotra (Германия)



- Современные высокоэнергоэффективные регенераторы с КПД до 90% обеспечивают теплоутилизацию в зимний период
- Уникальная конструкция с усиленными уплотнителями роторного диска позволяет уменьшить переток воздуха в два раза по сравнению со стандартной конструкцией
- Регенератор позволяет охлаждать приточный воздух посредством переноса его энергии в вытяжной поток
- Современные высокоэнергоэффективные пластинчатые рекуператоры с КПД до 75% обеспечивают теплоутилизацию в зимний период. Разделенные потоки приточного и вытяжного воздуха обеспечивают полное отсутствие передачи влаги и отсутствие смешивания
- Клапан байпаса обеспечивает защиту и предотвращает обмерзание рекуператора
- Возможно охлаждать приточный воздух посредством переноса его энергии в вытяжной поток

Каркасно-панельные установки



- Специально сконструированные водяные нагреватели позволяют работать с перегретой водой до 150°C, а водяные охладители работают не только на воде, но и с раствором гликоля до 50%
- Установки с охладителями комплектуются каплеуловителями и поддоном из нержавеющей стали



- Скрытые от потока поворотные шестерни предотвращают заклинивание лопастей
- Низкое сопротивление клапана, обеспечивает его гарантированное открытие
- Возможность использования клапана с электроподогревом



- Программа подбора позволяет индивидуально подобрать необходимую систему, рассчитать ее параметры и получить подробные технические подбора для каждой установки

Каркасно-панельные установки и центральные кондиционеры AmberAir

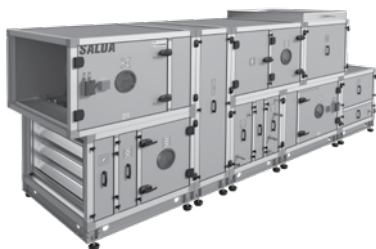

Расход воздуха до 80 000 м³/ч

Комплектующие

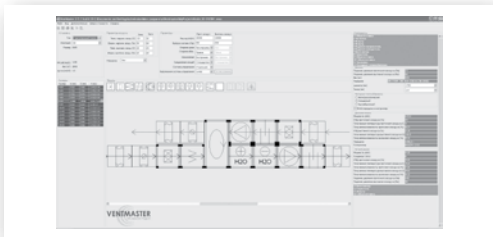

Серия каркасно-панельных установок и центральных кондиционеров AmberAir предлагает широкий выбор различных решений - от экономичных до высокопроизводительных. Широкие возможности конфигурации обеспечиваются гибким подбором компонентов, а высокое качество подтверждается наличием сертификатов Eurovent, Eurovent Hygienic L2, VDI 6022, TÜV, сертификата института Passive House, ISO 9001:2015. Два типа корпуса - стандартный SW50 и премиальный SW50+ гарантируют удобство монтажа и эксплуатации, а также минимизацию потерь тепловой энергии.

При производстве оборудования SALDA используются только комплектующие от лучших европейских производителей:

- Мотор-колеса Ziehl-Abegg (Германия)
 - Радиальные вентиляторы Comefri
 - ТЭНы для электронагревателей Backer (Швеция).
 - Водяные нагреватели, охладители, фреоновые испарители Heatrun, Luvata
 - Роторные и пластинчатые рекуператоры Heatex (Швеция), Klingenburg (Германия), Noval (Австрия)
 - Минеральная вата Paroc (Финляндия) и др.
- Корпус SW50+ с лучшими параметрами D1, L1, T2, TB1, F9
 - Применение самых инновационных и энергоэффективных компонентов европейского производства
 - Различные типы компоновки благодаря свободной конфигурации элементов
 - Расход воздуха от 1 000 м³/ч до 80 000 м³/ч
 - Вентиляторы ЕС/PM нового поколения
 - 5 типов рекуперации энергии: противоточные рекуператоры (эффективность до 94%), перекрестноточные рекуператоры, роторные регенераторы (эффективность до 85%), рекуператоры с промежуточным теплоносителем, роторный рекуператор с тепловым насосом
 - Оборудование и программа подбора получили сертификат Eurovent и подтверждает его ежегодными аудиторами
 - Установки AmberAir в гигиеническом исполнении первые в мире получили сертификат Eurovent Hygienic L2;
 - Быстрая сборка и монтаж, простота обслуживания, легкий доступ к компонентам
 - Особенности роторного рекуператора с тепловым насосом:
 - Двухступенчатая система возврата тепла
 - Встроенная система управления секцией, координируемая основным щитом автоматики
 - Роторный регенератор эффективностью до 85%
 - Мощность нагрева (охлаждения) плавно регулируется в зависимости от исходных условий и задания
 - Тепловой насос на базе фреона R410A
 - Секция полностью настроена и протестирована на производстве
 - Эффективность теплового насоса (без учёта роторного регенератора) - в режиме нагрева COP до 7, в режиме охлаждения - EER до 8,5

- Программа подбора и 3D моделирования установок VentMaster позволяет быстро рассчитать установку и выгрузить результат в САПР.

Нормы воздухообмена в основных помещениях общественных зданий

Наименование помещения	Максимальная плотность, м ² /чел.	Норма воздухообмена по ASHRAE 62-1-2004		Норма воздухообмена по ASHRAE 62-1-1999		Норма воздухообмена по АВОК-1-2002		Примечания
		м ³ /(ч • чел.)	м ³ /(ч • м ²)	м ³ /(ч • чел.)	м ³ /(ч • м ²)	м ³ /(ч • чел.)	м ³ /(ч • м ²)	
1	2	3	4	5	6	7	8	9
Административные здания								
Офисные помещения	20	30	1,5	36	2,6*	60	10**	* при плотн. 14 м ² /чел. ** при плотн. 6 м ² /чел.
Офисные помещения при плотности 10 м ² /чел., кабинет	10 18	30	3,0	36	3,6	60 60	6 3,3	
Переговорные	3,3	12	3,8	30	18*	40	7**	* при плотн. 1,7 м ² /чел. ** при плотн. 6 м ² /чел.
Общеобразовательные								
Ясли для детей до 4 лет	4	30	7,5					
Классы для детей 5–8 лет	4	27	6,8			20	10*	* при плотн. 2,0 м ² /чел.
То же для детей старше 8 лет	3	24	8,0	30	15*	30	-	* при плотн. 2,0 м ² /чел.
Лаборатории школьные	4	30	7,5	36	12*	40	12*	* при плотн. 3,0 м ² /чел.
Здравоохранение								
Палаты больниц	10	47	4,7	30	6*	80	16*	* при плотн. 5 м ² /чел.
Процедурные	5	28	5,6	30	6	60	12	
Операционные	5	54	10,8	54	10,8	80	16	
Сервисного обслуживания								
Супермаркеты	12,5	27	2,2	30	2,4	30	2,4	
Торговые залы магазинов	7	28	4	18	3,6*	30	5,4	* при плотн. 5 м ² /чел.
Обеденные залы ресторанов	1,4	18	13	36	26	35	19,5*	* при плотн. 1,8 м ² /чел.
Закусочные, фастфуды	1	17	17	36	36	20	12*	* при плотн. 1,8 м ² /чел.
Парикмахерские	4	18	4,5	30	7,5	40	10	
Прачечные	5	19	4	30	6			
Досуговые и зрелищные								
Музеи и выставки	2,5	17	6,8					
Библиотеки	2	11	5,5	30	6*	30	6*	* при плотн. 5 м ² /чел.
Спортивные арены			5,4					
Гимнастические залы	2,5	39	15,6	36	12*			* при плотн. 3 м ² /чел.
Танцевальные залы, диско	1	37	37	47	47	30	30	
Зрительные залы театров	0,7	14	20	30	45	30	43	
Сцены и гримерные	1,4	19	14	30	21	30	21	
Залы ожидания на вокзалах	1	15	15	30	30	-	-	
Спальни и жилые комнаты гостиниц и апартаментов	10	20	2	27-54	3*	30-60	3*	* пересчет нормы 60 м ³ /ч на комнату для 2 человек
Жилые комнаты квартир	10 и более	27*	2,7 и менее	27*	2,7 и менее	30*	3 и менее	* но не менее 0,35 обмена в час площади квартиры

Примечание. Плотность м²/чел. принимается по расчетной площади (без коридоров, лестниц, вестибюлей, технических помещений) для общественных зданий и по жилой площади для гостиниц, апартаментов и жилых зданий.

I-d диаграмма влажного воздуха

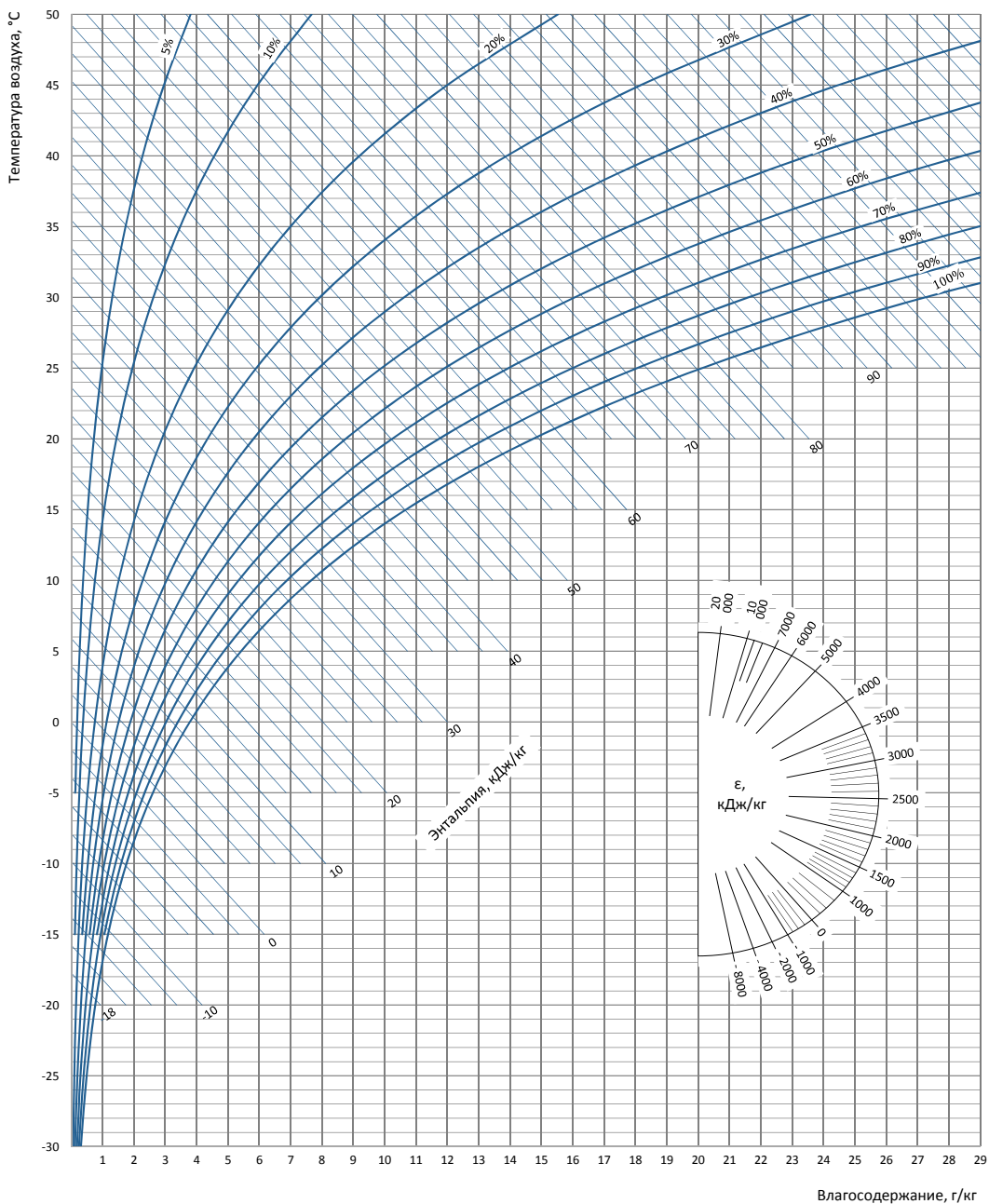

Расчет сопротивления круглых воздуховодов

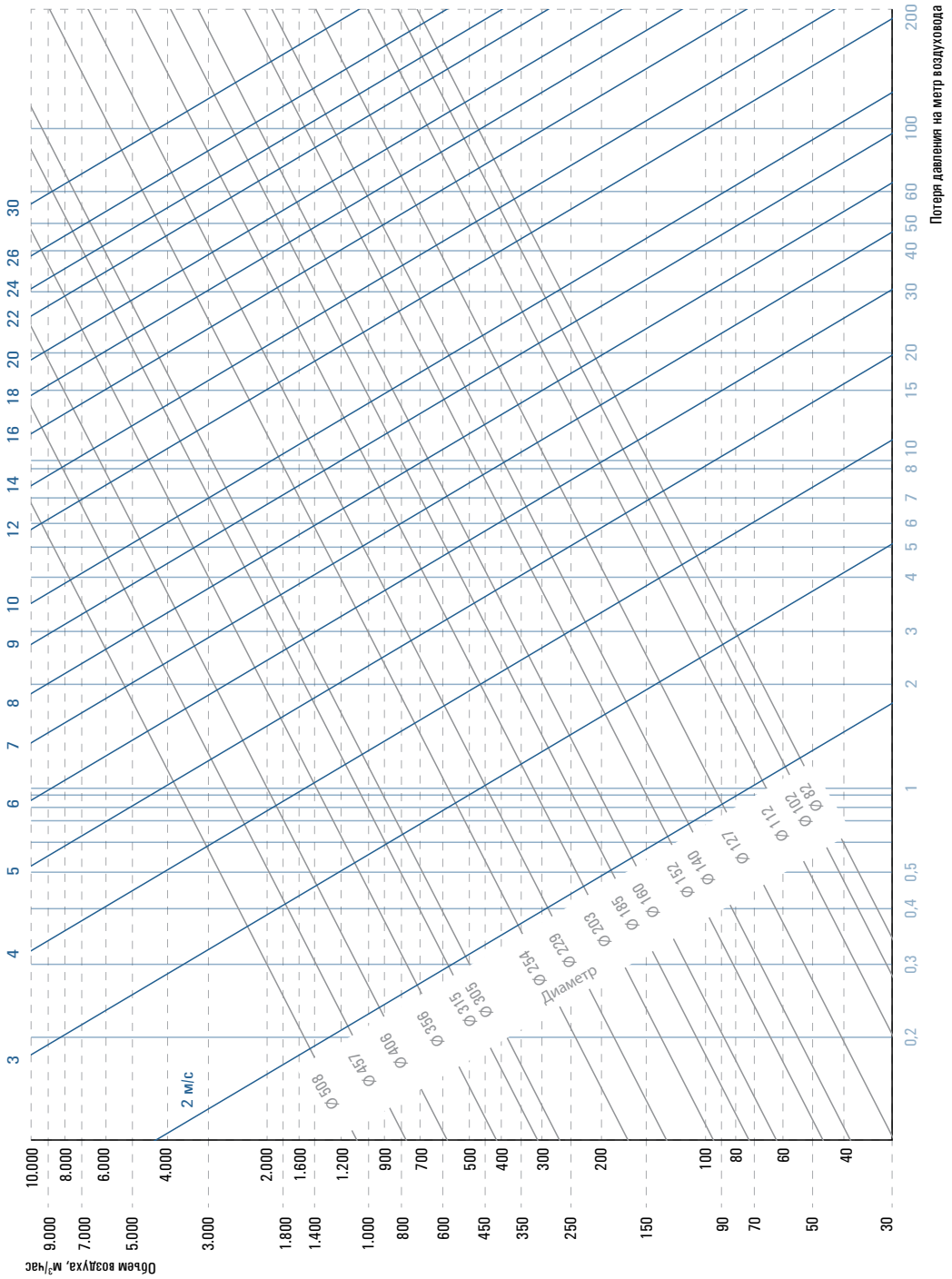

Запрос № _____ Вентиляционная установка № _____

Объект:		Компания:	
Адрес:		Адрес:	
		Тел./факс:	
		Контактное лицо:	

Исполнение установки	<input type="checkbox"/> Внутреннее	<input type="checkbox"/> Наружное	
Тип установки	<input type="checkbox"/> Приточная	<input type="checkbox"/> Вытяжная	<input type="checkbox"/> Приточно-вытяжная
		<input type="checkbox"/> Вертикал.	<input type="checkbox"/> Горизонтал.

Приток		Вытяжка	
Воздухопроизводительность		м ³ /ч	м ³ /ч
Располагаемый напор		Па	Па

Приток		Вытяжка	
Зима	Темпер./относит. влажность на входе	°С	%
	Темпер./относит. влажность на выходе	°С	%
Лето	Темпер./относит. влажность на входе	°С	%
	Темпер./относит. влажность на выходе	°С	%

Приток		Вытяжка	
Первой ступени	<input type="checkbox"/> EU4 <input type="checkbox"/> EU5	<input type="checkbox"/> EU4	<input type="checkbox"/> EU5
Второй ступени	<input type="checkbox"/> EU5 <input type="checkbox"/> EU7 <input type="checkbox"/> EU9		

Нагреватель первой ступени		Водяной		Электрический	
Температура воздуха перед/после	°С	°С	°С	°С	°С
Мощность нагревателя		кВт		кВт	
Температура воды до/за	°С	°С	Ступени регулирования <input type="checkbox"/> Да <input type="checkbox"/> Нет		

Нагреватель второй ступени		Водяной		Электрический	
Температура воздуха перед/после	°С	°С	°С	°С	°С
Мощность нагревателя		кВт		кВт	
Температура воды до/за	°С	°С	Ступени регулирования <input type="checkbox"/> Да <input type="checkbox"/> Нет		

Охладитель		Водяной		Фреоновый	
Темпер./относит. влажность на входе	°С	%	°С	%	
Темпер./относит. влажность на выходе	°С	%	°С	%	
Мощность охладителя		кВт		кВт	
Температура воды до/за	°С	°С	<input type="checkbox"/> R22	другой	
Гликоля в охладителе		%	Температура кипения		°С

Увлажнение		
<input type="checkbox"/> Паровое	<input type="checkbox"/> Поверхностное	<input type="checkbox"/> Форсуночное

Теплоутилизация			
<input type="checkbox"/> Рециркуляция, %	<input type="checkbox"/> Перекрестный	<input type="checkbox"/> Роторный	<input type="checkbox"/> Гликолевый, % глик.
<input type="checkbox"/> Фреоновый (тепловая трубка)			

Вентилятор		
<input type="checkbox"/> Клиноремен. передачей	<input type="checkbox"/> Прямым приводом	<input type="checkbox"/> Прямоточный (Plug Fan)
<input type="checkbox"/> Односкоростной	<input type="checkbox"/> Двухскоростной	<input type="checkbox"/> Плавное регулирование

Опции		
<input type="checkbox"/> Шумоглушитель	<input type="checkbox"/> Клапан	<input type="checkbox"/> Гибкие вставки

Системы автоматки

Стандартные электроприводы 5, 8, 10 Н.м. Серий 225 и 227

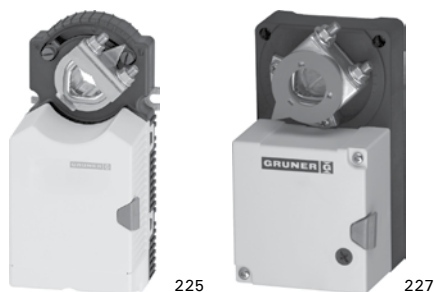

Электрические приводы серии 225 и 227 разработаны для использования с воздушными заслонками и клапанами в системах отопления, вентиляции и кондиционирования.

Особенности электропривода

- Возможность ручного управления
- Дополнительные опции: потенциометры, вспомогательные переключатели
- Возможность изменения направления вращения
- Возможность ограничения угла поворота
- Универсальный адаптер, позволяющий устанавливать привод на круглый или на квадратный вал

Модель	Момент вращения	Тип регулирования	Напряжение питания, В	Дополнительные функции
с моментом вращения 5 Нм				
225-230T-05	4 ~ 6	2- или 3- позиционное	230	поставляется с монтажно-крепежным комплектом
225C-024T-05-W	4 ~ 6	(0)2-10 В или (0)4-20 мА	24	для установки на водяной клапан, обратный сигнал
227-024-05	5	2- или 3- позиционное	24	–
227-024-05-S1	5	2- или 3- позиционное	24	1 вспомогательный переключатель
227C-024-05	5	0-10 В	24	обратный сигнал
227-230-05	5	2- или 3-позиционное	230	–
227-230-05-S1	5	2- или 3- позиционное	230	1 вспомогательных переключателя
225-024T-05	4 ~ 6	2- или 3-позиционное	24	1 вспомогательный переключатель
Дополнительные модели (поставляются по предварительному заказу)				
225C-024T-05	4 ~ 6	(0)2-10 В или (0)4-20 мА	24	обратный сигнал
225C-024T-05-S2	4 ~ 6	(0)2-10 В или (0)4-20 мА	24	2 вспомогательных переключателя, обратный сигнал
227-230-05-P5	5	2- или 3-позиционное	230	потенциометр
с моментом вращения 8/10 Нм				
227-024-08	8	2- или 3-позиционное	24	–
227C-024-10	10	0-10 В	24	обратный сигнал
227-230-08	8	2- или 3-позиционное	230	–
227-230-08-S1	8	2- или 3-позиционное	230	1 вспомогательных переключателя
с моментом вращения 15 Нм				
227-024-15	15	2- или 3-позиционное	24	–
227-024-15-S2	15	2- или 3-позиционное	24	2 вспомогательных переключателя
227C-024-15	15	0-10 В	24	обратный сигнал
227-230-15	15	2- или 3-позиционное	230	–

Электроприводы

Стандартные электроприводы 20, 30, 40 Н.м.
Серий 363

Электрические приводы серии 363 разработаны для использования с воздушными заслонками и клапанами в системах отопления, вентиляции и кондиционирования.

Модель	Момент вращения	Тип регулирования	Напряжение питания, В	Дополнительные функции
с моментом вращения 20 Нм				
363-024-20	20	2- или 3- позиционное	24	—
363-024-20-S2	20	2- или 3- позиционное	24	2 вспомогательных переключателя
363C-024-20	20	(0)2-10 В или (0)4-20 мА	24	обратный сигнал
363C-024-20-S2	20	(0)2-10 В или (0)4-20 мА	24	2 вспомогательных переключателя, обратный сигнал
363-230-20	20	3-позиционное	230	—
363-230-20-S2	20	3-позиционное	230	2 вспомогательных переключателя
с моментом вращения 30 Нм				
363-024-30	30	2- или 3-позиционное	24	—
363-024-30-S2	30	2- или 3-позиционное	24	2 вспомогательных переключателя
363C-024-30	30	(0)2-10 В или (0)4-20 мА	24	обратный сигнал
363C-024-30-S2	30	(0)2-10 В или (0)4-20 мА	24	2 вспомогательных переключателя, обратный сигнал
363-230-30	30	3-позиционное	230	—
363-230-30-S2	30	3-позиционное	230	2 вспомогательных переключателя
с моментом вращения 40 Нм				
363-024-40	40	2- или 3-позиционное	24	—
363-024-40-S2	40	2- или 3-позиционное	24	2 вспомогательных переключателя
363C-024-40	40	(0)2-10 В или (0)4-20 мА	24	обратный сигнал
363C-024-40-S2	40	(0)2-10 В или (0)4-20 мА	24	2 вспомогательных переключателя, обратный сигнал
363-230-40	40	3-позиционное	230	—
363-230-40-S2	40	3-позиционное	230	2 вспомогательных переключателя

Позиционеры для электроприводов



Позиционеры FGEB применяются для позиционирования электроприводов с функцией обратного сигнала (0-10В).

Модель	Описание
FGEB-AB-5	• для внешней установки
FGEB-EB-5	• для установки в электромагнитное гнездо

Электроприводы с возвратной пружиной 3, 5, 10 Н.м. Серий 341 и 361



Электрические приводы серий 341 и 361 разработаны для использования с воздушными заслонками и клапанами в системах отопления, вентиляции и кондиционирования.

Особенности электропривода

- Возвратная пружина
- Возможность ручного управления
- Дополнительные опции: вспомогательные переключатели
- Возможность изменения направления вращения
- Возможность ограничения угла поворота
- Универсальный адаптер, позволяющий устанавливать привод на круглый или на квадратный вал

Модель	Момент вращения	Тип регулирования	Напряжение питания, В	Дополнительные функции
с моментом вращения 3 Нм				
341-024D-03	3	2-позиционное (on/off)	24	Возвратная пружина 3 Нм
341-024D-03-S2	3	2-позиционное (on/off)	24	Возвратная пружина 3 Нм, 2 вспомогательных переключателя
341C-024D-03	3	(I) 2-10 В или (O) 4-20 мА	24	Возвратная пружина 3 Нм, обратный сигнал
341C-024D-03-S2	3	(I) 2-10 В или (O) 4-20 мА	24	Возвратная пружина 3 Нм, обратный сигнал, 2 вспомогательных переключателя
341-230D-03	3	2-позиционное (on/off)	230	Возвратная пружина 3 Нм
341-230D-03-S2	3	2-позиционное (on/off)	230	Возвратная пружина 3 Нм, вспомогательный переключатель
с моментом вращения 5 Нм				
341-024-05	5	2-позиционное (on/off)	24	Возвратная пружина 5 Нм
341-024-05-S2	5	2-позиционное (on/off)	24	Возвратная пружина 5 Нм, 2 вспомогательных переключателя
341C-024-05	5	(I) 2-10 В или (O) 4-20 мА	24	Возвратная пружина 5 Нм, обратный сигнал
341C-024-05-S2	5	(I) 2-10 В или (O) 4-20 мА	24	Возвратная пружина 5 Нм, обратный сигнал, 2 вспомогательных переключателя
341-230-05	5	2-позиционное (on/off)	230	Возвратная пружина 5 Нм
341-230-05-S2	5	2-позиционное (on/off)	230	Возвратная пружина 5 Нм, 2 вспомогательных переключателя
с моментом вращения 10 Нм				
361-024-10	10	2-позиционное (on/off)	24	Возвратная пружина 10 Нм
361-024-10-S2	10	2-позиционное (on/off)	24	Возвратная пружина 10 Нм, 2 вспомогательных переключателя
361C-024-10	10	(I) 2-10 В или (O) 4-20 мА	24	Возвратная пружина 10 Нм, обратный сигнал
361C-024-10-S2	10	(I) 2-10 В или (O) 4-20 мА	24	Возвратная пружина 10 Нм, обратный сигнал, 2 вспомогательных переключателя
361-230-10	10	2-позиционное (on/off)	230	Возвратная пружина 10 Нм
361-230-10-S2	10	2-позиционное (on/off)	230	Возвратная пружина 10 Нм, вспомогательный переключатель

Электроприводы с возвратной пружиной 20 Н.м. Серий 361



361

Электрические приводы серии 361 разработаны для использования с воздушными заслонками и клапанами в системах отопления, вентиляции и кондиционирования.

Особенности электропривода

- Возвратная пружина
- Возможность ручного управления
- Дополнительные опции: вспомогательные переключатели
- Возможность изменения направления вращения
- Возможность ограничения угла поворота
- Универсальный адаптер, позволяющий устанавливать привод на круглый или на квадратный вал

Модель	Момент вращения	Тип регулирования	Напряжение питания, В	Дополнительные функции
с моментом вращения 20 Нм				
361-024-20	20	2-позиционное (on/off)	24	Возвратная пружина 20 Нм
361-024-20-S2	20	2-позиционное (on/off)	24	Возвратная пружина 20 Нм, 2 вспомогательных переключателя
361C-024-20	20	(I) 2-10 В или (O) 4-20 мА	24	Возвратная пружина 20 Нм, обратный сигнал
361C-024-20-S2	20	(I) 2-10 В или (O) 4-20 мА	24	Возвратная пружина 20 Нм, обратный сигнал, 2 вспомогательных переключателя
361-230-20	20	2-позиционное (on/off)	230	Возвратная пружина 20 Нм
361-230-20-S2	20	2-позиционное (on/off)	230	Возвратная пружина 20 Нм, обратный сигнал, 2 вспомогательных переключателя

Электроприводы высокой скорости срабатывания

Электроприводы высокой скорости срабатывания (от 1 с). применяют в тех случаях, когда необходимо быстро привести в действие механизм закрытия клапана.

Модель	Момент вращения	Тип регулирования	Напряжение питания, В	Дополнительные функции
с моментом вращения 2,5 Нм				
227CSZ-024-02	2,5	(I) 2-10 В или (O) 4-20 мА	24	время открытия (90°) – 1 с, обратный сигнал
с моментом вращения 5 Нм				
225CS-024T-05	5	(I) 2-10 В или (O) 4-20 мА	24	время открытия (90°) – 20...35 с, обратный сигнал
225CS-024-05-W	5	(I) 2-10 В или (O) 4-20 мА	24	время открытия (90°) – 20...35 с, обратный сигнал
227CS-024-05	5	(I) 2-10 В или (O) 4-20 мА	24	время открытия (90°) – 4 с, обратный сигнал
227SZ-024-05	5	2- или 3-позиционное	24	время открытия (90°) – 20...35 с, крепление для квадратного вала D 8 мм
227CSZ-024-05	5	(I) 2-10 В или (O) 4-20 мА	24	время открытия (90°) – 20...35 с, обратный сигнал, крепление для квадратного вала D 8 мм
227S-230-05	5	2- или 3-позиционное	230	время открытия (90°) – 20...35 с
227S-230-05-S1	5	2- или 3-позиционное	230	время открытия (90°) – 20...35 с, вспомогательный переключатель
227S-230-05-P5	5	2- или 3-позиционное	230	время открытия (90°) – 20...35 с, потенциометр
227SZ-230-05/8E8	5	2- или 3-позиционное	230	время открытия (90°) – 20...35 с, крепление для квадратного вала D 8 мм
227SZ-230-05-S1	5	2- или 3-позиционное	230	время открытия (90°) – 20...35 с, вспомогательный переключатель, крепление для квадратного вала D 8 мм
с моментом вращения 8 Нм				
227CS-024-08	8	(I) 2-10 В или (O) 4-20 мА	24	время открытия (90°) – 4 с, обратный сигнал
227CSZ-024-08/8E8	8	(I) 2-10 В или (O) 4-20 мА	24	время открытия (90°) – 4 с, обратный сигнал, крепление для квадратного вала D 8 мм
с моментом вращения 15 Нм				
227CS-024-15	15	(I) 2-10 В или (O) 4-20 мА	24	возвратная пружина, обратный сигнал

Тристорные однофазные регуляторы скорости ETY, MTY



Регуляторы скорости ETY, MTY предназначен для регулировки скорости вращения вентиляторов с однофазными электродвигателями.

Особенности электропривода

- Универсальная конструкция корпуса: установка в электромонтажное гнездо или на стену
- Возможность подключения нескольких вентиляторов к 1 регулятору скорости
- Степень защиты IP 44

Модель	Рабочий ток, А	Размеры (ШхВхД), мм
ETY-1,5 (Salda)	0,1-1,5	82x82x65
ETY-2,5 (Salda)	0,2-2,5	82x82x65
MTY-4 (Salda)	0,4-4,0	82x82x65
MTY 1,5	0,1-1,5	82x82x65
MTY 2,5	0,2-2,5	82x82x65

Регулятор скорости MTP (0-10 В)



Регулятор скорости MTP предназначен для регулировки скорости вращения вентиляторов с ЕС-электродвигателями.

Модель	Размеры (ШхВхД), мм
MTP010	82x82x65

Трансформаторные регуляторы скорости TGR, PCBT



Трансформаторные пятиступенчатые регуляторы скорости TGR, PCBT предназначены для изменения скорости вращения однофазных и трехфазных электродвигателей с внешним ротором.

Особенности электропривода

- Возможность подключения нескольких вентиляторов к одному регулятору
- Встроенная термозащита (подключение термоконтактов двигателя)
- Сухой контакт для подключения дополнительного оборудования
- Степень защиты IP 44

Модель	Напряжение, В (50Гц)	Максимальный ток, А	Модель	Напряжение, В (50Гц)	Максимальный ток, А	Модель	Напряжение, В (50Гц)	Максимальный ток, А
Модели для однофазных вентиляторов			Модели для трехфазных вентиляторов			Модели для трехфазных вентиляторов		
TGRV 1.5 (Salda)	230	1,5	TGRT 1 (Salda)	400	1	PCBT 2	400	2
TGRV 2 (Salda)	230	2	TGRT 2 (Salda)	400	2	PCBT 3	400	3
TGRV 3 (Salda)	230	3	TGRT 3 (Salda)	400	3	PCBT 4	400	4
TGRV 4 (Salda)	230	4	TGRT 4 (Salda)	400	4	PCBT 5	400	5
TGRV 5 (Salda)	230	5	TGRT 5 (Salda)	400	5	PCBT 7	400	7
TGRV 7 (Salda)	230	7	TGRT 7 (Salda)	400	7	PCBT 11	400	11
TGRV 11 (Salda)	230	11	TGRT 11 (Salda)	400	11			
TGRV 14 (Salda)	230	14	TGRT 14 (Salda)	400	14			

Частотные преобразователи Danfoss



Управление двигателями мощностью до 22 кВт

Особенности насоса

- Все печатные платы покрываются защитным компаундом
- Компактная конструкция
- Встроенный фильтр RFI
- Встроенный тормозной ключ (для моделей от 1,5 кВт)
- Универсальная панель управления с ЖК дисплеем с подсветкой (опция)
- К преобразователям частоты могут подключаться стандартные трехфазные асинхронные электродвигатели
- Однофазные преобразователи предназначены для подключения трехфазных двигателей 3x230 В

Модель	Артикул	Модель	Артикул
VLT Micro Drive FC 51 0,37 кВт (380–480 В, 3 фазы)*	132F0017	VLT Micro Drive FC 51 0,18 кВт (200–240 В, 1 фаза)*	132F0001
VLT Micro Drive FC 51 0,75 кВт (380–480 В, 3 фазы)*	132F0018	VLT Micro Drive FC 51 0,37 кВт (200–240 В, 1 фаза)*	132F0002
VLT Micro Drive FC 51 1,5 кВт (380–480 В, 3 фазы)*	132F0020	VLT Micro Drive FC 51 0,75 кВт (200–240 В, 1 фаза)*	132F0003
VLT Micro Drive FC 51 2,2 кВт (380–480 В, 3 фазы)*	132F0022	VLT Micro Drive FC 51 1,5 кВт (200–240 В, 1 фаза)*	132F0005
VLT Micro Drive FC 51 3,0 кВт (380–480 В, 3 фазы)*	132F0024	VLT Micro Drive FC 51 2,2 кВт (200–240 В, 1 фаза)*	132F0007
VLT Micro Drive FC 51 4,0 кВт (380–480 В, 3 фазы)*	132F0026	VLT Панель с потенциометром IP21	132B0101
VLT Micro Drive FC 51 5,5 кВт (380–480 В, 3 фазы)*	132F0028	VLT Панель без потенциометра IP54	132B0100
VLT Micro Drive FC 51 7,5 кВт (380–480 В, 3 фазы)*	132F0030	Монтажный комплект для дистанционного крепления пульта	132B0102
VLT Micro Drive FC 51 11,0 кВт (380–480 В, 3 фазы)*	132F0058	Комплект NEMA1-M1 (до 0,75 кВт)	132B0103
VLT Micro Drive FC 51 15,0 кВт (380–480 В, 3 фазы)*	132F0059	Комплект NEMA1-M2 (от 0,75 до 1,5 кВт)	132B0104
VLT Micro Drive FC 51 18,5 кВт (380–480 В, 3 фазы)*	132F0060	Комплект NEMA1-M3 (от 3,0 до 7,5 кВт)	132B0105
VLT Micro Drive FC 51 22,0 кВт (380–480 В, 3 фазы)*	132F0061	Комплект NEMA1-M4 (от 11,0 до 15,0 кВт)	132B0120
		Комплект NEMA1-M5 (от 18,5 до 22,0 кВт)	132B0121

* к преобразователю частоты могут подключаться стандартные трехфазные асинхронные электродвигатели всех типов. К однофазным преобразователям могут подключаться только 3-фазные двигатели 3x230 В.

Частотные преобразователи Vacon



Управление двигателями мощностью до 18,5кВт

Особенности насоса

- Индивидуальные и специализированные настройки управления за счет функций встроенного ПЛК
- Оптимизированные характеристики для сложных условий эксплуатации благодаря уникальной системе пассивного охлаждения
- Может устанавливаться в самых ограниченных пространствах благодаря своей экономичной узкой конструкции
- Поддерживает асинхронные индукционные двигатели, а также синхронные двигатели на постоянных магнитах (Vacon 20)
- Специализированные функции обеспечивают более высокое качество управления расходом в системах автоматизации зданий

Модель
Vacon 20 0,37кВт (380-480В, 3 фазы)
Vacon 20 0,55кВт (380-480В, 3 фазы)
Vacon 20 0,75кВт (380-480В, 3 фазы)
Vacon 20 1,1кВт (380-480В, 3 фазы)
Vacon 20 1,5кВт (380-480В, 3 фазы)
Vacon 20 2,2кВт (380-480В, 3 фазы)
Vacon 20 3,0кВт (380-480В, 3 фазы)
Vacon 20 4,0кВт (380-480В, 3 фазы)
Vacon 20 5,5кВт (380-480В, 3 фазы)
Vacon 20 7,5кВт (380-480В, 3 фазы)
Vacon 20 11,0кВт (380-480В, 3 фазы)
Vacon 20 15,0кВт (380-480В, 3 фазы)
Vacon 20 18,5кВт (380-480В, 3 фазы)

Смесительные узлы ZMP

Особенности прибора



- Смесительные узлы значительно облегчают монтаж водяных нагревателей
- Стандартный модельный ряд смесительных узлов позволяет применять их со всеми стандартными водонагревателями
- Смесительные узлы предназначены для регулирования мощности водяных нагревателей посредством 3-ходового клапана с приводом
- В состав смесительного узла входят: циркуляционный насос, 3-ходовой клапан с приводом плавного регулирования, отсечные вентили, фильтр, обратный клапан и гибкие подводки

Модель	
ZMP 40-1,0	•
ZMP 40-1,6	•
ZMP 40-2,5	•
ZMP 40-4,0	•
ZMP 60-4,0	•

Модель	
ZMP 60-6,3	•
ZMP 80-6,3	•
ZMP 80-10,0	•
ZMP 80-16,0	•

По запросу могут поставляться с трех позиционным приводом.

Смесительные узлы для воздушно-тепловых завес ZMP Kv

Особенности прибора

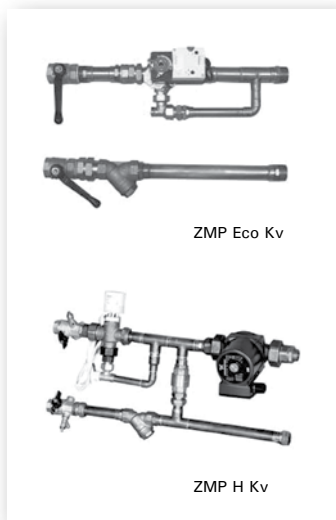

ZMP Eco Kv

ZMP H Kv

- Смесительные узлы ZMP ECO Kv и ZMP H Kv предназначены для регулирования расхода теплоносителя через воздушно-тепловые завесы
- Узлы серии ZMP ECO Kv состоят из двух частей, одна часть работает на подающей линии, другая на отводящей линии тепловой сети
- Узлы серии ZMP H Kv являются цельнооборной конструкцией с циркуляционным насосом в составе и используются, когда давление в тепловой сети недостаточно для преодоления сопротивления трехходового клапана и теплообменника завесы
- При монтаже насоса необходимо, чтобы вал мотора насоса находился в горизонтальном положении. Необходимо предусматривать доступ для сервисного обслуживания узлов

Модель
ZMP Eco Kv 4
ZMP Eco Kv 10
ZMP Eco Kv 16
ZMP H Kv 4 25-40
ZMP H Kv 10 25-60
ZMP H Kv 16 32-60

Регулятор мощности электрических нагревателей EKR 6.1*



EKR 6.1 – микропроцессорный регулятор электрических нагревателей с внедрённой PID функцией, с автоматической адаптацией напряжения питания предназначен для работы с внутренним или внешним датчиком. EKR 6.1 регулирует нагрев, полностью включая или выключая ток в нагрузку. Соотношение времени вкл./выкл. зависит от необходимости нагрева и может меняться в пределах 0-100%.

EKR 6.1 предназначен для управления только однофазными или двухфазными нагревателями. Температуру приточного воздуха можно ограничить (MIN, MAX), при работе с двумя датчиками: приточного и внутреннего воздуха

Модель	Степень защиты	Макс. регулируемая мощность, кВт	Ток, А
EKR 6.1	IP20	6,4/400 В, 3,2/230 В	16

* применяется в комплекте с датчиком TJK-10K.

Регуляторы мощности и контроллеры

Регуляторы мощности электрических нагревателей
EKR 15 и EKR 30*

Регуляторы EKR – это пропорциональные регуляторы электрических нагревателей, которые регулируют нагрев, полностью включая или выключая ток в нагрузке.

Особенности электропривода

- EKR 15.1 может управлять нагревателем мощностью до 15 кВт и имеет дополнительный релейный выход, к которому можно подключить нагрузку до 12 кВт. Общая регулируемая мощность - 27 кВт.
- EKR 15.1P может управлять нагревателем мощностью до 15 кВт и имеет 4 дополнительных релейных выхода, к которым можно подключить нагрузку до 225 кВт. Общая регулируемая мощность калорифера 240кВт.
- EKR 30 может управлять нагревателем мощностью до 30 кВт и имеет дополнительный релейный выход, к которому можно подключить нагрузку до 24 кВт. Общая регулируемая мощность калорифера 42кВт.
- EKR 30P может управлять мощностью до 30 кВт и имеет 4 дополнительных релейных выхода, к которым можно подключить нагрузку до 225 кВт. Общая регулируемая мощность калорифера 255 кВт.

Модель	Степень защиты	Релейный выход	Ток, А
EKR 15.1 ●	IP20	1x5A/230В	25
EKR 15.1P ●	IP20	4x5A/230В	25
EKR 30	IP20	1x5A/230В	45
EKR 30P	IP20	4x5A/230В	45

* применяется в комплекте с датчиком TJK-10K

Регуляторы мощности электрических нагревателей РТК 15 и РТК 6



Особенности электропривода

- РТК15 предназначен для поддержания заданной температуры, с помощью изменения мощности трехфазных электрических нагревателей, работающих от сети напряжением 400 ± 10 В.
- РТК 6 предназначен для управления электрическими обогревателями. Регулятор может подключаться к однофазным или двухфазным обогревателям.

Модель	Ток, А	Регулируемая мощность, кВт	Электропитание В, Ф (50 Гц)
РТК 15 ●	25	15	400/3
РТК 6 ●	16	3,6 (230) / 6,4 (400)	230/1 400/2

Канальные датчики температуры



Модель	Описание
ETF-1144/99-NTC	• Диапазон $-20 \sim +70$ °C, IP 43, 2 м кабеля (NTC датчик)
HTF-PT1000	• Диапазон $-35 \sim +105$ °C, IP 54, 2 м кабеля (PT1000 датчик)
TJ-K10K (Salda)	• Диапазон $-30 \sim +105$ °C, IP 20, 2 м кабеля
TJK 330	• Диапазон $0 \sim +30$ C°, IP 20, 1,5 м кабеля

Комнатный датчик температуры



Модель	Описание
RTF1-PT1000	• Диапазон $-30 \sim +90$ °C, настенного исполнения, IP 30 (PT 1000 датчик)
ETF-944/99-N-NTC	• Диапазон $-20 \sim +70$ °C, настенного исполнения, IP 20 (NTC датчик)

Контактные датчики температуры с хомутом



Модель	Описание
ALTF1-PT1000	• Диапазон $-35 \sim +105$ °C, IP 65, 2 м кабеля (PT 1000 датчик)
TJP-10K (Salda)	• Диапазон $-30 \sim +40$ °C (NTC 10 ohm)

Погружные датчики температуры ETF01-PT1000



Модель	Описание
ETF01-PT1000	• Диапазон $-30 \dots +150$ °C, IP 43, коробка для подключения кабеля, резьба G1/2, длина погружной части 100 мм (PT 1000 датчик)

Датчики наружной температуры ATF



Модель	Описание
ATF1-PT1000	• Диапазон $-50 \sim +90$ °C, IP 65, коробка для подключения кабеля, датчик внутри пластикового корпуса (PT 1000 датчик)
ATF2-PT1000	• Диапазон $-50 \sim +90$ °C, IP 65, коробка для подключения кабеля, внешняя трубка (PT 1000 датчик)

Температурные датчики используются для определения температуры воздуха, поверхности или жидкости.

Дифференциальные датчики давления PS-L



Модель	Описание
PS-500-L (30–500 Па)	• Диапазон 30–500 Па, 3(2) А, 250 В, класс защиты II, IP 54, комплект соединительных деталей (два прямых пластиковых присоединительных штуцера, двухметровый шланг из ПВХ, 2 метиза)
PS-2000-L (50–2000 Па)	• Диапазон 50–2000 Па, 3(2) А, 250 В, класс защиты II, IP 54, комплект соединительных деталей (два прямых пластиковых присоединительных штуцера, двухметровый шланг из ПВХ, 2 метиза)

Преобразователи давления РТН



Преобразователи давления используются для измерения давления, создаваемого вентиляционной системой. Применяются при необходимости поддержания постоянного давления (медицинские учреждения и т.д.). Также применяются для измерения перепада давления в смежных помещениях, для обеспечения постоянства подпора («чистые комнаты» и т.д.).

Модель	Описание
РТН-3202	24 В, вых. 0–10 В/2–10 В =/4–20 мА/0–20 мА =, диапазон –50...+50/0–100/0–150/0–350/0–500/0–1000/0–1500/0–2500 Па, диапазон рабочей температуры –20...+40 °С, точность 3% (> 350 Па), ±10 Па (< 350 Па), IP 54, максимальное давление 20 кПа
РТН-3202-DF	24 В, вых. 0–10 В/2–10 В =/4–20 мА/0–20 мА =, диапазон –50...+50/0–100/0–150/0–350/0–500/0–1000/0–1500/0–2500 Па, диапазон рабочей температуры –20...+40 °С, точность 3% (> 350 Па), ±10 Па (< 350 Па), IP 54, максимальное давление 20 кПа, наличие дисплея, измерение расхода

Контроллер Danfoss UNIVERSE

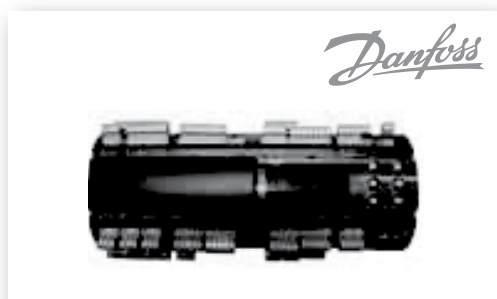

Контроллер UNIVERSE является свободно программируемым и легко настраивается для работы с вентиляционными системами практически любой конфигурации

Используются для управления работой систем вентиляции различного состава.

Особенности электропривода

- PID-регулирование
- Специализированный контроллер для систем вентиляции и кондиционирования с большим выбором предустановленных программ, с настраиваемыми параметрами.
- Подсвечиваемый ЖК дисплей
- Высокоточное скоростное пропорциональное регулирование
- Для установки на DIN-рейку
- Встроенная «защита от замерзания»
- «Горячий режим» при отключенном вентиляторе
- Дополнительный предварительный подогрев водно-нагревателя перед запуском вентилятора
- Встроенные часы реального времени и таймер (в версиях с портом RS485)
- Сигнализация аварийных режимов

Модель	Описание
UNIVERSE 6	• 24 В ~, 6 Вт/20–60 Вт =, 9 ВА; 2 выхода 0–10 В; 1 выход ШИМ; 6 дискретных программируемых выходов; 6 дискретных программируемых входов; 4 входа для подключения датчиков температуры
UNIVERSE 6.1	• 24 В ~, 6 Вт/20–60 Вт =, 9 ВА; 2 выхода 0–10 В; 1 выхода ШИМ; 6 дискретных программируемых выходов, 6 дискретных программируемых входов; 4 входа для подключения датчиков температуры; порт RS485 для подключения к системе управления инженерным оборудованием здания
UNIVERSE 8	• 24 В ~, 6 Вт/20–60 Вт =, 9 ВА; 2 выхода 0–10 В; 2 выхода ШИМ; 8 дискретных программируемых выходов; 8 дискретных программируемых входов; 6 входов для подключения датчиков температуры
UNIVERSE 8.1	• 24 В ~, 6 Вт/20–60 Вт =, 9 ВА; 2 выхода 0–10 В; 2 выхода ШИМ; 8 дискретных программируемых выходов; 8 дискретных программируемых входов; 6 входов для подключения датчиков температуры; порт RS485 для подключения к системе управления инженерным оборудованием здания
UNIVERSE 15	• 24 В ~, 6 Вт/20–60 Вт =, 9 ВА; 4 выхода 0–10 В; 2 выхода ШИМ; 12 дискретных программируемых выходов; 15 дискретных программируемых входов; 10 входов для подключения датчиков температуры
UNIVERSE 15.1	• 24 В ~, 6 Вт/20–60 Вт =, 9 ВА; 4 выхода 0–10 В; 2 выхода ШИМ; 12 дискретных программируемых выходов; 15 дискретных программируемых входов; 10 входов для подключения датчиков температуры; порт RS485 для подключения к системе управления инженерным оборудованием здания

Канальные преобразователи скорости ESF



Канальный преобразователь скорости предназначен для измерения скорости воздушного потока в воздушном канале или вентиляционной установке. Применяется для контроля постоянства скорости воздуха, используются в системах с постоянным расходом воздуха (медицина и т.д.).

Модель	Описание
ESF-35-4	24 В, 2 ВА, диапазон 0,2–1/0,2–2 м/с, IP 54, выходной сигнал 0–10 В –, 5 мА/4–20 мА
ESF-35-2	24 В, 2 ВА, диапазон 0,5–8/0,5–16 м/с, IP 54, выходной сигнал 0–10 В –, 5 мА/4–20 мА
ESF-35-1	24 В, 2 ВА, диапазон 0,5–8/0,5–16 м/с, IP 54, выходной сигнал 0–10 В –, 5 мА/4–20 мА, дополнительный контакт-реле NO 6А, 250 В

Комнатный гигростат NZH-101/HY



Комнатный гигростат применяется для определения соответствия уровня влажности воздуха в помещении заданному. Может использоваться с системами как осушения, так и увлажнения воздуха. В качестве чувствительного элемента используется запатентованный синтетический материал.

Модель	Описание
NZH-101/HY	Диапазон относительной влажности 35...100%, IP 20, класс защиты II; релейный контакт: увл. 230 В/2 А, осуш. 230 В/5 А; защищенный от пыли переключатель; 1 ступень, органы настройки снаружи

Канальный гигростат НКН-10/HY



Канальный гигростат применяется для определения соответствия уровня влажности воздуха в воздушных каналах заданному. Может использоваться с системами как осушения, так и увлажнения воздуха. В качестве чувствительного элемента используется запатентованный синтетический материал.

Модель	Описание
НКН-10/HY	Диапазон относительной влажности 30...100%, IP 65, класс защиты I, 24–250 В –, 15(8) А, защищенный от пыли переключатель, усиленный корпус, 1 ступень, органы настройки снаружи, гильза — никелированная латунь (L=220 мм)

Комнатные преобразователи влажности TUA1/НУ, НТН 6121, TUA 5-G



Комнатные преобразователи влажности TUA, НТН применяются для определения уровня влажности воздуха в помещении. Могут использоваться как с системами осушения, так и увлажнения воздуха.

Модель	Описание
TUA 1/НУ	Диапазон отн. влажности 0–100% ±3%, IP 30, 24–35 В =/24 В ~, выход 0–10 В
НТН 6121	Диапазон отн. влажности 0–100% ±5%, IP 21, 8–24 В =, выход 4–20 мА, стильный компактный дизайн (шлифованный пластик, цвет слоновая кость)
TUA 5-G	Диапазон отн. влажности 0–100% ±3%, IP 30, 18–34 В =/13-26 В ~, выход 0–10 В / 0-20 мА, релейный выход

Канальные преобразователи влажности TUC1/НУ, НТН 6122, TUC 5-G



Канальные преобразователи влажности TUC, НТН применяются для определения уровня влажности воздуха в воздушном канале. Могут использоваться как с системами осушения, так и увлажнения воздуха.

Модель	Описание
TUC 1/НУ	Диапазон отн. влажности 0–100% ±3%, IP 65, 18–35 В =/18–24 В ~, выход 0–10 В
НТН 6122	Диапазон отн. влажности 0–100% ±4%, IP 21, 8–24 В =, выход 4–20 мА
TUC 5-G	Диапазон отн. влажности 0–100% ±2%, IP 30, 18–34 В =/13-26 В ~, выход 0–10 В / 0-20 мА, релейный выход

Комнатный преобразователь влажности и температуры TUTA 0111/НУ



Преобразователь влажности и температуры TUTA применяется для комплексного измерения температуры и влажности в помещении или на улице.

Модель	Описание
TUTA 0111/НУ	Диапазон отн. влажности 0–100% ±3%, 0...50 °C ±1 °C, IP 30, 24–35 В =/24 В ~, 2 выхода 0–10 В

Канальный преобразователь влажности и температуры TUTC 0111/НУ



Канальный преобразователь влажности и температуры TUTC применяется для комплексного измерения температуры и влажности в воздушном канале.

Модель	Описание
TUTC 0111/НУ	Диапазон отн. влажности 0–100% ±3%, 0...+50 °C ±1 °C, IP 65, 18–35 В =, 18–24 В ~, 2 выхода 0–10 В, фланец для монтажа

Комнатный преобразователь температуры ТТА 011/НУ



Преобразователь температуры ТТА применяется для измерения температуры в помещении.

Модель	Описание
ТТА 011/НУ	Диапазон 0...+50 °C ±1 °C, IP 30, выход 0–10 В, 24–35 В =/24 В ~

Канальный преобразователь температуры TTC 013/НУ



Канальные преобразователи температуры применяются для измерения температуры в воздушном канале.

Модель	Описание
TTC013/НУ	Диапазон 0 ~ +100 °С ±2 °С, IP 65, выход 0-10 В, 18-35 В =/18-24 В ~
DB F 403L	Диапазон 0 ~ +100°С, IP 30, PT1000, выход 0-10 В, 24 В

Комнатный датчик концентрации углекислого газа RC02



Комнатный датчик концентрации CO₂ используется для контроля содержания в воздухе углекислого газа и для построения энергосберегающих систем вентиляции, позволяя отключать работу вентиляции, или регулировать приток воздуха в зависимости от количества выделяемого CO₂, т.е. от количества людей.

Модель	Описание
RC02	24 В ~/-, диапазон измерения 0-2000 ppm CO ₂ , выход 0-10 В, релейный выход (по запросу), IP 30

Канальный датчик концентрации углекислого газа KC02



Канальный датчик концентрации CO₂ используется для контроля содержания в воздухе углекислого газа и для построения энергосберегающих систем вентиляции, позволяя отключать работу вентиляции или регулировать приток воздуха в зависимости от количества выделяемого CO₂, т.е. от количества людей.

Модель	Описание
KC02	24 В ~/-, диапазон измерения 0-2000 ppm CO ₂ , выход 0-10 В, IP 65 фланец для монтажа

Датчики, преобразователи и реле

Реле потока воды SF-1K/HY



Реле потока воды применяется для определения наличия движения жидкости в системах трубопроводов.

Модель	Описание
SF-1K/HY	Для труб 1–8" IP65, макс. давл. 11 бар, 15(8) А, 24 ~ 250 В ~, темп. жидкости –40 ~ +85 °С
NSF-1K	Для труб 1–8", IP 65, 11 бар, 15(8) А, 24...250 В, темп. жидкости –40...+85 °С

Реле потока воздуха SL-1E/HY



Реле потока воздуха применяется для определения наличия движения воздуха в системах воздуховодов.

Модель	Описание
SL-1E/HY	Скорость включения 2,5–9,2 м/с, скорость выключения 1–8 м/с, IP65, 11 бар, 15(8) А, 24 ~ 250 В ~, раб. температура –40 ~ +85 °С
NSL-1E	Скорость включения 2,5–9,2 м/с, скорость выключения 1–8 м/с, IP 65, 11 бар, 15(8) А, 24 ~ 250 В, раб. температура –40 ~ +85 °С

Трансформаторы ATR-230/24-50



Трансформаторы 230/24 В предназначены для преобразования переменного тока 230 В/1 ф. в переменный ток 24 В для последующего подключения элементов автоматки.

Модель	Описание
ATR-230/24-50	Трансформатор для преобразования 230 В/1 ф. в 24 В, 50 ВА, IP00

Комнатный электромеханический термостат ZA

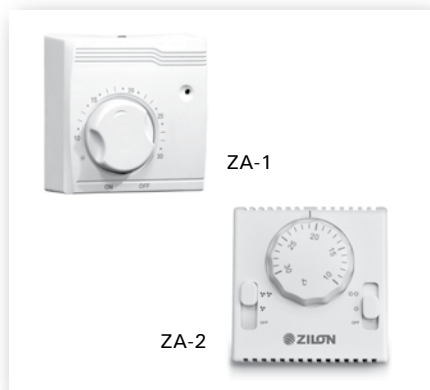

Особенности прибора

- Применяется для регулирования поддерживаемой в помещении температуры
- В качестве чувствительного элемента используется сиффон, заполненный газом
- Корпус выполнен из высококачественного пластика
- Настенный монтаж

Параметр/Модель	ZA-1	ZA-2
Чувствительный элемент	сиффон (наполненный газом)	сиффон (наполненный газом)
Температура срабатывания, °C	10...30	10...30
Температура окружающей среды, °C	5...30	5...30
Класс защиты	II	II
Степень защиты	IP 20	IP 20
Ресурс (число циклов)	10 000	10 000
Исполнение	настенное	настенное
Размеры, мм	80 x 80 x 40	80 x 80 x 40
Цвет	белый	белый
Релейный выход	16 (4) A / 250 В ~	6 (2) A / 250 В ~
Дифференциал	$\Delta t = 0,4/0,8$ K	–
Скорость изменения температуры	1 K/15 мин	–
Условия работы	нормальная окружающая среда; не устанавливается в помещениях с повышенной влажностью и в агрессивных средах	
Особенности	встроенный переключатель вкл./выкл., индикатор	2 встроенных переключателя вкл./выкл.

Контактный термостат BRC-S



Контактный термостат используется для определения соответствия температуры поверхности установленной. Применяется в различных комбинациях, в основном для определения наличия тепло- или хладоносителя в трубопроводах.

Модель	Описание
BRC-S (5610)	Диапазон +20 ~ +90 °C, 16 A, 250 В ~, IP 30, органы управления снаружи + стяжная пружина для монтажа (макс. 220 мм) + тубиж металхромоной пасты для обеспечения большей теплопередачи

Термостаты

Капиллярные термостаты NET



Капиллярные термостаты применяются для определения соответствия температуры воздуха либо жидкости установленной. Применяются в различных системах; 2-ступенчатые термостаты можно применять для поэтапного запуска различного оборудования.

Модель	Описание
NET-5/HY	Диапазон $-30 \sim +30$ °C, 15(8) A, 24–250 В ~, 6(1)A/400 В, датчик – медная трубка, длина капилляра 1,5 м, класс защиты I, IP65, гистерезис 1 °C
NET-4/HY	Диапазон $-30 \sim +30$ °C, 15(8) A, 24–250 В ~, 6(1)A/400 В, датчик – медная трубка, длина капилляра 1,5 м, класс защиты I, IP65, гистерезис 2... 20 °C
NET-7/HY	Диапазон $0 \sim +60$ °C, 15(8) A, 24–250 В ~, 6(1)A/400 В, датчик – медная трубка, длина капилляра 1,5 м, класс защиты I, IP65
NET-4/2/HY	Диапазон $-30 \sim +30$ °C, 15(8) A, 24–250 В ~, 6(1)A/400 В 2 ступени, регулируемый диапазон между ступенями $+2 \sim +10$ °C, датчик – медная трубка, длина капилляра 1,5 м, класс защиты I, IP65

Термостаты защиты от замерзания TF



Капиллярные термостаты применяются для определения соответствия температуры воздуха либо жидкости установленной. Применяются в различных системах; 2-ступенчатые термостаты можно применять для поэтапного запуска различного оборудования.

Модель	Описание
TF 18/HY	Диапазон $-10 \sim +10$ °C, длина капилляра 1,8 м, IP65, класс защиты I
TF 30/HY	Диапазон $-10 \sim +10$ °C, длина капилляра 3 м, IP65, класс защиты I
TF 60/HY	Диапазон $-10 \sim +10$ °C, длина капилляра 6 м, IP65, класс защиты I
DBZ-05/HY	Комплект кронштейнов для крепления капиллярной трубки (6 шт.)

Предохранительные термостаты LS



Предохранительные термостаты используются для определения соответствия температуры поверхности установленной. Применяется в различных комбинациях, в основном для определения наличия тепло/хладоносителя в трубопроводах.

Модель	Описание
LS1-S (1510)	16 A, 250 В, диапазон предельной температуры $+90...+110$ °C, капиллярная трубка 1000 мм, ручной сброс, чувствительный элемент $\varnothing 6,5$ мм и длиной 95 мм в комплекте с рамкой
LS3-S(1750)	16 A, 250 В, предельная температура $+100$ °C, капиллярная трубка 1000 мм, ручной сброс, чувствительный элемент $\varnothing 6,5$ мм и длиной 95 мм

Термостаты защиты от замерзания KP61



Капиллярные термостаты применяются для определения соответствия температуры воздуха либо жидкости установленной. Применяются в различных системах. Термостаты KP61 поставляются совместно с комплектом кронштейнов для крепления капиллярной трубки.

Модель	Описание
KP61-2	Диапазон $-30 \sim +15$ °C, длина капилляра 2 м, IP30
KP61-4	Диапазон $-30 \sim +15$ °C, длина капилляра 4 м, IP30
KP61-6	Диапазон $-30 \sim +15$ °C, длина капилляра 6 м, IP30
KP61-11,5	Диапазон $-30 \sim +15$ °C, длина капилляра 11,5 м, IP30

Трехходовые смесительные клапаны VRG131

 Температура теплоносителя $-10 \sim +110$ °C (кратковременно $+130$ °C).

Модель	Описание	Модель	Описание
VRG131 15-0,6	1/2, Kvs 0,6	VRG131 25-6,3	1, Kvs 6,3
VRG131 15-1,0	1/2, Kvs 1,0	VRG131 25-10	1, Kvs 10,0
VRG131 15-1,6	1/2, Kvs 1,6	VRG131 32-16	1 1/4, Kvs 16,0
VRG131 15-2,5	1/2, Kvs 2,5	VRG131 40-25	1 1/2, Kvs 25,0
VRG131 20-4,0	3/4, Kvs 4,0	VRG131 50-40	2, Kvs 40,0
VRG131 20-6,3	3/4, Kvs 6,3		

Адаптер для установки электроприводов Gruner серии 225 на клапаны VRG131

Модель	Описание
225-SPADPT	Адаптер для клапанов VRG131

Трехходовые смесительные клапаны 3F

 Температура теплоносителя $-30 \sim +110$ °C.

Модель	Описание	Модель	Описание
3F-32-28	DN32, Kvs 28 (электропривод 8 Нм)	3F-80-150*	DN80, Kvs 150 (электропривод 15 Нм)
3F-40-44	DN40, Kvs 44 (электропривод 8 Нм)	3F-100-225*	DN100, Kvs 225 (электропривод 15 Нм)
3F-50-60	DN50, Kvs 60 (электропривод 8 Нм)	3F-125-280*	DN125, Kvs 280 (электропривод 15 Нм)
3F-65-90	DN65, Kvs 90 (электропривод 15 Нм)	3F-150-400*	DN150, Kvs 400 (электропривод 15 Нм)

* — поставляются по предварительному заказу.

Адаптер №1 для установки электроприводов Gruner серии 227 на клапаны 3F



Модель	Описание
Адаптер №1	Адаптер для клапанов 3F

Адаптер поставляется по предварительному заказу.

Электроприводы Gruner для установки на клапаны VRG131, 3F



Модель	Описание
225C-024T-05-W	4...6 Нм, 24 В, 0-10 В или 0-20 мА, обратный сигнал, для водяных клапанов
225-024T-05	4...6 Нм, 24 В, 2- или 3-позиционное регулирование
225C-024T-05	4...6 Нм, 24 В, 0-10 В или 0-20 мА, обратный сигнал
225C-024T-05-S2	4...6 Нм, 24 В, 0-10 В или 0-20 мА, обратный сигнал, 2 вспомогательных переключателя
227-024-08	8 Нм, 24 В, 2- или 3-позиционное регулирование
227C-024-10	10 Нм, 24 В, 0-10 В, обратный сигнал
227-024-15	15 Нм, 24 В, 2- или 3-позиционное регулирование
227C-024-15	15 Нм, 24 В, 0-10 В, обратный сигнал
227-024-15-S2	15 Нм, 24 В, 2- или 3-позиционное регулирование, 1 вспомогательный переключатель
227C-024-15-S2	15 Нм, 24 В, 0-10 В, обратный сигнал, 1 вспомогательный переключатель

Подбор клапанов, приводов и адаптеров

Модель	Привод	Адаптер
VRG 131	225C-024T-05-W	225-SPADPT
	225-024T-05	
	225C-024T-05	
	225C-024-05-S2	
до 3F-50	227-024-08	Адаптер №1
	227C-024-10	
от 3F-65	227-024-15	Адаптер №1
	227C-024-15	
	227-024-15-S1	
	227C-024-15-S1	

Трехходовые клапаны GOCIA для фанкойлов

Особенности прибора



Трехходовые клапаны VVG предназначены для регулирования подачи теплоносителя к приборам в системах ОВиК. Применяются в комплекте с термоприводами VAG 230.

- Ход штока: 2,5 мм
- Тип работы: линейный
- Коэффициент пропускания: отсутствует
- Материал клапана: латунь
- Сальниковое уплотнение: уплотнительное кольцо OR
- Пружина: нержавеющая сталь
- Затвор: Технополимер
- Жидкости: вода с максимальным содержанием гликоля 40%
- Температура жидкости: +5 ~ +95 °C
- Резьба: цилиндрическая наружная

Модель	Соединение	kVs		Макс. перепад давления, бар	Масса, кг
		Клапан	Байпас		
VVG 15-1.6	G ½	1,6	1	2,5	0,13
VVG 20-2.5	G ¾	2,5	1,6	1,5	0,17
VVG 20-6.0	G ¾	6	4	1	0,4

Термопривод VAG 230 для трехходовых клапанов GOCIA

Особенности прибора



Термоэлектропривод VVG 230 используется для управления клапанами для фанкойлов VVG. При отсутствии электропитания клапан находится в закрытом положении. Чувствительный элемент под воздействием электрического тока расширяется, вызывая движение штока, и происходит открытие клапана. При отключении электричества шток идет вверх.

- Класс защиты: IP44
- Чувствительный элемент: специальный воск
- Время открытия: 3,5 мин.
- Рабочая температура: 0...50 °C
- Температура хранения: -10...60 °C
- Кабель: ПВХ, сечение 2x0,35мм², длина 2 м
- Соединение: металлическая гайка M30x1,5
- Корпус: пластик
- Вес: 140 гр.

Модель	Усилие, Н	Ход штока, мм	Электропитание (50/60 Гц), В	Мощность, Вт	Тип регулирования
VAG 230	140	2,5	230	3	ON/OFF

Циркуляционные насосы серии UCP 100



Особенности насоса

- 1 фаза, 230 В.
- Поставляется в комплекте с гайками, вставкой и прокладками

Модель	Присоединит. размеры, дюйм	Доп. температура жидкости, °С	Максимальные характеристики	
			Подъем, м. в. с.	Расход м ³ /ч
UCP 25-40	1 1/2	+10 ~ +110	4	3
UCP 25-60	1 1/2	+10 ~ +110	6	3,5
UCP 25-80	1 1/2	+10 ~ +110	8	5,8
UCP 32-80	2	+10 ~ +110	7,7	9,6

Одинарные насосы серии UPS 200



Особенности насоса

- Температура перекачиваемой жидкости -10 ~ +120 °С.

Модель	Размер фланцев	Исполнение		
UPS 32-30 F	DN 32	PN 06/10		
UPS 32-60 F				
UPS 32-120 F				
UPS 40-30 F	DN 40	PN 06/10		
UPS 40-60/4 F				
UPS 40-60/2 F				
UPS 40-120 F				
UPS 40-180 F				
UPS 40-185 F	DN 50	PN 06/10		
UPS 50-30 F				
UPS 50-60/4 F				
UPS 50-60/2 F				
UPS 50-120 F				
UPS 50-180 F				
UPS 50-185 F				
UPS 65-30 F			DN 65	PN 06/10
UPS 65-60/4 F				
UPS 65-60/2 F				
UPS 65-120 F				
UPS 65-180 F				
UPS 65-185 F				
UPS 80-30 F	DN 80	PN 06		
		PN 10		
UPS 80-60 F		PN 06		
		PN 10		
UPS 80-120 F	DN 100	PN 06		
		PN 10		
UPS 100-30 F		PN 06		
		PN 10		

Пульт (термостат) для фанкойлов



Модель	Описание
ARC 24	Пульт для фанкойла, вкл./выкл., 3 скорости, кон троль 1-го вентиля, либо контроль вентилятора, только холод, тепло/холод (переключатель «тепло-холод» для работы либо с двухтрубной системой (чиллером – тепловым насосом) с регулировкой одного вентиля, либо для любых систем 2- или 4-трубных с управлением вентилятором (без вентиля))
ARC 4V	Пульт для фанкойла, вкл./выкл., 3 скорости, переключатель «тепло-холод» для работы 4-трубной системой с регулировкой 2 вентиляей

Пульты управления для фанкойлов R2/4



Пульты управления R-2 и R-4 предназначены для управления 2-трубными и 4-трубными фанкойлами соответственно.

Модель	R-2	R-4
Напряжение питания	230 В	
Максимальная нагрузка	3 А	
Степень защиты	IP 20	
Материал корпуса	пластик	
Диапазон регулирования температуры	+10...+30 °С	
Размеры	115x90x32 мм	
Масса	0,17 кг	

Пульт (термостат) для приточной установки



Пульт управления приточной установкой предназначен для дистанционного управления. Работает как задатчик для шкафа управления, с которым коммутируется. Служит для выбора пользователем рабочих режимов и для сигнализации о текущем состоянии работы.

Модель	Описание
ARC 121	3 скорости вентилятора, регулирование работы контроллера электрического нагревателя, сигнализация загрязнения фильтра, сигнализация включения, независимый выход управления вентилятором, разметка диапазона температур 0-40°С

Компактные шкафы автоматизации ZCS для систем с электронагревом



Стандартные компактные модули управления для приточных систем с электронагревателем с регулированием скорости вращения вентилятора с помощью пульта управления

ZCS-mini-3,2/1	●	Модуль для систем с 1-фазным электрическим нагревателем до 3,2 кВт; приточным вентилятором 1X230В; 0,3 кВт; воздушной заслонкой 1X230В; (пульт и датчик темп. в комплекте)
ZCS-mini-3,6/1	●	Модуль для систем с 1-фазным электрическим нагревателем до 3,6 кВт; приточным вентилятором 1X230В; 0,3 кВт; воздушной заслонкой 1X230В; (пульт и датчик темп. в комплекте)
ZCS-mini-6,4/2	●	Модуль для систем с 2-фазным электрическим нагревателем до 6,4 кВт; приточным вентилятором 1X230В; 0,3 кВт; воздушной заслонкой 1X230В; (пульт и датчик темп. в комплекте)
ZCS-mini-15/3	●	Модуль для систем с 3-фазным электрическим нагревателем до 15 кВт; приточным вентилятором 1X230В; 0,6 кВт; воздушной заслонкой 1X230В; (пульт и датчик темп. в комплекте)
ZCS-SC-.....		Модуль для систем по спец заказу, по техническому заданию от заказчика, где XXXX - модель шкафа

Стандартные компактные модули управления для приточных систем с электронагревателем с регулированием скорости вращения ЕС - вентилятора с помощью пульта управления

ZCS-V350-2,4/1	●	Модуль для систем с 1-фазным электрическим нагревателем до 2,4 кВт; приточным вентилятором с ЕС двигателем 1X220В; 0,3 кВт; воздушной заслонкой 1X220В; (пульт и датчик темп. в комплекте)
ZCS-V350-3,6/1	●	Модуль для систем с 1-фазным электрическим нагревателем до 3,6 кВт; приточным вентилятором с ЕС двигателем 1X220В; 0,3 кВт; воздушной заслонкой 1X220В; (пульт и датчик темп. в комплекте)
ZCS-V350-3,0_4,5/2	●	Модуль для систем с 2-х фазным электрическим нагревателем до 4,5 кВт; приточным вентилятором с ЕС двигателем 1X220В; 0,3 кВт; воздушной заслонкой 1X220В; (пульт и датчик темп. в комплекте)
ZCS-V350-6,4/2		Модуль для систем с 2-х фазным электрическим нагревателем до 6,4 кВт; приточным вентилятором с ЕС двигателем 1X220В; 0,3 кВт; воздушной заслонкой 1X220В; (пульт и датчик темп. в комплекте)

Шкафы автоматики ZCS-W для систем с водяным нагревом



Шкафы автоматики для приточных систем с водяным нагревателем, без регулирования скорости вращения приточного вентилятора

ZCS-W-V1	Модуль для систем с водяным нагревателем; приточным вентилятором 1X230В; 1,5кВт; воздушной заслонкой 1X230В с возвр.пружиной; циркуляционным насосом 1X230В (датчики темп. в комплекте)
ZCS-W-V3	Модуль для систем с водяным нагревателем; приточным вентилятором 1X230В; 3,0кВт; воздушной заслонкой 1X230В с возвр.пружиной; циркуляционным насосом 1X230В (датчики темп. в комплекте)
ZCS-W-Y4	Модуль для систем с водяным нагревателем; приточным вентилятором 3X400В; 4,0 кВт; воздушной заслонкой 1X230В с возвр.пружиной; циркуляционным насосом 1X230В (датчики темп. в комплекте)
ZCS-W-Y5	Модуль для систем с водяным нагревателем; приточным вентилятором 3X400В; 5,5 кВт; воздушной заслонкой 1X230В с возвр.пружиной; циркуляционным насосом 1X230В (датчики темп. в комплекте)
ZCS-W-Y6	Модуль для систем с водяным нагревателем; приточным вентилятором 3X400В; 7,5 кВт; воздушной заслонкой 1X230В с возвр.пружиной; циркуляционным насосом 1X230В (датчики темп. в комплекте)

Шкафы автоматики для приточных систем с водяным нагревателем и водяным охладителем без регулирования скорости вращения приточного вентилятора

ZCS-W-C-V1	Модуль для систем с водяным нагревателем и водяным охладителем; приточным вентилятором 1X230В; 1,5кВт; воздушной заслонкой 1X230В с возвр.пружиной; циркуляционным насосом 1X230В (датчики темп. в комплекте)
ZCS-W-C-V3	Модуль для систем с водяным нагревателем и водяным охладителем; приточным вентилятором 1X230В; 3,0кВт; воздушной заслонкой 1X230В с возвр.пружиной; циркуляционным насосом 1X230В (датчики темп. в комплекте)
ZCS-W-C-Y4	Модуль для систем с водяным нагревателем и водяным охладителем; приточным вентилятором 3X400В; 4,0 кВт; воздушной заслонкой 1X230В с возвр.пружиной; циркуляционным насосом 1X230В (датчики темп. в комплекте)
ZCS-W-C-Y5	Модуль для систем с водяным нагревателем и водяным охладителем; приточным вентилятором 3X400В; 5,5 кВт; воздушной заслонкой 1X230В с возвр.пружиной; циркуляционным насосом 1X230В (датчики темп. в комплекте)
ZCS-W-C-Y6	Модуль для систем с водяным нагревателем и водяным охладителем; приточным вентилятором 3X400В; 7,5 кВт; воздушной заслонкой 1X230В с возвр.пружиной; циркуляционным насосом 1X230В (датчики темп. в комплекте)

Шкафы автоматики для приточных систем с водяным нагревателем и фреоновым охладителем без регулирования скорости вращения приточного вентилятора

ZCS-W-DX-V1	Модуль для систем с водяным нагревателем и фреоновым охладителем; приточным вентилятором 1X230В; 1,5кВт; воздушной заслонкой 1X230В с возвр.пружиной; циркуляционным насосом 1X230В (датчики темп. в комплекте)
ZCS-W-DX-V3	Модуль для систем с водяным нагревателем и фреоновым охладителем; приточным вентилятором 1X230В; 3,0кВт; воздушной заслонкой 1X230В с возвр.пружиной; циркуляционным насосом 1X230В (датчики темп. в комплекте)
ZCS-W-DX-Y4	Модуль для систем с водяным нагревателем и фреоновым охладителем; приточным вентилятором 3X400В; 4,0 кВт; воздушной заслонкой 1X230В с возвр.пружиной; циркуляционным насосом 1X230В (датчики темп. в комплекте)
ZCS-W-DX-Y5	Модуль для систем с водяным нагревателем и фреоновым охладителем; приточным вентилятором 3X400В; 5,5 кВт; воздушной заслонкой 1X230В с возвр.пружиной; циркуляционным насосом 1X230В (датчики темп. в комплекте)
ZCS-W-DX-Y6	Модуль для систем с водяным нагревателем и фреоновым охладителем; приточным вентилятором 3X400В; 7,5 кВт; воздушной заслонкой 1X230В с возвр.пружиной; циркуляционным насосом 1X230В (датчики темп. в комплекте)

Шафы автоматики ZCS-W-DX для систем с водяным нагревом



Шафы автоматики для приточных систем с водяным нагревателем и фреоновым охладителем, со ступенчатым регулированием скорости вращения приточного вентилятора

ZCS-W-DX-VT0,3	Модуль для систем с водяным нагревателем и фреоновым охладителем; приточным вентилятором 1X230В; 0,3 кВт; воздушной заслонкой 1X230В с возвр.пружиной; циркуляционным насосом 1X230В (датчики темп. в комплекте)
ZCS-W-DX-VT0,9	Модуль для систем с водяным нагревателем и фреоновым охладителем; приточным вентилятором 1X230В; 0,9 кВт; воздушной заслонкой 1X230В с возвр.пружиной; циркуляционным насосом 1X230В (датчики темп. в комплекте)
ZCS-W-DX-VT1	Модуль для систем с водяным нагревателем и фреоновым охладителем; приточным вентилятором 1X230В; 1,5 кВт; воздушной заслонкой 1X230В с возвр.пружиной; циркуляционным насосом 1X230В (датчики темп. в комплекте)
ZCS-W-DX-VT3	Модуль для систем с водяным нагревателем и фреоновым охладителем; приточным вентилятором 1X230В; 3,0 кВт; воздушной заслонкой 1X230В с возвр.пружиной; циркуляционным насосом 1X230В (датчики темп. в комплекте)
ZCS-W-DX-YT0,9	Модуль для систем с водяным нагревателем и фреоновым охладителем; приточным вентилятором 3X400В; 0,9 кВт; воздушной заслонкой 1X230В с возвр.пружиной; циркуляционным насосом 1X230В (датчики темп. в комплекте)
ZCS-W-DX-YT1	Модуль для систем с водяным нагревателем и фреоновым охладителем; приточным вентилятором 3X400В; 1,5 кВт; воздушной заслонкой 1X230В с возвр.пружиной; циркуляционным насосом 1X230В (датчики темп. в комплекте)
ZCS-W-DX-YT3	Модуль для систем с водяным нагревателем и фреоновым охладителем; приточным вентилятором 3X400В; 3,0 кВт; воздушной заслонкой 1X230В с возвр.пружиной; циркуляционным насосом 3X400В (датчики темп. в комплекте)
ZCS-W-DX-YT4	Модуль для систем с водяным нагревателем и фреоновым охладителем; приточным вентилятором 3X400В; 4,0 кВт; воздушной заслонкой 1X230В с возвр.пружиной; циркуляционным насосом 1X230В (датчики темп. в комплекте)
ZCS-W-DX-YT5	Модуль для систем с водяным нагревателем и фреоновым охладителем; приточным вентилятором 3X400В; 5,0 кВт; воздушной заслонкой 1X230В с возвр.пружиной; циркуляционным насосом 1X230В (датчики темп. в комплекте)

РАСШИФРОВКА ОБОЗНАЧЕНИЙ

Вариант маркировки шкафа управления : **ZCS-R-W-C-Y3-Y3**

Вариант маркировки шкафа управления : **ZCS-P-E15-DX-Y4-Y3**

ZCS - марка шкафа, серия

R - роторный рекуператор, **P** - пластинчатый рекуператор, **M** - камера смешения, **G** - гликолиевый рекуператор

W - водяной нагреватель

E - электрический нагреватель, **15** - общая мощность ТЭНов в кВт

C - водяной охладитель

DX - фреоновый охладитель

HS - паровой увлажнитель, **HN** - форсуночный увлажнитель, **H** - поверхностный увлажнитель,

Y - вентилятор 3х фазный

V - вентилятор 1 фазный

F - преобразователь частоты (регулятор скорости)

t - автотрансформатор (регулятор скорости)

0,3 - мощность вентилятора до 0,3 кВт

0,9 - мощность вентилятора до 0,9 кВт

1 - мощность вентилятора до 1,5 кВт

2 - мощность вентилятора до 2,2 кВт

3 - мощность вентилятора до 3,0 кВт

4 - мощность вентилятора до 4,0 кВт

5 - мощность вентилятора до 5,5 кВт

6 - мощность вентилятора до 7,5 кВт

7 - мощность вентилятора до 11,0 кВт

8 - мощность вентилятора до 15,0 кВт

9 - мощность вентилятора до 18,5 кВт

10 - мощность вентилятора до 22,0 кВт

11 - мощность вентилятора до 30,0 кВт

12 - мощность вентилятора до 37,0 кВт

13 - мощность вентилятора до 45,0 кВт

SC - спец конструкция (нестандарт, изготовление согласно ТЗ)

Цены на нестандартные шкафы предоставляются по запросу.

Воздухоочистители



Воздухоочистители Серия FRESH HOME

Особенности прибора



Многоступенчатая система очистки воздуха Mitsubishi Electric - это профессиональный подход к разработке каждого элемента фильтрации, непревзойдённое качество компонентов, сбалансированная последовательность фильтров.

Каждый элемент системы — это отдельно разработанная технология, рассчитанная на очистку воздуха от конкретного типа загрязнения, таких как пыль, грязь, вирусы, бактерии, табачный дым и вредные вещества, содержащиеся в воздухе. Использование только высококачественных компонентов и материалов согласно концепции качества Mitsubishi Electric позволило достичь идеального сочетания производительности и эксплуатационных условий каждого фильтра и сделать процесс очистки воздуха максимально эффективным.

- Высокая производительность по очистке воздуха до 498 м³/час
- Ультранизкий уровень шума от 19 дБ(А)
- Высокоэффективная система очистки воздуха Mitsubishi Electric
- Фильтр предварительной очистки
- Двухслойный обеззараживающий HEPA фильтр
- Моющийся угольный фильтр и наноплатиновый катализатор
- Увеличенный размер и плотность фильтров
- Механизм автоматической очистки предварительного фильтра
- Увеличенный срок эксплуатации фильтров очистки воздуха*
- 2 сенсора качества воздуха высокой чувствительности-3-х ступенчатая цветовая индикация
- Расширенные возможности управления: 5 скоростей очистки воздуха, турбо, автоматический, ночной режимы работы

Модель	MA-E83H-R1
Расход воздуха, м³/ч	498
Номинальная потребляемая мощность, Вт	72
Параметры питания, В/Гц	220 - /50
Номинальный ток, А	0,7
Уровень шума (мин), дБ (А)	19
Степень защиты от влаги	IPX0
Вес прибора, кг	9,5
Размеры прибора, мм	547x425x238
Вес упаковки, кг	11
Размер упаковки, мм	622x496x314

* фильтр предварительной очистки и наноплатиновый катализатор не нуждаются в замене, стандартный срок службы HEPA и угольного фильтров при стандартных условиях использования - 8 лет

Очистители с функцией увлажнения воздуха

Hisense

Очистители с функцией увлажнения воздуха Серия ECOLIFE

Аксессуары



Особенности прибора

- Запатентованная технология NANOЕ от Panasonic.*
- Ионизация воздуха Ion-**
- Комплексная 5-ти ступенчатая система очистки и увлажнения воздуха
- Предварительный фильтр, высокоэффективный HEPA и дезодорирующий фильтры
- Увлажняющий и очищающий модуль из фибра материала Fibra SHM
- Повышенная производительность по очистке воздуха - 380 м³/час
- Низкий уровень шума от 23 дБ(A)
- Высокая производительность по увлажнению воздуха - 500 мл/час
- Оптимальный размер резервуара для воды — 2 литра
- Высокоточный сенсор качества воздуха — 3-х ступенчатая цветовая индикация
- Сенсорная панель управления, индикация температуры и относительной влажности в помещении
- 4 скорости очистки воздуха, Turbo режим, 2 комфортных режима работы, Smart режим, таймер, пульт ДУ
- Защита от детей — надежная блокировка панели управления
- Впечатляющий дизайн
- Обслуживаемая площадь помещения до 50 м²***



КОНТРОЛЬ
ВЛАЖНОСТИ

Модель	AE-33R4BNS / AE-33R4BFS
Расход воздуха, м ³ /ч	380
Производительность по увлажнению, мл/ч	500
Номинальная потребляемая мощность, Вт	48
Параметры питания, В/Гц	220 ~ /50
Номинальный ток, А	0,4
Уровень шума (мин), дБ (А)	23
Класс защиты от влаги	IPX0
Вес прибора, кг	10,5
Размеры прибора, мм	433x312x638
Вес упаковки, кг	12,5
Размер упаковки, мм	510x380x715

* модель Champagne Brilliant

** модель White Brilliant

*** стандартные условия эксплуатации

Осушители воздуха

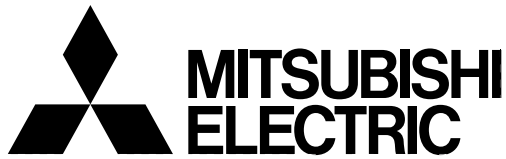

Мультифункциональные осушители воздуха Серия SMART HOME

Особенности прибора

- Производительность до 20 литров воды в сутки.
- Оптимальный размер бака для сбора конденсата 4,5 литра.
- Ультранизкий уровень шума от 38 дБ(А).
- Ультратонкий размер корпуса — 217 мм.
- Многоступенчатая система очистки воздуха - фильтр предварительной очистки, Silver Ion фильтр.
- Автономная работа в режиме очистителя воздуха.
- Указатель уровня влажности.
- Автоматический перезапуск после сбоя электричества.
- Автоматическое отключение при переполнении емкости для конденсата.
- Поддержание равномерного уровня влажности, 3 режима регулировки положения жалюзи.
- Возможность отвода конденсата через встроенный штуцер.
- Визуальный контроль за уровнем воды в баке.
- Расширенные возможности управления: сушка белья, защита от плесени, мягкое осушение, внутренняя просушка, постоянный и автоматический режимы работы.



Соблюдение высоких стандартов качества Mitsubishi Electric согласно глобальной концепции качества MEQ делает осушители воздуха SMART HOME высоким эталоном для подражания. Система качества Mitsubishi Electric, обеспечивающая весь жизненный цикл продукции, а также соответствие самого оборудования различным стандартам и нормам подтверждены независимыми организациями международного, европейского и национального уровня.

Модель	MJ-E20BG-R1
Производительность по осушению, л/ч	20
Объём бака, л	4,5
Номинальная потребляемая мощность, Вт	365
Расход воздуха, м³/ч	210
Параметры питания, В/Гц	220 ~/50
Номинальный ток, А	1,7
Уровень шума (мин.), дБ (А)	38
Степень защиты от влаги	IP21
Вес прибора, кг	13,2
Размеры прибора, мм	589x384x217
Вес упаковки, кг	14,6
Размер упаковки, мм	624x451x272

Осушители воздуха

Hisense

Осушители воздуха Серия AIR GO



Сочетание традиционного качества Hisense и оптимальной производительности по осушению воздуха 25 литров в сутки позволяет серии осушителей AIR GO стать незаменимым помощником в борьбе с избыточной влажностью.

Система контроля уровня влажности от 30% до 80% и большой бак для сбора конденсата в фронтальной части корпуса 6,5 литра обеспечивают не только точное управление процессом осушения воздуха, но и максимальное удобство использования прибора.

Осушители AIR GO оснащены фильтром очистки воздуха, который не требует замены. Набор всех основных функций и режимов работы, таких как автоматический режим, таймер, 2 скорости осушения воздуха, делают управление простым и удобным.

Благодаря легкому весу, компактным размерам, встроенной выдвинутой ручке для переноски и специальным роликам на корпусе прибор можно легко и удобно транспортировать и перемещать из комнаты в комнату, из квартиры на дачу.

Современный классический дизайн и мягкие формы корпуса сделают AIR GO эргономичным дополнением любого интерьера.

Особенности прибора

- Традиционное качество Hisense
- Оптимальная производительность по осушению 25 литров в сутки
- Контроль уровня влажности от 30% до 80%
- Низкий уровень шума от 42 дБ(А)
- Большой бак для сбора конденсата — 6,5 литра
- Система очистки воздуха
- Расширенные возможности управления: 2 скорости осушения воздуха, автоматический режим, таймер 24 часа
- Высокоточный встроенный электронный гигростат
- Электронная панель управления
- Автоматический режим работы, таймер
- Расположение бака для конденсата в фронтальной части осушителя для удобной эксплуатации.
- Выдвижная ручка и встроенные колесики на корпусе прибора для удобной транспортировки и переноски
- Классический дизайн для установки прибора в любой интерьер

Модель	DN-25K4HDL
Производительность по осушению, л/ч	25
Расход воздуха, м³/ч	250
Параметры питания, В/Гц	220 ~ /50
Номинальная потребляемая мощность, Вт	500
Номинальный ток, А	2,5
Степень защиты от влаги	IPX0
Класс электрозащиты	I
Уровень шума (мин), дБ (А)	42–44
Объем бака, л	6,5
Тип фреона	R134a
Вес прибора, кг	18
Размеры прибора, мм	435x668x336
Вес упаковки, кг	20
Размер упаковки, мм	628x385x290

Осушители воздуха



ROYAL®
CLIMA

Осушители воздуха для бассейнов открытой настенной или напольной установки Серия Riviera



Мощность осушения до 204 л/сутки

Особенности прибора

- Экологически безопасный фреон R410A
- Влагостойкий дисплей
- Встроенный гигростат
- Опорная рама изготовлена из нержавеющей стали
- Универсальный отвод дренажа
- Элегантный корпус, изготовленный из ABS-пластика
- Оснащен пультом дистанционного управления
- Универсальный монтаж: настенный, напольный, мобильный
- Высокая эффективность осушения при низком энергопотреблении
- Специальное гидрофильное антикоррозионное покрытие теплообменника золотистого цвета

Параметр/Модель	DAR 060 ●	DAR 100 ●	DAR 144 ●	DAR 204 ●	
Напряжение электропитания	230 В/1 ф./50 Гц				
Максимальное осушение, л/сут.	30 °С, 80 %	60	100	144	204
Максимальная площадь зеркала обслуживаемого бассейна, м ² *	30 °С, 80 %	40	55	77	95
	30 °С, 60 %	10	16	23	32
	20 °С, 80 %	50	85	100	140
Потребляемая мощность, Вт		915	1250	1670	2185
Рабочая температура, °С		+10 ~ +42	+10 ~ +42	+10 ~ +42	+10 ~ +42
Расход воздуха, м ³ /ч		450	500	750	900
Уровень шума, дБ(А)**		46	48	52	56
Хладагент	R410A				
Габаритные размеры (ДхШхВ), мм	890x255x750	890x255x750	1120x315x900	1120x315x900	
Вес, кг	50	55	65	80	

* температура воды в бассейне принимается на 2 °С ниже, чем воздух

** к окружению на расстоянии 1,5 м

Осушители воздуха

 **HidROS**

Конденсационные осушители воздуха серии SBA(A)&SBA(P)



Особенности прибора

- Спроектированы для использования в бассейнах
- Установлен контроллер с ЖК дисплеем
- Несколько осушителей могут быть объединены между собой
- Работа с гигростатом или преобразователем влажности

Сохранить комфортные условия и контролировать влажность в плавательном бассейне позволят серии конденсационных осушителей SBA, которые могут осушить от 50 до 200 л/сутки. Модели с пометкой «А» имеют корпус и могут быть размещены на стене, модели с пометкой «Р» предназначены для скрытого монтажа.

Параметр/Модель	50	75	100	150	200
Влагосъем, 30°С/80%, л/сутки	49	73	95	155	190
Влагосъем, 30°С/60%, л/сутки	40,1	56,6	77,3	113,1	143,5
Влагосъем, 27°С/60%, л/сутки	35,6	50,7	68,9	96,6	131,7
Влагосъем, 20°С/60%, л/сутки	25,8	35,6	51,3	71,5	96,6
Номинальная потребляемая мощность (4), кВт	0,9	1,2	1,6	1,9	2,5
Максимальная потребляемая мощность(4), кВт	1,2	1,5	2	2,3	3,1
Дополнительный электронагреватель, кВт	3	3	3	6	6
Максимальный потребляемый ток (1), А	3,9	5,6	8,4	10,5	13,2
Пиковый ток, А	19,1	20,1	38,4	44,7	63,7
Змеевик для горячей воды (2), кВт	3,5	7	7	11,5	11,8
Расход воздуха, м³/ч	500	800	1000	1400	1650
Доступное статическое давление, Па	40	40	40	40	40
Хладагент	R410A	R410A	R410A	R410A	R410A
Уровень звукового давления (З), дБ(А)	47	50	50	52	54
Диапазон рабочих температур, °с	20-36	20-36	20-36	20-36	20-36
Диапазон рабочей влажности, %	50-99	50-99	50-99	50-99	50-99
Электроснабжение, В/фазы/Гц	230/1/50	230/1/50	230/1/50	230/1/50	230/1/50

Эксплуатационные показатели указаны для следующих условий:

1. Температура 30 °С, влажность 80 %
2. Температура в помещении 30 °С, температура воды 80/70 °С, компрессор выключен.
3. Уровень звукового давления измерен на расстоянии 1 м от установки в условиях свободного пространства согласно стандарту ISO 9614/
4. Установка оборудована вентиляторами с электронной коммутацией.

Конденсационные канальные осушители воздуха серии SHA

Особенности прибора

- Спроектированы для использования в плавательных бассейнах
- Предназначены для канального исполнения
- В бассейн может быть установлена система подогрева воды
- Работа с гигростатом или преобразователем влажности



Канальные осушители серии SHA позволят регулировать влажность в помещении, где находится плавательный бассейн. Данное оборудование устанавливается в техническом помещении рядом с бассейном. Для присоединения агрегата к всасывающему и нагнетательному воздуховодам используется высоконапорный радиальный вентилятор.

Параметр/Модель	50	75	100	150	200
Влагосъем, 30°C - 80%, л/сутки	49	73	95	155	190
Влагосъем, 30°C - 60%, л/сутки	39	56,7	77,4	118,3	146,7
Влагосъем, 27°C - 60%, л/сутки	34,9	50,1	69,1	104,4	129,5
Влагосъем, 20°C - 60%, л/сутки	25,6	35,4	50,7	75,7	92,5
Номинальная потребляемая мощность (Б), кВт	0,97	1,29	1,76	2,07	2,74
Максимальная потребляемая мощность (Б), кВт	1,2	1,5	2	2,3	3,1
Дополнительный электронагреватель, кВт	3	3	3	6	6
Максимальный потребляемый ток (1), А	3,9	5,6	8,4	10,5	13,2
Пиковый ток, А	19,1	20,1	38,4	44,7	63,7
Эмевик для горячей воды (2), кВт	3,5	7,5	8,5	13	14
Частичная утилизация тепла (3), кВт	--	1,1	1,7	2,3	3
Расход воздуха, м³/ч	500	800	1000	1400	1650
Доступное статическое давление, Па	150	150	150	150	150
Хладагент	R410A	R410A	R410A	R410A	R410A
Уровень звукового давления (4), дБ(А)	50	52	54	59,5	61,5
Диапазон рабочих температур, °С	20-36	20-36	20-36	20-36	20-36
Диапазон рабочей влажности, %	50-99	50-99	50-99	50-99	50-99
Электропитание, В/фазы/Гц	230/1/50	230/1/50	230/1/50	230/1/50	230/1/50

Эксплуатационные показатели указаны для следующих условий:

1. Температура 30°C, влажность 80%.
2. Температура в помещении 30°C, температура воды 80/70°C, компрессор выключен.
3. Температура в помещении 30°C/80 %, температура воды 27/32°C.
4. Уровень звукового давления измерен на расстоянии 1 м от установки в условиях свободного пространства согласно стандарту ISO 9614.
5. Установка оборудована вентиляторами с электронной коммутацией.

Конденсационные канальные осушители воздуха серии SDA



Особенности прибора

- Спроектированы для использования в плавательных бассейнах
- Предназначены для канального исполнения
- В бассейн может быть установлена система подогрева воды
- Работа с гигростатом или преобразователем влажности

Для точной регулировки влажности в помещении, где находится плавательный бассейн используется серия осушителей HIDROS SDA. Данное оборудование устанавливается в техническом помещении рядом с бассейном. Для присоединения агрегата к всасывающему и нагнетательному воздуховодам используется высоконапорный радиальный вентилятор.

Параметр/Модель	75	100	150	200	250
Влагосъем, 30°C - 80%, л/сутки	73	95,2	157,1	194,3	240,2
Влагосъем, 30°C - 60%, л/сутки	56,6	76,5	111	145,3	190,3
Влагосъем, 27°C - 60%, л/сутки	49,4	68,5	99,7	127,8	169,5
Влагосъем, 20°C - 60%, л/сутки	34,5	50,2	66,6	90,6	122,4
Влагосъем, 30°C - 60%, л/сутки	1,1	1,72	1,96	2,64	3,45
Максимальная потребляемая мощность, кВт	1,55	2,07	2,34	2,72	6,1
Дополнительный электронагреватель, кВт	3	3	6	6	6
Максимальный потребляемый ток, А	5,7	9	11,4	14,5	29
Пиковый ток, А	20,2	39	45,6	65	131
Эмеевик для горячей воды (1), кВт	7,5	8,5	13,9	15,2	16,4
Частичная утилизация тепла (2), кВт	1,1	1,7	2,3	3	3
Расход воздуха, м³/ч	800	1000	1500	1800	2000
Доступное статическое давление, Па	150	150	150	150	150
Хладагент	R410A	R410A	R410A	R410A	R410A
Уровень звукового давления (З), дБ(А)	52	54	60	62	63
Диапазон рабочих температур, °С	20-36	20-36	20-36	20-36	20-36
Диапазон рабочей влажности, %	50-99	50-99	50-99	50-99	50-99
Электропитание, В/фазы/Гц	230/1/50	230/1/50	230/1/50	230/1/50	230/1/50

Эксплуатационные показатели указаны для следующих условий:

1. Температура в помещении 30°C, температура воды 80/70°C, компрессор выключен.
2. Температура в помещении 30°C, влажность 80%, температура воды 27/32°C, компрессор выключен.
3. Уровень звукового давления измерен на расстоянии 1 м от установки в условиях свободного пространства согласно стандарту ISO 9614.

Осушители воздуха

AERIAL®

Осушители для настенной установки Серия AD 110–250

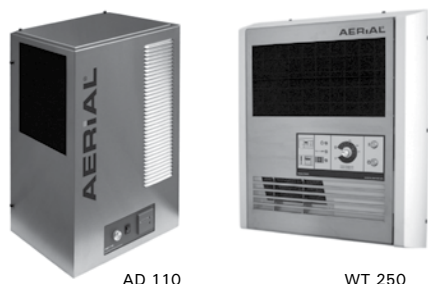

AD 110

WT 250

Особенности прибора

- Компактная конструкция.
- Низкий уровень шума.
- Высокая надежность и эффективность в работе.
- Хладагент R134a (AD110) и R407C (AD230, AD250).

Модель/ Параметр	Влагосъем, л/сут.				Расход воздуха, м³/ч	Объем помещения (рекоменд.), м²	Макс. потребляемая мощность, Вт	Электропи- тание, В/Гц	Рабочая темпера- тура, °С	Размеры (В × Ш × Г), мм	Вес, кг
	30 °С/ 80%	20 °С/ 80%	20 °С/ 60%	10 °С/ 70%							
AD 110	8,5	–	2,7	1,7	250	40–100	198	230/50	+3 ~ +32	494 × 330 × 241	24
WT 230	30	20	16,8	–	870	до 500	660	230/50	+8 ~ +32	795 × 650 × 260	40
WT 250	51	35	23,5	–	1000	до 500	1000	230/50	+8 ~ +32	795 × 650 × 260	42

Осушители для бассейнов для открытой настенной или напольной установки Серия AP



Особенности прибора

- Элегантный дизайн.
- Высокая надежность и эффективность в работе.
- Низкий уровень шума.
- Хладагент R134a.
- Встроенный гигростат.

Модель/ Параметр	Влагосъем, л/сут.			Расход воздуха, м³/ч	Площадь зеркала бассейна, м²	Макс. потребляемая мощность, Вт	Электропи- тание, В/Гц	Рабочая темпера- тура, °С	Размеры (В × Ш × Г), мм	Вес, кг
	30 °С/ 80%	20 °С/ 80%	20 °С/ 60%							
AP 50	47	29	24	875	до 30	770	230/50	+10 ~ +32	740 × 824 × 261	54
AP 70	72	52	29	1000	до 50	1150	230/50	+10 ~ +32	740 × 1024 × 261	54

Мобильные промышленные осушители Серия AD 420–810



AD 420-430

AD 550-580

AD 750-780

Особенности прибора

- Высокая надежность и эффективность в работе.
- Прочный корпус.
- Легкая переноска и установка.

КОНТРОЛЬ
ВЛАЖНОСТИ

Модель/Параметр	Влагосъем, л/сут.			Макс. потребляемая мощность, Вт	Электропитание, В/Гц	Расход воздуха, м³/час	Рекоменд. объем помещения, м³	Рабочая температура, °С	Хладагент	Размеры (В × Ш × Г), мм	Вес, кг
	30 °С/ 80%	20 °С/ 60%	10 °С/ 70%								
AD 420	19	11	6	420	230/50	315	150–300	+3 ~ +32	R134a	520 × 332 × 360	12
AD 430	30,5	19	8	540	230/50	600	200–400	+3 ~ +32	R407C	580 × 340 × 380	19
AD 550	54	34	14	900	230/50	660	300–500	+3 ~ +32	R407C	710 × 400 × 500	40
AD 580	78	35	20	1400	230/50	820	500–700	+3 ~ +32	R407C	815 × 480 × 500	55
AD 650	54	34	14	900	230/50	660	300–500	+3 ~ +32	R407C	795 × 540 × 510	42
AD 680	78	35	20	1400	230/50	820	500–700	+3 ~ +32	R407C	910 × 650 × 550	58
AD 750	54	24,5	14	900	230/50	710	350–600	+3 ~ +32	R407C	880 × 520 × 495	42
AD 780	78	35	20	1400	230/50	820	500–700	+3 ~ +32	R407C	1000 × 640 × 580	57
AD 810	105	50	26	1500	230/50	1300	700–1100	+3 ~ +32	R407C	990 × 635 × 530	70

Необходимые дополнительные датчики влажности

Серия осушителя	Режим работы осушителя	Тип и модель датчика
AD110-250	вкл./выкл.	гигростат уже встроен в осушитель
AP	вкл./выкл.	гигростат комнатный NZH-101
AP H	вкл./выкл.	гигростат комнатный NZH-101
		гигростат канальный NKH-10
AD420-810	вкл./выкл.	гигростат уже встроен в осушитель

Осушители воздуха



Осушители высокой производительности для бассейнов Серия DESY



КОНТРОЛЬ
ВЛАЖНОСТИ

Особенности прибора

- Холодильный контур оптимизирован для минимизации хладагента.
- Герметичный спиральный компрессор с термозащитой.
- Теплообменник испарителя из медных трубок с алюминиевым оребрением большого ресурса.
- Теплообменник конденсатора из медных трубок с алюминиевым оребрением с антикоррозионной обработкой.
- Воздушный фильтр класса очистки G3.
- Дренажный поддон из нержавеющей стали
- Центробежные вентиляторы с регулируемой ременной передачей.
- Выход воздуха горизонтальный.
- Полезный напор 150 Па.
- Электропитание: 400 В, 3 ф., 50 Гц.
- Каркас из высокопрочного алюминиевого термоизолированного профиля 40 × 40 мм. Сэндвич-панели из оцинкованной стали, окрашенные снаружи в RAL 9002, с пенополиуретаном плотностью 45 кг/м³.
- Крепеж винтами с потайной головкой.
- Управление микропроцессорное.
- 100-процентная рекуперация в воздух.
- Хладагент R410A.

Дополнительные принадлежности, устанавливаемые на заводе

- комнатный термостат;
- комнатный гигростат;
- вспомогательный электронагреватель;
- теплообменник конденсатора с оребрением из алюминия с покрытием или из медных трубок с медным оребрением;
- вентиляторы с напором 200 Па;
- версии с большим полезным напором по запросу.

Дополнительные принадлежности, поставляемые отдельно

- антивибрационное соединение воздуховода с выходом вентилятора.

Исполнения

DRESY осушитель с 45-процентной рекуперацией в воду и 55% — в воздух.

DTESY осушитель со 100-процентной рекуперацией в воду.

DAESY осушитель со 100-процентной рекуперацией в воздух.

DEESY осушитель со 100-процентной рекуперацией в воду с возможностью отвода тепла через внешний сухой охладитель.

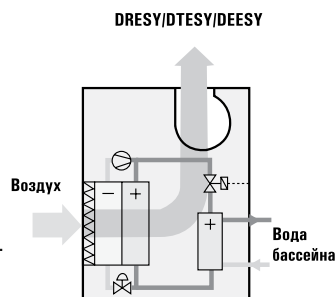
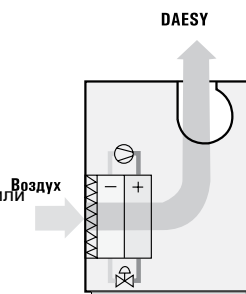

Осушители воздуха Серия DESY

	Модель DAESY - DRESY - DTESY - DEESY									
	108	108	112	115	118	122	128	131	136	
DAESY — Производительность осушения, л/ч	7,7	7,7	11,3	13,1	16,5	19,5	25,2	28,0	33,0	
DRESY — Производительность осушения, л/ч	7,8	7,8	11,3	14,5	18,1	21,6	27,4	30,5	36,2	
DTESY/DEESY — Производительность осушения, л/ч	8,5	8,5	12,27	14,5	18,19	21,3	27,4	30,1	36,0	
Габариты, Г × Ш × В, мм	790 × 1300 × 1380			850 × 1600 × 1580			850 × 1600 × 1890		850 × 2100 × 1890	
DAESY — Масса, кг	292	292	312	392	432	472	492	502	552	
DRESY — Масса, кг	300	300	320	400	440	480	500	510	560	
DRESY Cu/Ni — Масса, кг	320	320	350	430	470	510	520	540	590	
DTESY — Масса, кг	310	310	330	410	450	500	530	540	580	
DTESY Cu/Ni — Масса, кг	330	330	360	440	480	530	550	570	610	
DEESY — Масса, кг	310	310	330	410	450	500	530	540	580	
Электропитание, В-ф-Гц	230-1+N-50			400-3+N-50						

	Модель DAESY - DRESY - DTESY - DEESY										
	237	242	250	254	262	271	281	294	2111	2126	2140
DAESY — Производительность осушения, л/ч	34,0	38,3	43,6	49,3	56,0	64,8	72,4	83,4	96,4	110,7	126,0
DRESY — Производительность осушения, л/ч	37,3	42,0	48,7	53,9	61,2	71,0	80,7	93,7	111,1	127,1	144,6
DTESY/DEESY — Производительность осушения, л/ч	37,3	41,7	48,3	53,5	60,6	70,5	80,0	92,0	110,3	127,1	144,6
Габариты, Г × Ш × В, мм	850 × 2270 × 1890			1230 × 2870 × 2000		1230 × 2870 × 2000		1230 × 3370 × 2000		1230 × 3870 × 2000	
DAESY — Масса, кг	604	615	625	775	785	795	875	1190	1310	1340	1450
DRESY — Масса, кг	620	640	650	800	810	820	900	1220	1340	1400	1510
DRESY Cu/Ni — Масса, кг	670	690	700	850	860	880	950	1300	1430	1500	1610
DTESY — Масса, кг	640	670	680	840	850	930	950	1260	1380	1440	1550
DTESY Cu/Ni — Масса, кг	690	720	730	890	900	970	1000	1330	1460	1550	1660
DEESY — Масса, кг	640	670	680	840	850	930	950	1260	1380	1440	1550
Электропитание, В-ф-Гц	400-3+N-50										

Производительность осушения – при температуре окружающего воздуха 27 °С, влажности 65%.
Температура воды бассейна 26/32 °С.

Основные блоки DAESY - DRESY - DTESY - DEESY	Модель DAESY - DRESY - DTESY - DEESY								
	108 (230 В)	108 (400 В)	112	115	118	122	128	131	136
DAESY — базовая версия	●	●	●	●	●	●	●	●	●
DRESY Prio Water — частичная рекуперация (пластинчатый теплообменник) с приоритетом по температуре воды	●	●	●	●	●	●	●	●	●
DRESY Prio Air — частичная рекуперация (пластинчатый теплообменник) с приоритетом по температуре воздуха	●	●	●	●	●	●	●	●	●
DRESY Cu/Ni Prio Water — частичная рекуперация (кожухотрубный теплообменник) с приоритетом по температуре воды	●	●	●	●	●	●	●	●	●
DRESY Cu/Ni Prio Air — частичная рекуперация (кожухотрубный теплообменник) с приоритетом по температуре воздуха	●	●	●	●	●	●	●	●	●
DTESY — полная рекуперация (пластинчатый теплообменник)	●	●	●	●	●	●	●	●	●
DTESY Cu/Ni — полная рекуперация (кожухотрубный теплообменник)	●	●	●	●	●	●	●	●	●
DEESY — полная рекуперация (пластинчатый теплообменник) для работы с выносным драйкулером	●	●	●	●	●	●	●	●	●
Опции									
EXT — крыша для наружной установки	●	●	●	●	●	●	●	●	●
USCO — горизонтальный выброс воздуха	●	●	●	●	●	●	●	●	●

Осушители воздуха Серия DESY

КОНТРОЛЬ
ВЛАЖНОСТИ

	108 (230 В)	108 (400 В)	112	115	118	122	128	131	136	
Аксессуары, устанавливаемые на заводе										
BA DAESY — водяной нагреватель для DAESY	•	•	•	•	•	•	•	•	•	•
BA DRESY Prio Water — водяной нагреватель для DRESY Prio Water	•	•	•	•	•	•	•	•	•	•
BA DRESY Prio Air — водяной нагреватель для DRESY Prio Air	•	•	•	•	•	•	•	•	•	•
BA DTESY/DEESY — водяной нагреватель для DTESY/DEESY	•	•	•	•	•	•	•	•	•	•
BE DAESY — доп. электрический нагреватель для DAESY	•	•	•	•	•	•	•	•	•	•
BE DRESY Prio Water — доп. электрический нагреватель для DRESY Prio Water	•	•	•	•	•	•	•	•	•	•
BE DRESY Prio Air — доп. электрический нагреватель для DRESY Prio Air	•	•	•	•	•	•	•	•	•	•
BE DTESY/DEESY — доп. электрический нагреватель для DTESY/DEESY	•	•	•	•	•	•	•	•	•	•
VM150 — Высоконапорный вентилятор 150 Па без доп. нагревателя	•	•	•	•	•	•	•	•	•	•
VM200 — Высоконапорный вентилятор 150 Па без доп. нагревателя	•	•	•	•	•	•	•	•	•	•
VM100 BA — Высоконапорный вентилятор 100 Па с доп. нагревателем	•	•	•	•	•	•	•	•	•	•
VM150 BA — Высоконапорный вентилятор 150 Па с доп. нагревателем	•	•	•	•	•	•	•	•	•	•
VM200 BA — Высоконапорный вентилятор 200 Па с доп. нагревателем	•	•	•	•	•	•	•	•	•	•
Аксессуары, поставляемые отдельно										
KUSB — Конвертер RS485/USB					•					
KRS485 — Интерфейс RS485 (Modbus® RTU)					•					
KFTT10 — Интерфейс (LonWorks®)					•					
KTR — Выносной пульт					•					

	Модель DAESY · DRESY · DTESY · DEESY										
	237	242	250	254	262	271	281	294	2111	2126	2140

Основные блоки DAESY · DRESY · DTESY · DEESY											
DAESY — базовая версия	•	•	•	•	•	•	•	•	•	•	•
DRESY Prio Water — частичная рекуперация (пластичный теплообменник) с приоритетом по температуре воды	•	•	•	•	•	•	•	•	•	•	•
DRESY Prio Air — частичная рекуперация (пластичный теплообменник) с приоритетом по температуре воздуха	•	•	•	•	•	•	•	•	•	•	•
DRESY Cu/Ni Prio Water — частичная рекуперация (кожухотрубный теплообменник) с приоритетом по температуре воды	•	•	•	•	•	•	•	•	•	•	•
DRESY Cu/Ni Prio Air — частичная рекуперация (кожухотрубный теплообменник) с приоритетом по температуре воздуха	•	•	•	•	•	•	•	•	•	•	•
DTESY — полная рекуперация (пластичный теплообменник)	•	•	•	•	•	•	•	•	•	•	•
DTESY Cu/Ni — полная рекуперация (кожухотрубный теплообменник)	•	•	•	•	•	•	•	•	•	•	•
DEESY — полная рекуперация (пластичный теплообменник) для работы с выносным драйвером	•	•	•	•	•	•	•	•	•	•	•
Опции											
EXT — крыша для наружной установки	•	•	•	•	•	•	•	•	•	•	•
USCO — горизонтальный выброс воздуха	•	•	•	•	•	•	•	•	•	•	•
Аксессуары, устанавливаемые на заводе											
BA DAESY — водяной нагреватель для DAESY	•	•	•	•	•	•	•	•	•	•	•
BA DRESY Prio Water — вод. нагреватель для DRESY Prio Water	•	•	•	•	•	•	•	•	•	•	•
BA DRESY Prio Air — водяной нагреватель для DRESY Prio Air	•	•	•	•	•	•	•	•	•	•	•
BA DTESY/DEESY — водяной нагреватель для DTESY/DEESY	•	•	•	•	•	•	•	•	•	•	•
BE DAESY — доп. электрический нагреватель (версия DAESY)	•	•	•	•	•	•	•	•	•	•	•
BE DRESY Prio Water — доп. электр. нагреватель для DRESY Prio Water	•	•	•	•	•	•	•	•	•	•	•
BE DRESY Prio Air — доп. электрический нагреватель для DRESY Prio Air	•	•	•	•	•	•	•	•	•	•	•
BE DTESY/DEESY — доп. электр. нагреватель для DTESY/DEESY	•	•	•	•	•	•	•	•	•	•	•
VM150 — Высоконапорный вент. 150 Па без доп. нагревателя	•	•	•	•	•	•	•	•	•	•	•
VM200 — Высоконапорный вент. 150 Па без доп. нагревателя	•	•	•	•	•	•	•	•	•	•	•
VM100 BA — Высоконапорный вент. 100 Па с доп. нагревателем	•	•	•	•	•	•	•	•	•	•	•
VM150 BA — Высоконапорный вент. 150 Па с доп. нагревателем	•	•	•	•	•	•	•	•	•	•	•
VM200 BA — Высоконапорный вент. 200 Па с доп. нагревателем	•	•	•	•	•	•	•	•	•	•	•
KUSB — Конвертер RS485/USB					•						
KRS485 — Интерфейс RS485 (Modbus® RTU)					•						
KFTT10 — Интерфейс (LonWorks®)					•						
KTR — Выносной пульт					•						

Данные приведены для температуры воздуха 27 °С, относительной влажности 65%.
В комплект поставки входит встроенный гигростат.
Цены на другие дополнительные принадлежности — по запросу.

Бытовые увлажнители и мойки воздуха



ROYAL®
CLIMA

Бытовые увлажнители воздуха Серия МУРРРЗИО

Аксессуары



RWF-MR200/1.5M

Особенности прибора

- Лучший подарок!
- 2 в 1: Увлажнитель + Ароматизатор воздуха
- Эффективная ароматизация воздуха Aroma Nature
- Интенсивное увлажнение воздуха до 200 мл в час
- Оптимальный объем резервуара 1.5 литра
- До 8 часов непрерывной работы без долива воды в резервуар
- Система безопасного использования Child Protection
- Беззаботная эксплуатация. Фильтр для умягчения воды Aqua Pure в комплекте
- Два отдельных распылителя Water UP II Plus (выход пара из двух ушек)

 RUH-MR200/1.5M-WT
(белый котенок)

 RUH-MR200/1.5M-BL
(черный котенок)

 RUH-MR200/1.5M-GR
(серый котенок)

Параметр/Модель	RUH-MR200/1.5M-WT	RUH-MR200/1.5M-BL	RUH-MR200/1.5M-GR
Производительность по увлажнению, мл/ч	200	200	200
Объем бака, л	1,5	1,5	1,5
Параметр электропитания, В/Гц	220 ~ /50	220 ~ /50	220 ~ /50
Номинальная потребляемая мощность, Вт	20	20	20
Номинальная сила тока, А	0,132	0,132	0,132
Вес нетто, кг	1,05	1,05	1,05
Вес брутто, кг	1,3	1,3	1,3
Размеры прибора, мм	225x198x180	225x198x180	225x198x180
Размеры упаковки, мм	235x216x216	235x216x216	235x216x216

Бытовые увлажнители воздуха Серия SANREMO

Особенности прибора

- 2 в 1: Увлажнитель + Ароматизатор воздуха
- Интенсивное увлажнение воздуха до 380 мл в час
- Оптимальный объем резервуара 3 литра
- До 8 часов непрерывной работы на максимальной мощности без долива воды в резервуар
- Эффективная ароматизация воздуха Aroma Nature
- До 2-х лет беззаботного использования
- 5 угольных фильтров для очистки воды в комплекте
- Свободный выбор направления подачи пара
- Ротационная конструкция распылителя 360° Water UP I
- Плавная регулировка интенсивности увлажнения воздуха. Панель управления Comodi luce
- Увеличенная длина шнура питания 1,6 м

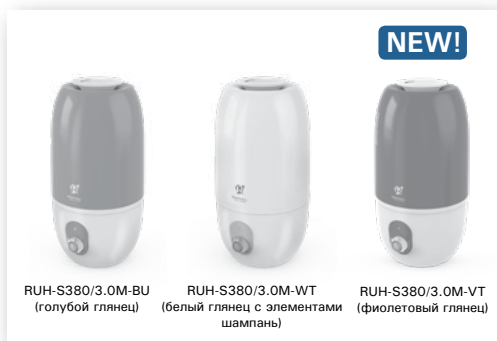

 RUH-S380/3.0M-BU
(голубой глянec)

 RUH-S380/3.0M-WT
(белый глянec с элементами шампань)

 RUH-S380/3.0M-VT
(фиолетовый глянec)

Параметр/Модель	RUH-S380/3.0M-BU	RUH-S380/3.0M-WT	RUH-S380/3.0M-VT
Производительность по увлажнению, мл/ч	380	380	380
Объем бака, л	3	3	3
Параметр электропитания, В/Гц	220 ~ /50	220 ~ /50	220 ~ /50
Номинальная потребляемая мощность, Вт	25	25	25
Номинальная сила тока, А	0,114	0,114	0,114
Класс влагозащиты	IPX0	IPX0	IPX0
Вес нетто, кг	0,97	0,97	0,97
Вес брутто, кг	1,25	1,25	1,25
Размеры прибора, мм	297x170x163	297x170x163	297x170x163
Размеры упаковки, мм	310x191x191	310x191x191	310x191x191

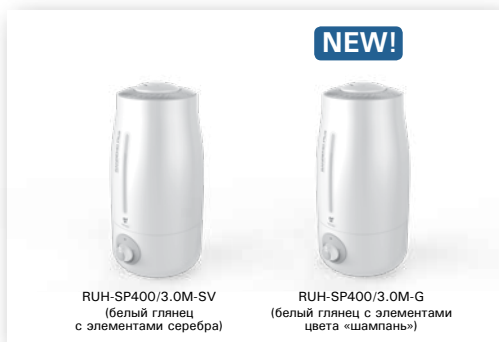
Бытовые увлажнители воздуха Серия SANREMO PLUS



RUH-SP400/3.0M-SV
(белый глянец с элементами серебра)

RUH-SP400/3.0M-G
(белый глянец с элементами цвета «шампань»)

Особенности прибора

- 2 в 1: Увлажнитель + Ароматизатор воздуха
- Интенсивное увлажнение воздуха до 400 мл в час
- Оптимальный объем резервуара 3 литра
- До 8 часов непрерывной работы на максимальной мощности без долива воды в резервуар
- Эффективная ароматизация воздуха Aroma Nature
- До 2-х лет беззаботного использования
- Ротационная конструкция распылителя 360°Water UP I
- Плавная регулировка интенсивности увлажнения воздуха
- Панель управления серии Comodi luce, специальное окно для контроля за уровнем воды в баке
- Бесшумная работа для комфортного использования во время сна и отдыха
- Увеличенная длина шнура питания 1,6 м

КОНТРОЛЬ
ВЛАЖНОСТИ

Параметр/Модель	RUH-SP400/3.0M-SV	RUH-SP400/3.0M-G
Производительность по увлажнению, мл/ч	400	400
Объем бака, л	3	3
Параметр электропитания, В/Гц	220 ~ /50	220 ~ /50
Номинальная потребляемая мощность, Вт	25	25
Номинальная сила тока, А	0,114	0,114
Вес нетто, кг	0,95	0,95
Вес брутто, кг	1,35	1,35
Размеры прибора, мм	318x160x160	318x160x160
Размеры упаковки, мм	353x192x192	353x192x192

Бытовые увлажнители воздуха Серия LUCERA



RUH-L400/4.0E-WT
(белый матовый)

RUH-L400/4.0E-VT
(фиолетовый матовый)

Аксессуары



RWF-MR200/1.5M

Особенности прибора

- ЗАЩИТА ОТ ПРОЛИВАНИЯ ВОДЫ. Литой корпус защищает от проливания воды между корпусом и резервуаром
- 3 в 1: Увлажнитель + Ароматизатор + Гигрометр
- Эффективное увлажнение воздуха до 400 мл в час
- Оптимальный объем резервуара 4,0 литра
- До 10 часов непрерывной работы на максимальной мощности без долива воды в резервуар
- Эффективная ароматизация воздуха Aroma Nature
- Беззаботная эксплуатация. Фильтр для очистки воды в комплекте
- Ротационная конструкция распылителя 360 Water UP I
- Сенсорная панель управления Mistero, 3 режима скорости выхода пара, цветовая индикация уровня влажности, ночной и автоматический режимы работы
- Увеличенная длина шнура питания 1,6 м

Параметр/Модель	RUH-L400/4.0E-WT	RUH-L400/4.0E-VT
Производительность по увлажнению, мл/ч	400	400
Объем бака, л	4	4
Параметр электропитания, В/Гц	220 ~ /50	220 ~ /50
Номинальная потребляемая мощность, Вт	27	27
Номинальная сила тока, А	0,123	0,123
Вес нетто, кг	1,77	1,77
Вес брутто, кг	2,37	2,37
Размеры прибора, мм	302x207x207	302x207x207
Размеры упаковки, мм	350x260x260	350x260x260

ROYAL
CLIMA®

Увлажнители воздуха

RUH-R, RUH-A

Серии RIMINI, ANCONA

Бытовые увлажнители воздуха
Серия RIMINI

Аксессуары



RWF-M300/4.0M

Особенности прибора

- 3 в 1 : Увлажнитель + Ионизатор + Гигрометр
- Интенсивное увлажнение воздуха до 320 мл в час
- Оптимальный объем резервуара 5 литров
- До 16 часов непрерывной работы на максимальной мощности без долива воды в резервуар
- Встроенная отключаемая функция ионизации воздуха Ionic Wave
- Ароматизация воздуха Aroma Nature
- Ротационная конструкция распылителя 360 Water UP I
- Электронная панель управления Mistero, автоматический режим работы, режим Intenso, таймер, 4 скорости выхода пара
- Увеличенная длина шнура питания 1,6 м

RUH-R320/5.0E-BU
(белый глянец с элементами голубого)RUH-R320/5.0E-WT
(белый глянец с элементами серого)

Параметры/Модель	RUH-R320/5.0E-BU	RUH-R320/5.0E-WT
Производительность по увлажнению, мл/ч	320	320
Объем бака, л	5	5
Параметр электропитания, В/Гц	220 ~ /50	220 ~ /50
Номинальная потребляемая мощность, Вт	30	30
Номинальная сила тока, А	0,136	0,136
Вес нетто, кг	1,25	1,25
Вес брутто, кг	2,2	2,2
Размеры прибора, мм	300x280x150	300x280x150
Размеры упаковки, мм	357x328x214	357x328x214

Бытовые увлажнители воздуха
Серия ANCONA

Аксессуары



RWF-A350/5.5E-WT



RWF-A350/5.5E-BL

Особенности прибора

- 4 в 1 : Увлажнитель + Ионизатор + Ночная лампа + Гигростат
- Интенсивное увлажнение воздуха до 350 мл в час
- Оптимальный объем резервуара 5,5 литров
- До 16 часов непрерывной работы
- Встроенная отключаемая функция ионизации воздуха Ionic Wave
- Ночная лампа мягкого света Sweet Dreams
- Отключаемая подсветка резервуара для воды и панели управления
- Точный контроль и поддержание уровня влажности от 45 до 90% и сенсорная панель управления

RUH-A350/5.5E-WT
(белый глянец)RUH-A350/5.5E-BL
(черный глянец)

Параметры/Модель	RUH-A350/5.5E-WT	RUH-A350/5.5E-BL
Производительность по увлажнению, мл/ч	350	350
Объем бака, л	5,5	5,5
Параметр электропитания, В/Гц	220 ~ /50	220 ~ /50
Номинальная потребляемая мощность, Вт	30	30
Номинальная сила тока, А	0,136	0,136
Вес нетто, кг	2,43	2,43
Вес брутто, кг	3,15	3,15
Размеры прибора, мм	340x230x220	340x230x220
Размеры упаковки, мм	370x275x275	370x275x275

Бытовые увлажнители воздуха Серия MONTESORO

Аксессуары



RWF-MS360/4.5E

NEW!



RUH-MS360/4.5E-WT
(белый глянec)



RUH-MS360/4.5E-BL
(черный глянec)

Особенности прибора

- 4 в 1 : Увлажнитель + Ионизатор + Ночная лампа + Гигростат
- Интенсивное увлажнение воздуха до 360 мл в час
- Оптимальный объем резервуара 4,5 литров
- До 13 часов непрерывной работы
- Встроенная отключаемая функция ионизации воздуха Ionic Wave
- Точный контроль и поддержание уровня влажности от 40 до 80%
- Режим AQUA BOMB. Функция «Теплый пар» для интенсивного увлажнения воздуха
- Ротационная конструкция распылителя 360 Water UP I
- Беззаботная эксплуатация. Фильтр с ионообменной смолой для очистки воды в комплекте
- Сенсорная панель с расширенными возможностями серии Mistero, 3 режима скорости выхода пара, автоматический режим, режим Intenso, таймер, LCD дисплей
- Эргономичный пульт ДУ в комплекте
- Увеличенная длина шнура питания до 1,65 м

КОНТРОЛЬ
ВЛАЖНОСТИ

Параметр/Модель	RUH-MS360/4.5E-WT	RUH-MS360/4.5E-BL
Производительность по увлажнению, мл/ч	360	360
Объем бака, л	4,5	4,5
Параметр электропитания, В/Гц	220 ~ /50	220 ~ /50
Номинальная потребляемая мощность, Вт	100	100
Номинальная сила тока, А	0,51	0,51
Вес нетто, кг	2,1	2,1
Вес брутто, кг	2,5	2,5
Размеры прибора, мм	395x215x195	395x215x195
Размеры упаковки, мм	415x240x220	415x240x220

Мойка воздуха Серия ALBA Luxe

Аксессуары



RWF-MS360/4.5E

NEW!



RAW-A300/6.0-WT
(белый матовый)

Особенности прибора

- Настоящая дисковая мойка воздуха
- 3 в 1: Увлажнитель + Очиститель + Ионизатор
- Эффективное увлажнение воздуха до 300 мл в час
- Увеличенный объем емкости для воды 6 литров
- До 20 часов непрерывной работы, до 40 м² обслуживаемой площади
- Встроенная отключаемая функция ионизации воздуха Ionic Wave
- 20 дисков диаметром 255 мм
- Очистка дисков в посудомоечной машине
- 3 режима работы - ночной, дневной и турбо
- Беззаботная эксплуатация до 3-х лет. 5 фильтров с ионообменной смолой для очистки воды в комплекте
- Низкий уровень шума от 25 дБ (А)
- Увеличенная длина шнура питания до 1,65 м

Параметр/Модель	RAW-A300/6.0-WT
Производительность по увлажнению, мл/ч	300
Объем емкости для воды, л	6
Расход воздуха, м ³ /ч	150
Параметр электропитания, В/Гц	220-230 ~ /50
Номинальная потребляемая мощность, Вт	18
Номинальная сила тока, А	0,1
Вес нетто, кг	5,9
Вес брутто, кг	7,5
Размеры прибора, мм	415x385x310
Размеры упаковки, мм	470x408x404



ROYAL CLIMA

Увлажнители воздуха

UAM

Серии MUSSONE

Пароувлажнители электродного типа Серия MUSSONE

Аксессуары

UAM 3-EM
UAM 6-EMUAM 12D
UAM 6 UAM 24D
UAM 6D UAM 48D

UAM 96D

100% ORIGINALE
"Prodotto in Italia"

Электродные пароувлажнители предназначены для увлажнения воздуха в системах вентиляции и кондиционирования. Широкий модельный ряд был дополнен новой моделью с 4-мя паровыми цилиндрами! Такой широкий ассортимент позволяет осуществить точный подбор модели по производительности. Увлажнители производительностью до 48кг/ч могут объединяться в группу до 6 блоков, а увлажнители производительностью 96 кг/ч до 3 блоков при этом суммарная производительность достигает 288 кг/час. Микропроцессорная система управления гарантирует высокую эффективность работы при оптимальном расходе воды и электроэнергии. Все модели оснащены интуитивно понятной панелью управления.

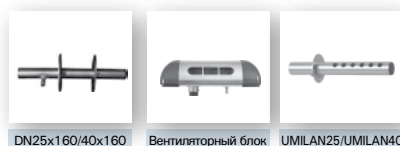

DN25x160/40x160

Вентиляторный блок

UMLAN25/UMLAN40

Особенности прибора

- Корпус и электроды из нержавеющей стали
- Сменный паровой цилиндр
- Самодиагностика ошибок
- Съёмная панель
- Широкий модельный ряд
- Микропроцессорная система управления
- Высокое качество комплектующих
- Система управления позволяет использовать увлажнители в паровых банях
- Управление ON/OFF или плавное управление
- Возможность распределения пара непосредственно в помещение при помощи аксессуара – вентиляторного блока

Параметр/Модель	UAM 3	UAM 6	UAM 3-EM	UAM-6EM	UAM 6D	UAM 12D	UAM 24D	UAM 48D	UAM 96D
Напряжение электропитания	230 В/1 ф./50 Гц				400 В/3 ф./50 Гц				
Паропроизводительность, кг/ч	3	6	3	6	6	12	24	48	96
Потребляемая мощность, кВт	2,0	4,5	2	4,5	4,5	9	18	35	71
Сила тока, А	9	19	9	6,5	6,5	13	25	51	102
Парораспределитель, кол-во и типоразмер, шт/мм	1DN25	1DN25	1DN25	1DN25	1DN25	1DN25	1DN40	2DN40	4DN40
Вес без воды/с водой, кг	10/12	10/13	8/11,5	8/11,5	10/13	12/18	15/37	35/74	60/140
Размеры, (ДхШхВ)	430x240x525	430x240x525	320x447x193	320x447x193	430x240x525	430x240x625	430x240x710	660x290x710	526x670x730
Количество цилиндров, шт	1	1	1	1	1	1	1	2	4

Опции

Модель	Артикул
DN 25 Парораспределитель	UMILAN25X200
DN 25 Парораспределитель	UMILAN25X250
DN 25 Парораспределитель	UMILAN25X350
DN 25 Парораспределитель	UMILAN25X500
DN 25 Парораспределитель	UMILAN25X650
DN 25 Парораспределитель	UMILAN25X800
DN 25 Парораспределитель	UMILAN25X1000
DN 25 Парораспределитель	UMILAN25X1050
DN 25 Парораспределитель	UMILAN25X1100
DN 40 Парораспределитель	UMILAN40X200
DN 40 Парораспределитель	UMILAN40X250
DN 40 Парораспределитель	UMILAN40X350
DN 40 Парораспределитель	UMILAN40X500
DN 40 Парораспределитель	UMILAN40X650
DN 40 Парораспределитель	UMILAN40X800
DN 40 Парораспределитель	UMILAN40X1000
FAN 100 Вентиляторный блок (для UAM 3/6/6D)	400UMFAN100
FAN 150 Вентиляторный блок (для UAM 12D/24D)	400UMFAN150
Кронштейн для крепления вент. блока	UMISRTV
DN 25 Паровой шланг (цена за 1м)	UMITUBVAP25M
DN 40 Паровой шланг (цена за 1м)	UMITUBVAP40M
DN 10 Конденсатный шланг (цена за 1м)	UMITUBODN10
TUA 5-6 Комнатный преобразователь влажности	-
TUC 5-6 Канальный преобразователь влажности	-

**Бытовые
увлажнители**

bismark
comfort solutions

Бытовые увлажнители воздуха Серия NYMPHE

КОНТРОЛЬ
ВЛАЖНОСТИ



Особенности прибора

- 1 + 1: 2 функции в одном приборе
- Встроенная арома-капсула в комплекте
- Эффективное увлажнение воздуха до 300 мл в час
- Вместительный резервуар для воды 4 литра
- До 14 часов непрерывной работы
- Плавная регулировка выхода пара
- Подача пара в помещение на 360 градусов
- Тихая работа
- Классический дизайн для любого интерьера

Параметр/Модель	BH-U001-WT
Производительность по увлажнению, мл/ч	300
Объем бака, л	4
Параметр электропитания, В/Гц	220 ~ /50
Номинальная потребляемая мощность, Вт	28
Номинальная сила тока, А	0,13
Вес нетто, кг	1,07
Вес брутто, кг	1,4
Размеры прибора, мм	286x213x170
Размеры упаковки, мм	325x250x202

Увлажнители

HygroMATIK®

Электродные парогенераторы «Стандарт» Серия CompactLine



КОНТРОЛЬ
ВЛАЖНОСТИ

Особенности прибора

- Разборные очищаемые паровые цилиндры в стандартной поставке
- Стандартные для отрасли размеры парового цилиндра
- Компактный корпус из нержавеющей стали
- 3 вида управления, способные удовлетворить любые пожелания заказчика
- Помпа особой конструкции, не боящаяся попадания в нее частиц накипи
- Сменные электроды из нержавеющей стали специально разработанной формы, которая уменьшает образование накипи на них
- Система промывки SUPER FLUSH для повышения надежности работы с жесткой водой (опция)
- Надежная генерация пара
- Вода не требует специальной подготовки

Модель/ Параметр	Паропроизводительность, макс., кг/ч	Потребляемая мощность, кВт	Размеры, ВхШхГ, мм	Количество цилиндров, шт	Вес без воды/с водой, кг	Парораспределитель***, количество и типоразмер	Вентиляторный парораспределительный блок****
230 В/1 ф./50 Гц*							
C01	1	0,75	350 × 384 × 221	1	8,5/9,8	1DN25	VG08
C02	2	1,5	438 × 401 × 187	1	10/13	1DN25	VG08
C06	4,8	3,6	438 × 401 × 187	1	10/13	1DN25	VG08
C17	10	7,5	652 × 480 × 282	1	19/37	1DN25	VG17
400 В/3 ф./50 Гц							
C06	6	4,5	438 × 401 × 187	1	10/13	1DN25	VG08
C10	10	7,5	480 × 414 × 216	1	12/18	1DN25****	VG17
C17	17	12,8	652 × 480 × 282	1	19/37	1DN25****	VG17
C22	22	16,5	652 × 480 × 282	1	19/37	1DN40	VG30
C30	30	22,5	652 × 480 × 282	1	20/38	1DN40	VG30
C45	45	33,8	706 × 527 × 326	1	22/49	2DN 40**	2 × VG30
C58	58	43,5	789 × 615 × 391	1	31/77	2DN40	2 × VG30

* Напряжение питания 230 В должно указываться при заказе.

** Поставка включает тройник для подключения 2-х парораспределителей.

*** Аксессуар, поставляется отдельно.

**** В исполнении для паровых бань — 1DN40.



Управление Basic

Управление ВКЛ./ВЫКЛ. или пропорциональное (10–100%) при подключении к дополнительному внешнему контроллеру. Идеально в случае использования единой внешней системы автоматике. Пять индикаторов для отображения рабочего состояния и неисправностей. Промыв в режиме ожидания. Возможность ограничения максимальной паропроизводительности (и, соответственно, энергопотребления) в пределах 25–100% от максимума посредством настройки резистора.



Управление Comfort

В дополнение к управлению Basic:

- легко читаемый буквенно-цифровой ЖК дисплей с подсветкой;
- интегрированный ПИ-контроллер с функцией пропорционального (10–100%) регулирования;
- 4 функциональные клавиши для прямой коммуникации с контроллером.

Генераторы пара для паровых бань

Данная разновидность пароувлажнителей предназначена специально для производства и подачи пара в парильную камеру. Системы управления Basic DS, Comfort DS, аналогичные системам управления соответствующих увлажнителей, обеспечивают непрерывное производство пара и стабильную температуру в парильной камере.

Внимание! Типоразмер паропроводов парогенератора для паровых бань C06 — DN25, а остальных парогенераторов для паровых бань — DN40.ee

Модель	C01	C02	C06	C17	C06	C10	C17	C22	C30	C45	C58
--------	-----	-----	-----	-----	-----	-----	-----	-----	-----	-----	-----

Электродные пароувлажнители «Премиум» Серии HyLine



Особенности прибора

- Увеличенный объем парового цилиндра.
- Разборные очищаемые паровые цилиндры в стандартной поставке.
- Супернадёжная генерация пара.
- 3 вида управления, способные удовлетворить абсолютно любые пожелания заказчика.
- Сменные электроды из нержавеющей стали специально разработанной формы, которая уменьшает образование накипи на них.
- Корпус из нержавеющей стали с многослойным специальным покрытием.
- Вода не требует специальной подготовки.
- Система промывки SUPER FLUSH для увеличения надежности работы с жесткой водой (опция).
- Помпа особой конструкции, не боящаяся попадания в нее частиц накипи.

Модель/ Параметр	Паропроизводительность, макс., кг/ч	Потребляемая мощность, кВт	Размеры, ВхШхГ, мм	Количество цилиндров, шт	Вес без воды/с водой, кг	Парораспределитель **, количество и типоразмер	Вентиляторный парораспределительный блок **
230 В/1 ф./50 Гц*							
HY02	2	1,5	480 × 438 × 215	1	13/19	1DN25	VG08
HY05	4,8	3,6	480 × 438 × 215	1	13/19	1DN25	VG08
HY13	10	7,5	650 × 520 × 283	1	20/38	1DN25	VG17
400 В/3 ф./50 Гц							
HY05	5	3,8	480 × 438 × 215	1	13/19	1DN25***	VG08
HY08	8	6,0	480 × 438 × 215	1	13/19	1DN25***	VG08
HY13	13	9,8	650 × 520 × 283	1	20/38	1DN25***	VG17
HY17	17	12,8	650 × 520 × 283	1	20/38	1DN25***	VG17
HY23	23	17,3	650 × 520 × 283	1	22/40	1DN40	VG30
HY30	30	22,5	707 × 560 × 327	1	28/55	1DN40	VG30
HY45	45	33,8	785 × 650 × 390	1	39/85	2DN40	2 x VG30
HY60	60	2x22,5	707 × 927 × 336	2	47/101	2DN40	2 x VG30
HY90	90	2x33,8	785 × 1060 × 404	2	70/162	4DN 40	4 x VG30
HY116	116	2x43,5	785 × 1060 × 404	2	70/162	4DN40	4 x VG30

* Поставляются по запросу.

** Аксессуар, поставляется отдельно.

*** В исполнении для паровых бань — 1DN40.



Управление Basic

Управление ВКЛ./ВЫКЛ. или пропорциональное (10–100%) при подключении к дополнительному внешнему контроллеру. Идеально в случае использования единой внешней системы автоматики. Пять индикаторов для отображения рабочего состояния и неисправностей. Промыв в режиме ожидания. Возможность ограничения максимальной паропроизводительности (и, соответственно, энергопотребления) в пределах 25–100% от максимума посредством настройки резистора.



Управление Comfort

В дополнение к управлению Basic:

- легко читаемый буквенно-цифровой ЖК дисплей с подсветкой;
- интегрированный ПИ-контроллер с функцией пропорционального (10–100%) регулирования;
- 4 функциональные клавиши для прямой коммуникации с контроллером.

Генераторы пара для паровых бань

Данная разновидность пароувлажнителей предназначена специально для производства и подачи пара в парильную камеру. Системы управления Basic DS, Comfort DS, аналогичные системам управления соответствующих увлажнителей, обеспечивают непрерывное производство пара и стабильную температуру в парильной камере.

Внимание! Типоразмер паропроводов всех парогенераторов для паровых бань — DN40.

КОНТРОЛЬ ВЛАЖНОСТИ

Модель	HY02	HY05	HY13	HY05	HY08	HY13	HY17	HY23	HY30	HY45	HY60	HY90	HY116
--------	------	------	------	------	------	------	------	------	------	------	------	------	-------

Пароувлажнители на нагревательных элементах Серия HeaterCompact



Особенности прибора

- Пароувлажнители в корпусе из нержавеющей стали серии компактны и экономят место.
- Элегантный корпус современен и прост в эксплуатации. Корпус легко снимается, и открывается доступ со всех сторон.
- Переходник паропровода, ручной водосборник и пристегивающиеся соединения шланга обеспечивают быстрое и простое обслуживание цилиндра.
- Электронный дисплей читается даже со снятой крышкой.
- Компактная современная система управления защищена от попадания воды, т.к. находится в отдельной секции.
- За счет применения высококачественных нагревательных элементов из нержавеющей стали увлажнители серии HeaterCompact могут эффективно работать на воде любого качества.

Параметр/Модель	НС03	НС06	НС06	НС09	НС09P	НС09P	НС12	НС18	НС27
Паропроизводительность, кг/ч	3	6	6	9	6	9	12	18	27
Напряжение электропитания	230 В/1 ф./50 Гц			400 В/3 ф./50 Гц					
Потребляемая мощность, Вт	2,25	4,5	4,5	6,8	4,5	6,8	9	13,5	20,3
Рабочий ток, А	9,8	19,6	11,3	16,9	11,3	16,9	19,5	29,3	29,3
Предохранитель, А	1 × 10	1 × 20	3 × 16	3 × 20	3 × 16	3 × 20	3 × 25	3 × 35	3 × 35
Тип контроллера	Basic, Comfort или Comfort Plus								
Количество цилиндров	1								
Количество нагревательных элементов	1	1	1	1	1	1	2	2	3
Присоединительный диаметр паропровода, мм	1 × ø 25 мм						1 × ø 40 мм		
Присоединительный диаметр штуцера конденсата	1 × ø 12 мм								
Сухой вес, кг	16	16	16	16	25	25	26	26	27
Полный вес, кг	18	18	18	18	43	43	44	44	45
Габаритные размеры (ДхШхВ), мм	562 x 427 x 257			695 x 490 x 306					
Подвод воды	1–10 Бар, диаметр 3/4"								

* — поставка включает переходник DN40/DN25.



Управление Basic

Управление ВКЛ./ВЫКЛ. или пропорциональное (10–100%) при подключении к дополнительному внешнему контроллеру. Идеально в случае использования единой внешней системы автоматики. Пять индикаторов для отображения рабочего состояния и неисправностей. Промыв в режиме ожидания. Возможность ограничения максимальной паропроизводительности (и, соответственно, энергопотребления) в пределах 25–100% от максимума посредством настройки резистора.



Управление Comfort

В дополнение к управлению Basic:

- легко читаемый буквенно-цифровой ЖК дисплей с подсветкой;
- интегрированный ПИ-контроллер с функцией пропорционального (10–100%) регулирования;
- 4 функциональные клавиши для прямой коммуникации с контроллером.

Генераторы пара для паровых бань

Данная разновидность пароувлажнителей предназначена специально для производства и подачи пара в парильную камеру. Системы управления Basic DS, Comfort DS, аналогичные системам управления соответствующих увлажнителей, обеспечивают непрерывное производство пара и стабильную температуру в парильной камере.

Внимание! Типоразмер паропроводов всех парогенераторов для паровых бань — DN40.

КОНТРОЛЬ ВЛАЖНОСТИ

Модель	НС-03	НС-06	НС-06	НС-06P	НС-09P	НС-09	НС-12	НС-18	НС-27
--------	-------	-------	-------	--------	--------	-------	-------	-------	-------

Пароувлажнители на нагревательных элементах Серия HeaterLine



Особенности прибора

- Высочайшая точность поддержания заданной влажности.
- Для воды любого качества.
- Заменяемые нагревательные элементы.
- Система промывки для уменьшения отложения накипи.
- Новая система сбора отложений накипи для удобного обслуживания.
- Блоки с максимальной паропроизводительностью от 6 до 90 кг/ч.
- Корпус, цилиндр и нагревательные элементы изготовлены из нержавеющей стали.
- Автоматическая система тестирования.
- Двойной аварийный выключатель.
- Возможность работы на полностью деминерализованной воде.

Модель/ Параметр	Паропроизводительность, кг/ч	Потребляемая мощность, кВт	Размеры, ВхШхГ, мм	Количество цилиндров, шт	Вес без воды/с водой, кг	Парораспределитель**, количество и типоразмер	Вентиляторный парораспределительный блок**
400 В/3 ф./50 Гц							
HL06	6	4,5	865 × 645 × 335	1	35/48	1DN25***	VG08
HL09	9	6,8	865 × 645 × 335	1	35/48	1DN25***	VG17
HL12	12	9,0	865 × 645 × 335	1	36/49	1DN25***	VG17
HL18	18	13,5	865 × 645 × 335	1	36/49	1DN40	VG30
HL24	24	18,0	865 × 645 × 335	1	38/51	1DN40	VG30
HL30	30	22,5	900 × 685 × 395	1	46/72	1DN40	VG30
HL36	36	27,0	900 × 685 × 395	1	45/71	2DN40**	2 x VG30
HL45	45	33,8	900 × 685 × 395	1	46/72	2DN40**	2 x VG30
HL60*	60	22,5	900 × 685 × 395	1	46/72	2DN40	1 x VG30
HL70*	70	27,0	900 × 685 × 395	1	45/71	2DN40	2 x VG30
HL80*	80	27,0 (33,8)	900 × 685 × 395	1	45/71 (46/72)	2DN40	2 x VG30
HL90*	90	33,8	900 × 685 × 395	1	46/72	2DN40	2 x VG30

* Каждый агрегат состоит из двух блоков, данные приведены для одного блока.

** Поставка включает тройник для подключения 2-х парораспределителей.

*** Аксессуар, поставляется отдельно.

**** В исполнении для паровых бань — 1DN40.

**Управление Basic**

Управление ВКЛ./ВЫКЛ. или пропорциональное (10–100%) при подключении к дополнительному внешнему контроллеру. Идеально в случае использования единой внешней системы автоматики. Пять индикаторов для отображения рабочего состояния и неисправностей. Промыв в режиме ожидания. Возможность ограничения максимальной паропроизводительности (и, соответственно, энергопотребления) в пределах 25–100% от максимума посредством настройки резистора.

**Управление Comfort**

В дополнение к управлению Basic:

- легко читаемый буквенно-цифровой ЖК дисплей с подсветкой;
- интегрированный ПИ-контроллер с функцией пропорционального (10–100%) регулирования;
- 4 функциональные клавиши для прямой коммуникации с контроллером.

Генераторы пара для паровых бань

Данная разновидность пароувлажнителей предназначена специально для производства и подачи пара в парильную камеру. Системы управления Basic DS, Comfort DS, аналогичные системам управления соответствующих увлажнителей, обеспечивают непрерывное производство пара и стабильную температуру в парильной камере.

Внимание! Типоразмер паропроводов всех парогенераторов для паровых бань — DN40.

Модель	HL06	HL09	HL12	HL18	HL24	HL27	HL30	HL36	HL45	HL60	HL70	HL80	HL90
--------	------	------	------	------	------	------	------	------	------	------	------	------	------

Электродные пароувлажнители для непосредственного увлажнения Серия MiniSteam



КОНТРОЛЬ
ВЛАЖНОСТИ

Особенности прибора

- Встроенный вентиляторный блок.
- Разборные очищаемые паровые цилиндры в стандартной поставке.
- Увеличенный объем парового цилиндра.
- Супернадёжная генерация пара.
- Новейшая разработка в отрасли.
- Элегантный современный дизайн.
- 2 вида управления.
- Сменные электроды из нержавеющей стали специально разработанной формы, уменьшающей образование накипи на них.
- Корпус из оцинкованной стали с многослойным специальным покрытием.
- Вода не требует специальной подготовки.
- Система промывки SUPER FLUSH для увеличения надёжности работы с жесткой водой (опция).
- Помпа особой конструкции, не боящаяся попадания в нее частиц накипи.

Модель/ Параметр	Паропроизводительность, кг/ч	Потребляемая мощность, кВт	Размеры, ВхШхГ, мм	Количество цилиндров, шт	Вес без воды/с водой, кг	Управляющее напряжение, В	Объем рециркуляционного воздуха, м³/ч
230 В/1 ф./50 Гц							
MS05	4,8	3,6	471 × 373 × 178	1	11/14	230	66
400 В/3 ф./50 Гц							
MS05	5	3,8	471 × 373 × 178	1	11/14	380	66
MS10	10	7,5	561 × 407 × 208	1	13/19	380	165

Управление Basic

Управление ВКЛ./ВЫКЛ. или пропорциональное (10–100%) при подключении к дополнительному внешнему контроллеру. Идеально в случае использования единой внешней системы автоматики. Пять индикаторов для отображения рабочего состояния и неисправностей. Промыв в режиме ожидания. Возможность ограничения максимальной паропроизводительности (и, соответственно, энергопотребления) в пределах 25–100% от максимума посредством настройки резистора.



Управление Comfort

В дополнение к управлению Basic:

- легко читаемый буквенно-цифровой ЖК дисплей с подсветкой;
- интегрированный ПИ-контроллер с функцией пропорционального (10–100%) регулирования;
- 4 функциональные клавиши для прямой коммуникации с контроллером.



Модель	MS05	MS05	MS10

Аксессуары к пароувлажнителям серий CompactLine, HyLine, HeaterLine, HeaterCompact, MiniSteam

Аксессуары	Артикул
Парораспределительные трубки	
DN 25 220	B-2604263
DN 25 400	B-2604265
DN 25 600	B-2604267
DN 25 900	B-2604269
DN 25 1200	B-2604271
DN 25 1450	B-2604277
DN 25 до 2500	B-2604241
DN 40 220	B-2604433
DN 40 400	B-2604435
DN 40 600	B-2604437
DN 40 900	B-2604439
DN 40 1200	B-2604441
DN 40 1450	B-2604445
DN 40 до 2500	B-2604421
Шланги и тройники	
DN 25, паровой шланг, за 1 м	E-2604012
DN 25, фланцы, 2 шт.	E-2604260
DN 25, тройник, нержавеющая сталь	E-2604042
DN 25, угол, нержавеющая сталь	E-2604030
DN 40, паровой шланг, за 1 м	E-2604013
DN 40, фланцы, 2 шт.	E-2604410
DN 40, тройник, нержавеющая сталь	E-2604023
DN 40, угол, нержавеющая сталь	E-2604036
DN 12, конденсатный шланг, за 1 м	E-2604002
DN 12, тройник, пластик	E-2604021
Дренажный шланг 1 1/4", за 1 м	E-2420423
Промывочная система Super Flush, смонтированная	
стандарт C06, MS05	B-3304067
стандарт C10, MS10	B-2304071
стандарт C17-C58	B-2304073
стандарт HY05-HY08	B-2304075
стандарт HY13-HY116	B-2304077
пульсирующая C10, MS10*	B-2304171
пульсирующая C17-C58*	B-2304173
пульсирующая HY05-HY08*	B-2304175
пульсирующая HY13-HY116*	B-2304177
Промывочная система Super Flush, для модернизации	
стандарт C06, MS05	B-3304061
стандарт C10, MS10, HY05-HY08	B-2304063
стандарт C17-C58, HY13-HY116	B-2304065
пульсирующая C10, MS10, HY05-HY08*	B-2304163
пульсирующая C17-C45, HY13-HY60*	B-2304165
Релейная плата (не подходит для паровой бани)	B-2526301
Вентиляторные блоки	
Вентиляторный блок VG08	VG08-MA00
Вентиляторный блок VG17	VG17-MA00
Вентиляторный блок VG30	VG30-MA00
Дистанционное управление, для модернизации	
Настенное (для системы B/BDS)	B-2526415
Настенное (для системы C/CDS)	B-2526413
Настенное (для системы CP/CPDS)	B-2526411
Встраиваемое (для системы B/BDS)	B-2526425
Встраиваемое (для системы C/CDS)	B-2526423
Встраиваемое (для системы CP/CPDS)	B-2526421

Аксессуары	Артикул
Дополнительные эл. соединения для паровой бани	
для C06-C10, HY05-HY08: вентилятор и насос 230 В	B-0623091
для C10, HY05-HY08: вентилятор, насос и подсветка 24 В (CPDS)	B-0623099
для C10, HY05-HY08: вентилятор, насос и подсветка 24 В	B-0623095
для C17-C58, HY13-HY116: вентилятор, насос и подсветка 24 В (CPDS)	B-0623101
для C17-C58, HY13-HY116: вентилятор, насос и подсветка 24 В	B-0623097
для C17-C58, HY13-HY116: вентилятор, насос 230 В	B-0623093
для HLO6-HL45: вентилятор, насос и подсветка 24 В (CPDS)	B-0623107
для HLO6-HL45: вентилятор, насос и подсветка 24 В	B-0623105
для HLO6-HL45: вентилятор, насос 230 В	B-0623103
Опции для паровой бани	
Насос для впрыска эссенции, 24 В	B-2604083
Насос для впрыска эссенции, 230 В	B-2604091
Вентилятор 24 В, d=98 мм	E-0611212
Вентилятор 230 В, d=98 мм	E-0611210
Тройник 2xDN 25, 1xDN6, нержавеющая сталь, для впрыска эссенции в паровой шланг DN 25	B-2604067
Тройник 2xDN 40, 1xDN6, нержавеющая сталь, для впрыска эссенции в паровой шланг DN 40	B-2604069
Датчики температур для паровой бани	
Датчик температуры TF 104 (6 м кабеля и держатель), от 0 до 70 °С	B-0605227
Датчик температуры TF 104 (6 м кабеля без держателя), от 0 до 70 °С	E-0605228
Датчик температуры TF 104 (10 м кабеля без держателя), от 0 до 70 °С	E-0605230
Датчик температуры FTF (для настенного монтажа, без кабеля), от 0 до 70 °С	E-0605234
Держатель для датчика TF 104	B-2505207

Датчики и преобразователи влажности

Тип управления	Режим работы пароувлажнителя	Тип и марка датчика
Basic	ВКЛ./ВЫКЛ. пропорциональный	гигростат комнатный NZH-101
		гигростат канальный NKN-10
Comfort	пропорциональный	преобразователь влажности комнатный TUA 1/HY
		преобразователь влажности, канальный TUC 1/HY
Comfort Plus	пропорциональный	преобразователь влажности комнатный TUA 1/HY
		преобразователь влажности канальный TUC 1/HY

* Не подходит для паровой бани.

Дисковые распылители Серия DG



Радиальные распылители HygroMatik DG используются для непосредственного увлажнения воздуха помещений. Блоки крепятся к потолку, и к ним подводится вода. На вращающемся диске формируется тонкая водяная пленка, которая прогоняется через распылительные зубцы и превращается в водяную аэрозоль. Эта аэрозоль поступает в помещение и быстро растворяется в воздухе. Энергия, затрачиваемая на процесс испарения, берется из тепла атмосферы помещения, таким образом, распылители HygroMatik DG увлажняют адиабатично, тем самым оказывая дополнительный охлаждающий эффект.

Особенности прибора

- Производят мелкодисперсную водную аэрозоль.
- Распыление на 360°.
- Легки в обслуживании.
- Не требуют специальной подготовки воды.
- Низкое потребление электроэнергии при высокой производительности.
- Эффективное применение в любой отрасли.

Модель/ Параметр	Паропроизводительность, кг/ч	Потребляемая мощность, кВт	Размеры, (диаметр × высота), мм	Рабочий объем помещения, м ³	Вес без воды/с водой, кг	Электропитание, В/Гц	Объем циркулирующего воздуха, м ³ /ч
DG4	4	0,14	540 × 280	400	4,5/5	230/50	350
DG8	8	0,16	620 × 380	1200	15/15,5	400/50	600

Аксессуары для дисковых распылителей DG

Клапан уменьшения давления 0,4–4 бар

Защита двигателя для DG 4 (230 В) и DG 8 (400 В) 0,63–1 А*

Блок управления NR с сухими контактами и защитой двигателя для DG 8 (400 В)

* Не требуется в случае заказа блока управления NR.

Тепловое оборудование



Электрические конвекторы серии АТЛЕТ с механической панелью управления

NEW!

Площадь обогрева: до 25 кв.м



Механическая панель управления

Особенности прибора

- Современный СТИЧ-нагревательный элемент
- Компактные размеры прибора для установки в любом пространстве
- Напольная установка на ножки в комплекте
- Встроенная панель управления с механическим термостатом
- Функция отключения при отклонении от вертикали
- Встроенная защита от перегрева
- Высококачественное полимерное покрытие корпуса, устойчивое к коррозии
- Кронштейн для настенной установки в комплекте

Параметр/Модель	ZHC-1000 A	ZHC-1500 A	ZHC-2000 A
Номинальное напряжение, В/ Частота , Гц		230/50	
Мощность обогрева, Вт	1000	750/1000	1000/2000
Максимальный ток, А	4,4	6,5	8,7
Степень пылевлагозащиты		IP20	
Длина кабеля с евровилкой, м	1,2	1,2	1,2
Площадь обогрева, кв.м	до 15	до 20	до 25
Габаритные размеры прибора (ШхВхГ), мм	461x400x83	596x400x83	831x400x83
Габаритные размеры упаковки (ШхВхГ), мм	495x450x130	630x450x130	865x450x130
Масса нетто/брутто, кг	3,2/3,82	3,7/4,38	4,8/5,58

Электрические конвекторы серии КОМФОРТ SR3.0 с механической панелью управления

ОБНОВЛЕНИЕ

Площадь обогрева: до 25 кв.м



Механическая панель управления

Особенности прибора

- Усиленная конвекция за счет расширяющегося вверх воздушного клапана
- Безопасная эксплуатация – отключение конвектора при отклонении сверх нормы от вертикали
- Надёжный X-образный нагревательный элемент
- Быстрая и легкая установка – новые шасси на защелках в комплекте!
- Влагозащита IP24 – возможность использования во влажных помещениях
- Современный и привлекательный дизайн
- Универсальный монтаж (на стену или на шасси)

Параметр/Модель	ZHC-1000 SR3.0	ZHC-1500 SR3.0	ZHC-2000 SR3.0
Номинальное напряжение, В/ Частота , Гц		230/50	
Мощность обогрева, Вт	500/1000	750/1500	1000/2000
Максимальный ток, А	4,4	6,5	8,7
Влагозащитное исполнение		IP24	
Длина кабеля с евровилкой, м	1,2	1,2	1,2
Площадь обогрева, кв.м	до 15	до 20	до 25
Габаритные размеры прибора (ШхВхГ), мм	460x400x101	595x400x101	830x400x101
Габаритные размеры упаковки (ШхВхГ), мм	495x450x130	630x450x130	865x450x130
Масса нетто/брутто, кг	3,7/4,0	3,7/4,5	5,0/5,9

Электрические конвекторы серии Комфорт Е3.0 с электронной панелью управления

ОБНОВЛЕНИЕ



Площадь обогрева: до 25 кв.м



Электронная панель управления

Особенности прибора

- Усиленная конвекция за счет расширяющегося кверху воздушного клапана
- Безопасная эксплуатация – отключение конвектора при отклонении сверх нормы от вертикали
- Надёжный X-образный нагревательный элемент
- Влагозащита IP24 – возможность использования во влажных помещениях
- Современный и привлекательный дизайн
- Универсальный монтаж (на стену или на шасси)
- Электронная панель управления с LED дисплеем
- 24-часовой таймер

Параметр/Модель	ZHC-1000 E3.0	ZHC-1500 E3.0	ZHC-2000 E3.0
Номинальное напряжение, В/ Частота, Гц		220/50	
Мощность обогрева, Вт	500/1000	750/1500	1000/2000
Максимальный ток, А	4,4	6,4	8,7
Влагозащитное исполнение		IP24	
Длина кабеля с евровилкой, м	1,2	1,2	1,2
Площадь обогрева, кв.м	до 15	до 20	до 25
Габаритные размеры прибора (ШxВxГ), мм	460x400x103	595x400x103	830x400x103
Габаритные размеры упаковки (ШxВxГ), мм	495x450x130	630x450x130	865x450x130
Масса нетто/брутто, кг	3,3/4,0	4,0/4,8	5,3/6,2

Инфракрасные обогреватели Серия Гелиос

Аксессуары



Кронштейн



ZA-1

Особенности прибора

- Работа по принципу солнечного обогрева – нагрев напрямую предметов, а не воздуха вокруг
- За счет инфракрасного принципа нагрева, не сжигается кислород, происходит комфортный нагрев
- Потолочный или настенный вариант размещения
- Экономия электроэнергии – достигается за счет того, что тепловая энергия от инфракрасного обогревателя полностью и без потерь достигает поверхностей, на которые падает его свет
- Скорость нагрева – в 3-4 раза быстрее по сравнению с традиционной системой нагрева

Параметр/Модель	IR-0.8SN3	IR-1.0SN3	IR-1.4SN3	IR-1.5EN3	IR-2.0EN3	IR-3.0SN2	IR-4.0SN2
Номинальное напряжение, В				230			400
Номинальная потребляемая мощность, кВт	0,8	1,0	1,4	1,6	2,0	3	4
Класс электрозащиты				I			
Степень защиты				IP 20			
Площадь обогрева*, м ²	Основной обогрев	До 8	До 12	До 13	До 16	До 20	До 30
	Дополнительный обогрев	До 16	До 20	До 26	До 32	До 40	До 40
Максимальное количество ИК-обогревателей, подключаемых к одному ZA-1, шт	4	3	3	2	1	Используется с контактором, количество зависит от нагрузки	
Габаритные размеры прибора (ШxВxГ), мм	135x40x1125	135x40x1364	135x40x1634	263x40x1125	263x40x1364	1654x390x54	1654x390x54
Габаритные размеры упаковки (ШxВxГ), мм	150x55x1150	150x55x1390	155x50x1650	275x53x1390	275x55x1390	1670x410x70	1670x410x70
Масса нетто/ брутто, кг	2,8/3,2	3,2/3,6	4,2/4,6	5,4/5,9	6,8/7,3	16,5/17,7	16,5/17,7

* Ориентировочные размеры зоны обогрева можно определить исходя из угла инфракрасного излучения в 120°. Площадь обогрева зависит не только от мощности обогревателя, но и от типа помещения, высоты потолка, материала стен, потолков, количества и площади остекления, наличия дверей и др.

Опции

ZA-1	Комнатный электромеханический термостат
MKO-1	Кронштейн поворотный для IR-0.8SN3, IR-1.0SN3, IR-1.4SN3
MKO-2	Кронштейн поворотный для IR-1.5EN3, IR-2.0EN3

Электрические пушки прямоугольные серии Мини (ZTV N1) , Богатырь (ZTV)

Особенности прибора

- Встроенная панель управления, позволяет управлять прибором без дополнительных устройств
- Встроенный термостат для защиты от перегрева
- ТЭНы из нержавеющей стали – высокая надежность и долговечность прибора
- Две ступени нагрева
- Удобная пластиковая/металлическая ручка для переноса
- Высокоточный терморегулятор для настройки рабочей температуры
- Компактный корпус прибора, позволяет применять в малогабаритных помещениях
- Пожаробезопасность



ZTV-2 N1

ZTV

Параметр/Модель	МИНИ	БОГАТЫРЬ			
	ZTV-2 N1	ZTV-9	ZTV-15	ZTV-24	ZTV-30
Номинальное напряжение, В	230	400			
Номинальная частота, Гц	50				
Мощность нагрева, кВт	0 / 1 / 2	0 / 6 / 9	0 / 7.5 / 15	0 / 12 / 24	0 / 15 / 30
Потребляемая мощность вентилятора, кВт	0,03	0,13	0,12	0,12	0,195
Максимальный ток, А	9,5	13	22	35	43,5
Производительность, м³/ч, не менее*	140	850	1400	1700	2400
Увеличение температуры воздуха на выходе, °С	43	51	32	42	37
Регулировка поддерживаемой температуры	+				
Защита от перегрева	+				
Принудительный обдув	-	+	+	+	+
Продолжительность работы, ч	24				
Продолжительность паузы, ч	2				
Степень защиты корпуса	IP 20				
Габаритные размеры прибора (ШхВхГ), мм	185x285x175	350x285x480	410x435x560	410x435x560	410x435x560
Габаритные размеры упаковки (ШхВхГ), мм	205x285x205	373x318x506	435x495x595	435x495x595	435x495x595
Вес нетто, кг	2,6	7,4	14,5	18,6	19,6
Вес брутто, кг	2,9	8	16,2	20,3	21,3
Срок службы, лет	7				

* При падении напряжение в сети на 10% возможно снижение производительности по воздуху от номинального значения на 20%, снижение потребляемой мощности в максимальном режиме до 25%.

Электрические пушки цилиндрические серии Мини С (ZTV-N1), Профи (ZTV-N2), Суховой (ZTV-C)



Особенности прибора

- Встроенная панель управления позволяет управлять прибором без применения дополнительных устройств
- Современный корпус цилиндрической формы, устойчивый к высоким температурам
- Встроенный термостат для защиты от перегрева
- Уникальная конструкция пушки (серии Профи, Суховой) имеет воздушный зазор между внутренними и внешними цилиндрами корпуса, благодаря чему корпус пушки не перегревается
- Высокоточный терморегулятор
- ТЭНы из нержавеющей стали – долговременная и устойчивая работа без выгорания кислорода
- Штампованная конструкция корпуса
- Две ступени нагрева и режим вентиляции

Параметр/Модель	МИНИ С		ПРОФИ		СУХОВОЙ	
	ZTV-2C N1	ZTV-3C N1	ZTV-3C N2	ZTV-5C N2	ZTV-6C	ZTV-9C
Номинальное напряжение, В	230				400	
Номинальная частота, Гц	50					
Мощность нагрева, кВт	0 / 1 / 2	0 / 1.5 / 3	0 / 1.5 / 3	0 / 3 / 5	0 / 4 / 6	0 / 6 / 9
Потребляемая мощность вентилятора, кВт	0,030	0,030	0,03	0,038	0,042	0,042
Максимальный ток, А	9,5	14	14	21	9,1	13,7
Производительность, м³/ч, не менее*	260	260	300	400	820	820
Увеличение температуры воздуха на выходе, °С	35	39	30	34	22	33
Регулировка поддерживаемой температуры	+	+	+	+	+	-
Регулировка угла корпуса пушки к горизонту	-20... +30 °С					
Защита от перегрева	+	+	+	+	+	+
Принудительный обдув	-	-	-	-	+	+
Степень защиты корпуса	IP 20					
Габаритные размеры прибора (ШхВхГ), мм	250x315x245	250x315x245	395x305x275		335x335x420	335x335x420
Габаритные размеры упаковки (ШхВхГ), мм	260x340x260	260x340x260	400x330x310		370x370x450	370x370x450
Вес нетто, кг	3,4	3,7	4,6	5,2	8	8
Вес брутто, кг	3,7	4	5,1	5,7	9	9
Срок службы, лет	7					

* При падении напряжения в сети на 10% возможно снижение производительности по воздуху от номинального значения на 20%, снижение потребляемой мощности в максимальном режиме на 25%

Тепловые завесы

Выбор тепловой завесы

Для того чтобы правильно выбрать воздушную завесу необходимо:

- Определить высоту и ширину проема
- Выбрать тип размещения завесы (вертикально или горизонтально)
- Подобрать тип нагрева (электрический, водяной)
- Выбрать цвет исполнения (Декор – завесы в корпусе из нержавеющей стали)

Рекомендации по подбору завес приведены в нижеследующей таблице:

Высота установки*, м	Ширина проема, м								
	0,6м	0,8м	1м	1,5м	2м	2,5м	3м	3,5м	4м
2 м	ZVW-0.6E3M	ZVW-0.8E5M	ZVW-1.0E6S	ZVW-1.5E9S	ZVW-1.0E6Sx2		ZVW-1.5E9Sx2		
	ZVW-0.6E3MG	ZVW-0.8E5MG	ZVW-1.0E6SG	ZVW-1.5E9SG	ZVW-1.0E6SGx2		ZVW-1.5E9SGx2		
3 м			ZVW-1E6T	ZVW-1.5E9T	ZVW-2E12T	ZVW-1E6T + ZVW-1.5E9T	ZVW-1.5E9Tx2	ZVW1.5E9T + ZVW2E12T	ZVW-2E12(18) (24)Tx2
					ZVW-2E18T				
					ZVW-2E24T				
			ZVW-1W10		ZVW-2W25		ZVW-1W10 + ZVW-2W25		
4 м				ZVW-1.5E18HP	ZVW-2E24HP				ZVW-2E24HPx2
					ZVW-2E36HP				ZVW-2E36HPx2
					ZVW-36HP				ZVW-24(36) HPx2
			ZVW-1W15	ZVW-1.5W25	ZVW-2W40	ZVW-1W15 + ZVW-1.5W25	ZVW-1.5W25x2	ZVW-1.5W25 + ZVW-2W40	ZVW-2W40x2

Водяные завесы

*при скорости воздушного потока в нижней точке проема более 2,3 м/с

Профили скоростей воздушного потока завес ZILON

Тепловые завесы с электрическим нагревателем

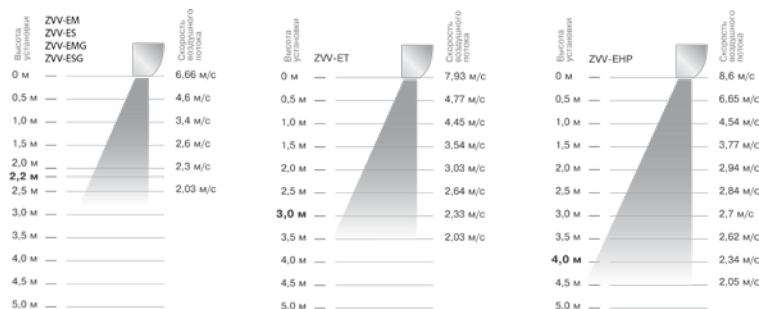

Тепловые завесы с водяным нагревателем

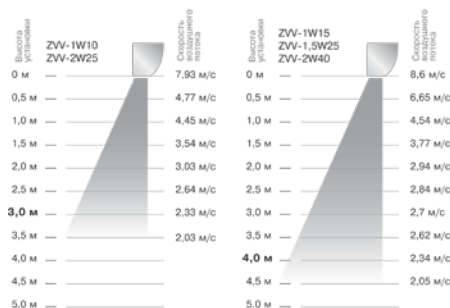

Тепловые завесы с электрическим нагревателем серии Привратник (ZVV-EM и ZVV-ES)



Особенности прибора

- Мощный низкотурбулентный поток воздуха благодаря дополнительному воздушному каналу
- Забор воздуха перенесен в верхнюю точку – увеличенная температура выходящего воздуха
- Сниженный уровень шума благодаря оптимизированной воздухозаборной решетке
- Уникальный дизайн
- Быстрый нагрев (нагревательный элемент СТИЧ)
- Удобное обслуживание за счет передней съемной панели
- Функция две ступени мощности
- Устойчивость к коррозии

Высота установки: до 2 м
Максимальная мощность нагрева: 9 кВт
Тип нагревательного элемента: СТИЧ

Параметр/Модель	ZVV-0.6E3M	ZVV-0.8E5M	ZVV-1.0E6S	ZVV-1.5E9S
Номинальное напряжение, В	230			400
Номинальная частота, Гц	50			
Номинальная мощность нагрева, кВт	0 / 1,5 / 3	0 / 2,5 / 5	0 / 3 / 6	0 / 4,5 / 9
Потребляемая мощность вентилятора, кВт	0,07	0,1	0,14	0,21
Номинальный ток, А	14	24	28	15
Максимальный ток, А	16	25	32	16
Расход воздуха, м³/ч	345	445	680	1020
Метод управления	клавиши на корпусе завесы		пульт дистанционного управления с термостатом ZA-2	
Макс. количество завес подключаемых на один пульт, шт.	–	–	2	2
Рекомендованная высота проема, м	до 2 м			
Увеличение температуры воздуха на выходе в режиме "2", °C	30	38	30	30
Степень защиты оболочки				IP 10
Шнур питания в комплекте	+		–	
Защита от перегрева			+	
Принудительный обдув			–	
Уровень шума на расстоянии 5м, дБ	54	54	54	54
Габаритные размеры прибора (ШxВxГ), мм	585x190x135	805x190x135	1090x190x135	1575x190x135
Габаритные размеры упаковки (ШxВxГ), мм	620x220x155	840x220x155	1170x220x155	1650x220x155
Вес нетто/ брутто, кг	4,8/5,3	7,1/7,7	10/11	15/17

Аксессуары

Концевой выключатель	цена по запросу
Шкаф управления	

Тепловые завесы с электрическим нагревателем серии Привратник ГРАФИТ(ZVV-EMG и ZVV-ESG)

Особенности прибора

- Мощный низкотурбулентный поток воздуха благодаря дополнительному воздушному каналу
- Забор воздуха перенесен в верхнюю точку – увеличенная температура выходящего воздуха
- Сниженный уровень шума благодаря оптимизированной решетке
- Уникальный дизайн: цветовое решение – цвет ГРАФИТ (RAL 7024)
- Быстрый нагрев (нагревательный элемент СТИЧ)
- Удобное обслуживание за счет передней съемной панели
- Функция две ступени мощности
- Устойчивость к коррозии

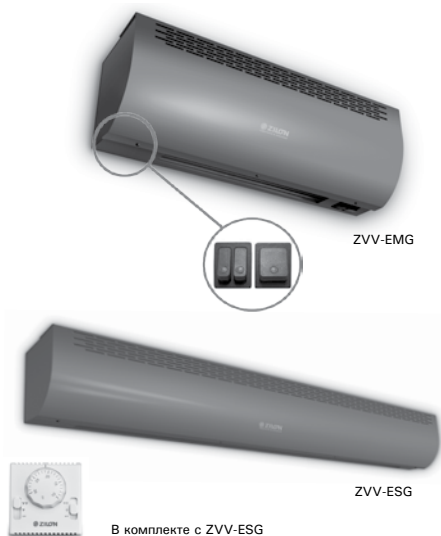

В комплекте с ZVV-ESG

Высота установки: до 2,2 м
Максимальная мощность нагрева: 9 кВт
Тип нагревательного элемента: СТИЧ

Параметр/Модель	ZVV-0.6E3MG	ZVV-0.8E5MG	ZVV-1.0E6SG	ZVV-1.5E9SG
Номинальное напряжение, В	230			400
Номинальная частота, Гц	50			
Номинальная мощность нагрева, кВт	0 / 1,5 / 3	0 / 2,5 / 5	0 / 3 / 6	0 / 4,5 / 9
Потребляемая мощность вентилятора, кВт	0,07	0,1	0,14	0,21
Номинальный ток, А	14	24	28	15
Максимальный ток, А	16	25	32	16
Расход воздуха, м³/ч	345	445	680	1020
Метод управления	клавиши на корпусе завесы		пульт дистанционного управления с термостатом ZA-2	
Макс. количество завес подключаемых на один пульт, шт.	–	–	2	2
Рекомендованная высота проема, м	до 2 м			
Увеличение температуры воздуха на выходе в режиме "2", °C	30	38	30	30
Степень защиты оболочки	IP 10			
Шнур питания в комплекте	+		–	
Защита от перегрева			+	
Принудительный обдув			–	
Уровень шума на расстоянии 5м, дБ (А)	54	54	54	54
Габаритные размеры прибора (ШхВхГ), мм	585x190x135	805x190x135	1090x190x135	1575x190x135
Габаритные размеры упаковки (ШхВхГ), мм	620x220x155	840x220x155	1170x220x155	1650x220x155
Вес нетто/ брутто, кг	4,8/5,3	7,1/7,7	10/11	15/17

Аксессуары

Концевой выключатель	цена по запросу
Шкаф управления	

Тепловые завесы с электрическим нагревателем серии Мастер ДЕКОР (ZVV-T 2.0)

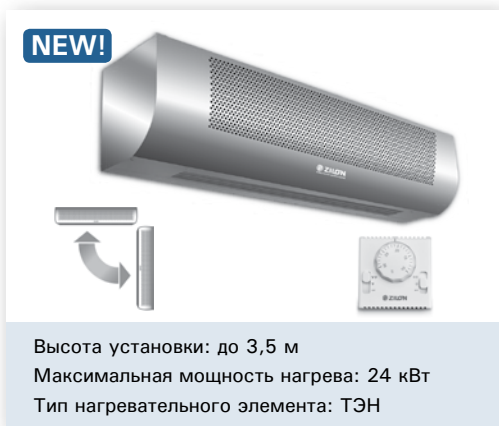

Особенности прибора

- Особо надежный нагревательный элемент ТЭН
- Универсальный монтаж (горизонтально/вертикально)
- Мощный поток воздуха (вентилятор с рабочим колесом Punker (Германия))
- Оптимальный расход электроэнергии
- Удобное обслуживание за счет съемной передней панели
- Долгий срок службы прибора
- Встроенный защитный термостат



Зеркальная нержавеющая сталь



Шлифованная (матовая) нержавеющая сталь

Параметр/Модель	ZVV-1E6T 2.0	ZVV-9T 1м	ZVV-1.5E9T 2.0	ZVV-2E12T 2.0	ZVV-2E18T 2.0	ZVV-2E24T 2.0
Номинальное напряжение, В	400					
Номинальная частота, Гц	50					
Номинальная мощность нагрева, кВт	0 / 4 / 6	0 / 6 / 9	0 / 6 / 9	0 / 8 / 12	0 / 9 / 18	0 / 12 / 24
Потребляемая мощность вентилятора, кВт	0,15	0,10	0,16	0,17	0,17	0,17
Номинальный ток, А	10	15	15	19,5	28,5	38
Расход воздуха, м³/ч	1500	1500	2300	3000	3000	3000
Рекомендованная высота проема, м	до 3 м					
Увеличение температуры воздуха на выходе в режиме "2", °С	12	18	11,7	12	18	24
Уровень шума на расстоянии 5м, дБ	57					
Степень защиты оболочки	IP 10					
Максимальное количество завес, подключаемых на один пульт, шт	3	3	3	2	2	2
Метод управления	пульт дистанционного управления с термостатом ZA-2					
Защита от перегрева	+	+	+	+	+	+
Принудительный обдув	+	+	+	+	+	+
Габаритные размеры прибора (ШхВхГ), мм	1090x240x220	1090x240x220	1453x240x220	1903x240x220	1903x240x220	1903x240x220
Габаритные размеры упаковки (ШхВхГ), мм	1160x235x300	1160x235x300	1525x235x300	1975x235x300	1975x235x300	1975x235x300
Масса нетто, кг	15,2	15,9	19,6	24,2	26,3	27,3
Масса брутто, кг	17,1	17,8	22,1	27,4	29,3	30,1

Аксессуары

Концевой выключатель	цена по запросу
Шкаф управления	

Тепловые завесы с электрическим нагревателем серии Мастер (ZVV-T)



Высота установки: до 3,5 м
Максимальная мощность нагрева: 24 кВт
Тип нагревательного элемента: ТЭН

Особенности прибора

- Особо надежный нагревательный элемент ТЭН
- Универсальный монтаж (горизонтально/вертикально)
- Мощный поток воздуха (вентилятор с рабочим колесом Punker (Германия))
- Оптимальный расход электроэнергии
- Удобное обслуживание за счет съемной передней панели
- Долгий срок службы прибора
- Встроенный защитный термостат

Параметр/Модель	ZVV-1E6T	ZVV-9T 1м	ZVV-1.5E9T	ZVV-2E12T	ZVV-2E18T	ZVV-2E24T
Номинальное напряжение, В	400					
Номинальная частота, Гц	50					
Номинальная мощность нагрева, кВт	0 / 4 / 6	0 / 6 / 9	0 / 6 / 9	0 / 8 / 12	0 / 9 / 18	0 / 12 / 24
Потребляемая мощность вентилятора, кВт	0,15	0,10	0,16	0,17	0,17	0,17
Номинальный ток, А	10	15	15	19,5	28,5	38
Расход воздуха, м³/ч	1500	1500	2300	3000	3000	3000
Рекомендованная высота проема, м	до 3 м					
Увеличение температуры воздуха на выходе в режиме "2", °С	12	18	11,7	12	18	24
Уровень шума на расстоянии 5м, дБ	57					
Степень защиты оболочки	IP 10					
Максимальное количество завес, подключаемых на один пульт, шт	3	3	3	2	2	2
Метод управления	пульт дистанционного управления с термостатом ZA-2					
Защита от перегрева	+	+	+	+	+	+
Принудительный обдув	+	+	+	+	+	+
Габаритные размеры прибора (ШхВхГ), мм	1090x240x220	1090x240x220	1453x240x220	1903x240x220	1903x240x220	1903x240x220
Габаритные размеры упаковки (ШхВхГ), мм	1160x235x300	1160x235x300	1525x235x300	1975x235x300	1975x235x300	1975x235x300
Масса нетто, кг	15,2	15,9	19,6	24,2	26,3	27,3
Масса брутто, кг	17,1	17,8	22,1	27,4	29,3	30,1

Аксессуары

Концевой выключатель	цена по запросу
Шкаф управления	

Тепловые завесы с электрическим нагревателем серии Заслон ДЕКОР (ZVV-HP 2.0)

Особенности прибора



- Высота установки до 4 м благодаря увеличенной производительности вентиляторов и мощным нагревателям
- Особо надежный нагревательный элемент ТЭН
- Универсальный монтаж (горизонтально/вертикально)
- Особо мощный поток воздуха
- Оптимальный расход электроэнергии
- Устойчивость к коррозии
- Удобное обслуживание
- Долгий срок службы прибора



Зеркальная нержавеющая сталь



Шлифованная (матовая) нержавеющая сталь

Параметр/Модель	ZVV-1.5E18HP 2.0	ZVV-2E24HP 2.0	ZVV-2E36HP 2.0
Номинальное напряжение, В		400	
Номинальная частота, Гц		50	
Номинальная мощность нагрева, кВт	0 / 9 / 18	0 / 12 / 24	0 / 18 / 36
Потребляемая мощность вентилятора, кВт	0,27	0,65	0,65
Номинальный ток, А	29	39	57
Расход воздуха режим "1"/режим "2", м³/ч	2850 / 3350		4000 / 4800
Рекомендованная высота проема, м		до 4 м	
Увеличение температуры воздуха на выходе в режиме "2", °С	16	16	24
Степень защиты оболочки		IP 10	
Макс. количество завес подключаемых на один пульт, шт.	1	1	1
Метод управления	пульт дистанционного управления с термостатом ZA-2		
Защита от перегрева		+	
Принудительный обдув		+	
Уровень шума на расстоянии 5м, дБ		63	
Продолжительность работы не более, ч		24	
Продолжительность паузы не менее, ч		2	
Габаритные размеры прибора (ШхВхГ), мм	1527x286x294		2020x286x294
Габаритные размеры упаковки (ШхВхГ), мм	1540x325x385		2060x325x385
Масса нетто, кг	27,9	40,2	43,9
Масса брутто, кг	31,1	43,8	47,5

Аксессуары

Концевой выключатель	цена по запросу
Шкаф управления	

Тепловые завесы с электрическим нагревателем серии Заслон (ZVV-HP)

Особенности прибора

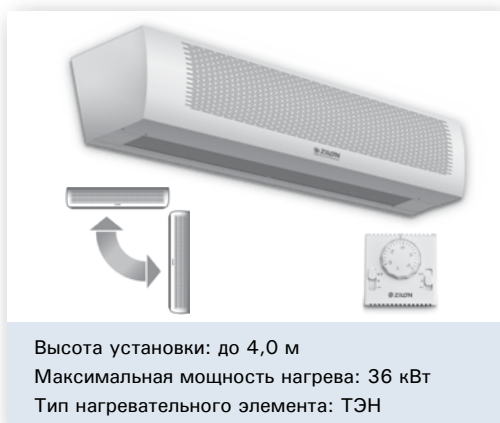

- Высота установки до 4 м благодаря увеличенной производительности вентиляторов и мощным нагревателям
- Особо надежный нагревательный элемент ТЭН
- Универсальный монтаж (горизонтально/вертикально)
- Особо мощный поток воздуха
- Оптимальный расход электроэнергии
- Устойчивость к коррозии
- Удобное обслуживание
- Долгий срок службы прибора

Параметры/Модель	ZVV-1.5E18HP	ZVV-2E24HP	ZVV-2E36HP
Номинальное напряжение, В		400	
Номинальная частота, Гц		50	
Номинальная мощность нагрева, кВт	0 / 9 / 18	0 / 12 / 24	0 / 18 / 36
Потребляемая мощность вентилятора, кВт	0,27	0,65	0,65
Номинальный ток, А	29	39	57
Расход воздуха режим "1"/режим "2", м³/ч	2850 / 3350		4000 / 4800
Рекомендованная высота проема, м			до 4 м
Увеличение температуры воздуха на выходе в режиме "2", °С	16	16	24
Степень защиты оболочки		IP 10	
Макс. количество завес подключаемых на один пульт, шт.	1	1	1
Метод управления	пульт дистанционного управления с термостатом ZA-2		
Защита от перегрева		+	
Принудительный обдув		+	
Уровень шума на расстоянии 5м, дБ		63	
Продолжительность работы не более, ч		24	
Продолжительность паузы не менее, ч		2	
Габаритные размеры прибора (ШxВxГ), мм	1527x286x294		2020x286x294
Габаритные размеры упаковки (ШxВxГ), мм	1540x325x385		2060x325x385
Масса нетто, кг	27,9	40,2	43,9
Масса брутто, кг	31,1	43,8	47,5

Аксессуары

Концевой выключатель	цена по запросу
Шкаф управления	

Тепловые завесы с водяным нагревателем серии Гольфстрим ДЕКОР (ZVV-W 2.0)

Аксессуары

NEW!



Высота установки:
 ZVV-1W10 2.0, ZVV-2W25 2.0: до 3 м
 ZVV-1W15 2.0, ZVV-1.5W25 2.0, ZVV-2W40 2.0 : до 4 м
 Максимальная мощность нагрева: 40 кВт

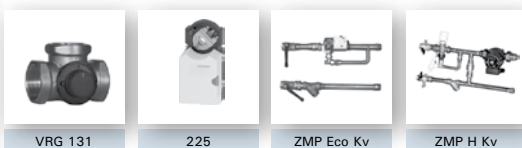

Особенности прибора

- Универсальный монтаж (горизонтально/вертикально)
- Устойчивость к коррозии
- Мощный поток воздуха (вентилятор с рабочим колесом Punker (Германия))
- Удобное обслуживание за счет передней съемной панели

Параметр/Модель	ZVV-1W10 2.0	ZVV-2W25 2.0	ZVV-1W15 2.0	ZVV-1.5W25 2.0	ZVV-2W40 2.0	
Рекомендованная высота проема, м	до 3		до 4			
Номинальное напряжение, В	230					
Номинальная частота, Гц	50					
Номинальный ток, А	0,3	0,5	0,5	0,8	1,4	
Мощность вентилятора, Вт	120 / 130 / 150	170 / 210 / 230	160 / 180 / 190	230 / 260 / 280	340 / 350 / 360	
Расход воздуха, м³/ч	Режим "1"	1000	2200	1700	2600	3400
	Режим "1"	1200	2700	2100	3200	4200
	Режим "2"	1400	3200	2500	3800	5000
Степень защиты оболочки	IP10					
Уровень шума на расстоянии 5м, дБ	57	57	63	63	63	
Метод управления	Пульт дистанционного управления с термостатом ZA-2					
Габаритные размеры без учета выступающих патрубков (ШхВхГ), мм	1090x240x260	1900x240x260	1120x290x300	1527x290x300	1995x290x300	
Габаритные размеры с учетом выступающих патрубков (ШхВхГ), мм	1090x300x260	1900x300x260	1120x350x300	1527x350x300	1995x350x300	
Габаритные размеры упаковки (ШхВхГ), мм	1130x330x280	1940x330x280	1140x385x325	1540x385x325	2060x385x325	
Вес нетто (без воды), кг	19	30	23,7	31	43	
Вес брутто, кг	20,8	32,7	25,5	33,5	46,2	

Характеристики водяного теплообменника	ZVV-1W10 2.0	ZVV-2W25 2.0	ZVV-1W15 2.0	ZVV-1.5W25 2.0	ZVV-2W40 2.0
Характеристики при температурах теплоносителя 60/40 °С и входящего воздуха 15 °С					
Тепловая мощность, кВт (мин./ср./макс.)	2,24 / 3,15 / 3,67	10,75 / 12,09 / 13,29	7,27 / 8,16 / 8,96	10,16 / 11,53 / 12,72	14,67 / 16,48 / 18,08
Подогрев воздуха Δt, °С	6,6 / 7,7 / 7,7	14,3 / 13,1 / 12,1	12,5 / 11,4 / 10,5	11,4 / 10,5 / 9,8	12,6 / 11,5 / 10,6
Расход воды, л/с	0,027 / 0,038 / 0,044	0,129 / 0,145 / 0,159	0,087 / 0,098 / 0,107	0,122 / 0,138 / 0,152	0,176 / 0,197 / 0,217
Гидравлическое сопротивление, кПа	0,1 / 0,2 / 0,3	1,2 / 1,5 / 1,8	1,4 / 1,7 / 2,1	1,0 / 1,2 / 1,5	2,0 / 2,6 / 3,1
Характеристики при температурах теплоносителя 80/60 °С и входящего воздуха 15 °С					
Тепловая мощность, кВт (мин./ср./макс.)	7,6 / 8,4 / 9,0	19,4 / 21,8 / 23,9	13,0 / 14,6 / 16,0	20,0 / 22,4 / 24,6	26,3 / 29,5 / 32,3
Подогрев воздуха Δt, °С	22,2 / 20,4 / 18,9	25,8 / 23,6 / 21,8	22,4 / 20,4 / 18,7	22,5 / 20,5 / 18,9	22,6 / 20,5 / 18,9
Расход воды, л/с	0,09 / 0,1 / 0,11	0,23 / 0,26 / 0,29	0,16 / 0,18 / 0,19	0,24 / 0,27 / 0,29	0,30 / 0,36 / 0,39
Гидравлическое сопротивление, кПа	1,3 / 1,5 / 1,8	3,7 / 4,7 / 5,6	4,1 / 5,1 / 6,1	3,5 / 4,4 / 5,2	6,3 / 7,9 / 9,4
Характеристики при температурах теплоносителя 95/70 °С и входящего воздуха 15 °С					
Тепловая мощность, кВт (мин./ср./макс.)	9,6 / 10,5 / 11,3	24,0 / 26,9 / 29,6	16,2 / 18,1 / 19,9	24,9 / 27,8 / 30,5	32,6 / 36,6 / 40,0
Подогрев воздуха Δt, °С	27,8 / 25,5 / 23,6	31,9 / 29,2 / 27,0	27,8 / 25,2 / 23,2	28,0 / 25,4 / 23,5	28,0 / 25,4 / 23,4
Расход воды, л/с	0,09 / 0,10 / 0,11	0,23 / 0,26 / 0,29	0,16 / 0,17 / 0,19	0,24 / 0,27 / 0,29	0,31 / 0,35 / 0,39
Гидравлическое сопротивление, кПа	1,3 / 1,5 / 1,7	3,6 / 4,5 / 5,4	4,0 / 5,0 / 5,9	3,5 / 4,3 / 5,2	6,1 / 7,7 / 9,2
Характеристики при температурах теплоносителя 130/70 °С и входящего воздуха 15 °С					
Тепловая мощность, кВт (мин./ср./макс.)	9,6 / 10,6 / 11,4	27,6 / 31,0 / 33,9	18,6 / 20,8 / 22,7	27,6 / 30,8 / 33,6	37,5 / 41,9 / 45,8
Подогрев воздуха Δt, °С	28,1 / 25,8 / 23,8	36,7 / 33,5 / 30,9	31,9 / 28,9 / 26,5	31,0 / 28,1 / 25,9	32,2 / 29,1 / 26,7
Расход воды, л/с	0,04 / 0,04 / 0,05	0,11 / 0,12 / 0,13	0,08 / 0,08 / 0,09	0,11 / 0,12 / 0,13	0,15 / 0,17 / 0,18
Гидравлическое сопротивление, кПа	0,2 / 0,3 / 0,3	0,9 / 1,1 / 1,3	1,0 / 1,2 / 1,4	0,8 / 0,9 / 1,1	1,5 / 1,8 / 2,1
Характеристики при температурах теплоносителя 150/70 °С и входящего воздуха 15 °С					
Тепловая мощность, кВт (мин./ср./макс.)	9,7 / 10,7 / 11,6	29,7 / 33,2 / 36,2	19,9 / 22,2 / 24,2	29,1 / 32,5 / 35,4	40,2 / 44,8 / 48,9
Подогрев воздуха Δt, °С	28,3 / 26,0 / 24,1	39,4 / 35,9 / 33,1	34,2 / 30,9 / 28,3	32,7 / 29,6 / 27,3	34,6 / 31,2 / 28,6
Расход воды, л/с	0,03 / 0,03 / 0,04	0,08 / 0,09 / 0,10	0,06 / 0,06 / 0,07	0,08 / 0,09 / 0,10	0,12 / 0,13 / 0,14
Гидравлическое сопротивление, кПа	0,1 / 0,2 / 0,2	0,6 / 0,7 / 0,8	0,6 / 0,8 / 0,9	0,5 / 0,6 / 0,7	0,9 / 1,2 / 1,4

Тепловые завесы с водяным нагревателем серии Гольфстрим (ZVV-W)

Аксессуары



Высота установки:
 ZVV-1W10, ZVV-2W25: до 3 м
 ZVV-1W15, ZVV-1.5W25, ZVV-2W40: до 4 м
 Максимальная мощность нагрева: 40 кВт



Особенности прибора

- Универсальный монтаж (горизонтально/вертикально)
- Устойчивость к коррозии
- Мощный поток воздуха (вентилятор с рабочим колесом Punker (Германия))
- Удобное обслуживание за счет передней съемной панели

Параметр/Модель	ZVV-1W10	ZVV-2W25	ZVV-1W15	ZVV-1.5W25	ZVV-2W40	
Рекомендованная высота проема, м	до 3		до 4			
Номинальное напряжение, В	230					
Номинальная частота, Гц	50					
Номинальный ток, А	0,3	0,5	0,5	0,8	1,4	
Мощность вентилятора, Вт	120 / 130 / 150	170 / 210 / 230	160 / 180 / 190	230 / 260 / 280	340 / 350 / 360	
Расход воздуха, м ³ /ч	Режим "1"	1000	2200	1700	2600	3400
	Режим "1"	1200	2700	2100	3200	4200
	Режим "2"	1400	3200	2500	3800	5000
Степень защиты оболочки	IP10					
Макс. количество завес, подключаемых на один пульт, шт.	3	3	3	1	2	
Уровень шума на расстоянии 5м, дБ	57	57	63	63	63	
Метод управления	Пульт дистанционного управления с термостатом ZA-2					
Габаритные размеры без учета выступающих патрубков (ШхВхГ), мм	1090x240x260	1900x240x260	1120x290x300	1527x290x300	1995x290x300	
Габаритные размеры с учетом выступающих патрубков (ШхВхГ), мм	1090x300x260	1900x300x260	1120x350x300	1527x350x300	1995x350x300	
Габаритные размеры упановки (ШхВхГ), мм	1100x330x280	1940x330x280	1140x385x325	1540x385x325	2060x385x325	
Вес нетто (без воды), кг	19	30	23,7	31	43	
Вес брутто, кг	20,8	32,7	25,5	33,5	46,2	

Характеристики водяного теплообменника	ZVV-1W10	ZVV-2W25	ZVV-1W15	ZVV-1.5W25	ZVV-2W40
Характеристики при температурах теплоносителя 60/40 °С и входящего воздуха 15 °С					
Тепловая мощность, кВт (мин./ср./макс.)	2,24 / 3,15 / 3,67	10,75 / 12,09 / 13,29	7,27 / 8,16 / 8,96	10,16 / 11,53 / 12,72	14,67 / 16,48 / 18,08
Подогрев воздуха Δt , °С	6,6 / 7,7 / 7,7	14,3 / 13,1 / 12,1	12,5 / 11,4 / 10,5	11,4 / 10,5 / 9,8	12,6 / 11,5 / 10,6
Расход воды, л/с	0,027 / 0,038 / 0,044	0,129 / 0,145 / 0,159	0,087 / 0,098 / 0,107	0,122 / 0,138 / 0,152	0,176 / 0,197 / 0,217
Гидравлическое сопротивление, кПа	0,1 / 0,2 / 0,3	1,2 / 1,5 / 1,8	1,4 / 1,7 / 2,1	1,0 / 1,2 / 1,5	2,0 / 2,6 / 3,1
Характеристики при температурах теплоносителя 80/60 °С и входящего воздуха 15 °С					
Тепловая мощность, кВт (мин./ср./макс.)	7,6 / 8,4 / 9,0	19,4 / 21,8 / 23,9	13,0 / 14,6 / 16,0	20,0 / 22,4 / 24,6	26,3 / 29,5 / 32,3
Подогрев воздуха Δt , °С	22,2 / 20,4 / 18,9	25,8 / 23,6 / 21,8	22,4 / 20,4 / 18,7	22,5 / 20,5 / 18,9	22,6 / 20,5 / 18,9
Расход воды, л/с	0,09 / 0,1 / 0,11	0,23 / 0,26 / 0,29	0,16 / 0,18 / 0,19	0,24 / 0,27 / 0,29	0,30 / 0,36 / 0,39
Гидравлическое сопротивление, кПа	1,3 / 1,5 / 1,8	3,7 / 4,7 / 5,6	4,1 / 5,1 / 6,1	3,5 / 4,4 / 5,2	6,3 / 7,9 / 9,4
Характеристики при температурах теплоносителя 95/70 °С и входящего воздуха 15 °С					
Тепловая мощность, кВт (мин./ср./макс.)	9,6 / 10,5 / 11,3	24,0 / 26,9 / 29,6	16,2 / 18,1 / 19,9	24,9 / 27,8 / 30,5	32,6 / 36,6 / 40,0
Подогрев воздуха Δt , °С	27,8 / 25,5 / 23,6	31,9 / 29,2 / 27,0	27,8 / 25,2 / 23,2	28,0 / 25,4 / 23,5	28,0 / 25,4 / 23,4
Расход воды, л/с	0,09 / 0,10 / 0,11	0,23 / 0,26 / 0,29	0,16 / 0,17 / 0,19	0,24 / 0,27 / 0,29	0,31 / 0,35 / 0,39
Гидравлическое сопротивление, кПа	1,3 / 1,5 / 1,7	3,6 / 4,5 / 5,4	4,0 / 5,0 / 5,9	3,5 / 4,3 / 5,2	6,1 / 7,7 / 9,2
Характеристики при температурах теплоносителя 130/70 °С и входящего воздуха 15 °С					
Тепловая мощность, кВт (мин./ср./макс.)	9,6 / 10,6 / 11,4	27,6 / 31,0 / 33,9	18,6 / 20,8 / 22,7	27,6 / 30,8 / 33,6	37,5 / 41,9 / 45,8
Подогрев воздуха Δt , °С	28,1 / 25,8 / 23,8	36,7 / 33,5 / 30,9	31,9 / 28,9 / 26,5	31,0 / 28,1 / 25,9	32,2 / 29,1 / 26,7
Расход воды, л/с	0,04 / 0,04 / 0,05	0,11 / 0,12 / 0,13	0,08 / 0,08 / 0,09	0,11 / 0,12 / 0,13	0,15 / 0,17 / 0,18
Гидравлическое сопротивление, кПа	0,2 / 0,3 / 0,3	0,9 / 1,1 / 1,3	1,0 / 1,2 / 1,4	0,8 / 0,9 / 1,1	1,5 / 1,8 / 2,1
Характеристики при температурах теплоносителя 150/70 °С и входящего воздуха 15 °С					
Тепловая мощность, кВт (мин./ср./макс.)	9,7 / 10,7 / 11,6	29,7 / 33,2 / 36,2	19,9 / 22,2 / 24,2	29,1 / 32,5 / 35,4	40,2 / 44,8 / 48,9
Подогрев воздуха Δt , °С	28,3 / 26,0 / 24,1	39,4 / 35,9 / 33,1	34,2 / 30,9 / 28,3	32,7 / 29,6 / 27,3	34,6 / 31,2 / 28,6
Расход воды, л/с	0,03 / 0,03 / 0,04	0,08 / 0,09 / 0,10	0,06 / 0,06 / 0,07	0,08 / 0,09 / 0,10	0,12 / 0,13 / 0,14
Гидравлическое сопротивление, кПа	0,1 / 0,2 / 0,2	0,6 / 0,7 / 0,8	0,6 / 0,8 / 0,9	0,5 / 0,6 / 0,7	0,9 / 1,2 / 1,4

Тепловые завесы с водяным нагревателем серии Гольфстрим (ZVV-W)

Комплектующие для подключения тепловых завес с водяным теплообменником*

Наименование	
Трехходовый смесительный клапан VRG 131 20-4.0	Смесительный узел ZMP Eco Kv 10
Трехходовый смесительный клапан VRG 131 25-10	Смесительный узел ZMP Eco Kv 16
Электропривод 225-230T-05	Смесительный узел ZMP H Kv 4 25-30
Адаптер для клапанов VRG-131 225-SPADPT	Смесительный узел ZMP H Kv 10 25-60
Смесительный узел ZMP Eco Kv 4	Смесительный узел ZMP H Kv 16 32-60

* – более подробную информацию смотрите в разделе «Системы автоматизации»

На один узел есть возможность монтировать несколько завес. Завесы к одному смесительному узлу подключаются параллельно. Смесительные узлы подключаются к водопроводу с горячей или холодной водой со стороны шаровых кранов. К водяному теплообменнику завесы узел подключается через гибкие патрубки. При монтаже смесительных узлов следует помнить, что вал электродвигателя насоса должен находиться в горизонтальном положении.

Максимальное количество подключаемых завес на один узел без насоса ZMP Eco Kv

Дополнительные технические характеристики	ZVV-1W10	ZVV-2W25	ZVV-1W15	ZVV-1.5W25	ZVV-2W40
Количество завес на один смесительный узел, вода 60/40 °C					
ZMP Eco Kv 4	5	3	5	3	2
ZMP Eco Kv 10	–	6	–	6	4
ZMP Eco Kv 16	–	–	–	–	–
Количество завес на один смесительный узел, вода 80/60 °C					
ZMP Eco Kv 4	4	1	2	1	1
ZMP Eco Kv 10	6	4	6	3	2
ZMP Eco Kv 16	–	6	–	6	5
Количество завес на один смесительный узел, вода 95/70 °C					
ZMP Eco Kv 4	4	1	2	1	1
ZMP Eco Kv 10	6	4	6	3	2
ZMP Eco Kv 16	–	6	–	6	5
Количество завес на один смесительный узел, вода 130/70 °C					
ZMP Eco Kv 4	6	3	6	3	2
ZMP Eco Kv 10	–	6	–	6	6
ZMP Eco Kv 16	–	–	–	–	–

Максимальное количество подключаемых завес на один узел с насосом ZMP H Kv

Дополнительные технические характеристики	ZVV-1W10	ZVV-2W25	ZVV-1W15	ZVV-1.5W25	ZVV-2W40
Количество завес на один смесительный узел, вода 60/40 °C					
ZMP H Kv 4 25-30	5	3	5	2	1
ZMP H Kv 10 25-60	–	6	–	6	4
ZMP H Kv 16 32-60	–	–	–	–	–
Количество завес на один смесительный узел, вода 80/60 °C					
ZMP H Kv 4 25-30	3	1	2	1	1
ZMP H Kv 10 25-60	6	3	5	2	2
ZMP H Kv 16 32-60	–	4	–	3	2
Количество завес на один смесительный узел, вода 95/70 °C					
ZMP H Kv 4 25-30	3	1	2	1	1
ZMP H Kv 10 25-60	6	3	5	3	2
ZMP H Kv 16 32-60	–	4	–	3	2
Количество завес на один смесительный узел, вода 130/70 °C					
ZMP H Kv 4 25-30	6	3	6	3	2
ZMP H Kv 10 25-60	–	6	–	6	5
ZMP H Kv 16 32-60	–	–	–	–	–

Интерьерные дизайнерские электрические тепловые завесы серии Витязь

Особенности прибора

- Особо надежный нагревательный элемент, благодаря спиральной структуре и рифленому оребрению ТЭНы прослужат более 10 лет
- Корпус из нержавеющей стали не подвержен коррозии
- Универсальный монтаж, благодаря специальным подшипникам завеса может быть установлена и работать как в вертикальном, так и в горизонтальном положении
- Мощный поток воздуха, благодаря высококачественным центробежным вентиляторам с ЕС-двигателями марки EBМ-PAPST (Германия)
- Оптимальный расход электроэнергии – две ступени мощности
- Удобное обслуживание
- Долгий срок службы прибора
- Пожаробезопасность



Параметр/Модель	ZVV-1.5VE12	ZVV-2.0VE18	ZVV-2.3VE18	ZVV-2.5VE24
Рекомендованная высота проекта, м			До 3,0	
Номинальное напряжение, В/частота, Гц			400/50	
Номинальная мощность, кВт	0 / 6 / 12		0 / 9 / 18	0 / 12 / 24
Мощность вентилятора, Вт	280		420	490
Номинальный ток, А	2,0		3,0	3,5
Расход воздуха режим «1»/ режим «2», м ³ /час	1800/2400		2400/3600	3000/4200
Степень защиты корпуса			IP20	
Уровень шума на расстоянии 5м, дБ (А)			60,6	
Максимальное количество завес, подключаемых на один пульт, шт			5	
Шнур питания в комплекте			-	
Габаритные размеры прибора (ШxВxГ), мм	1510x572x345	2010x572x640	2210x572x640	2460x572x345
Габаритные размеры упаковки (ШxВxГ), мм	1850x700x640	2350x700x640	2550x700x640	2800x700x640
Вес нетто, кг	85	105	115	130
Вес нетто, кг	155	175	185	200
Срок службы, лет			7	

Интерьерные дизайнерские водяные тепловые завесы серии Витязь

Особенности прибора

- Устойчивость к коррозии – корпус из нержавеющей стали не подвержен коррозии
- Универсальный монтаж, благодаря специальным подшипникам, возможно осуществлять как потолочное так и настенное крепление
- Мощный поток воздуха, благодаря высококачественным центробежным вентиляторам с ЕС-двигателями марки EBM-PAPST (Германия)
- Долгий срок службы прибора
- Удобное обслуживание за счет съемной передней панели – легко осуществлять диагностику завесы
- Понятная и удобная система управления – для перекрытия широких дверных проемов несколько приборов устанавливаются в ряд и подключаются к одному пульту управления. Проводной пульт управления идет в стандартной комплектации
- Не сжигает кислород
- Пожаробезопасность



Параметр/Модель	ZVV-1.5VW25	ZVV-2.0VW35	ZVV-2.3VW35	ZVV-2.5VW44	
Рекомендуемая высота проекта, м	до 3,0				
Номинальное напряжение, В/частота, Гц	230/50				
Номинальный ток, А	2,0	3,0		3,5	
Мощность вентилятора, Вт	280		420		
Расход воздуха, м³/час	1800/2400		2400/3600		
Тепловая мощность, кВт	при 110/80/18	29,1	43,3	43,3	53
	при 90/70/18	23,7	35,2	35,2	43
	при 80/60/18	19,1	28,6	28,6	35,2
	при 95/70/15	25,3	37,7	37,7	46,2
Подогрев воздуха Δt, °C	при 110/80/18	53,5	53,2	53,2	55
	при 90/70/18	46,9	46,6	46,6	48
	при 80/60/18	41,3	41,3	41,3	42,5
	при 95/70/15	45,9	45,7	45,7	47,3
Расход воды, л/с	при 110/80/18	0,243	0,361	0,361	0,443
	при 90/70/18	0,292	0,434	0,434	0,531
	при 80/60/18	0,234	0,351	0,351	0,431
	при 95/70/15	0,251	0,374	0,374	0,457
Гидравлическое сопротивление, кПа	при 110/80/18	6	7	7	9
	при 90/70/18	6	8	8	10
	при 80/60/18	6	7	7	9
	при 95/70/15	6	7,5	7,5	9,1
Степень защиты корпуса	IP20				
Класс электрозащиты	I				
Уровень шума на расстоянии 5 м, дБ	63				
Шнур питания в комплекте	-				
Габаритные размеры прибора (ШxВxГ)	1510x572x345	2010x572x345	2210x572x345	2460x572x345	
Габаритные размеры упаковки (ШxВxГ)	1850x700x640	2350x700x640	2550x700x640	2800x700x640	
Вес нетто (без воды), кг	85	105	115	130	
Вес брутто, кг	155	175	185	200	
Срок службы, лет	7				

Воздушно-отопительный агрегат Серия ЭКВАТОР HP-W

NEW!



Аксессуары

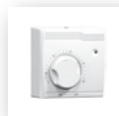

термостат

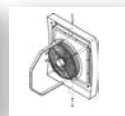

кронштейн

Особенности прибора

- Современный внешний вид благодаря корпусу из высокопрочного пластика
- Мощный высокопроизводительный вентилятор формирует поток воздуха до 25 м
- Универсальная установка с помощью специально разработанного кронштейна
- Высокоэффективный вентилятор с электродвигателем высокой степени защиты IP54

Параметр/Модель	HP-30.001W	HP-60.001W
Тепловая мощность, кВт	до 41	до 71
Номинальное напряжение, В	230	230
Номинальная частота, Гц	50	50
Номинальная мощность вентилятора, кВт	0,35	0,35
Номинальный ток, А	1,6	1,6
Расход воздуха, м ³ /ч	6000	5700
Степень защиты оболочки	IP 54	IP 54
Уровень шума на расстоянии 5 м, Дб	54	54
Максимальная темп. теплоносителя, °С	150	150
Рабочее давление, мПа	1,6	1,6
Диаметр присоединительных патрубков, дюйм	ø 3 / 4	ø 3 / 4
Габаритные размеры (Ш*В*Г), мм	815x770x325	815x770x325
Вес нетто (без воды), кг	21,3	24
Вес брутто (без воды), кг	24,5	27

Модель

HP-C	ZA-1 Термостат
------	----------------

ПОДРОБНЫЕ ТЕХНИЧЕСКИЕ ХАРАКТЕРИСТИКИ HP-30.001W																				
Температура воды на входе/выходе, °С	70/50				80/60				90/70				130/90							
Температура воздуха входе, °С	0	5	10	15	20	0	5	10	15	20	0	5	10	15	20	0	5	10	15	20
Производительность режим 1, м³/ч	6000																			
Тепловая мощность, кВт	22,20	20,30	18,30	16,20	14,10	26,60	24,60	22,60	20,60	18,50	30,90	29,00	27,00	24,90	22,90	41,80	39,90	37,90	35,80	33,70
Температура нагретого воздуха, °С	12,3	16,2	20,1	24,0	27,8	14,7	18,6	22,5	26,4	30,2	17,1	21,0	24,9	28,8	32,6	23,1	27,0	30,9	34,8	38,6
Расход воды, м³/ч	1,0	0,9	0,8	0,7	0,6	1,2	1,1	1,0	0,9	0,8	1,4	1,3	1,2	1,1	1,0	0,9	0,9	0,8	0,8	0,8
Гидравлическое сопротивление, кПа	12,4	10,4	8,6	6,9	5,4	16,9	14,7	12,5	10,6	8,7	22	19,5	17,1	14,8	12,6	10,2	9,3	8,5	7,6	6,8
Производительность режим 2, м³/ч	4600																			
Тепловая мощность, кВт	20,80	19,00	17,10	15,20	13,20	24,90	23,10	21,20	19,30	17,30	28,90	27,10	25,30	23,30	21,40	38,20	37,40	35,50	33,50	31,60
Температура нагретого воздуха, °С	13,2	17,1	20,9	24,7	28,4	15,8	19,7	23,5	27,3	31,0	18,4	22,2	26,1	29,8	33,6	24,9	28,8	32,6	36,3	40,1
Расход воды, м³/ч	0,9	0,8	0,7	0,7	0,6	1,1	1,0	0,9	0,8	0,8	1,3	1,2	1,1	1,0	0,9	0,9	0,8	0,8	0,7	0,7
Гидравлическое сопротивление, кПа	11,0	9,2	7,6	6,1	4,8	15,0	13,0	11,1	9,3	7,7	19,4	17,2	15,1	13,1	11,1	9,0	8,3	7,5	6,8	6,1
Производительность режим 3, м³/ч	2850																			
Тепловая мощность, кВт	16,80	15,10	13,60	12,10	10,50	19,70	18,30	16,80	15,30	13,80	22,90	21,50	20,00	18,50	17,00	31,20	29,80	28,20	26,70	25,10
Температура нагретого воздуха, °С	17,0	20,5	23,9	27,4	30,8	20,3	23,8	27,3	30,7	34,1	23,6	27,1	30,6	34,0	37,4	32,0	35,6	39,0	42,4	45,8
Расход воды, м³/ч	0,7	0,7	0,6	0,5	0,5	0,9	0,8	0,7	0,7	0,6	1,0	0,9	0,9	0,8	0,7	0,7	0,7	0,6	0,6	0,6
Гидравлическое сопротивление, кПа	9,3	6,1	5,0	4,0	3,1	9,8	8,5	7,3	6,1	5,0	12,6	11,2	9,8	8,5	7,2	5,9	5,4	4,9	4,4	4,0
Производительность режим 4, м³/ч	2300																			
Тепловая мощность, кВт	14,90	13,50	12,20	10,80	9,40	17,70	16,40	15,10	13,70	12,40	20,60	19,30	18,00	16,60	15,20	28,00	26,70	25,30	23,90	22,60
Температура нагретого воздуха, °С	18,9	22,2	25,5	28,8	32,0	22,6	25,9	29,2	32,5	35,7	26,2	29,6	32,9	36,1	39,3	35,7	39,0	42,2	45,4	48,7
Расход воды, м³/ч	0,7	0,6	0,5	0,5	0,4	0,8	0,7	0,7	0,6	0,5	0,9	0,9	0,8	0,7	0,7	0,6	0,6	0,6	0,5	0,5
Гидравлическое сопротивление, кПа	5,9	5,0	4,1	3,3	2,6	8,0	7,0	6,0	5,0	4,1	10,4	9,2	8,1	6,9	5,9	4,9	4,5	4,0	3,6	3,3
Производительность режим 5, м³/ч	1200																			
Тепловая мощность, кВт	10,50	9,60	8,60	7,70	6,70	12,50	11,60	10,70	9,70	8,70	14,60	13,60	12,70	11,70	10,70	19,90	18,90	17,90	17,00	16,00
Температура нагретого воздуха, °С	25,6	28,3	31,1	33,7	36,3	30,6	33,3	36,0	38,6	41,3	35,5	38,2	40,9	43,5	46,2	48,4	51,1	53,7	56,3	58,9
Расход воды, м³/ч	0,5	0,4	0,4	0,3	0,3	0,6	0,5	0,5	0,4	0,4	0,6	0,6	0,6	0,5	0,5	0,4	0,4	0,4	0,4	0,4
Гидравлическое сопротивление, кПа	3,1	2,6	2,2	1,7	1,4	4,2	3,7	3,1	2,6	2,2	5,5	4,8	4,2	3,7	3,1	2,6	2,3	2,1	1,9	1,7

ПОДРОБНЫЕ ТЕХНИЧЕСКИЕ ХАРАКТЕРИСТИКИ HP-60.001W																				
Температура воды на входе/выходе, °С	70/50				80/60				90/70				130/90							
Температура воздуха входе, °С	0	5	10	15	20	0	5	10	15	20	0	5	10	15	20	0	5	10	15	20
Производительность режим 1, м³/ч	5700																			
Тепловая мощность, кВт	37,60	34,20	30,90	27,40	23,90	44,90	41,60	38,20	34,70	31,20	52,10	48,80	45,40	41,90	38,40	71,00	67,50	63,90	60,40	56,90
Температура нагретого воздуха, °С	22,0	25,0	28,0	31,0	34,0	26,3	29,3	32,3	35,3	38,2	30,5	33,6	36,5	39,5	42,5	41,5	44,5	47,4	50,3	53,3
Расход воды, м³/ч	1,6	1,5	1,4	1,2	1,0	2,0	1,8	1,7	1,5	1,4	2,3	2,2	2,0	1,8	1,7	1,6	1,5	1,4	1,4	1,3
Гидравлическое сопротивление, кПа	9,3	7,9	6,5	5,2	4,0	12,7	11,0	9,4	7,9	6,5	16,5	14,6	12,8	11,0	9,4	7,7	7,1	6,4	5,7	5,1
Производительность режим 2, м³/ч	4300																			
Тепловая мощность, кВт	34,70	31,60	28,50	25,30	22,10	41,50	38,40	35,20	32,00	28,80	48,10	45,10	41,90	38,70	35,50	65,60	62,30	59,10	55,90	52,60
Температура нагретого воздуха, °С	23,6	26,5	29,4	32,2	35,0	28,2	31,1	34,0	36,8	39,6	32,7	35,7	38,5	41,3	44,1	44,6	47,4	52,0	53,0	55,8
Расход воды, м³/ч	1,5	1,4	1,2	1,1	1,0	1,8	1,7	1,5	1,4	1,3	2,1	2,0	1,8	1,7	1,6	1,5	1,4	1,3	1,2	1,2
Гидравлическое сопротивление, кПа	8,1	6,8	5,6	4,5	3,5	11,0	9,5	8,1	6,8	5,6	14,2	12,6	11,0	9,5	8,1	6,7	6,1	5,5	5,0	4,4
Производительность режим 3, м³/ч	2550																			
Тепловая мощность, кВт	26,00	23,70	21,30	19,00	16,50	31,00	28,70	26,30	23,90	21,60	35,90	33,60	31,20	28,80	26,80	49,00	46,60	44,20	41,90	39,60
Температура нагретого воздуха, °С	29,8	32,2	34,5	36,7	39,0	35,5	37,9	40,2	42,5	44,7	41,2	43,5	45,8	48,1	50,4	56,2	58,5	60,7	63,0	65,4
Расход воды, м³/ч	1,1	1,0	0,9	0,8	0,7	1,4	1,3	1,2	1,1	0,9	1,6	1,5	1,4	1,3	1,2	1,1	1,0	1,0	0,9	0,9
Гидравлическое сопротивление, кПа	4,7	4,0	3,3	2,6	2,1	6,4	5,6	4,7	4,0	3,3	8,3	7,3	6,4	5,5	4,7	3,9	3,6	3,2	2,9	2,6
Производительность режим 4, м³/ч	2000																			
Тепловая мощность, кВт	22,50	20,50	18,50	16,40	14,30	26,80	24,80	22,80	20,70	18,70	31,00	29,00	27,00	25,00	22,90	42,50	40,40	38,30	36,30	34,40
Температура нагретого воздуха, °С	32,9	35,0	37,0	39,0	41,0	39,2	41,3	43,3	45,3	47,3	45,4	47,4	49,4	51,5	53,5	62,1	64,1	66,1	68,1	70,3
Расход воды, м³/ч	1,0	0,9	0,8	0,7	0,6	1,2	1,1	1,0	0,9	0,8	1,4	1,3	1,2	1,1	1,0	0,9	0,9	0,9	0,8	0,8
Гидравлическое сопротивление, кПа	3,6	3,1	2,5	2,0	1,6	4,9	4,2	3,6	3,0	2,5	6,3	5,6	4,9	4,2	3,6	3,9	2,7	2,5	2,2	2,0
Производительность режим 5, м³/ч	900																			
Тепловая мощность, кВт	13,40	12,20	11,00	9,80	8,60	15,90	14,70	13,60	12,40	11,20	18,40	17,20	16,00	14,80	13,70	42,50	24,20	23,10	22,00	20,80
Температура нагретого воздуха, °С	43,6	44,7	45,8	46,9	47,9	51,7	52,9	54,0	55,2	56,3	59,6	60,8	62,0	63,2	64,4	62,1	85,0	85,0	86,3	87,5
Расход воды, м³/ч	0,6	0,5	0,5	0,4	0,4	0,7	0,6	0,6	0,5	0,5	0,8	0,8	0,7	0,7	0,6	0,9	0,5	0,5	0,5	0,5
Гидравлическое сопротивление, кПа	1,4	1,2	1,0	0,8	0,6	2,9	1,6	1,4	1,2	1,0	2,4	2,1	1,9	1,6	1,4	3,0	1,0	1,0	0,9	0,8

ОТОПЛЕНИЕ

Комнатный электромеханический термостат ZA-1



Особенности прибора

- Предназначен для управления нагревом ИК-обогревателей
- Встроенный переключатель вкл/выкл
- Устанавливаемая температура + 10...35°C
- Корпус выполнен из высококачественного пластика
- Настенный монтаж

Параметр/Модель	ZA-1
Чувствительный элемент, d=20 мм	сильфон (наполненный газом)
Температура срабатывания, °C	10...30
Температура окружающей среды, °C	5...30
Класс защиты	II
Степень защиты	IP 20
Ресурс (число циклов)	10 000
Исполнение	настенное
Размеры, мм	80 x 80 x 40
Цвет	белый
Релейный выход	16 (4) A / 250 В ~
Дифференциал	$\Delta t = 0,4/0,8$ К
Скорость изменения температуры	1 K/15 мин
Условия работы	нормальная окружающая среда; не устанавливается в помещениях с повышенной влажностью и в агрессивных средах
Особенности	встроенный переключатель вкл./выкл., индикатор

Комнатный электромеханический термостат ZA-2



Особенности прибора

- Применяется для регулирования поддерживаемой в помещении температуры
- В качестве чувствительного элемента используется сильфон, заполненный газом
- Корпус выполнен из высококачественного пластика
- Настенный монтаж

Параметр/Модель	ZA-2
Чувствительный элемент, d=20 мм	сильфон (наполненный газом)
Температура срабатывания, °C	10...30
Класс защиты	II
Степень защиты	IP 20
Ресурс (число циклов)	10 000
Исполнение	настенное
Размеры, мм	80 x 80 x 40
Цвет	белый
Релейный выход	6 (2) A / 250 В ~
Условия работы	нормальная окружающая среда; не устанавливается в помещениях с повышенной влажностью и в агрессивных средах
Особенности	2 встроенных переключателя вкл./выкл.

Тепловое оборудование



ROYAL®
CLIMA

ROYAL
CLIMA

Тепловое оборудование

ROR-C, REC-MPE

Масляные радиаторы серия CATANIA



Особенности прибора

- Повышенная пожаробезопасность за счет сниженной температуры поверхности прибора
- Экономия электроэнергии
- Обогрев без шума и запаха
- Экологически чистое масло. Многоступенчатая система очистки масла по стандарту HD 300
- 3 режима нагрева: мягкий, средний и интенсивный
- Автоматическое поддержание температуры
- Высоконадежный механический термостат
- Система безопасной эксплуатации Security Project
- Защита от перегрева
- Специальный отсек для хранения шнура питания
- Удобная ручка для перемещения
- Опорные ножки с мобильными роликами

Параметр/Модель		ROR-C5-1000M	ROR-C7-1500M	ROR-C9-2000M	ROR-C11-2200M
Мощность обогрева	Вт	1000/600/400	1500/900/600	2000/1200/800	2200/1200/1000
Параметры электропитания	В/Гц	220-230 ~ /50	220-230 ~ /50	220-230 ~ /50	220-230 ~ /50
Номинальная сила тока	А	4,3	6,5	8,7	9,57
Степень влагозащиты		IPX0	IPX0	IPX0	IPX0
Размеры прибора	мм	640x125x275	640x125x350	640x125x430	640x125x510
Размеры упаковки	мм	675x145x365	673x145x440	675x145x525	673x145x600
Вес нетто	кг	6,21	7,87	9,41	11,13
Вес брутто	кг	7,19	8,81	10,43	12,23

Электрические конвекторы серия MILANO PLUS Econo с механической панелью управления



Особенности прибора

- Высокоэффективный нагревательный СТИЧ-элемент FAST-ROYAL Heat Technology
- Равномерный прогрев помещения, исключая появление холодных зон
- Моментальный разогрев прибора за несколько секунд
- Равномерный прогрев помещения, благодаря эксклюзивной конструкции воздухоподогревающей решетки: увеличенной площади
- Панель управления, расположенная сверху корпуса
- Высокоточный термостат для настройки и поддержания желаемой температуры в помещении
- 2 режима нагрева воздуха
- Система безопасной эксплуатации Security Project
- Защита от перегрева
- Универсальная настенная и напольная установка



Механическая панель управления сверху корпуса

Параметр/Модель		REC-MPE1000M	REC-MPE1500M	REC-MPE2000M
Мощность обогрева	Вт	1000	1500 (1500/750)	2000 (2000/1000)
Параметры электропитания	В/Гц	220-230 ~ /50	220-230 ~ /50	220-230 ~ /50
Номинальная сила тока	А	4,3	6,5	8,7
Степень влагозащиты		IPX0	IPX0	IPX0
Размеры прибора, мм	мм	480x440x80	630x440x80	800x440x80
Размеры упаковки, мм	мм	563x495x140	713x495x140	883x495x140
Вес нетто	кг	2,7	3,5	4,4
Вес брутто	кг	4	4,9	6

Электрические конвекторы серия MILANO PLUS Мессанico с механической панелью управления



Особенности прибора

- Высокоэффективный литой алюминиевый нагревательный элемент X-ROYAL Long Life Heater
- Увеличенная площадь теплообмена и сниженная температура поверхности
- Повышенный срок службы до 25 лет
- Защита от просушивания воздуха и выжигания кислорода
- Равномерный прогрев помещения, благодаря эксклюзивной конструкции воздухоподдающей решетки: увеличенной площади
- Панель управления расположена сверху корпуса
- Высокоточный термостат для настройки и поддержания желаемой температуры в помещении
- 2 режима нагрева воздуха
- Система безопасной эксплуатации Security Project
- Защита от перегрева
- Универсальная настенная и напольная установка (на ножки или на ножки с колесиками)



Механическая панель управления сверху корпуса

Параметр/Модель		REC-MP1000M	REC-MP1500M	REC-MP2000M
Мощность обогрева	Вт	1000 (1000/500)	1500 (1500/750)	2000 (2000/1000)
Параметры электропитания	В/Гц	220-230 ~ /50	220-230 ~ /50	220-230 ~ /50
Номинальная сила тока	А	4,3	6,5	8,7
Степень влагозащиты		IP24	IP24	IP24
Размеры прибора	мм	480x440x80	630x440x80	800x440x80
Размеры упаковки	мм	583x495x140	733x495x140	903x495x140
Вес нетто	кг	3,2	4,1	5,1
Вес брутто	кг	4,5	5,5	6,7

Электрические конвекторы серия MILANO Elettronico с электронной панелью управления



Особенности прибора

- Высокоэффективный литой алюминиевый нагревательный X-элемент X-ROYAL Long Life Heater
- Увеличенная площадь теплообмена и сниженная температура поверхности
- Повышенный срок службы до 25 лет
- Мгновенный разогрев за 10-20 секунд
- Защита от просушивания воздуха и выжигания кислорода / Равномерный прогрев помещения
- Высокоточный электронный термостат для настройки и поддержания желаемой температуры в помещении
- 2 режима нагрева воздуха
- Таймер, а также ночной режим работы
- Функция антизамерзания ANTI Freeze
- Система безопасной эксплуатации Security Project
- Универсальная настенная и напольная установка



Электронная панель управления с дисплеем

Параметр/Модель		REC-M1000E	REC-M1500E	REC-M2000E
Мощность обогрева	Вт	1000(1000/600)	1500(1500/900)	2000(2000/1200)
Параметры электропитания	В/Гц	220-230 ~ /50	220-230 ~ /50	220-230 ~ /50
Номинальная сила тока	А	4,2	6,4	8,6
Степень влагозащиты		IP21	IP21	IP21
Размеры прибора	мм	400x440x92	400x610x92	400x760x92
Размеры упаковки	мм	450x492x145	450x662x145	450x812x145
Вес нетто	кг	3,12	4,02	4,81
Вес брутто	кг	3,91	4,95	5,89

Вентиляторные доводчики с водяным теплообменником Серия FIAMMA



100% ORIGINALE
Prodotto in Italia

Доводчики предназначены для нагрева (охлаждения) воздуха в помещении с помощью водяного теплоносителя и равномерного его распределения с помощью вентилятора и направляющих жалюзи.

Позволяют быстро прогреть (охлаждать) большие помещения за счет применения в конструкции высокоэффективного калорифера и мощного вентилятора или организовать локальный нагрев (охлаждение) рабочей зоны, например в больших ангарах или производственных цехах.

Особенности прибора

- Быстрое достижение заданной температуры в помещении.
- Бесшумный двигатель с увеличенным ресурсом работы.
- Нагрев и охлаждение благодаря встроенному поддону для конденсата.

Параметр/Модель	ATF 10 CF	ATF 20 CF	ATF 30 CF	ATF 40 CF	ATF 50 CF	ATF 60 CF	ATF 70 CF	ATF 80 CF	ATF 90 CF	ATF 100 CF
Теплопроизводительность, кВт	16,3	20,9	26,7	33,8	41,4	48,6	55	70,2	85,9	106,4
Расход воздуха, м³/ч	1856	1758	2860	2688	4680	4083	5940	5590	9720	8875
Максимальный статический напор, Па	30	27	35	33	40	37	35	33	40	37
Расход теплоносителя (обогрев), л/ч	1404	1795	2292	2903	3558	4182	4726	6039	7391	9151
Расход теплоносителя (охлаждение), л/ч	1067	1365	1742	2207	2705	3178	3592	4590	5617	6955
Падение давления воды(обогрев), кПа	19	17	23	24	20	21	18	22	27	32
Падение давления воды(охлаждение), кПа	15	14	19	19	16	17	15	18	22	26
Количество вентиляторов	1	1	1	1	1	1	2	2	2	2
Частота вращения, об./мин.	1320	1360	1310	1350	1330	1370	1310	1350	1330	1370
Электропитание	230 В/1ф./50 Гц									
Потребляемая мощность, Вт	90	95	140	150	115	120	280	300	230	240
Номинальный ток, А	0,42	0,44	0,65	0,7	0,55	0,57	1,3	1,4	1,1	1,14
Число рядов теплообменника	2	3	2	3	2	3	2	3	2	3
Уровень шума на расстоянии 2м, дБ(А)	43	44	46	47	49	50	49	50	52	53
Длина, мм	520	520	620	620	720	720	1120	1120	1320	1320
Высота, мм	470	470	570	570	670	670	570	570	670	670
Глубина, мм	350	350	350	350	350	350	350	350	350	350
Масса, кг	14,9	17,1	18,8	21,1	23,4	25	37,9	41,9	44,7	48,9
Присоединительный диаметр, дюймы	3/4	3/4	1	1	1	1	1 1/4	1 1/4	1 1/4	1 1/2

Примечание. Технические данные указаны для следующих условий.

Режим нагрева: температура воздуха 15°C, температура входящей воды 85°C, выходящей 75°C.

Режим охлаждения: температура воздуха 28/21°C (по сухому/мокрому термометру), температура входящей воды 7°C, выходящей воды 12°C.

Опции

Тип	Описание		ATF 10-20	ATF 30-40	ATF 50-60	ATF 70-80	ATF 90-100
STX-B	Кронштейн для настенного монтажа	Обозначение	STX-B1	STX-B2	STX-B3	STX-B2	STX-B3
STX-D	Поворотный кронштейн для настенного монтажа	Обозначение	STX-D1	STX-D2	STX-D3	STX-D4	STX-D5
STX-A	Кронштейны (4шт.) для горизонтального монтажа(вертикальный выброс)	Обозначение	STX-A				
GMD	Жалюзи для регулирования воздушного потока в 2-х плоскостях	Обозначение	GMD 10-20	GMD 30-40	GMD 50-60	GMD 70-80	GMD 90-100
GMP	Защитная решетка (например, для спортзалов)	Обозначение	GMP 10-20	GMP 30-40	GMP 50-60	GMP 70-80	GMP 90-100

Вентиляторные доводчики с электрическим нагревателем Серия FIAMMA



100% ORIGINALE
Prodotto in Italia

Особенности прибора

- Быстрое достижение заданной температуры в помещении.
- Бесшумный двигатель с увеличенным ресурсом работы.

Доводчики предназначены для нагрева воздуха в помещении с помощью электрического нагревателя и равномерного его распределения с помощью вентилятора и направляющих жалюзи. Позволяют быстро прогреть большие помещения за счет применения в конструкции мощного вентилятора или организовать локальный нагрев рабочей зоны, например в больших ангарах или производственных цехах.

Параметр/Модель	ATF 3/230	ATF 4,5/230	ATF 6/230	ATF 7,5/230	ATF 9/230	ATF 3/400	ATF 4,5/400	ATF 6/400	ATF 9/400	ATF 13,5/400
Теплопроизводительность, кВт	3	4,5	6	7,5	9	3	4,5	6	9	13,5
Кол-во ступеней нагревателя	2	3	4	5	6	3	3	6	6	9
Температура воздуха на выходе, °C	26	29	32	31	33	26	29	32	33	39
Электропитание нагревателя	230 В/1ф./50 Гц					400 В/3ф./50 Гц				
Количество вентиляторов, шт.	1	1	1	1	1	1	1	1	1	1
Расход воздуха, м³/ч	1560	1560	1560	2115	2115	1560	1560	1560	2115	2115
Потребляемая мощность, Вт	90	90	90	140	140	90	90	90	140	140
Номинальный ток, А	0,42	0,42	0,42	0,65	0,65	0,42	0,42	0,42	0,65	0,65
Уровень шума на расстоянии 2м, дБ(А)	44	44	44	47	47	44	44	44	47	47
Электропитание вентилятора	230 В/1ф./50 Гц									
Габариты и вес										
Длина, мм	520	520	520	620	620	520	520	520	620	620
Высота, мм	440	440	440	540	540	440	440	440	540	540
Глубина, мм	350	350	350	350	350	350	350	350	350	350
Масса, кг	13,1	13,5	14,2	17,3	17,7	13,5	13,5	15,4	17,3	19

Примечание. Технические данные указаны для следующих условий: температура воздуха +20°C

Аксессуары к доводчикам

Тип	Описание	Для моделей	ATF 3; 4, 5; 6, 7, 5; 9; 13,5
STX-B	Кронштейн для настенного монтажа	Обозначение	STX-B1
STX-D	Поворотный кронштейн для настенного монтажа	Обозначение	STX-D1
STX-A	Кронштейны (4шт.) для горизонтального монтажа(вертикальный выброс)	Обозначение	STX-A
GMD	Жалюзи для регулирования воздушного потока в 2-х плоскостях	Обозначение	GMD 10-20
GMP	Защитная решетка (например, для спортзалов)	Обозначение	GMP 10-20

Тепловое
оборудование

Hisense

Электрические конвекторы Серия HEAT AIR



Особенности прибора

- Традиционное качество Hisense
- Эксклюзивный сверхдолговечный никелево-стальной нагревательный элемент
- Увеличенная площадь теплообмена и сниженная температура поверхности
- Защита от пересушивания воздуха и выжигания кислорода
- Мощный и равномерный прогрев помещения
- Регулируемый термостат для установки и автоматического поддержания желаемой температуры
- 2 ступени мощности
- Безопасная эксплуатация
- Возможность использования в ванной комнате
- Высокий класс защиты от влаги IP22
- Защита от перегрева
- Защита от опрокидывания на 360 градусов
- Мягкая конструкция корпуса без острых углов
- Универсальная настенная и напольная установка
- Антикоррозийное покрытие корпуса
- Классический дизайн для установки прибора в любой интерьер

ОТОПЛЕНИЕ

Конвекторы Hisense HEAT AIR задают высокую планку в направлении тепловой техники, сочетая в себе высочайшее качество, функциональность, продуманный подход к процессу обогрева и утонченный дизайн.

Конвекторы HISENSE произведены с соблюдением самых жестких мировых требований к безопасности. Все электрические элементы отделены от воздушного канала специальными отсекателями. Использованный сверхдолговечный никелево-стальной нагревательный элемент, установленный на керамических изолирующих втулках, имеет высочайшую жесткость и надежность и фактически не имеет аналогов на российском рынке.

Серия Heat Air представлена в трех мощностях 1, 1.5 и 2 кВт, что позволит подобрать подходящую модель в зависимости от площади помещения и целей. Благодаря встроенному сенсору опрокидывания, защиты от перегрева и высокому классу влагозащиты IP22 конвектор можно безопасно использовать даже в детской комнате. Также серия обладает целым рядом необходимых режимов и опций, такими, как 2 режима выбора уровня мощности, дополнительная изоляция клавиш переключения и плавная регулировка температуры.

Установить конвектор на пол или на стену проще простого благодаря входящему в комплект мобильному шасси и набору для настенного монтажа. Помимо этого Heat Air обладает повышенной надежностью корпуса - толщина стали прибора равна 0.8 мм, что в среднем на 25% больше чем у аналогов.

Параметр/Модель		ND10-45J	ND15-44J	ND20-43J
Мощность обогрева	Вт	1000 (500/1000)	1500 (750/1500)	2000 (1000/2000)
Параметры питания	В/Гц	220-240 ~ /50	220-240 ~ /50	220-240 ~ /50
Номинальная сила тока	А	4,35	6,52	8,7
Степень влагозащиты		IP22	IP22	IP22
Класс электрозащиты		I	I	I
Размеры прибора	мм	580*440*98	700*440*98	855*440*98
Размеры упаковки	мм	620*485*125	740*485*125	895*485*125
Вес нетто	кг	5,8	7	8,2
Вес брутто	кг	6,9	8,3	9,6

Тепловое оборудование

bismark
comfort solutions

Электрические конвекторы Серия RESORT

NEW!



Особенности прибора

- Эффективный нагревательный СТИЧ-элемент и равномерный обогрев помещения
- Быстрый разогрев за несколько секунд и высокая эффективность распределения тепла
- Равномерное распределение тёплого потока воздуха по всему помещению благодаря особой конструкции жалюзи
- Надёжное и безопасное использование
- Защита от перегрева, высокий класс электрозащиты
- Автоматическое поддержание температуры
- Полная комплектация и установка в любое помещение
- Белоснежный цвет конвектора и классический дизайн позволяют установить прибор в любой интерьер

ОТОПЛЕНИЕ

Параметр/Модель		BC-S1000M-001	BC-S1500M-001	BC-S2000M-001
Мощность обогрева	Вт	1000	1500 (600+900)	2000 (800+1200)
Параметры питания	В/Гц	220-230 ~ /50	220-230 ~ /50	220-230 ~ /50
Номинальная сила тока	А	4,2	6,4	8,6
Степень влагозащиты		IPX0	IPX0	IPX0
Класс электрозащиты		I	I	I
Размеры прибора	мм	440x400x92	610x400x92	760x400x92
Размеры упаковки	мм	495x450x145	665x450x145	815x450x145
Вес нетто	кг	3,12	4,02	4,81
Вес брутто	кг	3,91	4,25	5,89

