

MEROL

ME 717 АВТОМАТИЧЕСКАЯ КОФЕМАШИНА

ИНСТРУКЦИЯ

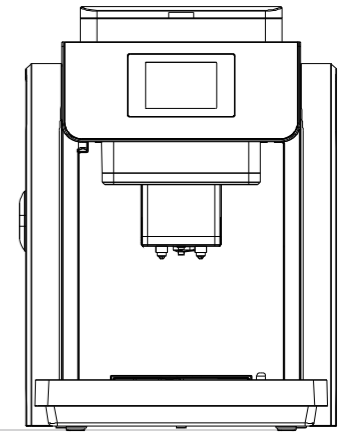

СПАСИБО ЗА ВЫБОР КОФЕМАШИНЫ MEROL!

Благодарим Вас за покупку нашей полностью автоматическая кофемашины. Это руководство пользователя предоставляется, чтобы помочь вам изучить кофемашину для приятного правильного приготовления кофе у себя дома или в офисе.

Пожалуйста, внимательно прочтите это руководство и сохраните его для дальнейшего использования.

Пожалуйста, обратите внимание - кофе для каждого человека является уникальным. Рекомендуем экспериментировать, чтобы убедиться, чтобы выбрать идеальный кофе для вашего вкуса.

Правила безопасности

При использовании электроприборов, необходимо соблюдать основные меры предосторожности.

В том числе следующие:

01. До начала эксплуатации изучите все пункты инструкции
02. Не прикасайтесь к горячим поверхностям.

03. Для избежания пожара, поражения электрическим током и получения иных травм не погружайте шнур, вилку и саму кофемашину в воду и прочие жидкости.
04. Если кофемашина не используется, а также перед ее очисткой, отключайте кофемашину от электросети. Перед установкой/ снятием частей машины, а также перед чисткой дайте ей остыть.
05. Не эксплуатируйте кофемашину с поврежденным шнуром или вилкой, а также в случае её неисправности/повреждения.
Для диагностики и ремонта передайте ее в авторизованный сервисный центр.
06. Использование принадлежностей, не рекомендованных изготовителем может привести к пожару, поражению электрическим током и/или иным травмам.
07. Не используйте кофемашину вне помещений.
08. Шнур не должен находиться на острых поверхностях или касаться горячих предметов.
09. Не размещайте машину вблизи газовых/электрических плит или на духовых/жарочных шкафах.
10. Для отключения от сети выключите кофемашину, затем отсоедините вилку шнура от электросети.
11. Используйте кофемашину строго по назначению.

12. Избегайте контакта с движущимися частями.
13. Не открывайте крышки во время работы.
14. Отсутствие устройства приготовления во время работы может привести к ожогам.
15. Если кофемашина используется детьми или в непосредственной близости от них, нельзя оставлять прибор без присмотра.
16. Шнур электропитания
 - (1) Для снижения риска запутаться в длинном проводе или споткнуться о него, провод имеет короткую длину.
 - (2) Допускается использование удлинителей, которые следует использовать с осторожностью
 - (3) В случае использования удлинительного шнура:
 - a. Убедитесь, что электрические характеристики удлинителя соответствуют электрическим характеристикам прибора.
 - b. Если кофемашина требует заземления, то и удлинитель должен быть с заземлением

- c. Для избежания риска запутаться в удлинителе или споткнуться о него шнур не должен свисать со стола
17. Если удлинитель короче 2 метров, провод должен быть 3-х жильный сечением 0,75 mm, в противном случае, используйте провод 3-х жильный с сечением 1,0 mm.
18. Прибор не должен быть погружен в воду.

ВНИМАНИЕ!

КОФЕМАШИНА ПРОШЛА ПРЕДПРОДАЖНУЮ ПОДГОТОВКУ НА ЗАВОДЕ. ВОЗМОЖНЫ ОСТАТКИ КОФЕ В КОФЕМОЛКЕ И НА ДРУГИХ УЗЛАХ КОФЕМАШИНЫ. СЧЕТЧИК ПОРЦИЙ ПОСЛЕ ПРОВЕРКИ НЕ ОБНУЛЯЕТСЯ.

Не допускается использование кофемашины людьми (включая детей) с ограниченными психическими или физическими способностями. За исключением случаев, когда они находятся под присмотром ответственного за их безопасность лица. Прибор не является детской игрушкой, не допускается использование прибора детьми.

Комплектация

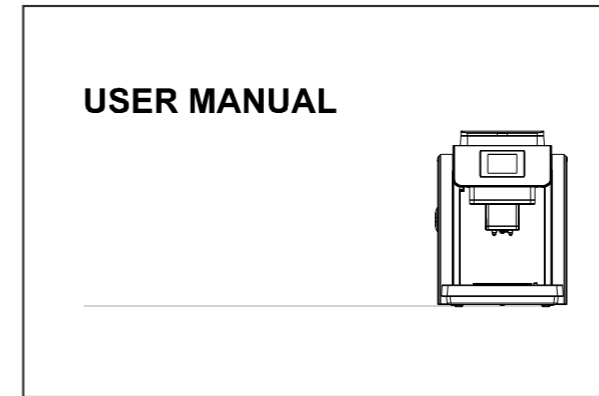

Инструкция

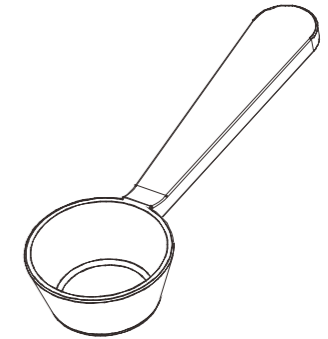

Мерная
ложка

ЗНАЧЕНИЕ ЗНАКА ПЕРЕЧЕРКНУТОГО МУСОРНОГО БАКА:

Не выбрасывайте электрические приборы вместе с бытовыми отходами, используйте специальные пункты сбора мусора.

Свяжитесь с органами местного самоуправления для получения информации о близлежащих специальных пунктах сбора мусора.

Электрические приборы вывозятся на полигоны или свалки и утилизируются специализированными компаниями.

Несанкционированные свалки небезопасны для здоровья, т. к. опасные вещества могут просочиться в грунтовые воды и попасть в пищевую цепь.

При замене старых электроприборов на новые по закону продавец обязан забрать электроприбор для последующей утилизации.



БЕЗОПАСНОСТЬ



Никогда не используйте поврежденный шнур питания

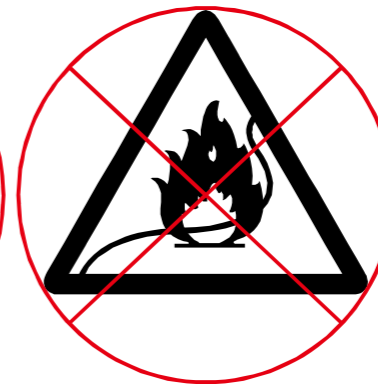

Держите кабель вдали от огня и горячих поверхностей

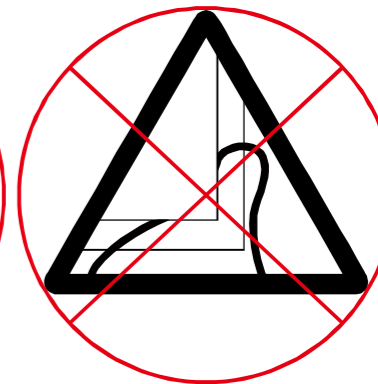

Никогда не сжимайте шнур питания



Держите кофемашину
вдали от огня и
высоких температур

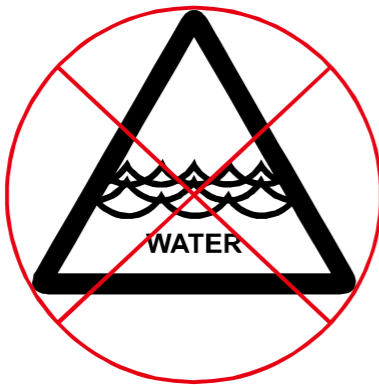

Не погружайте
кофемашину
в воду и другие
жидкости



Никогда не
разрешайте
детям играть с
кофемашинной



Не прикасайтесь к
горячим
поверхностям

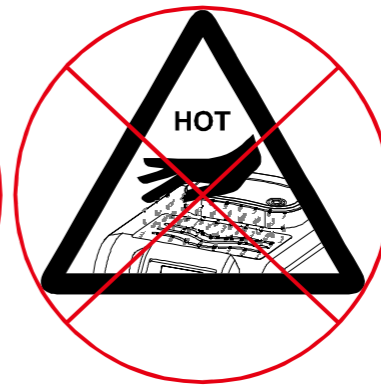

Не ставьте руки на
подогреваемую
подставку для
чашек

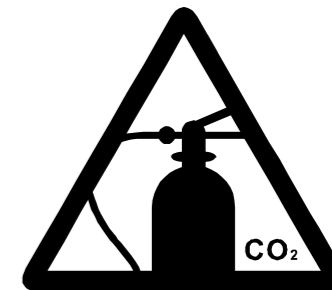

Используйте
углекислотный
огнетушитель

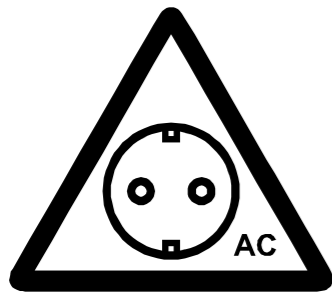

Подключите кофемашину к розетке с переменным током 220 В

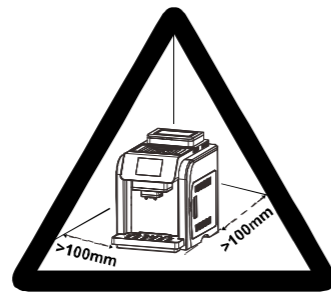

Размещайте кофемашину на ровной и чистой поверхности. Оставьте не менее 100 мм между стеной и кофемашиной



Рекомендуем использовать предварительно подогретые чашки

Компоненты кофемашины

Контейнер для зерен

Подставка для подогрева чашек

Сенсорный дисплей

Контейнер для воды

Капучинатор

Шнур электропитания

Лоток для капель

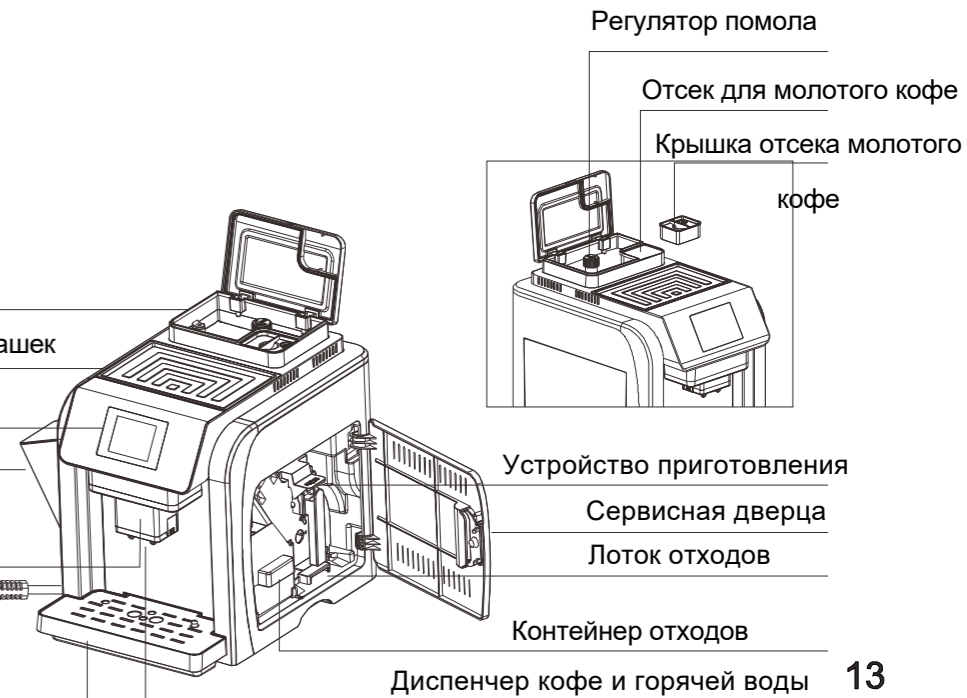

Регулятор помола

Отсек для молотого кофе

Крышка отсека молотого кофе

кофе

Устройство приготовления

Сервисная дверца

Лоток отходов

Контейнер отходов

Диспенчер кофе и горячей воды

Дисплей

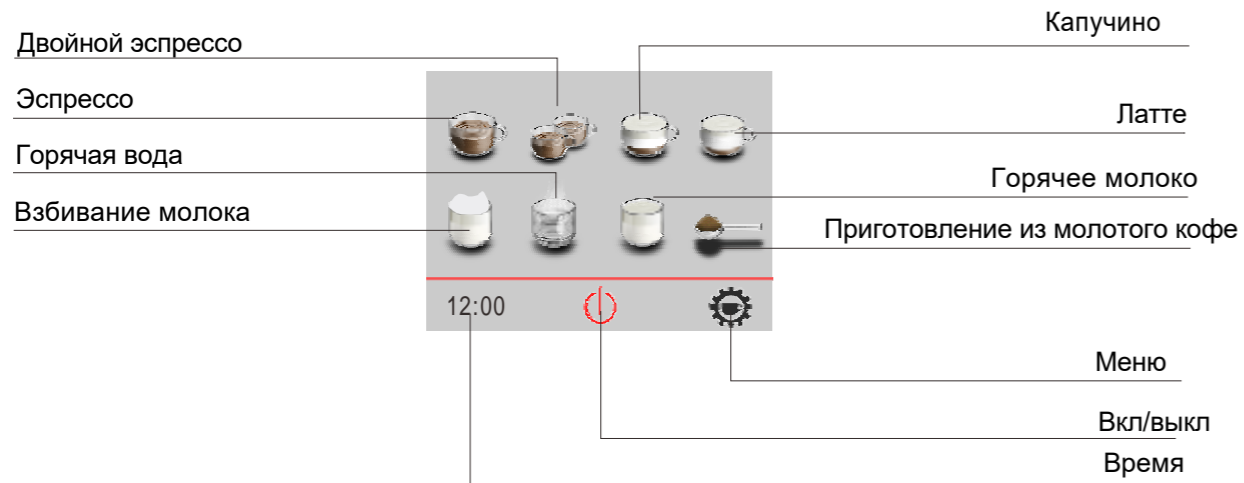

Установка кофемашины

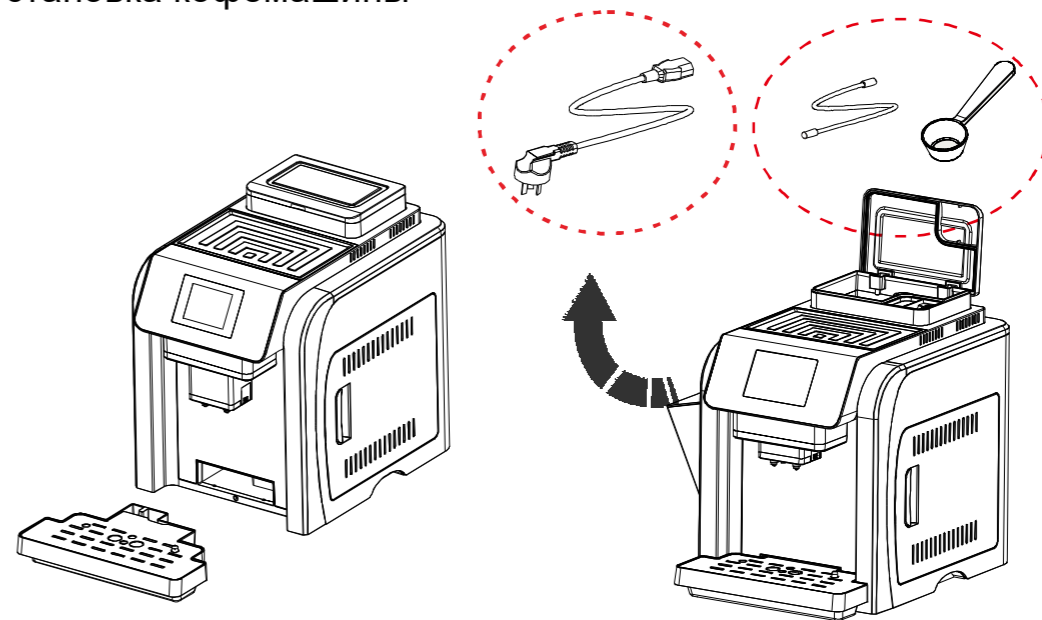

- 1 Установите лоток для капель
- 2 Извлеките шнур электропитания, ложку и капучинатор

Первое включение

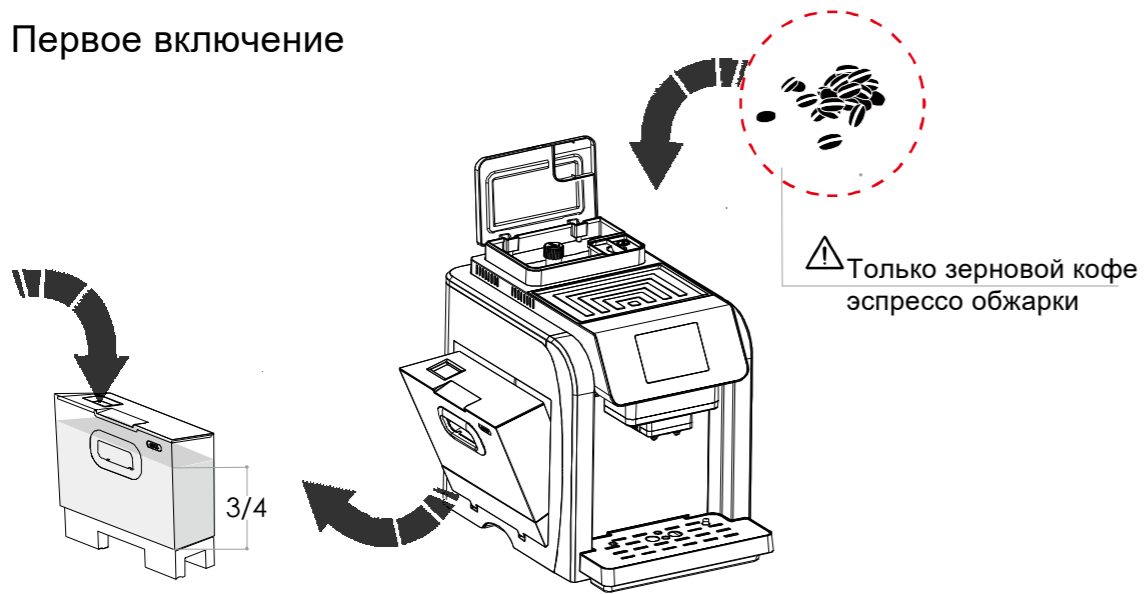

16

1 Заполните контейнер на 3/4 свежей питьевой водой

2 Добавьте кофейные зерна

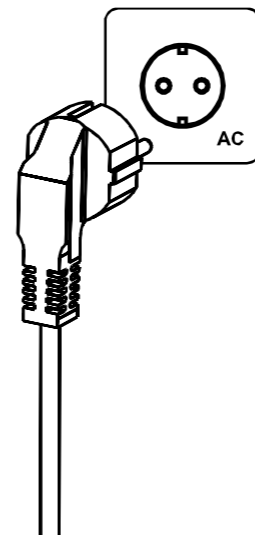

3 Подключите к розетке и включите кофемашину

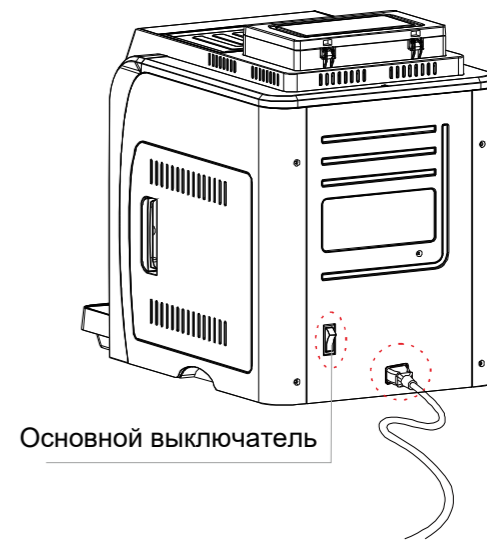

17

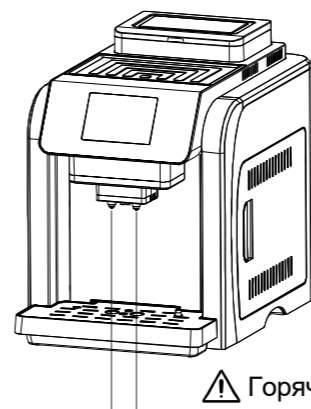
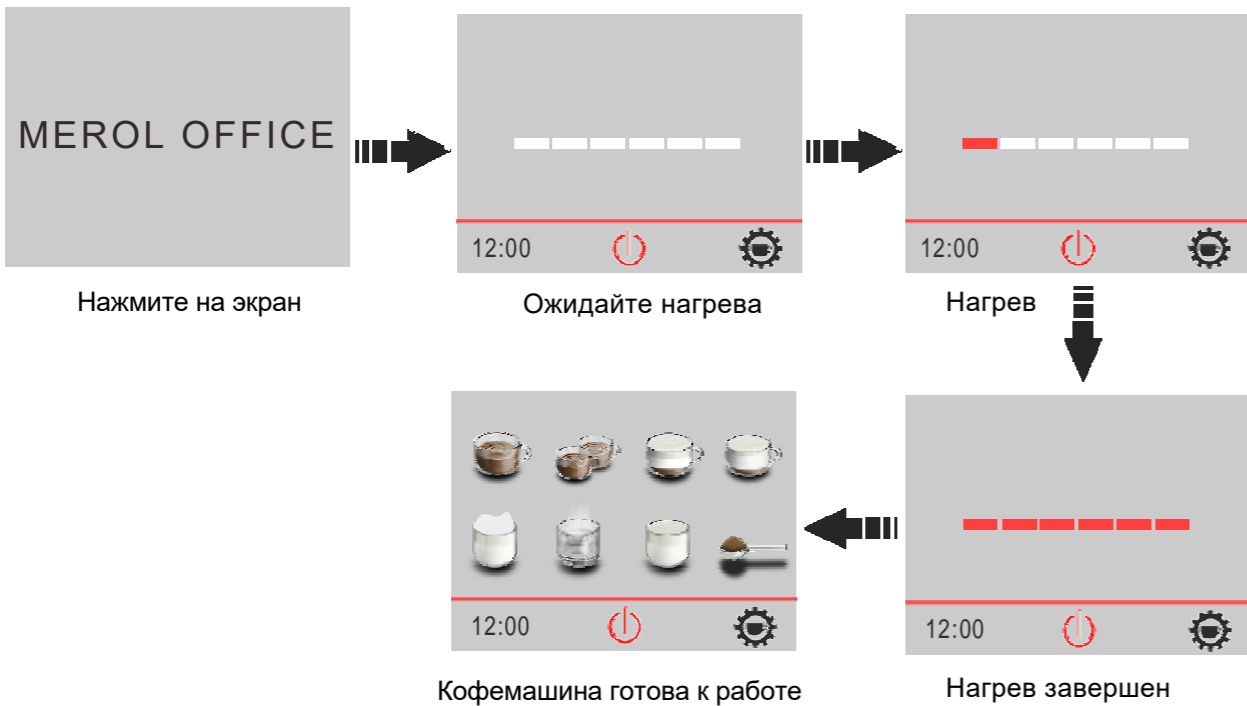

7 Установите чашку под диспенсер и отрегулируйте диспенсер по высоте

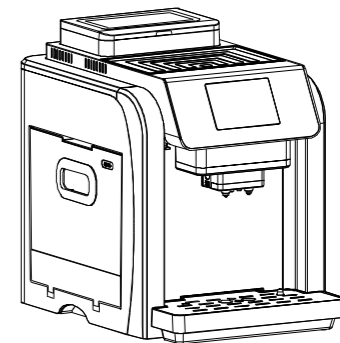

8 Кофемашина готова для приготовления кофе

Описание меню

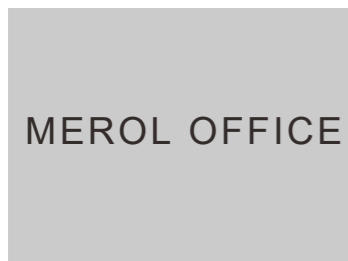

1 Коснитесь экрана



2 Нагрев



3 Вкл/выкл



7 Капучино



8 Латте



9 Горячее молоко



4 Взбивание молока



5 Горячая вода



6 Одинарный/
двойной эспрессо



10 Настройки



11 Приготовление из молотого кофе



1 Меню

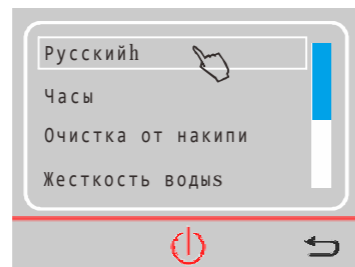

2 Настройка языка

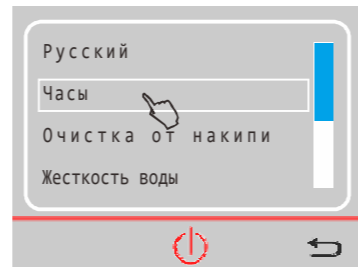

3 Настройка времени

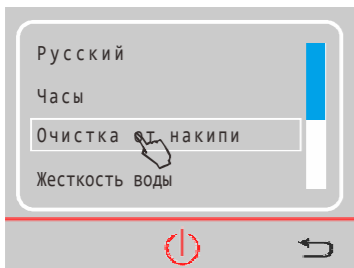

4 Очистка от накипи

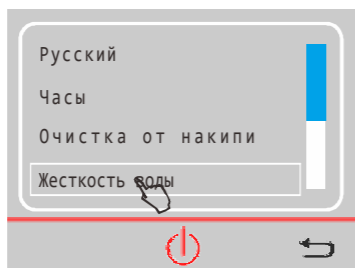

5 Настройка жесткости воды

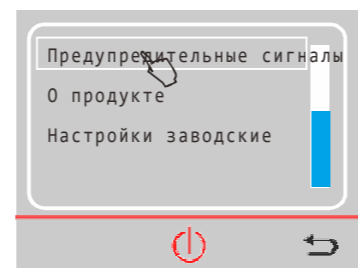

6 Настройка сигналов

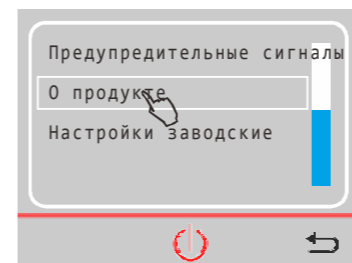

7 Информация о кофемашине

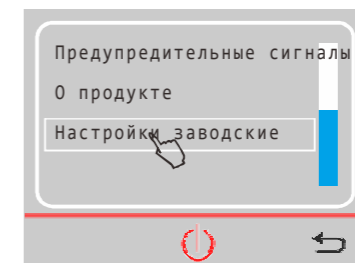

8 Установка заводских настроек

Настройки

Выберите необходимый пункт прокручивая список вниз или вверх.

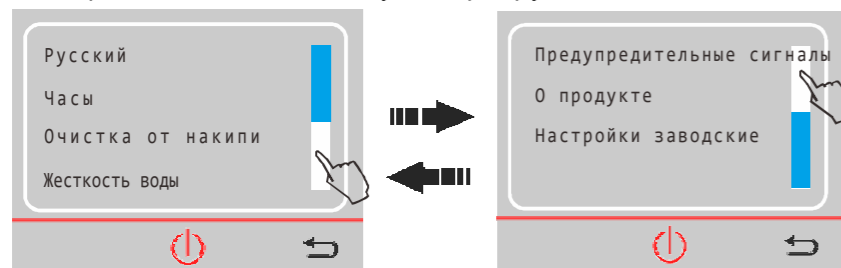

Коснитесь белого участка для прокрутки вниз

Коснитесь белого участка для прокрутки вверх

Настройка языка

Выберите необходимый язык и нажмите ОК для подтверждения.

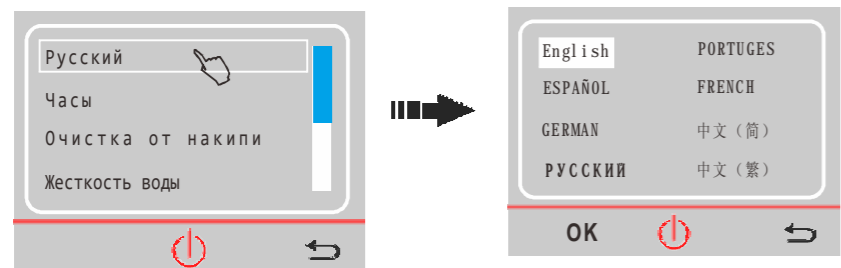

Выберите язык

Нажмите "OK"

24

Настройка времени и таймеров

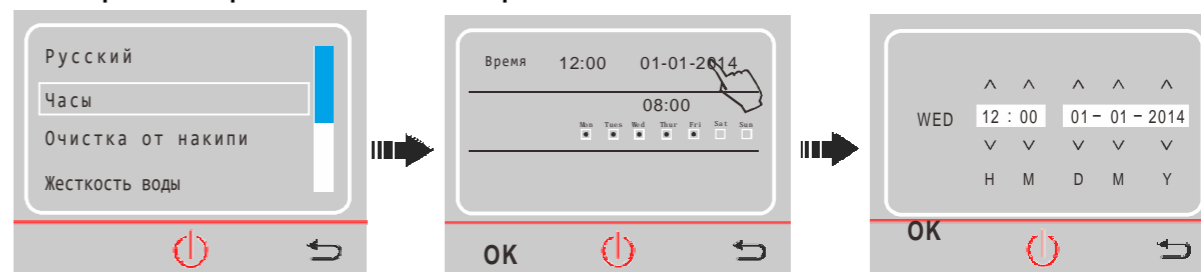

Выберите пункт "Часы"

Коснитесь для настройки текущего времени и даты

Установите дату и время, нажмите OK"

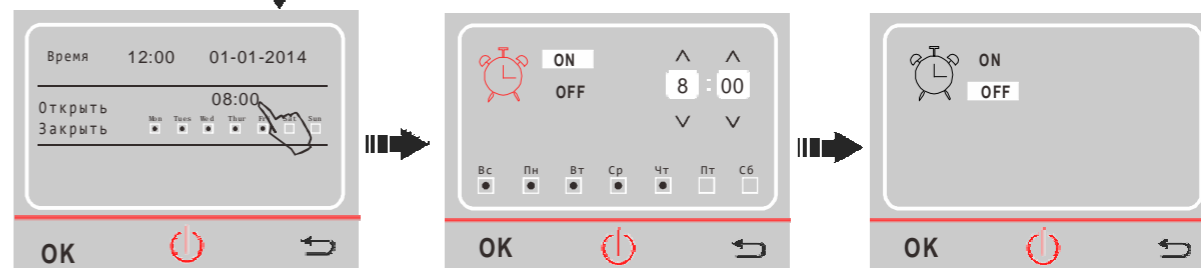

Коснитесь надписи открыть или закрыть для установки автоматического включения или выключения

Нажмите "ON", установите время и дни недели активации таймера. Нажмите "OK"

Нажмите "OFF", затем "OK" для деактивации таймера. Помните: для включения и выключения устанавливаются разные таймеры.

25

Установка жесткости воды

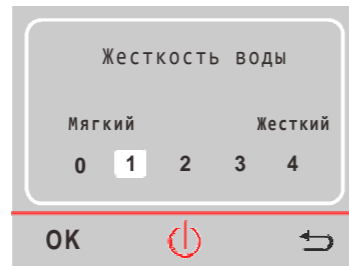
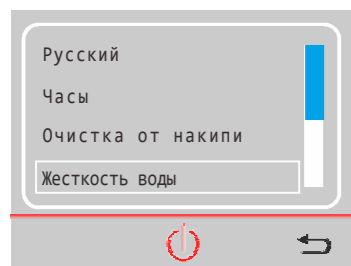

Выберете жесткость воды и нажмите "OK".

26

Настройка звука

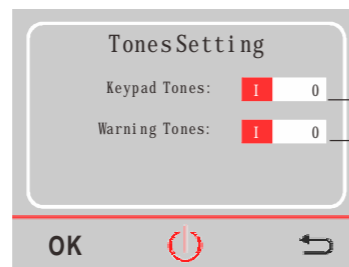
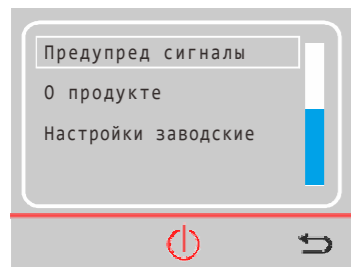

Звук касания экрана

Предупреждающие звуки

Нажмите "OK" для подтверждения

О продукте

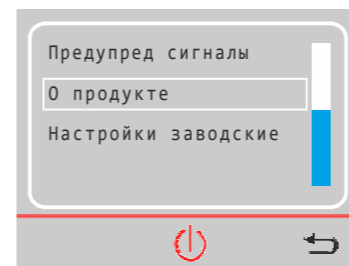

Счетчик порций

Дата производства кофемашины

Заводские настройки

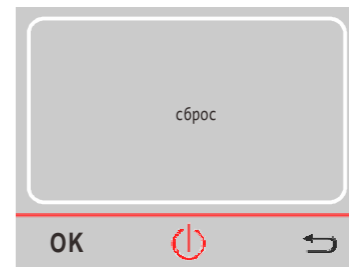
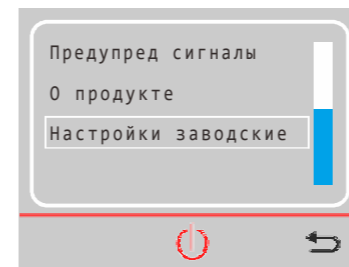

Нажмите "OK" для возврата к заводским настройкам

27

Предупреждения на дисплее

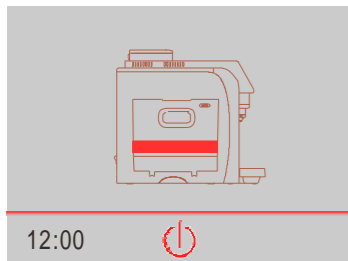

Добавьте воду

Сообщение появляется, когда в контейнере недостаточно воды или контейнер установлен неправильно. Налейте питьевую воду или установите контейнер правильно.

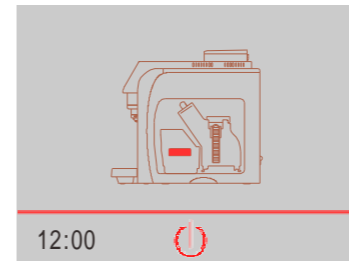

Очистите контейнер отходов

Внимание: очищайте контейнер отходов, только когда кофемашина включена.



Добавьте зерна

Добавьте кофе в контейнер для зерен

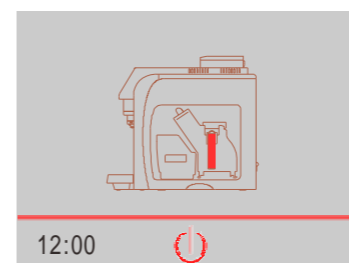

Отсутствует устройство приготовления

Установите центральное устройство или проверьте правильность его установки

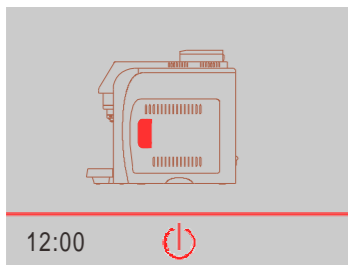

Открыта сервисная дверца
Закройте сервисную дверцу.

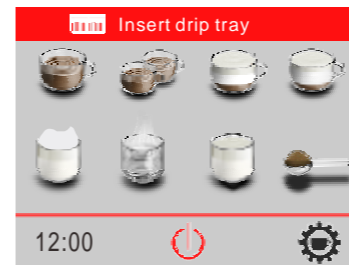

Отсутствует лоток для капель
Отсутствует лоток для капель или он неправильно установлен.



Очистка от накипи (декальцинация)
Когда на экране появится сообщение "Очистка от накипи (декальцинация)", это означает, что кофемашина должна быть очищена от накипи.
Нажмите "ESC", чтобы отменить очистку. Предупреждение будет повторяться в следующий раз.
Нажмите "OK", чтобы начать цикл очистки.

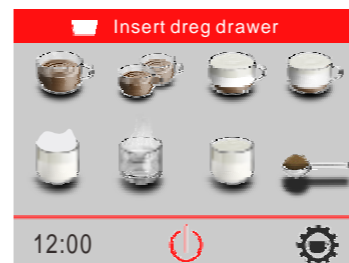

Отсутствует контейнер отходов
Отсутствует контейнер отходов или он неправильно установлен.

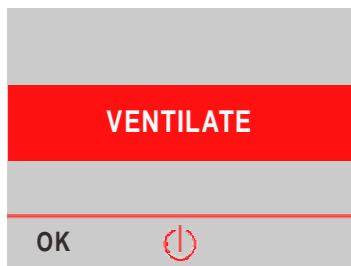

Дренаж

Образовалась воздушная пробка, пожалуйста, нажмите "OK" кофемашина самостоятельно устранил пробку, если эта надпись не исчезает, пожалуйста, обращайтесь в сервисный центр.

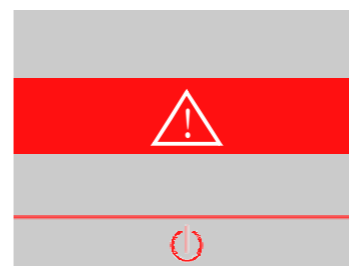

Тестирование

Кофемашина автоматически проведет проверку, если эта надпись не исчезает, пожалуйста, обращайтесь в сервисный центр.

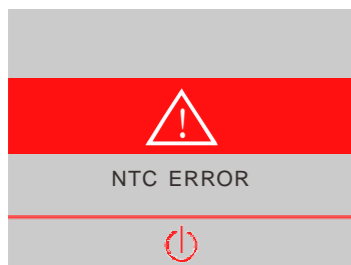

NTC Error

Кофемашина автоматически проведет проверку, если эта надпись не исчезает, пожалуйста, обращайтесь в сервисный центр.

Очистка от накипи (декальцинация)

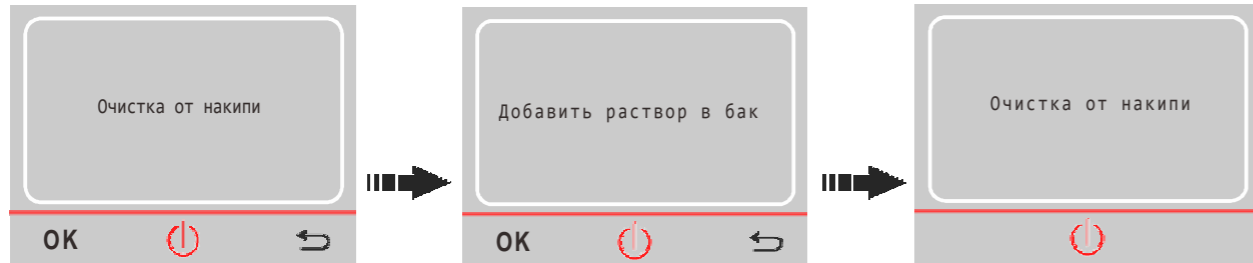

Нажмите "ОК" для начала автоматической очистки

Добавьте жидкость от накипи для кофемашин

Идет цикл очистки

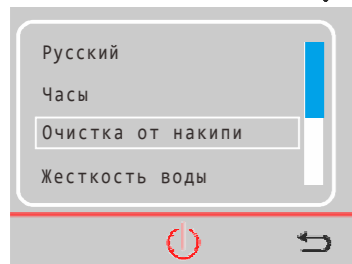

34 Ручная активация цикла очистки от накипи

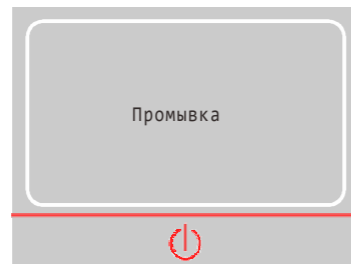

Кофемашина автоматически перезапустится и будет готова к использованию

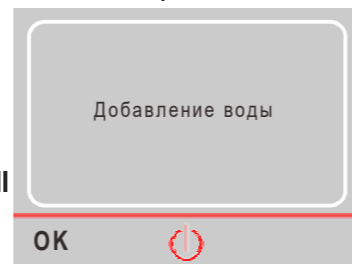

Нажмите "ОК" после того, как добавите чистую питьевую воду.

Примечание:

1. Для проведения цикла очистки необходимо примерно 1л. воды.
 2. Кофемашина периодически будет прокачивать воду, установите емкость под диспенсер.
 3. Если кофемашина была выключена, а очистка не завершена, она будет продолжена после включения.
 4. После очистки будет проведено автоматическое тестирование кофемашины.
 5. Ниже приведена таблица зависимости очистки от жесткости воды и кол-ва приготовленных порций.
- ВАЖНО: установите жесткость воды перед началом использования кофемашины.

Жесткость воды	Кол-во порций	Примечание
0*		Нет напоминания
1	1000	Автоматическое напоминание о необходимости очистки от накипи
2	750	
3	500	
4	250	

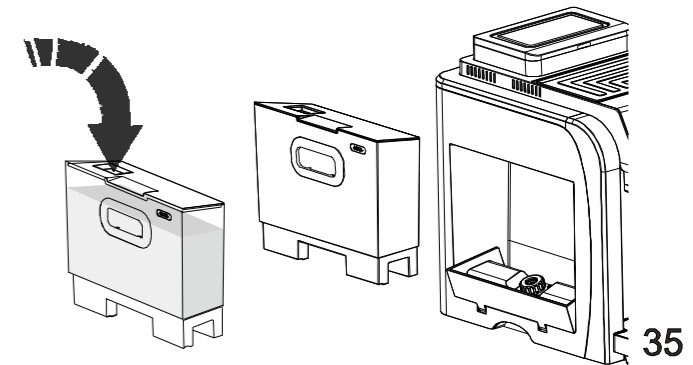

* Не рекомендуется устанавливать уровень жесткости 0, это может привести к выходу бойлера из строя.

Начало работы

Для начала работы выполните следующие действия:

(Убедитесь в том, что контейнер для воды заполнен чистой питьевой водой, а в контейнере кофе есть зерна.)

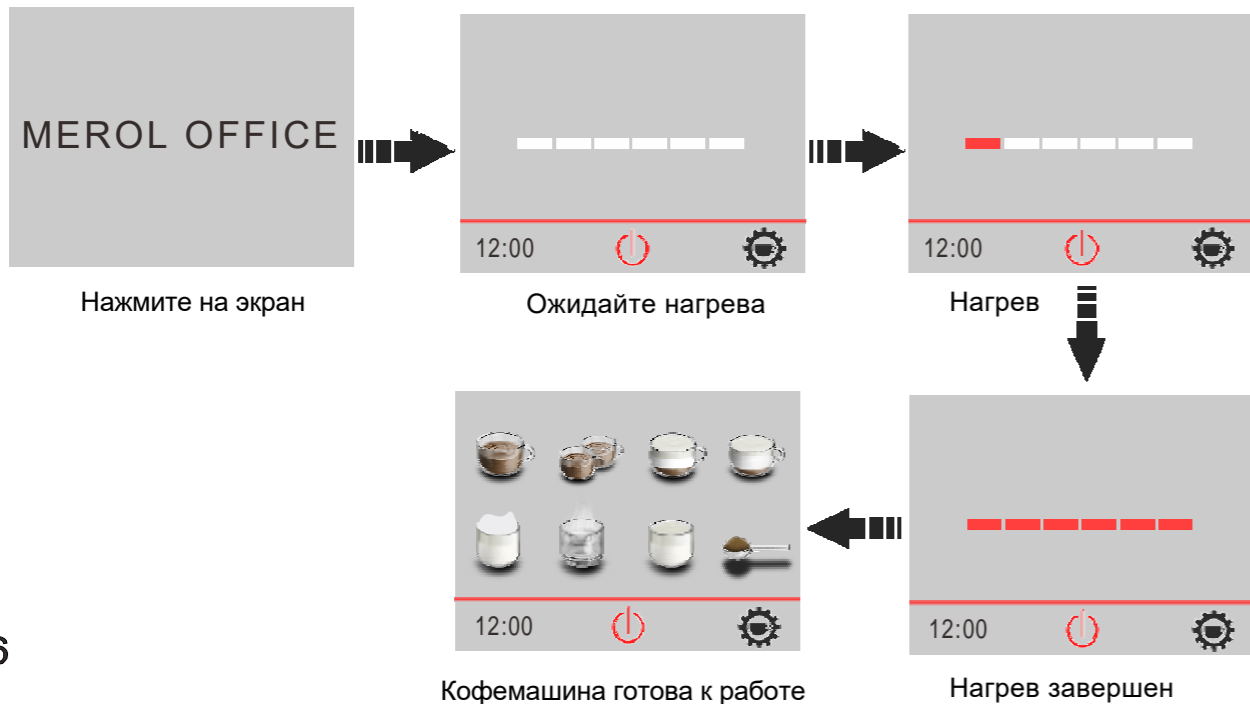

Приготовление Эспрессо

(Примечание: нажмите ↶ чтобы остановить приготовление кофе)



Приготовление Капучино

(Примечание: нажмите  чтобы остановить приготовление)



Нажмите "Капучино"



Установите температуру напитка, количество кофе используемого для приготовления, время взбивания молока и объем порции

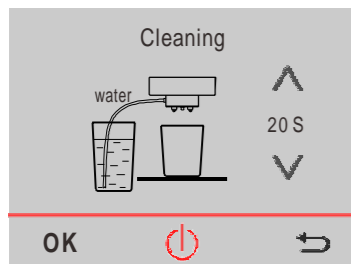

Используйте символы < >, чтобы установить продолжительность очистки в секундах.

38

Очистка капучинатора. Замените емкость молока на емкость с водой и нажмите "OK". Для отмены нажмите  Рекомендуем проводить очистку после каждого использования молока.

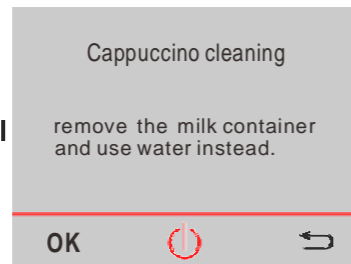

Приготовление Латте

(Примечание: нажмите  чтобы остановить приготовление)



Нажмите "Латте"

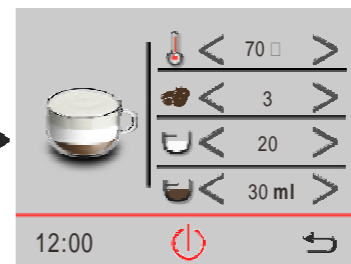

Установите температуру напитка, количество кофе используемого для приготовления, время взбивания молока и объем порции

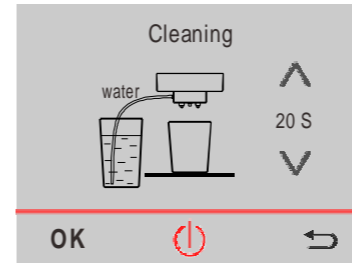

Используйте символы < >, чтобы установить продолжительность очистки в секундах.

39

Очистка капучинатора. Замените емкость молока на емкость с водой и нажмите "OK". Для отмены нажмите  Рекомендуем проводить очистку после каждого использования молока.

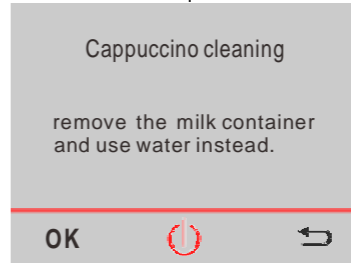

Взбивание молока

(Примечание: нажмите  чтобы остановить приготовление)



Нажмите "Взбивание молока"

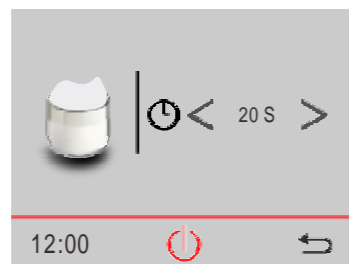

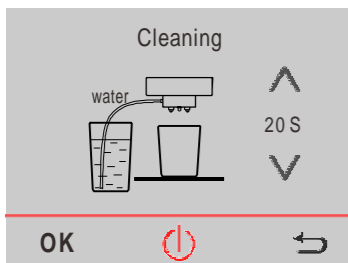

Используйте символы < >, чтобы установить продолжительность взбивания

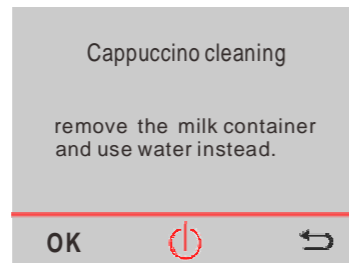

40

Используйте символы < >, чтобы установить продолжительность очистки в секундах.



Очистка капучинатора. Замените емкость молока на емкость с водой и нажмите "ОК". Для отмены нажмите  Рекомендуем проводить очистку после каждого использования молока.



Горячее молоко

(Примечание: нажмите  чтобы остановить приготовление)



Выберите "Горячее молоко"



Используйте символы < >, чтобы установить продолжительность приготовления

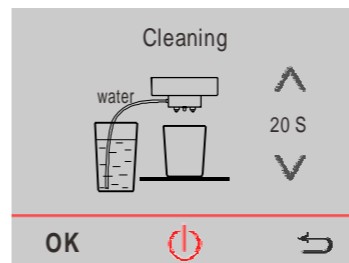

Используйте символы < >, чтобы установить продолжительность очистки в секундах.

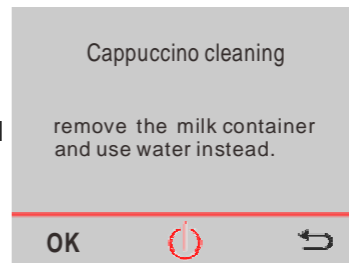

Очистка капучинатора. Замените емкость молока на емкость с водой и нажмите "ОК". Для отмены нажмите  Рекомендуем проводить очистку после каждого использования молока.



41

Подача горячей воды

(Примечание: нажмите  чтобы остановить приготовление)



Нажмите "Горячая вода"



Используйте символы < >, чтобы установить температуру и объем



42 Нажмите "Приготовление из молотого кофе"

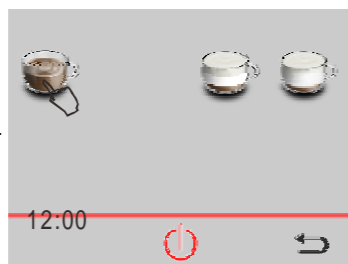

засыпьте одну мерную ложку, нажмите "Эспрессо"



Установите температуру напитка, количество кофе используемого для приготовления и объем порции

Приготовление из молотого кофе

(Примечание: нажмите  чтобы остановить приготовление)



Нажмите "Приготовление из молотого кофе"



засыпьте одну мерную ложку, нажмите "Капучино"

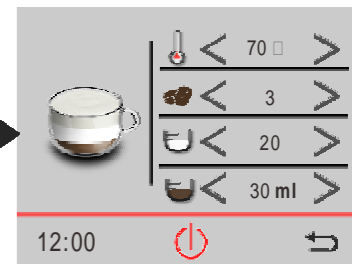

Установите температуру, крепость, объем порции и время взбивания молока



Нажмите "Приготовление из молотого кофе"



засыпьте одну мерную ложку, нажмите "Латте"



Установите температуру, крепость, объем порции и время взбивания молока

43

Регулировка помола

Регулировку производить только во время работы кофемолки!

Поверните ручку по часовой стрелке, помол будет грубым. Поверните ручку против часовой стрелки, помол будет тонким. Не используйте крайние положения регулятора.

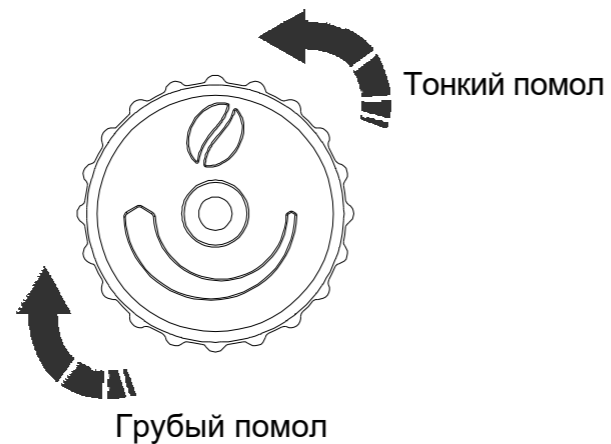
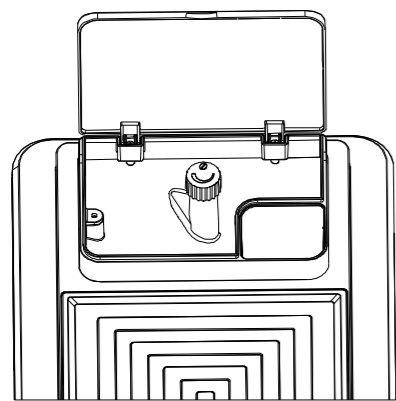

Изменение количества кофе используемого для приготовления

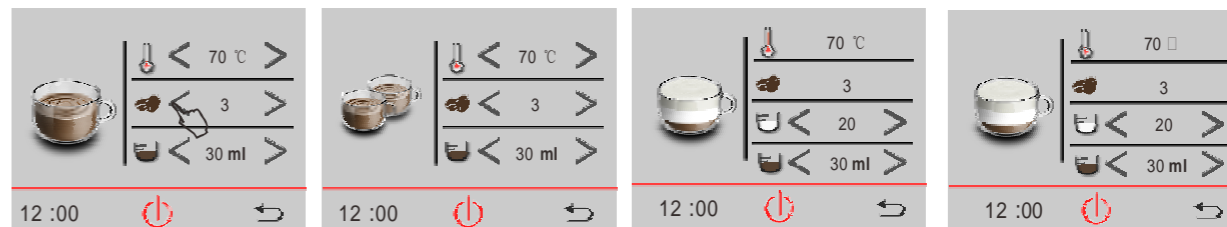

Вариант1. Нажимайте символы <и> расположенные напротив символа кофе, чтобы изменить крепость.

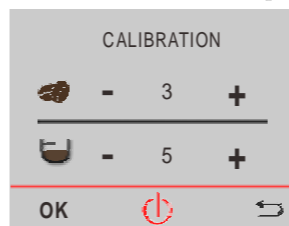
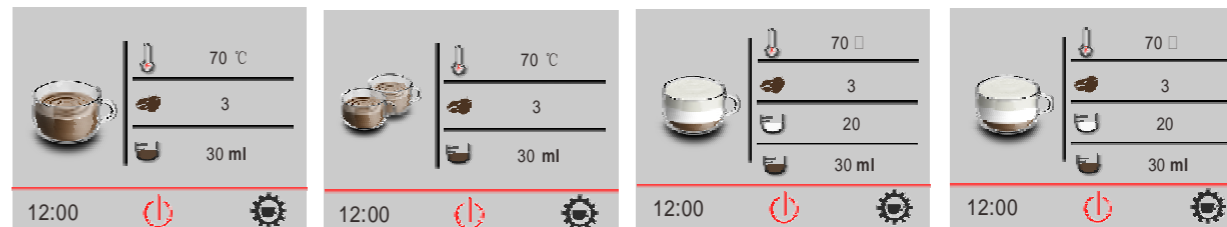

Вариант2. Выберите любой вариант приготовления кофе, после срабатывания кофемолки нажмите и удерживайте символ ↵, затем кофемашина перейдет в режим калибровки, вы можете откалибровать количество кофе используемого для приготовления и объем порции нажимая символы + или - напротив соответствующего параметра. Нажмите "OK" для подтверждения.

Обслуживание

Кофемашина нуждается в тщательном обслуживании, что позволит продлить срок ее службы и сохранит качество кофе.

Очистка

Никогда не погружайте кофемашину в воду или другие жидкости, чтобы избежать короткого замыкания.

Никогда не мойте кофемашину или ее части в посудомоечной машине.

Никогда не сушите кофемашину или ее части в микроволновой печи или духовке .

 Перед очисткой отключите питание и дождитесь, когда кофемашина остынет.

Очистка основных частей

Для того, чтобы сохранить качество кофе рекомендуется ежедневно чистить устройство приготовления, контейнер отходов, поддон для капель и контейнер для воды.

Когда поплавок расположен справа в поддоне для капель становится виден, необходимо как можно быстрее опустошить поддон.

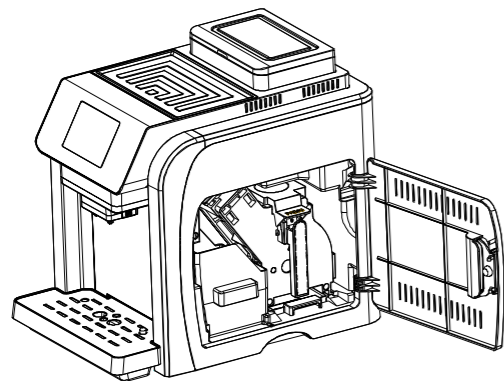

- 1 Отключите питание, откройте сервисную дверцу.

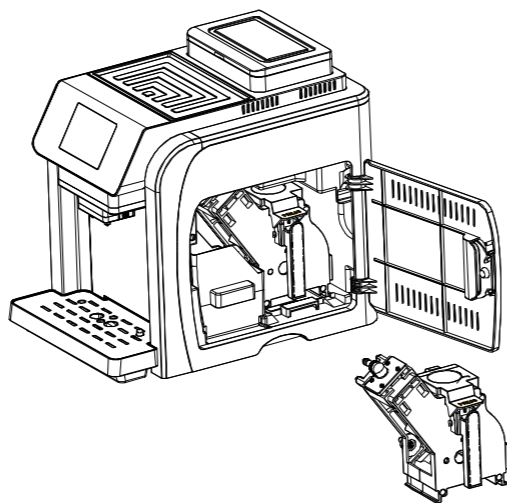

- 2 Возьмитесь за ручку на устройстве приготовления и нажмите клавишу с надписью PRESS, затем потяните устройство на себя. Извлеките устройство и промойте его под струей воды без использования моющих средств. Просушите перед установкой.

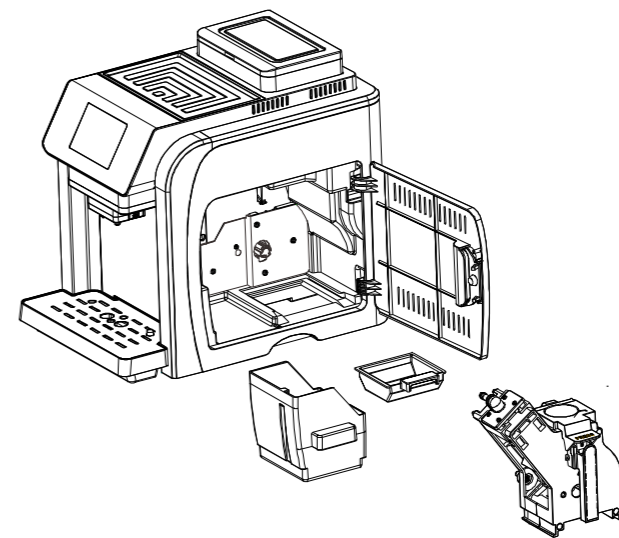

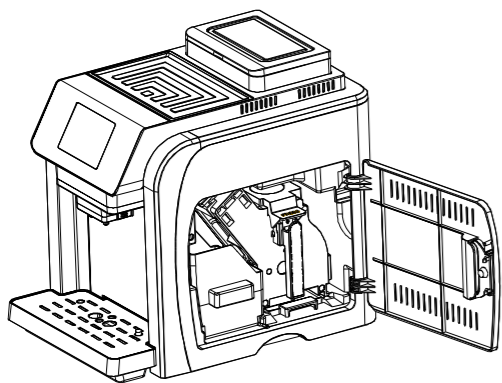

- 3 Извлеките контейнер для отходов и лоток для отходов, промойте их водой.

- 4 Очистите место установки устройства приготовления. Установите лоток и контейнер обратно.



- 5** Установите устройство приготовления, при корректной установке вы услышите щелчок.

 **Важно!** При установке устройства приготовления не нажимайте клавишу с надписью PRESS! Это может привести к поломке.

 **Внимание:** при некорректной установке устройства приготовления, на дисплей выводится информация о отсутствии устройства приготовления.

6 Обычно контейнер для зерен не нуждается в очистке. При необходимости очищайте его х/б тканью.

 **Важно!** Никогда не наливайте воду в контейнер для зерен. Это приведет к поломке.

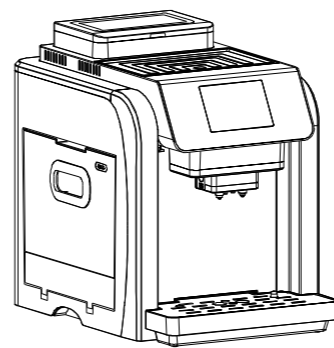

- 7** Очистка капучинатора
Снимите капучинатор сжав его с двух сторон пальцами.
Промойте капучинатор водой, установите его на место.



Внимание: Снимайте капучинатор осторожно.

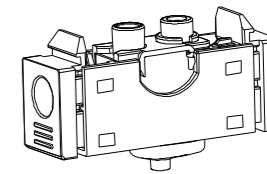
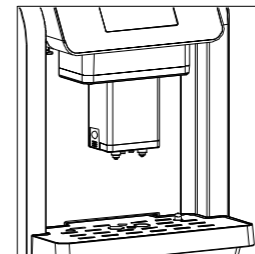

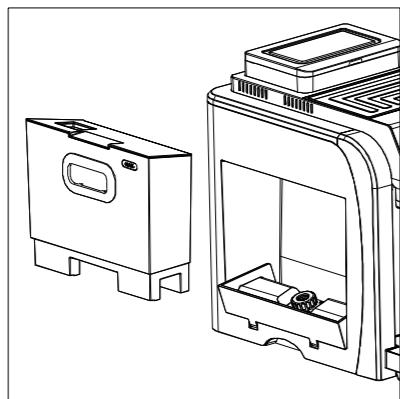

8 Снимите контейнер для воды

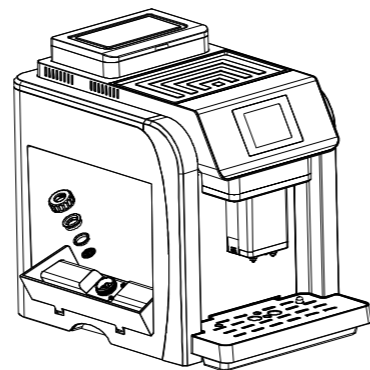

9 Открутите крышку фильтра и очистите его. Затем соберите.

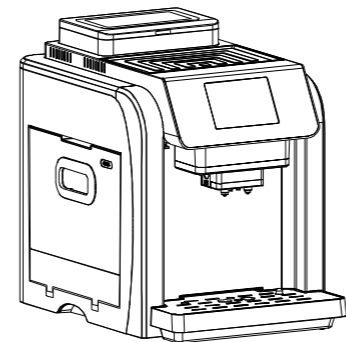

10 Снимите поддон для капель и очистите его. Затем установите на место.

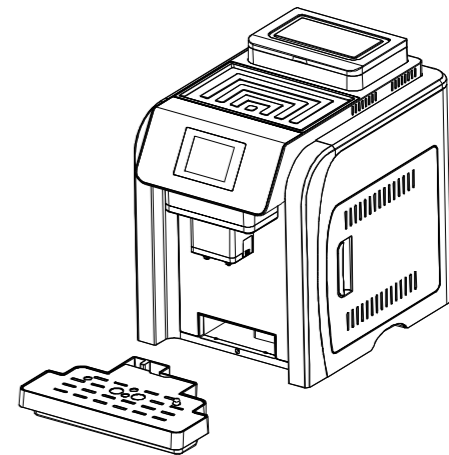

Хранение

Если вы не планируете использовать кофемашину в течение длительного периода, выключите ее и выньте вилку из розетки. Храните кофемашину в сухом месте, недоступном для детей.

Возможные неисправности

Выключите кофемашину и выньте шнур из розетки немедленно при обнаружении любой неисправности. Если неисправность соответствует приведенной далее таблице, попробуйте решить проблему, следуя указаниям.

Во всех остальных случаях, во избежание получения травм или выхода кофемашины из строя, свяжитесь с авторизованным сервисным центром.

Продавец и производитель не несет ответственности за ущерб, вызванный попытками самостоятельного ремонта.

Проблема	Возможная причина	Решение
Нетипичный звук работы кофемолки	Инородное тело внутри кофемолки	Обратитесь в авторизованный сервисный центр
Не течет кофе	Помол слишком грубый или слишком мелкий	Установите регулятор помола в среднее положение
Устройство приготовления заблокировано	Устройство приготовления находится в неправильной позиции	Закройте дверцу, выключите и включите кофемашину, устройство примет правильную позицию
Нет воды или пара	Носик диспенсера засорен	Очистите носик с помощью иголки или горячей воды
	 Во избежание ожога, убедитесь, что машина выключена.	

Характеристики

Напряжение	220-240В 50/60Hz
Мощность	1200-1400Вт
Габариты(Г*Ш*В)	422*280*380 мм
Вес	11кг
Контейнер для отходов	15порций
Шнур электропитания	1.5м
Контроль температуры	Электронный датчик
Регулировка крепости	5 степеней
Регулировка помола	3 степени
Контейнер для воды	2.0л.
Контейнер для зерен	300г.
Высота чашки	80-140мм.
Защита от перегрева	Используются температурные датчики
Давление помпы	19бар

СЕРВИСНОЕ ОБСЛУЖИВАНИЕ

Адрес сервисного центра в Мосская ул., д. 8. ООО "СКМ".

Тел.: (495) 730-65-48, 689-51-56, 689-35-98.

Продавец: _____

печать продавца

Дата продажи: _____

Подпись покупателя: _____

Подтверждаю получение изделия без внешних видимых дефектов в работоспособном состоянии.