



ИНСТРУКЦИЯ
ПО ЭКСПЛУАТАЦИИ

РУКОВОДСТВО
ПО МОНТАЖУ

MELBOURNE

**БЫТОВОЙ КОНДИЦИОНЕР
(СПЛИТ-СИСТЕМА)**

**АСМ-08HE
АСМ-10HE
АСМ-14HE
АСМ-20HE
АСМ-26HE
АСМ-32HE
АСМ-38HE**

СОДЕРЖАНИЕ

Эксплуатация и обслуживание

- Правила эксплуатации 3
- Особенности применения 3
- Название и функции каждой детали 7
- Работа пульта дистанционного управления 8
- Работа в чрезвычайных ситуациях 13
- Чистка и уход за прибором 14
- Устранение неисправностей 16

Установка

- Правила установки 19
- Схема установки с размерами 21
- Установка внутреннего блока 22
- Установка наружного блока 24
- Проверка после установки и проведение испытаний 25
- Установка и обслуживание рабочего фильтра 26
- Установка снегозащитного ограждения 27

- Технические характеристики 28



Данный символ показывает, что такие действия запрещены.



Данный символ показывает, что нужно делать

Продукты в этом руководстве, могут отличаться от реальных, в соответствии с различными моделями, некоторые модели имеют экран, некоторые модели не имеют.





Данный прибор не предназначен для использования лицами (включая детей) с ограниченными физическими, сенсорными или умственными способностями или при отсутствии опыта и знаний, до тех пор, пока за ними не будет установлен контроль, или будут проинструктированы по вопросам использования прибора со стороны лиц, ответственных за их безопасность.

Убедитесь, чтобы дети не играли с данным прибором.



Данный продукт нельзя выбрасывать как несортированный бытовой мусор. Для подобного мусора необходима специальная утилизация.

◆ Эксплуатация и обслуживания – правила эксплуатации

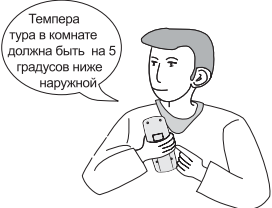
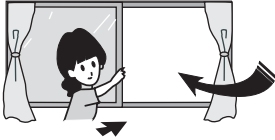
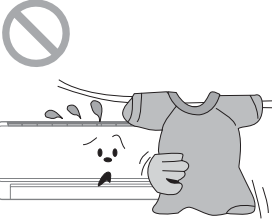
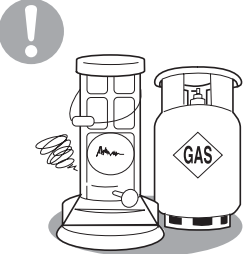
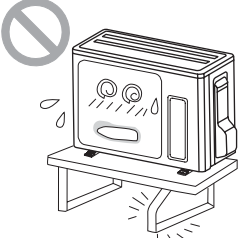
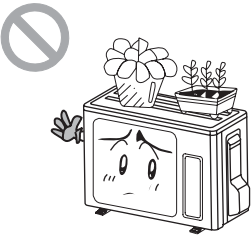
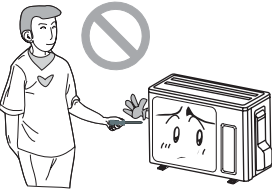
<p> Заземление: Нужно подсоединить землю!</p>  <p>В случае затруднений обратитесь за установкой к квалифицированным специалистам. Кроме того, нельзя подключать провода к газовой трубе, водопроводным трубам, трубам канализации и другим неподходящим местам.</p>	<p>Если кондиционер долгое время не используется, выдерните шнур питания из розетки.</p>   <p>Иначе накапливаемая пыль может вызвать пожар или удар током.</p>	<p>Выбирайте наиболее подходящую температуру.</p> <p>Температура в комнате должна быть на 5 градусов ниже наружной</p>  <p>Это позволит экономно расходовать электроэнергию.</p>
<p>При работе кондиционера не оставляйте окна и двери надолго открытыми.</p>  <p>Иначе снизится эффективность работы кондиционера.</p>	<p>Воздухозаборник и воздуховыпускное отверстие наружного и внутреннего блоков не должны быть загорожены.</p>  <p>Иначе снизится эффективность работы кондиционера или возникнет неисправность.</p>	<p>Храните воспламеняемые аэрозоли на расстоянии минимум 1 м от блоков прибора.</p>  <p>Иначе может произойти возгорание или взрыв.</p>
<p>Проверьте, достаточно ли прочна установочная стойка.</p>  <p>Если она повреждена, блок может упасть и повредиться.</p>	<p>Нельзя становиться на наружный блок либо ставить на него какие-либо предметы.</p>  <p>Падение с наружного блока очень опасно.</p>	<p>Не пытайтесь ремонтировать кондиционер самостоятельно.</p>  <p>Неправильный ремонт может привести к удару током или пожару, поэтому для ремонта свяжитесь с соответствующей службой.</p>

◆ Правила эксплуатации

Если шнур питания поврежден, он должен быть заменен производителем или сервисным центром либо квалифицированным персоналом.



Направление потока воздуха можно регулировать. Во время работы, направление потока воздуха по вертикали регулируется с помощью изменения угла наклона жалюзи. Поток воздуха по горизонтали регулируется поворотом жалюзи справа и слева.

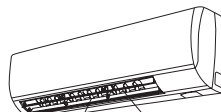

Жалюзи направления влево/вправо

Жалюзи направления вверх/вниз.

Нельзя вставлять пальцы или палки в воздухозаборник или воздуховыпускное отверстие.



Иначе может произойти несчастный случай или поломка.

Не направляйте поток воздуха непосредственно на животных или растения. Это вредно для них.

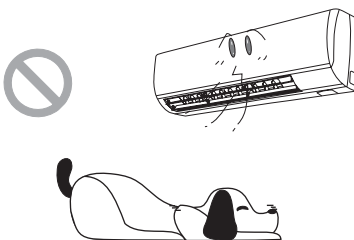

Нельзя долгое время находиться под потоком холодного воздуха.

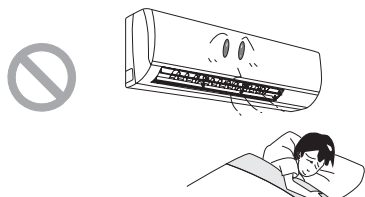

Это может вызвать проблемы со здоровьем.

Нельзя использовать кондиционер не по прямому назначению, например, для сушки белья, сушки продуктов и т.д.



Попадание брызг воды на кондиционер может привести удару током или поломке.

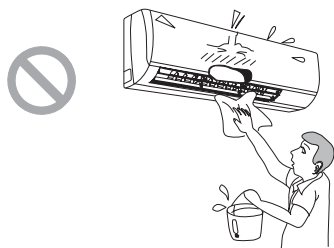

Нельзя ставить рядом с кондиционером комнатный обогреватель.



Иначе из-за неполного сгорания может образоваться токсичный угарный газ CO.

◆ Особенности применения

Принцип работы и специальные функции при охлаждении

Принцип:

Кондиционер поглощает тепло в комнате и отводит его в наружный блок, где тепло выпускается в окружающую среду, поэтому температура внутри помещения снижается, а охлаждающая способность прибора зависит от температуры на улице.

Функция "Anti-freezing" (Защита от обледенения):

Если прибор работает в режиме «Охлаждение» и при низкой температуре, то при уменьшении внутренней температуры теплообменника до отметки ниже 0°C, на теплообменнике будет образовываться иней. Тогда микрокомпьютер остановит работу компрессора и защитит прибор.

Принцип работы и специальные функции при нагреве

Принцип:

- Кондиционер поглощает тепло с улицы и передает его в помещение, увеличивая таким образом температуру в помещении. Это - принцип обратной тепловой машины, а нагревательная способность прибора снижается при понижении температуры на улице.
- Если температура на улице слишком низкая, используйте кондиционер совместно с другими отопительными приборами.

Размораживание:

- Если температура на улице низкая, но при высокой влажности, после продолжительной работы на наружном блоке будет образовываться иней, что ухудшит нагревательную способность. Поэтому через некоторое время включится функция автоматического размораживания и нагрев будет приостановлен на 8-10 минут.
- Во время автоматического размораживания останавливаются приводы вентиляторов внутреннего и наружного блоков.
- Во время размораживания, индикатор внутреннего блока начинает мигать, а из наружного блока выходит пар. Это признак размораживания, а не поломки.
- После окончания размораживания, нагрев будет продолжен автоматически.

◆ Особенности применения

Функция защиты от холодного воздуха:

В режиме «Нагрев», при трех следующих состояниях, если температура внутреннего теплообменника не достигла необходимой величины, вентилятор внутреннего блока не будет работать, чтобы не выдувать холодный воздух (примерно 2 минуты):

1. Начало нагрева.
2. После окончания автоматического размораживания.
3. Нагрев при низких температурах.

Мягкий и слабый воздушный поток

В следующих ситуациях внутренний блок может выпускать мягкий и слабый поток воздуха, а жалюзи - поворачиваться в определенное положение:

1. В режиме "Нагрев", при включении прибора, компрессор не вошел в исходное положение.
2. В режиме "Нагрев", температура достигла нужной величины и компрессор остановил работу на 1 минуту.

Рабочий диапазон температур		
	Внутри помещения, сухой/ мокрый термометр (°C)	На улице, сухой/мокрый термометр (°C)
Максимальная температура охлаждения	32/23	43/26
Минимальная температура охлаждения	21/15	21/-
Максимальная температура нагрева	27/- - -	24/18
Минимальная температура нагрева	20/---	-5/-6

Рабочий диапазон температур (наружная температура) для кондиционера с функциями и охлаждения, и нагрева: -5 °C ~ 43 °C.

◆ Названия и функции каждой детали

Внутренний блок

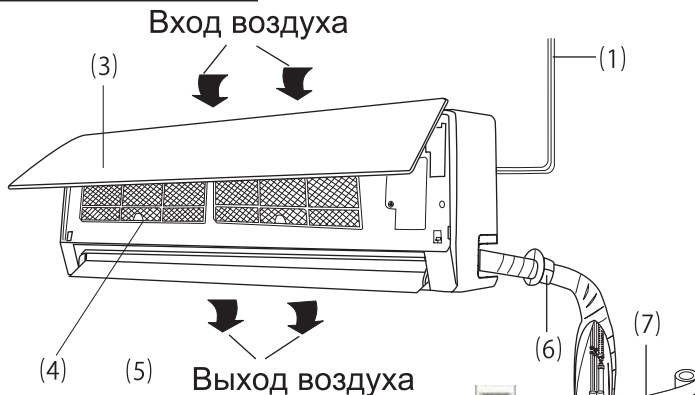

Индикация на дисплее

- ☀ : Холод
- 💧 : Осушение
- 🌀 : Вентилятор
- ☀ : Нагрев
- ⏻ : Включено
- BB : Заданная температура



Пульт дистанционного управления (ПДУ)

1. Провод электропитания
2. ПДУ
3. Передняя панель
4. Фильтр
5. Жалюзи
6. Трубы холодильного контура
7. Изоляционная лента
8. Соединительный провод
9. Дренажная труба

Наружный блок

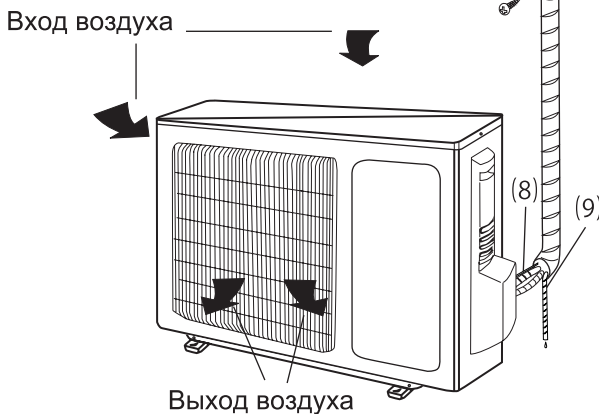

◆ Работа пульта дистанционного управления

Названия и функции на пульте дистанционного управления

Примечание: Проверьте, чтобы между приемником сигнала и пультом не было никаких препятствий, не роняйте или не бросайте пульт, не проливайте жидкость на пульт, не кладите пульт под прямые солнечные лучи или туда, где очень жарко.

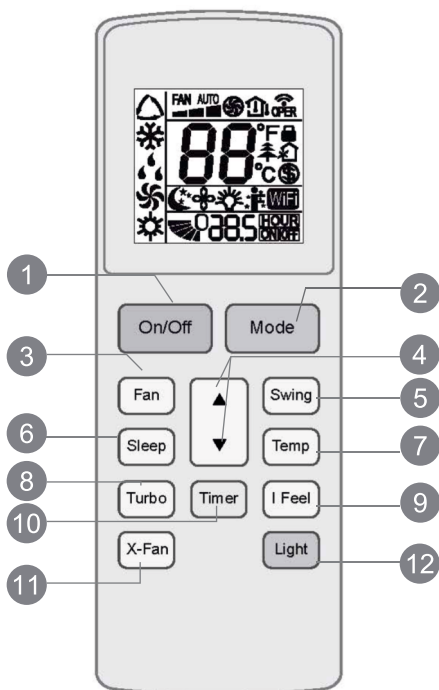

ON/OFF Кнопка включения/выключения

Нажатием этой кнопки прибор включается, повторным нажатием - прибор отключается. При включении или выключении прибора, функции таймера и ожидания не работают, но предустановленное время сохраняется.

MODE Кнопка выбора режима

Нажатием этой кнопки, поочередно включаются режимы: автоматический, охлаждения, осушения, вентилятора и нагрева. При включении питания по умолчанию включается автоматический режим. При автоматическом режиме температура не отображается, в режиме нагрева начальная температура 28 C; в прочих режимах начальная температура 25C.



SLEEP Кнопка ночного режима

Специальный режим кондиционера, который обеспечивает комфортный сон и позволяет экономить электроэнергию. После включения этого режима кондиционер устанавливает минимальную скорость вентилятора (для уменьшения шума) и плавно повышает (при работе на охлаждение) или понижает (при работе на обогрев) температуру на 2-3 градуса в течение нескольких часов. Считается, что такие температурные условия оптимальны для сна.

*В зависимости от модели, кондиционер может быть укомплектован одним из указанных пультов ДУ

◆ Работа пульта дистанционного управления

Примечание: Это пульт дистанционного управления общего пользования, он может использоваться для разных многофункциональных кондиционеров. Если у модели кондиционера нет каких-либо функций, то после нажатия на соответствующую кнопку, кондиционер просто продолжит работать, как раньше.

FAN Кнопка режима вентилятора

Нажатием данной кнопки, можно по очереди выбирать скорость вентилятора: автоматический режим, малая, средняя и высокая. После включения, по умолчанию используется автоматический режим.

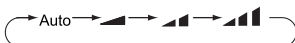

- ▲ Малая скорость
- ▲▲ Высокая скорость
- ▲▲▲ Средняя скорость

Примечание: В режиме осушения скорость вентилятора нельзя менять, он работает только на малой скорости.

▲ / ▲ Кнопка

Служит для увеличения/уменьшения устанавливаемой температуры. При включенном приборе, этой кнопкой устанавливают температуру. При удержании нажатой этой кнопки более двух секунд, происходит быстрое изменение значений, а прекращение нажатия кнопки установит выбранную величину. Все время на дисплее будет символ C (F).





В автоматическом режиме нельзя устанавливать температуру, но с помощью этой кнопки можно подавать сигнал управления. Диапазон устанавливаемых температур по Цельсию: 16-30; по Фаренгейту: 61-86.

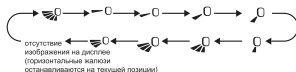

SWING Кнопка переключения направления потока воздуха

Нажатие данной кнопки меняет направление потока воздуха в следующей последовательности:





При выборе «» вентиляция происходит автоматически. Направляющие жалюзи автоматически меняют положение вверх и вниз под максимальный угол.

При выборе «», «», «», «» вентиляция происходит согласно заданной позиции. Направляющие жалюзи останавливаются на выбранном положении.

При выборе «», «», «» вентиляция идет под заданный угол наклона.

Чтобы установить необходимый угол направления потока воздуха удерживайте более 2 сек. кнопку «» и отпустите ее при достижении необходимого наклона.

Примечание: «», «», «» могут быть недоступны. При получении данного сигнала устройство направляет поток воздуха автоматически.

I FEEL Кнопка I FEEL активна только для моделей:

ACM-10HE
ACM-14HE.

Для других мощностей кнопка I FEEL не активна.

При включении функции I FEEL температура в помещении измеряется не по датчику, расположенному во внутреннем блоке, а по температурному датчику, встроенному в пульт ДУ. Это позволяет определять и регулировать температуру в той зоне, где находится пульт управления.

◆ Работа пульта дистанционного управления

Примечание: Это пульт дистанционного управления общего пользования, он может использоваться для разных многофункциональных кондиционеров. Если у модели кондиционера нет каких-либо функций, то после нажатия на соответствующую кнопку, кондиционер просто продолжит работать, как раньше.

TIMER Кнопка таймера включения/выключения

Установка таймера включения: на дисплее мигнет символ ON, символ часов исчезнет, цифровая часть дисплея перейдет в режим установки таймера включения. За пять секунд мигания, кнопками ▲ / ▲ установите нужное время, при каждом нажатии время увеличивается или уменьшается на 1 минуту. При удержании кнопок ▲ / ▲ более 2 секунд происходит быстрое изменение значений: за первые 2,5 секунды меняется десять значений единиц минут, затем десять значений меняется для десятков минут. Во время 5-секундного мигания, нажмите кнопку таймера включения для сохранения установки. Для удаления установки, нажмите кнопку таймера включения еще раз. Установка таймера выключения: на дисплее мигнет символ OFF, метод установки такой же, как описано выше для таймера включения.

LIGHT Кнопка подсветки

Нажатием этой кнопки включается и выключается подсветка на дисплее. При включении режима подсветки на дисплее появляется символ ☼ и загорается подсветка, при выключении режима подсветки на дисплее появляется значок ☾ и подсветка на дисплее отключается.



TURBO Кнопка TURBO

В режимах охлаждения или нагрева используйте эту кнопку для включения и выключения функции «Турбо». После включения «Турбо» на дисплее появится ее значок. При переключении режима или изменении скорости вентилятора, эта функция отключается автоматически.

X-FAN Кнопка X-FAN

При нажатии кнопки X-FAN в режиме охлаждения или осушения, на дисплее появляется значок , а вентилятор внутреннего блока будет работать 10 минут для осушения внутреннего блока даже если вы отключили прибор. По умолчанию, режим X-FAN отключен. В автоматическом режиме, режимах вентилятора и нагрева, режим X-FAN не работает. Примечание: чтобы было понятнее, X-FAN - это альтернативное название режима «продувание» ☼☼: ВКЛ/ВЫКЛ индикатора

TEMP Кнопка отображения температуры

После включения на дисплее будет показана установленная пользователем температура (согласно установкам пользователя, если температура до этого не была установлена, на дисплее ПДУ не будет соответствующего символа). Нажатие этой кнопки (если есть значок)  показывает заранее установленную температуру, если есть значок , то будет показана температура помещения, а если показан значок , то отображаемое значение не изменится. Если на данный момент отображается температура помещения, то при получении другого сигнала с ПДУ на дисплее на пять секунд будет показана установленная температура, затем снова будет отображаться текущая температура в помещении.

◆ Работа пульта дистанционного управления

Руководство по эксплуатации – Обычная работа

1. После включения питания, нажмите кнопку ON/OFF (ВКЛ/ВЫКЛ), прибор начнет работу.
(Примечание: при включении, направляющие жалюзи главного блока закрываются автоматически)
2. Нажмите кнопку MODE (РЕЖИМ) выберите нужный режим работы.
3. Кнопками ▲ / ▼ , установите нужную температуру. (В автоматическом режиме устанавливать температуру необязательно.)
4. Нажатием кнопки FAN (Вентилятор), установите скорость вентилятора. Вы можете выбрать автоматический режим, малую, среднюю или высокую скорость.
5. Нажатием кнопки SWING, выберите положение угла наклона потока воздуха

Руководство по эксплуатации- Необязательные функции

1. Нажмите кнопку SLEEP (Режим ожидания) для включения этого режима.
2. С помощью кнопок TIMER, установите время таймера включения и таймера выключения.

◆ Работа пульта дистанционного управления

Замена батарей

1. Чтобы снять крышку ПДУ, слегка нажмите на место со значком , в направлении стрелки.
2. (См. рисунок)
3. Вытащите старые батарейки. (См. рисунок)
4. Вставьте две батареи типа AAA 1,5 В, соблюдая полярность. (См. рисунок)
5. Установите крышку на место. (См. рисунок)

ПРИМЕЧАНИЕ:

- При замене батарей, не используйте старые или не подходящие по типу батареи, так как это может привести к неисправности ПДУ.
- Если ПДУ не используется долгое время, вытащите батареи, и следите, чтобы прилитая жидкость не повредила ПДУ.
- Работа с ПДУ должна быть в пределах зоне приема его сигнала.
- Пульт нужно держать на расстоянии более 1 м от ТВ или стереосистем.
- Если ПДУ не работает нормально, вытащите батареи и вставьте их обратно через 30 секунд. Если это не поможет, поменяйте батареи.





Схема
замены батарей

◆ Работа в чрезвычайных ситуациях

Функция выключения подсветки индикатора внутреннего блока

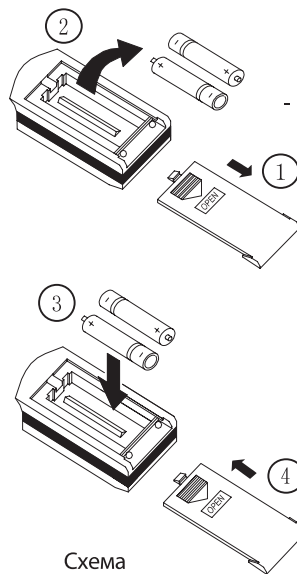
Есть специальная кнопка для пользователей, которые не могут спать, когда в комнате есть подсветка индикатора.

- Включение подсветки индикатора:

При включении кнопки, знак  появится на дисплее пульта дистанционного управления. В этом случае индикатор загорится, если кондиционер получит этот сигнал.

- Выключение подсветки индикатора:

При выключении функции, знак  будет убран с дисплея пульта дистанционного управления, если кондиционер получит этот сигнал.

Работа в чрезвычайных ситуациях

Если пульт дистанционного управления утерян или сломан, пользуйтесь ручным выключателем. Тогда прибор будет работать в автоматическом режиме, но температуру и скорость воздуха нельзя будет менять. Работа в этом случае происходит следующим образом:

Открыв панель, ручной выключатель можно найти на коробке дисплея.

- Включение прибора: Если прибор выключен, нажмите на ручной выключатель, прибор сразу же запустится в автоматическом режиме. Микрокомпьютер сам определит режим работы (охлаждение, нагрев, вентилятор) в зависимости от температуры в помещении.
- Выключение прибора: Если прибор включен, нажмите ручной выключатель.



Рис. 3

◆ Чистка и уход за прибором

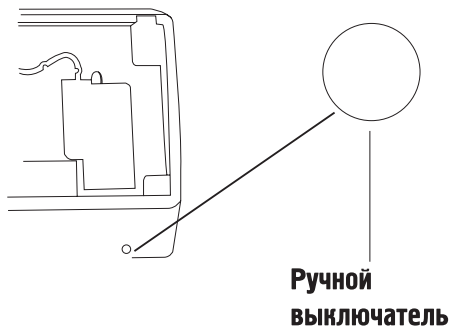

Внимание

- Перед чисткой кондиционера отключите питание и выдерните шнур питания из розетки, иначе можно получить удар током.
- Во время чистки, не разбрызгивайте воду на внутренний и наружный блоки, так как это может вызвать удар током.
- Летучие жидкости (например, растворитель или бензин) могут повредить кондиционер. (Поэтому протрите блоки сухой мягкой тканью или тканью, слегка смоченной водой или моющим средством.)

Очистите переднюю панель (перед чисткой убедитесь, что она отключена)

При чистке передней панели, опустите тряпку в воду с температурой 45°C или ниже, выжмите тряпку и протрите грязь.

Примечание: Нельзя опускать в воду переднюю панель, так как на ней находятся микросхемы и электрические цепи.

Очистите воздушный фильтр (Рекомендуется это делать 1 раз в 3 месяца)

ПРИМЕЧАНИЕ: Если рядом с кондиционером постоянно много грязи, фильтры нужно чистить многократно. После снятия фильтра, не дотрагивайтесь до пластин внутреннего блока, чтобы не повредить пальцы.

1. Снимите воздушный фильтр

Приподнимите крышку и вытащите воздушный фильтр, потянув его вниз, см. Рис. 4 (a, b).

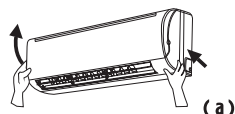

2. Выполните чистку воздушного фильтра

Пыль, приставшую к фильтру, удаляют либо пылесосом, либо смывают раствором нейтрального чистящего средства в теплой воде с температурой менее 45 °C и потом высушивают фильтр в тени.

ПРИМЕЧАНИЕ: Для чистки нельзя брать воду при температуре более 45°C, так как это может вызвать деформацию и обесцвечивание. Нельзя сушить фильтр на огне, так как это может вызвать взрыв или пожар.

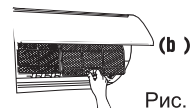

3. Установите воздушный фильтр

Вставьте фильтр обратно в направлении, отмеченном стрелками, и закройте крышку, чтобы она защелкнулась.

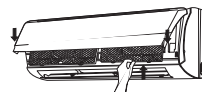
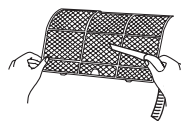

◆ Чистка и уход за прибором

Проверка перед началом работы

1. Проверьте, чтобы ничто не заграждало воздухозаборник и воздуховыпускное отверстие
2. Проверьте надежность соединения провода заземления.
3. Проверьте, установлены ли батарейки пульта дистанционного управления кондиционера.
4. Проверьте, не поврежден ли установочная стойка наружного блока. Если она повреждена, обратитесь к дилеру.

Обслуживание после окончания работы

1. Выключите питание.
2. Выполните чистку фильтра и корпусов внутреннего и наружного блока.
3. Очистите наружный блок от пыли и мусора.
4. Закрасьте ржавые участки, чтобы ржавчина не распространилась
5. Установите козырек для наружного блока, чтобы на него не попадала дождевая вода, не проникала пыль и чтобы блок не ржавел.

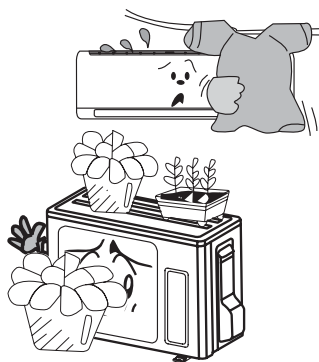

◆ Устранение неисправностей



Внимание

Не пытайтесь отремонтировать прибор самостоятельно, это может вызвать удар током или пожар. Перед тем, как обратиться по поводу ремонта, проверьте следующие пункты, это поможет сэкономить время и деньги.

Проблема	Устранение
<p>Не работает сразу после рестарта кондиционера</p> 	<p>Когда кондиционер остановлен, он не будет работать примерно 3 минуты в целях самозащиты.</p>
<p>После начала работы, из отверстия исходит неприятный запах.</p> 	<p>Прибор не имеет специфических запахов. Если есть запах, то он может быть взят из окружающей среды.</p> <p>Метод решения: Почистить фильтр. Если проблема осталась, необходимо почистить кондиционер. (Обратитесь в авторизованный сервисный центр.)</p>
<p>Во время работы слышен шум потока воды.</p> 	<p>При запуске кондиционера, при включении или отключении компрессора или при остановке работы прибора бывает свист или журчание из-за охладителя, текущего по кондиционеру, а не из-за неисправности.</p>
<p>В режиме охлаждения, выходит туман из воздуховыпускного отверстия</p> 	<p>Когда температура помещения и влажность очень высокие, такое может случиться. Это вызвано быстрым охлаждением воздуха. Через некоторое время температура и влажность в комнате снизятся и туман исчезнет.</p>
<p>После включения или выключения прибора слышен треск.</p> 	<p>Это вызвано деформацией пластика из-за изменений температуры.</p>

◆ Устранение неисправностей

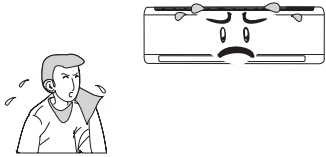
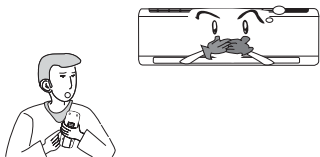
Проблема	Устранение
<p>Прибор не работает.</p> 	<ul style="list-style-type: none"> • Не выключено ли питание? • Надежно ли вставлен штепсель? • Отключен ли предохранитель? • Напряжение в пределах нормы? (Это проверяется специалистами) • Правильно ли используется функция таймера?
<p>Плохая эффективность охлаждения (нагрева)</p> 	<ul style="list-style-type: none"> • Правильно ли установлена температура? • Не заграждены ли отверстия входа/выхода воздуха? • Не загрязнен ли фильтр? • Закрыты ли окна и двери? • Не установлена ли малая скорость вентилятора? • Есть ли в комнате источники тепла?
<p>Пульт дистанционного управления не работает.</p> 	<ul style="list-style-type: none"> • Прибору мешают ненормальные или частые переключения, из-за чего ПДУ временно не может работать. В этом случае нужно выдернуть шнур из розетки и снова его вставить. • Находится ли ПДУ на достаточном, расстоянии, необходимом для приема сигнала? Нет ли препятствий? Надо проверить, есть ли работают ли батареи питания ПДУ, если они разряжены, заменить батареи. • Либо поврежден пульт дистанционного управления.
<p>В комнату протекает вода.</p>	<ul style="list-style-type: none"> • Высокая влажность воздуха. • Слишком много конденсата. • Ослаблено соединение внутреннего блока и сливной трубы.
<p>С наружного блока стекает вода.</p>	<ul style="list-style-type: none"> • Когда прибор работает в режиме охлаждения, на трубе и ее соединениях будет конденсироваться влага из-за протекающей по трубам холодной воды. • При работе прибора в режиме автоматического размораживания, лед тает и вытекает. • Когда прибор работает в режиме нагрева, стекает вода с поверхности теплообменника.
<p>Из внутреннего блока исходит шум.</p>	<ul style="list-style-type: none"> • Звук вентилятора либо включающегося или выключающегося реле компрессора. • Когда размораживание начато или закончено, будет шум из-за того, что охладитель течет в обратном направлении.

◆ Устранение неисправностей

Проблема	Устранение
Из внутреннего блока не выходит воздух	<ul style="list-style-type: none"> • В режиме нагревания, если температура теплообменника внутреннего блока очень низкая, подача воздуха прекратится, чтобы не охлаждать воздух. (На 2 минуты) • В режиме нагрева, если температура на улице низкая или высокая влажность, на теплообменнике наружного блока может образоваться лед, что приводит к автоматическому размораживанию, а внутренний блок перестанет подавать воздух в комнату на 3-12 минут. Во время размораживания, из блока вытекает вода, иначе будет образовываться пар. • В режиме увлажнения иногда останавливается вентилятор внутреннего блока, чтобы конденсированная вода не испарялась снова, не дает повышаться температуре.
Влага на воздуховыпускном отверстии	Если прибор долго работает при высокой влажности, на решетке воздуховыпускного отверстия может образовываться и капать влага.
 В следующих ситуациях немедленно остановите работу прибора, отключите шнур питания и свяжитесь с дилером	
<p>Резкий шум во время работы. Во время работы исходит ужасный запах. В комнату протекает вода. Часто ломаются предохранитель и воздушный выключатель. Случайно пролили воду или что-то еще на прибор. Шнур питания и штепсель неестественно сильно нагреваются.</p>	<p>Прекратите работу и выдерните шнур питания.</p>

◆ Правила установки

Важные замечания

1. Работа по установке должна выполняться квалифицированными специалистами согласно местным правилам и данному руководству.
2. Перед установкой свяжитесь с местным авторизованным сервисным центром, если установка выполняется не авторизованным центром, могут возникнуть неисправности, которые нельзя устранить.
3. При перемещении прибора на другое место, сначала свяжитесь с местным авторизованным сервисным центром.

Основные требования к месту установки

Установка в следующих местах может вызвать неисправности. Если этого нельзя избежать, свяжитесь с сервисным центром:

- Места где есть источники теплоты, испарений, выхода воспламеняемых газов или летучих веществ.
- Места, где есть радиооборудование, генерирующее высокочастотное излучение, сварка либо медицинское оборудование.
- Места с высоким содержанием соли, например, побережье.
- Места, где в воздухе содержатся пары масла (машинного масла).
- Места, где из горячих источников выходит сернистый газ.
- Прочие места с особыми условиями.

Выбор местоположения внутреннего блока

1. Воздухозаборник и выпускное отверстие должны находиться подальше от препятствий, убедитесь, что прибор может свободно обдувать всю комнату
2. Выберите такое место, чтобы конденсированная вода могла легко сливаться, и внутренний блок мог быть легко подключен к наружному.
3. Выберите такое место, чтобы прибор не могли достать дети.
4. Выберите место достаточно прочное, чтобы выдерживать полный вес прибора и его вибрацию. Также он не должно усиливать шум.
5. Убедитесь, что достаточно места для проведения техобслуживания. Высота от пола до прибора должна быть 250 см или выше.
6. Выберите место на расстоянии минимум 1 м от ТВ и других электроприборов.
7. Выберите такое место, чтобы легко можно было снять фильтр.
8. Убедитесь, что при установке внутреннего блока были соблюдены все требования по расстояниям, указанные на схеме установки.
9. Не устанавливайте прибор рядом с прачечной, ванной, душем или бассейном.

Выбор местоположения наружного блока

1. Выберите место, чтобы шум и выходящий воздух не мешали соседям, животным, деревьям.
2. Выберите место, где есть достаточная вентиляция.
3. Выберите место, чтобы не было препятствий, заграждающих воздухозаборник и воздуховыпускное отверстие.
4. Место установки должно выдержать полный вес и вибрацию наружного блока и обеспечить безопасность установки.
5. Выберите сухое место, не подставляйте блок под прямые солнечные лучи или сильный ветер.
6. Убедитесь, что при установке наружного блока были соблюдены все требования по расстояниям, указанные на схеме установки, а также место установки было удобно для ремонта и обслуживания.
7. Разница по высоте для соединительной трубы должна быть не более 5 м, длина соединительной трубы должна быть в пределах 10м.
8. Выберите такое место установки блока, чтобы его не могли достать дети.
9. Выберите место установки, чтобы блок не мешал проходу и не портил вид города.

◆ Правила установки

Требования по безопасности для электронных приборов

1. Необходимо использовать питание от сети переменного тока с напряжением, соответствующим номинальному значению для прибора. Толщина кабеля питания должна быть соответствующей.
2. Не тяните за кабель слишком сильно.
3. Прибор должен быть надежно заземлен, при этом подключен к надежному устройству заземления. Эта работа должна выполняться специалистом. Воздушный выключатель должен иметь функции магнитного расцепления, теплового расцепления для защиты от перегрузки.
4. Минимальное расстояние от прибора до горючих поверхностей должно быть 1,5 м.
5. Прибор должен устанавливаться в соответствии с национальными требованиями по проводке.
6. Выключатель с полным отключением должен иметь разделение контактов минимум 3 мм на всех подключаемых полюсах. Для моделей со штепселем, проверьте, чтобы после установки розетка была в пределах досягаемости шнура.

Примечание:

- Убедитесь, что «фаза», «ноль» и «земля» соответствуют каждый к своему разъему и отсутствует возможность ошибки подключения, оно надежно и в схеме цепи нет короткого замыкания.
- Неправильное подключение может привести к пожару.

Требования по заземлению

1. Кондиционер – это электронный прибор, поэтому ему необходимо соответствующее заземление.
2. Двухцветный провод (желтый/зеленый) кондиционера является выводом для заземления и должен использоваться только для этой цели. Его нельзя обрезать или крепить винтом, иначе можно получить удар током.
3. Сопротивление заземления должно соответствовать национальным стандартам.
4. Сеть питания пользователя должна иметь надежный вывод для заземления. Не подключайте провод заземления к следующим местам:
 - Водопровод
 - Газопровод.
 - Канализация.
 - Другие места, которые специалисты считают ненадежными.
5. Воздушный выключатель должен иметь соответствующую емкость. Кроме того, учтите, что воздушный выключатель должен иметь функцию магнитного и теплового отключения, чтобы защитить схему от перегрузки. (Внимание: не используйте предохранитель только для защиты цепи)

◆ Схема установки с размерами

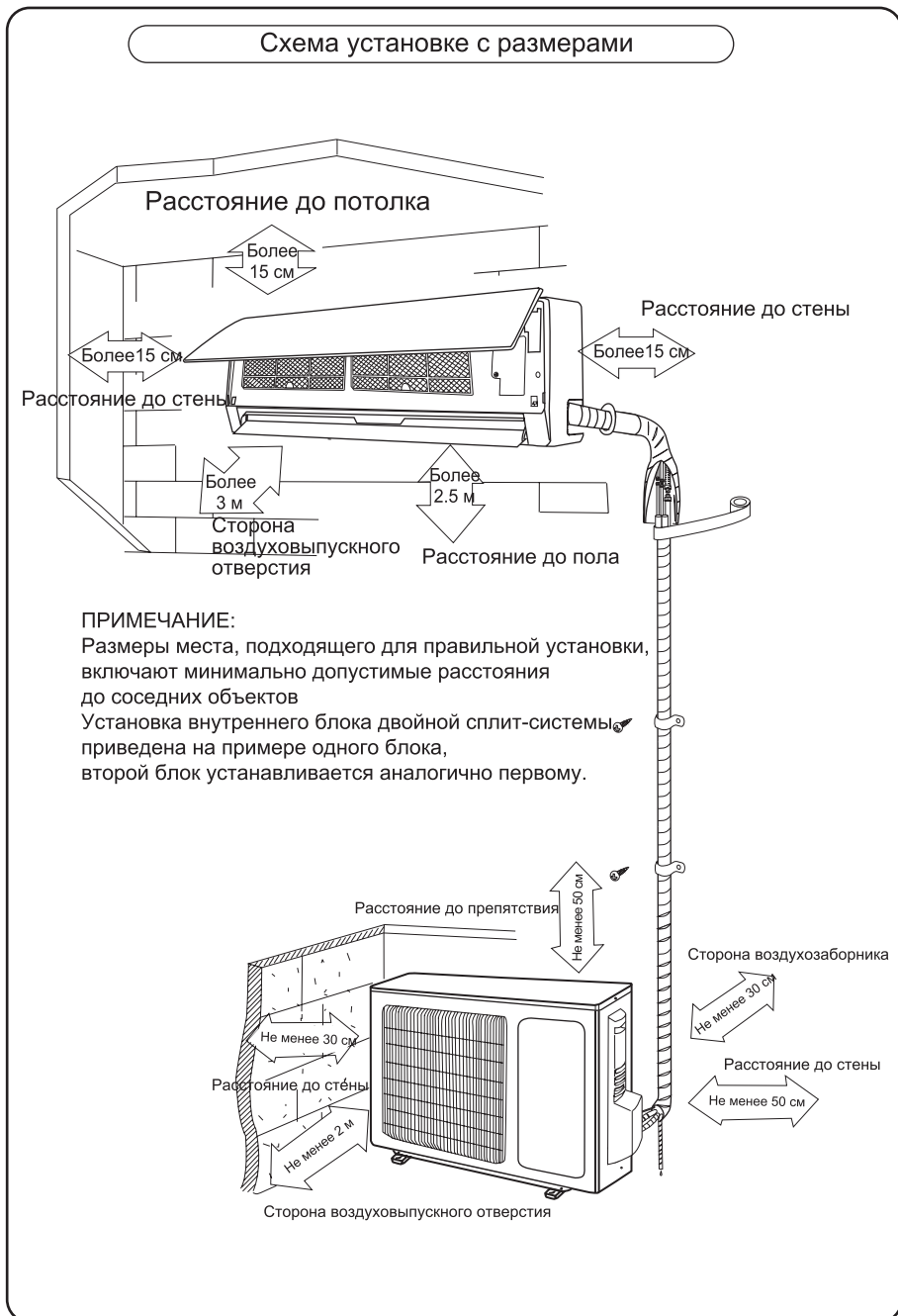

◆ Установка внутреннего блока

Установка задней панели

1. Всегда крепите заднюю панель горизонтально. Благодаря поддону во внутреннем блоке, имеется возможность слива воды в двух направлениях. При установке сливное отверстие необходимо разместить чуть ниже, если взять сливное отверстие за центр, то внутренний угол между испарителем и уровнем должна быть 0 градусов или выше. Это необходимо, чтобы конденсат хорошо сливался.
2. Закрепите заднюю панель винтами. (В местах, где есть пластиковые метки)
3. Убедитесь, что задняя панель хорошо закреплена и выдержит взрослого человека весом 60 кг, кроме того, вес должен равномерно распределяться между винтами.



Рис.5

Изготовление отверстия под трубы

1. Просверлите отверстие для трубы (Ø 55) в стене с легким наклоном к наружной стороне.
2. Вставьте рукав в отверстие, чтобы не повредить трубу при ее установке.

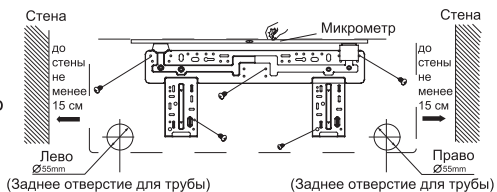
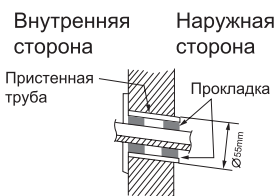

Установите сливную трубу

1. Чтобы был хороший слив, сливной шланг должен располагаться под уклоном.
2. Нельзя скручивать или сгибать сливной шланг или опускать его концы в воду.
3. Если сливной шланг внутреннего блока имеет большую длину, его надо покрыть изоляционными материалами.

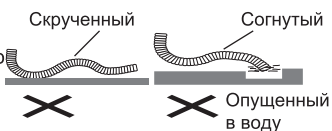

Подключение электропроводов внутреннего и наружного блоков

1. Откройте внешнюю панель.
2. Снимите крышку проводки, Рис. 6.
3. Проведите от задней части внутреннего блока кабель питания и кабель управления (только для кондиционера с охлаждением и нагревом) и протяните его для подключения через отверстие для проводов.
4. Вставьте обратно крышку проводки.
5. Закройте внешнюю панель.

*Схема электрического подключения может отличаться от представленной, в зависимости от модели кондиционера. В случае обнаружения отличий, свяжитесь с техническим специалистом продавца для получения консультации.



Рис. 6

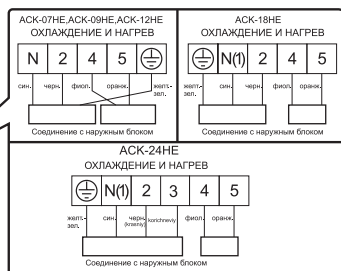

◆ Установка внутреннего блока

ПРИМЕЧАНИЕ:

При подключении электропровода, если длина провода недостаточна, свяжитесь с авторизованным сервисным центром, чтобы купить специальный электрокабель достаточной длины, так как соединения проводов не допускаются.

- Электропровода должны быть правильно подключены. Неправильное подключение приводит к неисправностям.
- Затяните винты выводов, чтобы не было ослабления.
- После того, как затяните винты, слегка потяните кабель и проверьте, прочно ли он закреплен.
- Если заземление подключено неправильно, это может вызвать удар током.
- Крышка должна быть закреплена и хорошо держать электропровод, если она плохо закреплена, то на клеммы могут попасть пыль и влага и вызвать пожар или удар током.

Установка внутреннего блока

- Труба должна проходить справа, с правой задней стороны, слева, с левой задней стороны.
1. При проводке труб и проводов с левой или правой стороны внутреннего блока, при необходимости, обрежьте концы рамы (см. Рис.7) Обрежьте конец 1, если проводите только кабели; Обрежьте концы 1 и 2, если проводите и трубы, и кабели.
 2. Вытяните трубу из корпуса, обмотайте кабель вокруг трубы и протяните из через отверстие для труб (см. Рис.8)
 3. Подвесьте крепежные отверстия внутреннего блока на крюки на задней панели и проверьте их прочность (См. Рис.9)
 4. Высота установленного блока от пола должна быть не менее 2,5 м.

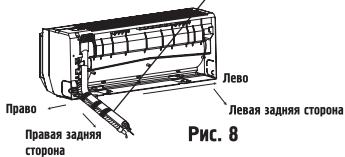
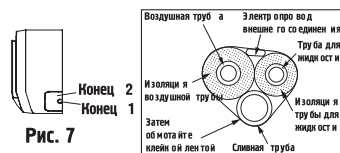

Установка соединительной трубы

1. Выровняйте центр раструба с соответствующим клапаном.
2. Завинтите гайку рукой и затем затяните ее гаечным и таторованным ключом с крутящим моментом:

Диаметр гайки	Крутящий момент (Нм)
6	15~20
9.52	31~35
12	50~55
16	60~65
19	70~75

ПРИМЕЧАНИЕ: Сначала подключите соединительную трубу к внутреннему блоку, затем – к наружному блоку, обратите внимание на изгиб трубы, не повредите трубу при установке, не затягивайте сильно, иначе будут утечки.

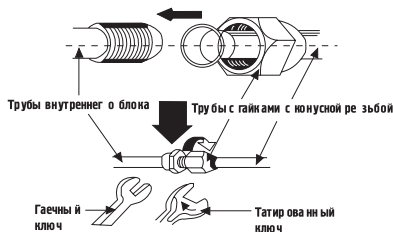

◆ Установка наружного блока

Электропроводка:

1. Разберите переднюю панель наружного блока, сняв 4 винта
2. Снимите зажим для проводов. Подключите к выводам соединительный кабель питания, кабель управления (только для кондиционеров с нагревом), кабель питания. Проводка должна соответствовать внутреннему блоку.
3. Закрепите зажимами соединительный кабель питания, кабель управления (для кондиционеров с нагревом), кабель питания и вставьте их в соответствующие разъемы
4. Проверьте прочность крепления.
5. Установите переднюю панель

ПРИМЕЧАНИЕ:

- Неправильная проводка может вызвать неисправность деталей.
- После установки кабеля, убедитесь, что есть свободное пространство между местом соединения и местом крепления проводов.
- Чтобы кабели не мешали трубе, используйте зажим для кабелей

Продувка воздуха и тест на утечки

1. Подключите шланг для заливки к резервуару к сливному концу клапана низкого давления (клапаны высокого и низкого давления должны быть закрыты)
2. Подключите шланг для заливки к вакуумному насосу.
3. Полностью откройте ручку клапана низкого давления.
4. Включите вакуумный насос для всасывания. Сначала слегка ослабьте соединение клапана низкого давления, если внутрь поступает воздух (если шум вакуумного насоса изменился, показание мультиметра равно 0). Затем затяните гайку.
5. Продолжайте всасывать воздух более 15 минут и убедитесь, что мультиметр показывает -1.0×10^5 Па (-76 см. рт.ст.)
6. Отсоедините шланг заливки от отверстия клапана низкого давления.
7. Затяните крышку клапана низкого давления. (См. Рис. 10)

Слив конденсата на наружном блоке (для модели с нагревом)

Конденсат и вода от размораживания, образующиеся в наружном блоке при работе в режиме нагрева, должны удаляться через дренажную трубу.

Метод установки: подключите дренажную трубу к отверстию в раме Ø25, затем подключите дренажный патрубок, чтобы конденсат и вода от размораживания могли быть правильно удалены.

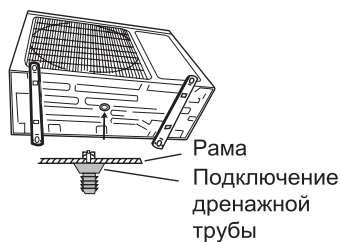

◆ Проверка после установки и проведение испытаний

Проверка после установки

Пункты для проверки	Возможная неисправность
Надежно ли закреплен блок?	Блок может упасть, трястись или шуметь.
Выполнили ли Вы тест на утечки?	Это может привести к недостаточной ау мощности охлаждения (нагрева)
Достаточно ли теплоизоляции?	Это может вызвать конденсацию жидкости и капание.
Хорошо ли сливается вода?	Это может вызвать конденсацию жидкости и капание.
Соответствует ли напряжение в сети номинальному для прибора?	Это может вызвать неправильную работу или повредить детали.
Правильно и надежно ли проведены электрокабели и трубы?	Это может вызвать неправильную работу или повредить детали.
Правильно ли проведено заземление?	Это может вызвать утечки электричества.
Соответствует ли кабель питания?	Это может вызвать неправильную работу или повредить детали.
Нет ли препятствий возле воздухоборника и воздуховыпускного отверстия?	Это может вызвать недостаточную мощность охлаждения (нагрева).
Записаны ли длина соединительных труб и объем охладителя?	Объем охладителя может быть неточным.

Проведение испытаний

1. Перед испытаниями (1) Не включайте питание, пока полностью не закончится установка. (2) Электропроводка должна быть выполнена правильно и надежно. (3) Отсечные клапаны соединительных труб должны быть открыты. (4) Весь мусор должен быть вычищен из прибора.
2. Методика испытаний
 - a. Включите питание, для начала работы, нажмите кнопку "ON/OFF" (Вкл/Выкл) на пульте дистанционного управления.
 - b. Чтобы проверить правильность работы прибора, нажмите кнопку MODE (Режим), для выбора режима охлаждения или нагрева (отсутствует в приборах с функцией только охлаждения), вентилятора.

Установка и обслуживание антибактериального фильтра

Инструкции по установке

1. С силой потяните панель с обоих концов на нужный угол в направлении стрелок. Потяните фильтр вниз и вытащите его. (См. Рис.а)



2. Установите антибактериальный фильтр в воздушный фильтр (см. Рис.б). Если воздушный фильтр нельзя установить, вставьте антибактериальный фильтр в переднюю часть корпуса (см. Рис.с)



Рис. а



Рис. б

3. Вставьте воздушный фильтр в направлении стрелок на Рис.д, затем закройте крышку панели.

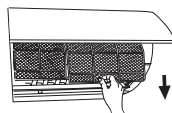
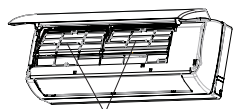

Антибактериальный фильтр

Рис. с

Чистка и обслуживание

Вытаскивайте фильтр для чистки и вставляйте обратно согласно инструкциям по установке. Обратите внимание на то, что серебряный ионный фильтр нельзя чистить водой, но можно активированным углем, фотокатализатором, катализатором низкотемпературного обмена, формальдегидным очистителем, катехином или истребителем клещей, но при этом нельзя чистить щеткой или жесткими предметами. После чистки высушите фильтр в тени, но не вытирайте его.



Рис. д

Срок эксплуатации

Антибактериальный фильтр при обычных условиях имеет срок годности один год. Для серебряного ионного фильтра срок годности – пока его поверхность не станет черной (зеленой).

Эта дополнительная функция дана для ознакомления, для приборов, в которых установлен антибактериальный фильтр. Если изображение на рисунке отличается от реального вида Ваших товаров, то нужно руководствоваться реальным видом. Количество поставляемых антибактериальных фильтров зависит от поставки.

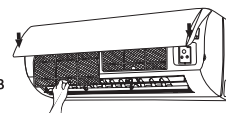
◆ Установка снегозащитного ограждения

Способ установки снегозащитного ограждения с учетом присутствия снега во время установки наружных блоков.

Примечание: Необходимо устанавливать снегозащитное ограждение и высокую подошву фундамента, чтобы предотвратить закупоривание воздухозаборника.

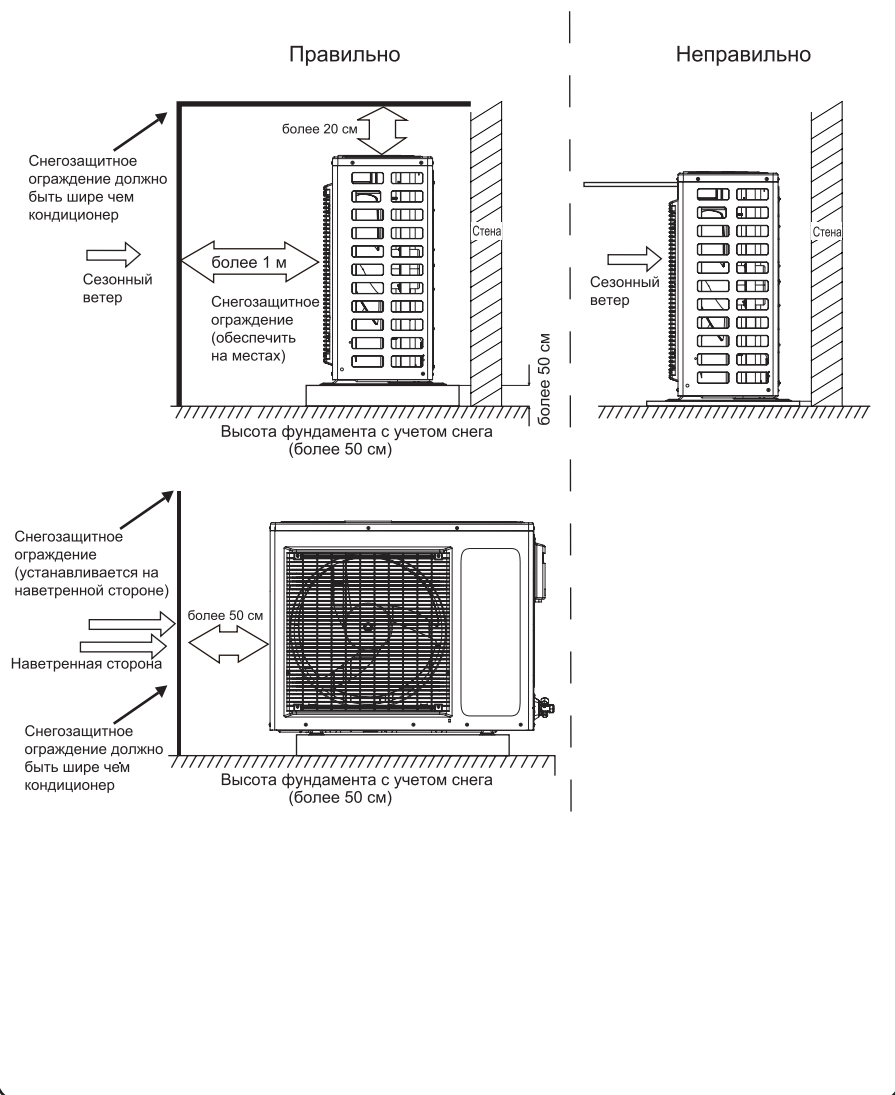

Технические характеристики

Модель	(ВВ)	АСМ-08НЕ	АСМ-10НЕ	АСМ-14НЕ	АСМ-20НЕ	АСМ-26НЕ	АСМ-32НЕ	АСМ-38НЕ
Характеристики								
Тип кондиционера								
Быловая сплит-система								
Напряжение электропитания								
220-240В, 1ф, 50Гц								
Производительность	охлаждение, кВт	2,25	2,55	3,25	4,80	6,15	8,00	9,50
	обогрев, кВт	2,35	2,65	3,40	5,30	6,70	8,50	9,80
Потребляемая мощность	охлаждение, кВт	0,70	0,80	1,01	1,5	1,92	2,5	2,96
	обогрев, кВт	0,65	0,73	0,94	1,5	1,9	2,65	2,96
Рабочий ток	охлаждение, А	3,5	3,7	4,32	6,81	8,49	12,3	13,1
	обогрев, А	3,2	3,3	4,4	6,72	8,23	12,0	13,5
EER		3,21	3,21	3,21	3,21	3,21	3,21	3,21
COP		3,61	3,61	3,61	3,61	3,61	3,61	3,2
Класс энергоэффективности (охлаждение/обогрев)								
A A A A A A A A								
Расход воздуха (ВВ)	м³/час	470/420/370/250	470/420/370/250	550/500/430/330	650/560/480/350	900/800/700/600	1200/1100/1000/850	1250/1200/1150/950
Уровень звукового давления	внутренний, дБ(А)	25/35/38/40	25/35/38/40	31/34/38/42	31/34/38/42	37/41/45/49	39/42/48/51	41/47/51/58
	внешний, дБ(А)	49	49	52	56	56	59	60
Размер блока (ШxВxГ)	внутренний, мм	698x250x185	698x250x185	773x250x185	849x289x216	970x300x225	1080x325x245	1080x325x246
	внешний, мм	720x428x310	720x428x310	776x540x320	848x540x320	913x680x378	955x700x396	980x790x427
Вес (ВВ/НВ)	кг	7,5/22	7,5/24,5	8,5/30	11/39	13,5/50	16,5/61	16,5/67
Диаметр труб	жидкость, мм	6	6	6	6	6	6	6
	газ, мм	9,52	9,52	12	12	12	16	16
Максимальная длина магистрали, м								
15 15 15 25 25 30 30								
Максимальный перепад высот, м								
R410A/0,55 R410A/0,56 R410A/0,72 R410A/1,26 R410A/1,45 R410A/1,9 R410A/2,05								
Хладагент/Масса хладагента, кг								
18~43°C								
Гарантированный диапазон								
охлаждение								
наружных температур								
обогрев								
-7~24°C								
Компрессор								
LANDA								

Наименование неисправности	Код ошибки	Состояние кондиционера	Возможные причины
Датчик температуры окружающей среды в помещении разомкнут/короткозамкнут	F1	Агрегат прекращает работу при достижении заданной температуры. Во время охлаждения и осушения работает только двигатель вентилятора внутреннего блока, остальные нагрузки прекращают работу; Во время нагрева система прекращает работу.	<ol style="list-style-type: none"> 1. Ослабление или ненадлежащий контакт клеммы проводки между датчиком температуры окружающей среды в помещении и основной платой; 2. Короткое замыкание вследствие контакта деталей на контроллере; 3. Датчик температуры окружающей среды в помещении поврежден (проверьте его сопротивление по таблице для датчика температуры) 4. Неисправность главной платы.
Датчик температуры внутреннего испарителя разомкнут/короткозамкнут	F2	Агрегат прекращает работу при достижении заданной температуры. Во время охлаждения и осушения работает только двигатель вентилятора внутреннего блока, остальные нагрузки прекращают работу; Во время нагрева система прекращает работу.	<ol style="list-style-type: none"> 1. Клемма проводки между датчиком температуры внутреннего испарителя и главной платой ослаблена или имеет ненадлежащий контакт; 2. Наличие короткого замыкания вследствие контакта деталей на контроллере; 3. Повреждение датчика температуры внутреннего испарителя (проверьте его сопротивление по таблице для датчика температуры) 4. Неисправность главной платы.
Блокировка защиты двигателя вентилятора внутреннего блока	H6	Прекращение работы вентилятора внутреннего блока, вентилятора наружного блока, компрессора и электрической нагревательной трубки. Горизонтальная жалюзи останавливается в текущем положении.	<ol style="list-style-type: none"> 1. Клемма обратной связи заземления двигателя подключена некорректно. 2. Клемма управления заземления двигателя подключена некорректно. 3. Лопасты вентилятора вращаются неравномерно. 4. Неисправность двигателя 5. Неисправность главной платы.
Неисправность защиты колпачковой перемычки	C5	Управление пультом дистанционного управления или панелью управления доступно, но агрегат не работает.	<ol style="list-style-type: none"> 1. На главной плате отсутствует колпачковая перемычка. 2. Колпачковая перемычка вставлена некорректно и неплотно. 3. Колпачковая перемычка повреждена 4. Контроллер поврежден
Неисправность перегрузки	E8	Агрегат полностью остановлен.	<ol style="list-style-type: none"> 1. Возможно, внутренний и наружный теплообменники слишком загрязнены. Возможно, воздухозаборник заблокирован. 2. Двигатель вентилятора не работает. Аномальная скорость вращения вентилятора; скорость вращения вентилятора слишком низкая или вентилятор не работает. 3. Проверьте работу компрессора. Проверьте наличие аномального шума или утечки масла. Возможно, корпус слишком горячий. 4. Возможно, система заблокирована.

Наименование неисправности	Код ошибки	Состояние кондиционера	Возможные причины
			<p>изнутри. (Возможно, имеется засорение грязью, льдом, жиром. Возможно, трехходовой кран открыт не полностью.)</p> <p>5. Датчик температуры главной платы определяет температуру неверно.</p>
<p>Неисправность цепи контроля пересечения нуля двигателя вентилятора внутреннего блока</p>	<p>U8</p>	<p>Управление пультом дистанционного управления или панелью управления доступно, но агрегат не работает.</p>	<p>1. Быстрое обесточивание и включение. Неверное решение контроллера, так как электрическая разрядка конденсатора происходит медленно.</p> <p>2. Неисправна цепь контроля пересечения нуля главной платы контроллера.</p>
<p>Отсутствие хладагента или срабатывание защиты блока системы (не относится к бытовым кондиционерам) или защита компрессора от перегрузки</p>	<p>F0</p>	<p>На дисплее появляется сообщение F0, и агрегат полностью останавливается.</p>	<p>1. Утечка хладагента;</p> <p>2. Датчик температуры внутреннего блока работает некорректно;</p> <p>3. Агрегат имеет засорение;</p> <p>4. Невозможно нормально запустить компрессор. Потому что напряжение питания для всего блока слишком низкое, а условия работы на открытом воздухе слишком жесткие.</p>
<p>Защита компрессора от перегрузки</p>	<p>H3</p>	<p>Агрегат полностью остановлен.</p>	<p>1. Наружный и внутренний теплообменники слишком загрязнены или впуск/выпуск воздуха заблокирован.</p> <p>2. Двигатель вентилятора не работает. Аномальная скорость вращения вентилятора; скорость вращения вентилятора слишком низкая или вентилятор не работает.</p> <p>3. Компрессор работает некорректно. Возникает странный шум или утечка. Температура корпуса слишком высокая.</p> <p>4. Система заблокирована внутри (засорение грязью, льдом, жиром, трехходовой кран открыт не полностью).</p> <p>5. Неисправность реле высокого давления.</p> <p>6. Утечка хладагента приводит к перегреву компрессора.</p>
<p>Защита от высокого давления</p>	<p>E1</p>	<p>Во время охлаждения и осушения работает только внутренний вентилятор, все нагрузки прекращают работу. Во время нагрева, если это инверторный агрегат, весь агрегат останавливается; если это напольный агрегат, то весь агрегат останавливается и работа пульты</p>	<p>1. Основная плата и панель дисплея соединены ненадлежащим образом.</p> <p>2. Клемма насоса высокого давления на главной плате ненадлежащим образом соединена с реле высокого давления на агрегате.</p> <p>3. Ослаблена проводка реле высокого давления.</p> <p>4. Избыток хладагента;</p>

Наименование неисправности	Код ошибки	Состояние кондиционера	Возможные причины
		дистанционного управления или контроллера недоступна.	<p>5. Ненадлежащий теплообмен (включая заблокированный теплообменник и ненадлежащую среду излучения);</p> <p>6. Слишком высокая температура окружающей среды; (если это 3-фазный агрегат, защита от высокого давления может быть вызвана защитой от перегрузки по току по этой причине)</p> <p>7. Аномальное напряжение питания (если это 3-фазный агрегат, защита от высокого давления может быть вызвана защитой от перегрузки по току по этой причине)</p> <p>8. Забор и выброс воздуха на внутреннем/наружном теплообменниках не являются плавными. Воздушный цикл замкнут.</p> <p>9. Фильтр и ребра теплообмена внутреннего/наружного блоков заблокированы.</p> <p>10. Трубопровод системы заблокирован. 1</p> <p>11. Газовый клапан и жидкостный клапан наружного блока открыты не полностью.</p> <p>12. Впуск насоса высокого давления находится на высоком уровне.</p>
Защита от перегрузки по току (данная функция защиты недоступна для моделей с охлаждающей способностью ≤12000 БТЕ/ч)	E5	Во время охлаждения и осушения работает только двигатель вентилятора внутреннего блока, остальные нагрузки прекращают работу; Во время нагрева система прекращает работу.	<p>1. Нестабильное напряжение питания. Нормальные отклонения не должны превышать 10% от номинального напряжения, указанного на заводской табличке.</p> <p>2. Напряжение питания слишком низкое, а нагрузка слишком высокая.</p> <p>3. Измерьте ток проводки под напряжением на главной плате. Если ток не превышает значение защиты от сверхтока, то проверьте контроллер.</p> <p>4. Наружный и внутренний теплообменники слишком загрязнены или впуск/выпуск воздуха заблокированы.</p> <p>5. Двигатель вентилятора не работает. Аномальная скорость вращения вентилятора; скорость вращения вентилятора слишком низкая или вентилятор не работает.</p> <p>6. Компрессор не работает нормально. Имеется аномальный шум, утечка масла или слишком высокая температура корпуса и т. п.</p> <p>7. В системе имеется засорение (засорение грязью, льдом, жиром, трехходовой клапан открыт не полностью)</p>

Уважаемый покупатель!

Поздравляем Вас с приобретением климатической техники JAX!

Настоящая гарантия действительна с момента покупки изделия в течение 3-х лет для частного использования и 1 год при использовании в коммерческих целях, либо в общественных помещениях при соблюдении условий, перечисленных ниже, если рекомендованные режимы эксплуатации полностью соблюдены.

Если Ваше изделие JAX нуждается в гарантийном обслуживании, обращайтесь в Специализированные Сервисные Центры. Настоящая гарантия предусматривает безвозмездное устранение недостатков товара в течение гарантийного срока.

Гарантия действительна на территории Российской Федерации при соблюдении следующих условий:

1. Изделие должно регулярно проходить техническое обслуживание (не реже одного раза в год, при коммерческом использовании не реже 2-х раз в год, либо чаще при интенсивном использовании) с предоставлением отметки в соответствующей графе организацией проводившей техническое обслуживание.

2. Данное изделие должно быть куплено на территории Российской Федерации.

3. Данное изделие должно быть использовано в соответствии с инструкцией по эксплуатации (прилагается к изделию).

В случае нарушения правил хранения, транспортировки, установки и эксплуатации, изложенных в инструкции по эксплуатации, гарантия не действительна.

4. Гарантия действительна только при наличии чётко, правильно и полностью заполненного настоящего гарантийного талона (с подписью и печатью Продавца). Без предъявления данного талона, в случае отсутствия в нём полной информации или при наличии каких-либо изменений в талоне, Специализированные Сервисные Центры вправе отказать в проведении гарантийного ремонта.

5. Гарантия не действительна:

а) если изделие предназначенное для бытовых нужд использовалось в коммерческих или иных целях.

б) гарантия не распространяется на расходные материалы необходимые как для монтажа изделия так и для его эксплуатации, а также на повреждения или поломки возникшие в следствии использования ненадлежащих расходных материалов.

в) если изделие имеет механические повреждения.

г) если изделие ремонтировалось, или в нём произведены изменения не в авторизованном сервисном центре.

д) если использовались ненадлежащие расходные материалы или запасные части.

е) если неисправность вызвана попаданием внутрь изделия посторонних предметов, веществ, жидкостей, насекомых.

ж) если неисправность вызвана стихийными бедствиями, пожаром, бытовыми и другими факторами, не зависящими от производителя.

з) если повреждения вызваны несоответствием параметров источников питания и связи соответствующим государственным стандартам.

и) в случае любых изменений в установке, настройке и/или программировании.

к) в случае внесения несанкционированных изменений в гарантийный талон (поправок и исправлений).

л) если серийный номер или номер модели на изделие изменён, удалён, стёрт или неразборчив

м) гарантия не распространяется на расходные материалы, например: фильтры, батареи и т.п. В соответствии с указаниями инструкции по эксплуатации.

н) гарантия не предусматривает чистку изделия, плановое техническое обслуживание и замену расходных материалов и запчастей, пришедших в негодность ввиду нормального износа и/или ограниченного срока службы.

о) настоящая гарантия применяется дополнительно к обязательным гарантиям, предоставляемым покупателям законом.

Внимание!

Приобретённый Вами кондиционер требует специальной установки и подключения.

По вопросу проведения установки и подключения Вы можете обратиться в уполномоченную организацию, специализирующуюся на проведении такого рода платных услуг, при этом требуйте наличие соответствующих разрешенных документов (лицензия, сертификат и т. д.) Организация, осуществившая установку, несёт полную ответственность за правильность проведённой работы.

Информация об авторизованных центрах JAX можно получить в местах продажи, а так же на сайте www.jax.ru



БЫТОВОЙ КОНДИЦИОНЕР

www.jax.ru

Информация о сертификации нормативные документы

Продукция изготовлена в соответствии с Директивами Европейского парламента и Совета 2014/35/ЕС «Низковольтное оборудование», 2014/30/ЕС «Электромагнитная совместимость».

Товар (прибор, изделие) соответствует требованиям:

ТР ТС 004/2011 «О безопасности низковольтного оборудования», утвержден Решением Комиссии Таможенного союза №768 от 16 августа 2011 года.

ТР ТС 020/2011 «Электромагнитная совместимость технических средств», утвержден Решением Комиссии Таможенного союза №879 от 9 декабря 2011 года.

ТР ЕАЭС 037/2016 «Об ограничении применения опасных веществ в изделиях электротехники и радиоэлектроники», утвержден Решением Совета Евразийской экономической комиссии от 18 октября 2016 г. №113

Производитель:

«GREE ELECTRIC APPLIANCES, INC. OF ZHUNAI» "ГРИ ЭЛЕКТРИК ЭППЛАЕНСИС, ИНК. ОФ ЧЖУХАЙ»

Адрес:

«W.JINJI ROAD, QIANSHAN, ZHUNAI 519070, GUANGDONG, CHINA»

«Китай, В. ДЖИНДЖИ РОУД, ЦЯНЬШАНЬ, ЧЖУХАЙ 519070, ГУАНДУН»

Импортер:

ООО «Мир Комфорта»

Адрес импортера:

350059, г. Краснодар, ул. Уральская, 25

ПО ЗАКАЗУ:

«JAX HI-TECH Equipment&Engineering (Australia) Pty Ltd»

7th FL, 280 George Street, Sydney NSW2000, Australia»

Дата производства: см. на упаковке или на оборудовании

