

NeoClima air

**РУКОВОДСТВО ПО ЭКСПЛУАТАЦИИ
И ГАРАНТИЙНЫЙ ТАЛОН**

**NEW
CLIMATE
OF YOUR
LIFE**

**КОНДИЦИОНЕРЫ
КАССЕТНОГО ТИПА**

NS/NU-12B5

NS/NU-18B5

NS/NU-24B5

NS/NU-36B8

NS/NU-48B8

NS/NU-60B8

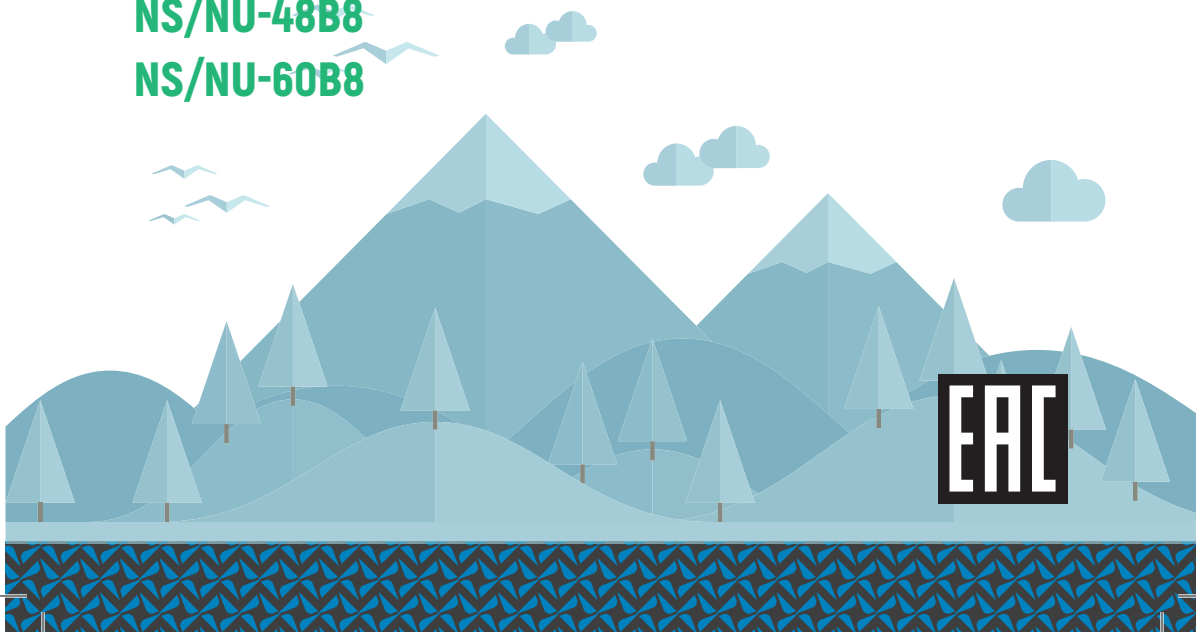

Благодарим вас за то, что вы выбрали продукцию нашей компании!

Устройства для кондиционирования воздуха являются дорогостоящим оборудованием. Чтобы защитить свои юридические права и интересы, убедитесь в том, что оборудование установлено квалифицированным специалистом. Данная инструкция предоставляет общую информацию о системах воздушного кондиционирования, производства нашей компании. Выбранное вами устройство может несущественно отличаться от устройства, описанного в данной инструкции. Эти отличия не повлияют на принцип эксплуатации и использование системы.

Внимательно ознакомьтесь с инструкцией, прежде чем эксплуатировать систему и убедитесь в том, что предоставленная вам модель идентична купленному вами устройству. Храните инструкцию в надежном месте с целью ее дальнейшего использования.



СОДЕРЖАНИЕ	Страница
ИНФОРМАЦИЯ ДЛЯ ПОЛЬЗОВАТЕЛЯ	1
НАЗВАНИЕ И ФУНКЦИИ ДЕТАЛЕЙ	4
ОПИСАНИЕ СИСТЕМЫ УПРАВЛЕНИЯ	6
ПОДГОТОВКА К УСТАНОВКЕ	9
УСТАНОВКА КОНДИЦИОНЕРА	12
ПРОБНАЯ ЭКСПЛУАТАЦИЯ	24
ОБСЛУЖИВАНИЕ И РЕМОНТ	26
ПОИСК И УСТРАНЕНИЕ НЕИСПРАВНОСТЕЙ	29
ЭЛЕКТРОПРОВОДКА	32

Информация для пользователя

1.1 Информация по технике безопасности

"Информация по технике безопасности" предоставляет важную информацию о принципах безопасной эксплуатации кондиционера. Чтобы предотвратить риск получения травм пользователем или другими лицами, а также повреждения имущества, необходимо придерживаться нижеописанных инструкций. Несоблюдение нижеуказанных инструкций может привести к повреждению имущества.

Меры предосторожности, перечисленные в данной инструкции, разделены на две категории. В любом случае необходимо внимательно ознакомиться со всей информацией по технике безопасности, перечисленной в данной инструкции.

	ВНИМАНИЕ Несоблюдение этих указаний может привести к травмам и даже смерти
	ОСТОРОЖНО Несоблюдение этих указаний может привести к травмам или повреждению оборудования

Внимательно изучите знаки на устройстве. При обнаружении каких-либо нарушений в работе, таких как нехарактерный шум, запах, дым, повышение температуры, утечка тока, возгорание и т.д., отключите питание и обратитесь к продавцу или в местный сервисный центр для получения дальнейших инструкций. Не ремонтируйте устройство самостоятельно. Если необходимо, обратитесь за помощью в местную противопожарную или аварийную службу.

	ВНИМАНИЕ Несоблюдение этих указаний может привести к травмам и даже смерти
---	--

1. Никогда не устанавливайте устройство самостоятельно. Чтобы осуществить установку, обратитесь к квалифицированным специалистам дистрибьютора или сервисного центра, в противном случае это может привести к возникновению аварийной ситуации или неправильной работе кондиционера.
2. Никогда не разбирайте устройство без указаний квалифицированных специалистов, в противном случае это может привести к травмам и повреждению имущества.
3. Не ставьте инсектициды, краски или другие воспламеняемые распылители возле кондиционера и не разбрызгивайте их непосредственно на устройство. Это может привести к возникновению опасных ситуаций.
4. Устанавливайте выключатели электропитания таким образом, чтобы они не были доступны для детей.
5. Не разбрызгивайте воду или другие жидкости на воздушный блок, в противном случае это может привести к поражению электрическим током.
6. Не касайтесь кондиционера мокрыми руками, в противном случае это может привести к поражению электрическим током.
7. Отключайте питание кондиционера во время грозы, в противном случае это может привести к повреждению кондиционера в результате попадания молнии.
8. Если вы планируете не использовать устройство продолжительный период времени, отключите питание, чтобы предотвратить аварийные ситуации.
9. Устройство должно быть оборудовано отдельным сетевым выключателем и линией электропитания, чтобы предотвратить использование одной и той же линии другими устройствами. Кроме того, поперечное сечение провода должно соответствовать используемому размыкателю цепи (включая функцию защиты от утечки тока по поверхности).

10. Устройство должно подключаться к сети с помощью заземляющего провода, который безопасно заземлен. Запрещается соединять провод с газопроводными, водопроводными трубами, световыми индикаторами или телефонной заземляющей линией, чтобы предотвратить риск поражения электрическим током.

11. Никогда не отключайте устройство путем обрыва линии электропитания. Это может привести к поражению электрическим током или возгоранию.

	<p style="text-align: center;">ОСТОРОЖНО</p> <p>Несоблюдение этих указаний может привести к травмам или повреждению оборудования</p>
---	---

1. Не засовывайте руки или палки в вентиляционные отверстия. Так как вентилятор вращается с большой скоростью и может причинить серьезные травмы.

2. Электронная система управления должна быть защищена от влаги, в противном случае это может привести к поражению электрическим током или короткому замыканию.

3. Необходимо устанавливать сетчатый фильтр сразу после его очистки. Запрещается использовать устройство без воздушного сетчатого фильтра, так как это может существенно снизить производительность.

4. Если в помещении находятся пожилые люди, дети или пациенты, отрегулируйте температуру в помещении надлежащим образом .

5. Если работа кондиционера прервана электрическим разрядом молнии или другим электромагнитным излучением, отключите питание и повторно запустите устройство после устранения причин.

6. Не закупоривайте воздухоприемные и воздуховыпускные отверстия кондиционера.

7. Не используйте плавкий предохранитель с более низким номиналом. Кроме того, запрещается использовать железные или медные провода в качестве плавких предохранителей.

8. Не используйте устройство в огнеопасных местах. Выдерните штекер питания и погасите пламя, возникшее в результате короткого замыкания, с помощью огнетушителя.

9. Отключайте электропитание перед ремонтом кондиционера.

10. Не касайтесь трубы со стороны нагнетания воздуха, так как ее температура может превышать 100°, что приведет к ожогам.

11. Не касайтесь лопастей и острых краев.

12. Не перемещайте кондиционеры без указаний специалиста, в противном случае это может привести к их повреждению.

13. Не касайтесь руками или другими предметами поворотных вентиляционных отверстий, чтобы избежать повреждений или травм.

14. Запрещается размещать предметы над устройством, чтобы предотвратить риск их падения во время работы кондиционера.

1.2 Информация по использованию

1. Вентиляционный блок должен устанавливаться снаружи помещения только в том случае, если предусмотрены средства защиты от прямых солнечных лучей и дождя, в противном случае наша компания не несет ответственность за неправильную установку кондиционера.

2. Все рабочие параметры установки и защитных устройств настраиваются перед доставкой. Пользователи не должны изменять эти настройки самостоятельно, подключать к линии защитные устройства или замыкать их, в противном случае это может привести к повреждению кондиционера.

3. Во время работы кондиционера не уполномоченный персонал не должен касаться каких-либо электрических элементов или кнопок кондиционера, в противном случае это может привести к серьезным травмам.
4. В случае обнаружения нарушений в работе кондиционера, не ремонтируйте его самостоятельно. Проконсультируйтесь с сервисным центром компании (Телефон для консультаций может быть указан с обратной стороны). Если установка отремонтирована лицами, не имеющими соответствующую квалификацию, это может привести к поломке оборудования или травмам персонала.
5. Во время очистки кондиционера, никогда не протирайте панель управления растворителями, средствами на основе бензола, тканями, пропитанным в химических веществах, и т.д., в противном случае это может привести к стиранию надписей на кнопках или нарушению их функционирования запрещается разбрызгивать воду или моющее средство непосредственно на устройство. Если необходимо, очищайте устройство тканью, смоченной в воде или нейтральном моющем средстве.
6. Чтобы продлить срок службы воздушного кондиционера, не включайте компрессор часто (он должен включаться не более пяти раз за час).
7. Хладагент, использующийся в устройстве, является невоспламеняемым или нетоксичным веществом, удельная плотность которого превышает плотность воздуха, поэтому в случае утечки этот хладагент будет вытекать на землю. Если устройство устанавливается в помещении, необходимо убедиться в наличии достаточной вентиляции, в противном случае утечка хладагента может привести к адушению.
8. В случае утечки хладагента, остановите устройство и осуществите своевременный ремонт. Запрещено использовать огонь в местах утечки, так как при контакте хладагента с пламенем выделяется вредный газ.
9. Обслуживайте устройство своевременно в соответствии с требованиями технических параметров с целью обеспечения надлежащих эксплуатационных условий.

Название деталей и функции

▪ Внутреннее устройство

Воздуховыпускное отверстие для короткой трубы

1. Используется только когда это необходимо
2. Подсоединяется только к короткой трубе на одной стороне



▪ Внешние блоки (А. Воздуховыпускное отверстие В. Воздухоприемное отверстие)

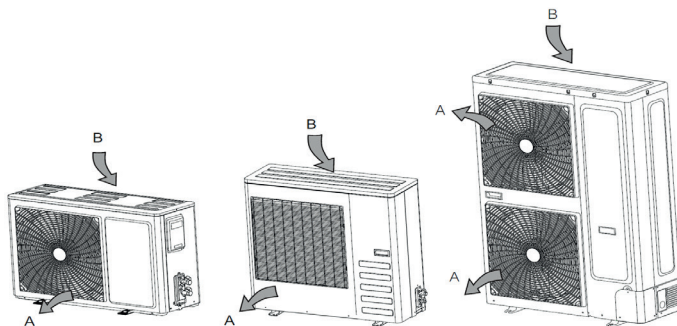

Примечание: Вышеуказанные чертежи могут использоваться в качестве наглядного примера

▪ **Индикаторная панель внешнего блока**

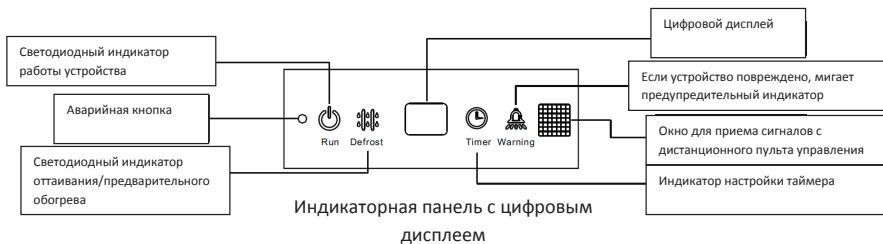
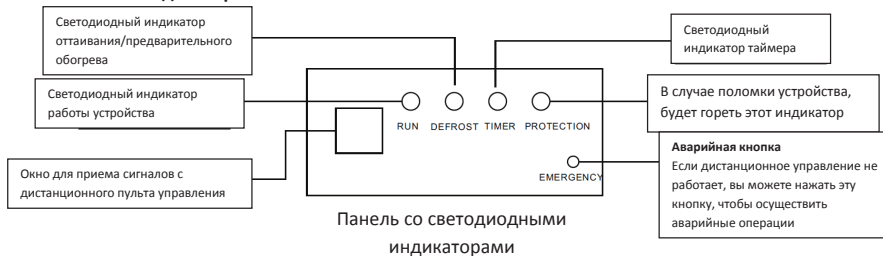

	ОСТОРОЖНО
Несоблюдение этих указаний может привести к травмам или повреждению оборудования	

Если устройство оборудовано индикаторной панелью с цифровым дисплеем, переведите четвертый переключатель SW1 в положение DP на электронной системе управления внешнего блока, как показано на рисунке справа:



ОПИСАНИЕ СРЕДСТВ УПРАВЛЕНИЯ

2.1 Описание пульта дистанционного управления

Модель нижеуказанного дистанционного управления представляет собой пульт дистанционного управления

Кнопки "TURBO", "LAMP", "AIR FLOW" и "CLEAN" используются в последних моделях вместо обычных кнопок.

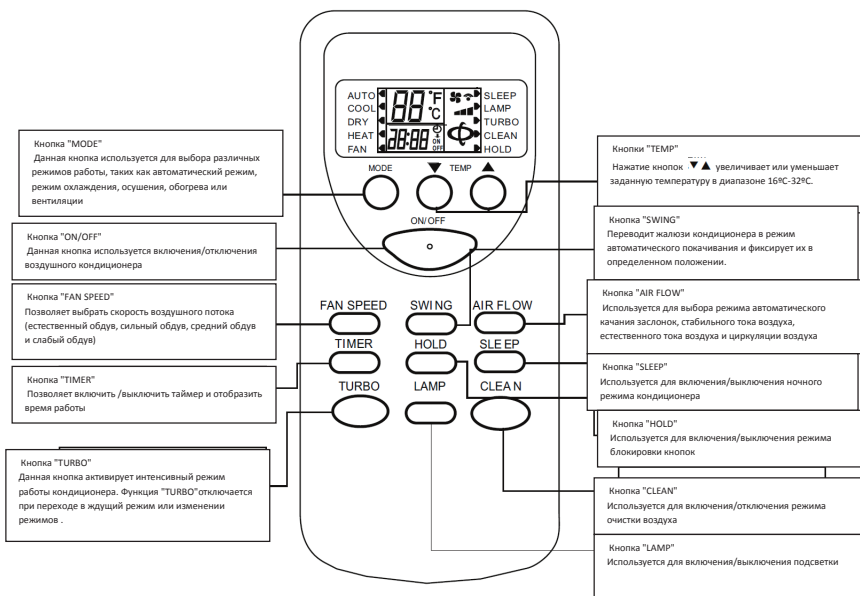

2.2 Описание функциональных кнопок

- Кнопка "ON/OFF": При нажатии этой кнопки на пульте дистанционного управления кондиционер будет включаться и выключаться в следующем порядке: ВКЛ-ВЫКЛ-ВКЛ

Если устройство первый раз переходит из режима ВЫКЛ в режим ВКЛ, будут использоваться рабочие настройки по умолчанию (Заданная температура равна 25°C, скорость ветра, положение вентиляционного отверстия, скорость тока воздуха определяются автоматически . Также отключены такие функции как "LAMP", "TURBO", "CLEAN", "SLEEP", "TIMER" и "HOLD").
- Кнопка "MODE": Данная кнопка переключает режимы работы в следующем порядке: AUTO -COOL-DRY-HEAT-FAN-AUTO (Автоматический режим- охлаждение- осушение - обогрев -вентилятор - автоматический режим)
- Кнопка \blacktriangledown : При нажатии кнопки \blacktriangledown в режиме "DRY" или " AUTO" температура не изменится . Во всех остальных режимах при одном нажатии кнопки температура будет увеличиваться на 1°C в следующем порядке: 32°C -31°C ... 17°-16°C.
- Кнопка \blacktriangle : При нажатии кнопки \blacktriangle в режиме "DRY" или " AUTO" температура не изменится . Во всех остальных режимах при одном нажатии кнопки температура будет увеличиваться на 1°C в следующем порядке: 16°C -17°C ... 31°-32°C.

- Кнопка "FAN SPEED": При первом включении кондиционер переходит в автоматический режим обдува . При нажатии данной кнопки на пульте дистанционного управления в режиме осушения воздуха скорость воздушного потока не изменится. Во всех остальных режимах при нажатии этой кнопки режимы будут переключаться в следующем порядке: автоматический обдув - высокая скорость- средняя скорость - низкая скорость - автоматический обдув
- Кнопка "SWING": В режиме осушения воздуха, жалюзи находятся в неизменном положении. Во всех остальных режимах нажатие кнопки переключает режимы в следующем порядке : автоматическое покачивание жалюзи- стабильный обдув - природный обдув - автоматическое покачивание жалюзи
- Кнопка "AIR FLOW" : При первом включении кондиционера расход воздуха задается по умолчанию . Нажмите эту кнопку, чтобы переключить режимы в следующем порядке: SWING -STOP-SWING
- Кнопка "TIMER": В режиме по умолчанию таймер отключен. Нажимайте данную кнопку, чтобы задать время таймера: Последовательность переключения: 1Н-2Н- ...-24Н -выход -1Н... . Нажмите кнопку, чтобы задать начало отсчета времени в режиме ВЫКЛ и время завершения отсчета в режиме ВКЛ. После настройки таймера, время начнет уменьшаться до тех пор, пока не будет достигнуто заданное значение времени Выключения или времени Включения и не погаснет дисплей. Нажатие кнопки "MODE" не отключит таймер в режиме "TIMER".
- Кнопка "HOLD": По умолчанию кнопка "HOLD" отключена. Нажмите эту кнопку, чтобы выбрать режимы в следующей последовательности: Активация кнопки "HOLD" - Деактивация кнопки "HOLD"- Активация кнопки "HOLD". При нажатии этой кнопки на пульте дистанционного управления блокируются все кнопки, кроме кнопки "HOLD"
(Примечание: включение и отключение блокировки дистанционного пульта управления и панели управления кондиционера осуществляется путем нажатия кнопки "HOLD"). В случае использования отдельных систем кондиционирования, можно заблокировать все кнопки управления, кроме кнопки "EMEGENCY". При этом панель управления будет активна.
- Кнопка "SLEEP": Нажмите кнопку, чтобы переключить режимы в следующем порядке: Включение ночного режима - выключение ночного режима - Включение ночного режима. Ночная функция не будет отключена при изменении режимов. Нажмите данную кнопку, чтобы включить ночной режим . При этом обдув переключится на низкую скорость. Вы можете настроить скорость обдува, нажав кнопку "FAN SPEED" (если устройство не находится в режиме осушения воздуха).
- Кнопка "TURBO": По умолчанию функция интенсивной работы отключена, и данная кнопка не функционирует в режиме "AUTOMATIC", "DRY" и "FAN" (она не будет отображать какие-либо коды). Однако данную функцию можно включить и выключить в других режимах. В режиме "TURBO" на дисплее не отображается скорость обдува . Данный режим может быть отключен с целью изменения режимов и настройки ночного режима.
- Кнопка "LAMP": По умолчанию кнопка "LAMP" включена. Нажмите кнопку, чтобы выбрать режимы в следующей последовательности : включение подсветки - отключение подсветки - включение кнопки подсветки. В режиме подсветки, вы можете отключить кнопку "LAMP", нажав кнопку "MODE".
- Кнопка " CLEAN": По умолчанию режим очистки включен . Нажмите кнопку, чтобы выбрать режимы в следующей последовательности : Включение режима очистки воздуха - Выключение режима очистки воздуха - Включение режима очистки воздуха. В режиме очистки воздуха, нельзя отключить данный режим, нажав кнопку " CLEAN". Нажмите данную кнопку, чтобы переключить режимы в следующей последовательности: Включение режима очистки воздуха - выключение режима очистки воздуха - включение режима очистки воздуха.

2.3 Информация по эксплуатации пульта дистанционного управления

1. Не кладите пульт управления возле источников тепла, таких как одеяло с электроподогревом, разогретая печь и т.д.
2. Не подвергайте пульт воздействию прямого солнечного света
3. Обращайтесь с пультом аккуратно, не роняйте его.
4. Между приемником сигнала кондиционера и пультом управления не должно быть каких-либо загромождающих предметов, в противном случае это может мешать прохождению сигнала.
5. Не разбрызгивайте воду или другую жидкость на пульт управления
6. Не размещайте какие-либо предметы на пульте управления.

Примечание: Если пульт управления не работает, замените батарейки и попробуйте еще раз. Если пульт все еще не работает, перезапустите кондиционер.

2.4 Замена батареек дистанционного пульта управления

Если возникает необходимость в замене батареек, достаньте старые батарейки и вставьте на их место новые.

1. После отправки командного сигнала отсутствует звуковой сигнал
2. Изображение на дисплее не четкое

Осуществите следующие действия:

- Снимите заднюю крышку и достаньте старые батарейки
- Правильно вставьте новые батарейки, обращая внимание на указатели полюсов "+" и "-".
- Закройте заднюю крышку и задайте текущее время
- Убедитесь в том, что на дисплее показано время 0:00

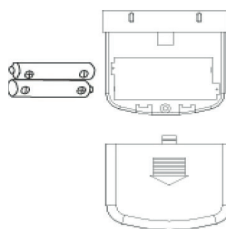

Обращайте внимание на полюса "+" и "-".



ВНИМАНИЕ

1. Старые и новые батарейки не могут использоваться совместно.
2. Если вы планируете не использовать дистанционный пульт управления продолжительный период времени, достаньте батарейки.
3. Срок службы сухих батареек соответствует требованиям стандарта JIS или IEC и равен 6-12 месяцев в нормальных условиях.
При использовании батареек более продолжительный период времени, жидкость может просочиться в батарейку, и пульт не будет работать.
4. На батарейке указан "Рекомендуемый срок эксплуатации". Фактический срок эксплуатации может быть меньше рекомендуемого.

Подготовка к установке

ВНИМАНИЕ



Установка кондиционера должна осуществляться квалифицированным специалистом. Неправильная установка кондиционера может привести к утечке воды, поражению электрическим током и возгоранию.

3.1 Выбор места установки

3.1.1 Места установки для внутренних кондиционеров

1. Устанавливайте кондиционер в просторном месте, в котором воздух, выдуваемый из кондиционера, мог быстро поступать в каждый угол помещения. Также необходимо предусмотреть пространство для обслуживания внутреннего блока.
2. Убедитесь в том, что воздухозаборное и воздуховыпускное отверстия кондиционера не заблокированы и не подвержены воздействию тепла и влаги.
3. Кондиционер должен устанавливаться в местах с низким содержанием природного газа и пара в атмосфере.
4. Кондиционер не должен устанавливаться в местах с высоким содержанием воспламеняющегося газа.
5. Кондиционер не должен устанавливаться вблизи высокочастотного оборудования, такого как высокочастотные электросварочные установки.
6. Кондиционер не должен устанавливаться в пожароопасных местах.
7. Кондиционер также не должен устанавливаться в местах с высокой концентрацией кислотных растворителей.

3.1.2 места установки для внешних устройств

1. Если возможно, не устанавливайте кондиционер в местах, подверженных воздействию прямых солнечных лучей, либо предусмотрите заграждающий навес.
2. Убедитесь в том, что шум работы вашего блока не будет причинять дискомфорт окружающим.
3. Убедитесь в том, что соединительные трубы и кабели можно легко подключить.
4. Кондиционер не должен устанавливаться в смех с высокой концентрацией воспламеняющихся газов.
5. Убедитесь в том, что в режиме обогрева вода полностью стекает с дренажного отверстия и попадает в специально отведенное для этого место.

3.2 Требования к месту установки и обслуживания (внешние блоки)

3.2.1 Установка одного одинарного блока

1. Если в верхней части оборудования установлена преграда, убедитесь в наличии достаточного пространства для установки, как показано на рисунке ниже, независимо от того расположено ли данное ограждение сзади или спереди оборудования.

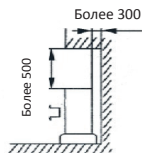

2. Если лицевая часть (воздуховыпускное отверстие) открыта, убедитесь в наличии достаточного пространства для установки, независимо от того, с какой из трех сторон вокруг оборудования установлена преграда (верхняя часть оборудования открыта)

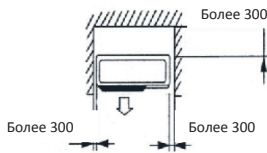

3. Если преграда находится спереди оборудования, оставьте открытыми заднюю часть, боковые части, а также верхнюю часть оборудования.

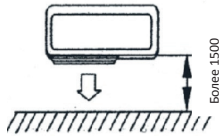

5. Если преграды находятся только спереди и сзади оборудования.

Чтобы предотвратить блокирование воздухозаборного и воздуховыпускного отверстий внутренних кондиционеров, установленных в местах с преградами без достаточной вентиляции, убедитесь в том, что ширина и высота преград находится в нижеуказанных пределах (пространство спереди и сзади является достаточным, а боковые стороны свободны).

- Ширина преград меньше ширины внутренних кондиционеров в 1,5 раза
- Высота преград больше высоты внутренних кондиционеров менее чем в 1 раз.

6. Если преграды находятся с четырех сторон оборудования, данное оборудование не может быть установлено, даже если открыта его верхняя часть.

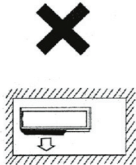

4. Если преграда находится спереди и сзади оборудования, установка, показанная на рисунке ниже, не допускается.

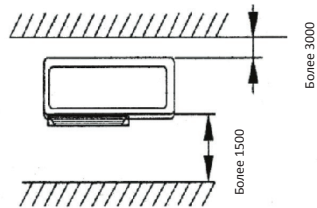
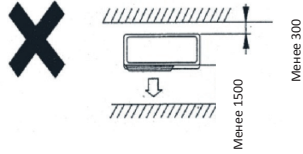

7. Вы должны убедиться в наличии достаточного пространства для обслуживания и эксплуатации с лицевой стороны оборудования.

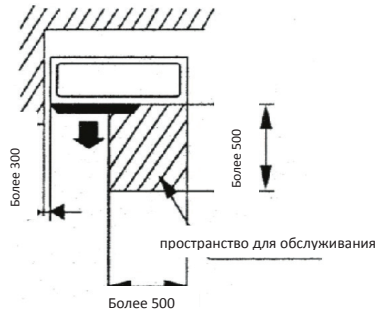

3.2.2 Установка нескольких кондиционеров (кондиционер: мм)

- Параллельная установка (раскрутите болты и соедините трубопровод)



- Установите несколькими рядами

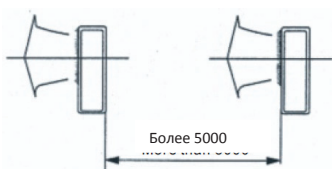

- Установите лицевой частью, повернутой друг к другу

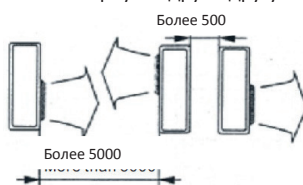

3.2.2 Установка оборудования на крыше или других ветреных местах

Если внешний блок устанавливается на крыше или в других просторных местах, необходимо предотвратить воздействие сильных порывов ветра на воздуховыпускные отверстия внешних устройств. Сильный ветер может оказывать отрицательное воздействие на поток воздуха или теплообмен, а также может привести к малоэффективному охлаждению или обогреву воздуха, что, в свою очередь, приведет к поломке.

1. Если блок установлен возле стены, установите его таким образом, чтобы его воздуховыпускное отверстие было повернуто по направлению к стенке. При этом зазор между блоком и стенкой должен быть 500 мм.

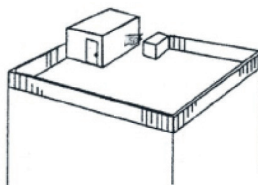

2. Если воздуховыпускное отверстие подвержено воздействию сильного ветра, расположите блок таким образом, чтобы ветер задувал в воздуховыпускное отверстие в вертикальном положении.

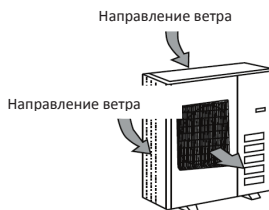

Установка кондиционера

4.1. Установка внутреннего блока

4.1.1 Место установки

Если температура внутри помещения превышает 30 °С и относительная влажность составляет более 80%, на корпусе кондиционера необходимо установить изоляционный материал, такой как стеклоткань или полиэтиленовое волокно, толщиной более 10 мм (Если толщина изоляционного материала превышает 10 мм, вспомогательные детали кондиционера должны быть обернуты в данный материал и вставлены в проемы в потолке.)

- Внутренний блок кондиционера может быть установлен на потолке с зазором в 2,5-2,5 мм .
- При установке внутреннего блока, необходимо использовать подъемный кронштейн. Убедитесь в том, что монтажная плита способна выдержать устройство, в противном случае укрепите ее перед установкой. Расстояние между осями отверстий указано на монтажной схеме, ознакомьтесь с данными спецификациями и определите места, где необходимо укрепить конструкцию.
- Убедитесь в том, что на расстоянии в 1 м от воздуховывпускного отверстия нет препятствий .

Место установки единицы измерения: мм

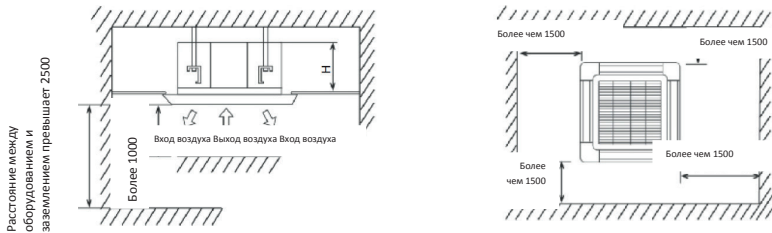

Монтажные размеры Единицы измерения: мм

Модель кВт/час	Размеры (H)
Для серии 18,24	230
Для серии 36,48,60	285

4.1.2 Процедура установки для внутренних кондиционеров

- Соотношение между положением отверстия в потолке, блока и винтового кронштейном

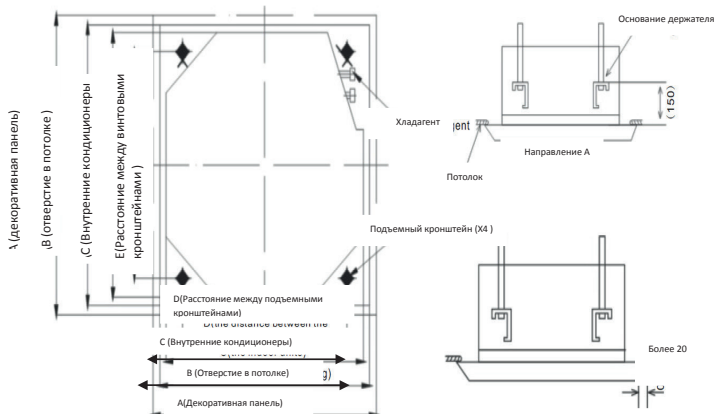

Модель (кБте/час)	Размеры (H)				
	A	B	C	D	E
Для серий 18,24,36,48,60	950	890*	840	680	780

Примечание:

1. Размеры отверстий в потолке, отмеченные звездочкой, могут быть увеличены до 910 мм, однако секции перекрытия потолка и декоративные панели не должны превышать 20 мм .
2. Необходимо просверлить подходящее отверстие в потолке.

а. В монтажной схеме вы можете получить подробную информацию о размерах потолочных отверстий.

б. Перед установкой кондиционера необходимо установить все трубопроводы (трубопровод для подачи хладагента, сливной трубопровод) и подключить все линии электропитания (линия электропитания внешнего блока) . После завершения установки трубопровод и линии электропитания могут быть подключены к внутренним блокам .

в. Отверстие в потолке может укрепить потолочную конструкцию и предотвратить вибрацию

- Установка винтовых кронштейнов (с помощью болтов W3/8 M10)

1. Чтобы обеспечить опору кондиционера, необходимо установить анкерные болты в потолке.

2. Затем отрегулируйте расстояние между анкерными болтами и потолком.

4.1.3 Установка внутренних кондиционеров Единица измерения: мм

- Если на потолочной плите нет подходящего места для установки

1. Прикрепите основание крепежного крюка к винтовому кронштейну . Закрепите крепежный крюк с помощью гаек и шайб с обоих концов. Кроме того, используется фиксатор для шайбы, предотвращающий ее падение.

2. Чтобы получить подробную информацию о размерах потолочного отверстия, смотрите монтажную схему либо проконсультируйтесь с конструктором или плотником.

Табличка с монтажной схемой прикручена к кондиционеру тремя болтами . В данной схеме отмечены центры отверстий в потолке . Уголок сливного желоба, расположенного на водовыпускном отверстии трубопровода, также прикручен болтами.

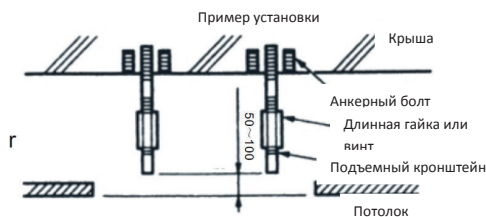

Примечание: Все вышеперечисленные детали буду доставлены на монтажную площадку

3. Отрегулируйте положение гайки

4. Убедитесь в том, что кондиционер находится в вертикальном положении

Внутренний блок кондиционера оборудован реле для слива воды и поплавком уровня.

Используя датчик уровня или полиэтиленовую трубу, наполненную водой, проверьте все четыре угла кондиционера, чтобы убедиться в том, что они находятся в горизонтальном положении (если блок кондиционера наклонен в сторону, противоположную току конденсаторной воды, это может привести к нарушению работы поплавка и переливанию воды)

5. Снимите фиксатор шайбы и накрутите гайку.

6. Снимите табличку с монтажной схемой.

- Если на потолке есть место, подходящее для установки.

1. Временно установите внутренний блок кондиционера

Прикрепите основание крепежного крюка к подъемному кронштейну, закрутив гайки и шайбы с двух концов основания крюка. Кроме того, используются фиксаторы, предотвращающие падение шайбы.

2. Отрегулируйте положение и высоту кондиционера

3. Осуществите действия, указанные в этапах 4 и 5 выше.



4.1.4 Установка панели



ОСТОРОЖНО

- Панель не должна размещаться лицевой стороной по направлению к земле, стенке или выступающим объектам.
- Никогда не ударяйте поворотную пластину
- **Снимите решетку обратного воздуха с декоративной панели**
 1. Нажмите кнопки на решетке обратного воздуха, затем поднимите один конец (смотрите рисунок слева)

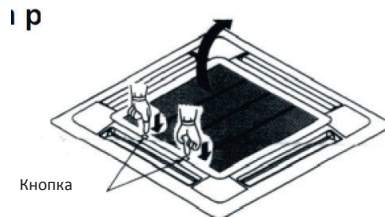

2. Поднимите решетку под углом в 45° и снимите ее (смотри рисунок справа)

- **Снимите крышку уплотнения с четырех углов**
(Достаньте крышку уплотнения, смотри рисунок справа)

- **Установите панель**

1. Прикрепите поворотный двигатель к соединительным муфтам, расположенным на корпусе.
(Смотри рисунок ниже)
2. Расположите натяжной крюк напротив поворотного двигателя декоративной панели на крючках внутреннего блока (смотри рисунок ниже).
- 3.6. Затем повесьте два других крюка панели на соответствующих подъемных кронштейнах корпуса.
(смотри рисунок ниже)
4. Ввинтите четыре шестигранных винта под натяжным крюком на глубину приблизительно в 5 мм
(панель поднимется вместе с ним)
5. Подтяните винты таким образом, чтобы толщина герметичного материала между панелью и внутренним блоком уменьшилась до 5-8 мм.

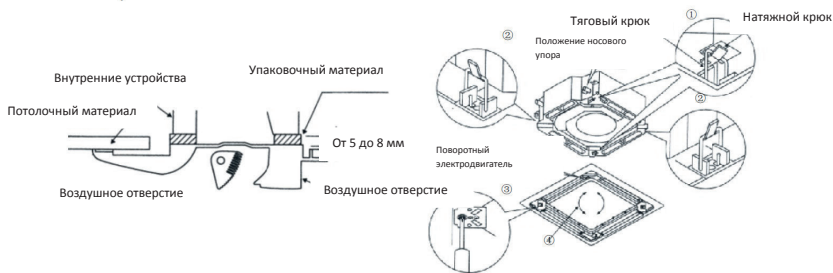

ОСТОРОЖНО

Не закручивайте провода поворотного двигателя в уплотняющую губку

Если резьба плохо затянута, это может привести к падению кондиционера. Поэтому тщательно затягивайте винты.

Если после затяжки винтов все еще остается зазор между потолком и декоративной панелью, отрегулируйте высоту внутреннего блока.

Если внутренний блок расположен в горизонтальном положении, однако вода не стекает, отрегулируйте высоту внутреннего блока через наклонное отверстие на декоративной панели.

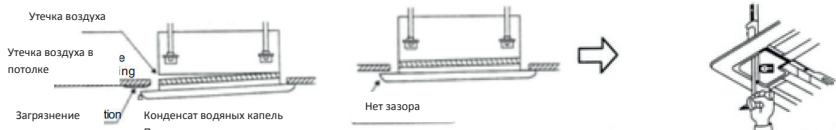

■ Высота подъема внутреннего блока

Отрегулируйте высоту подъема внутреннего блока как показано на рисунке справа:

1. Если между внутренним блоком и панелью есть зазор, это может привести к следующему:
 - а. Конденсат будет образовываться снаружи (внутри стены) и внутри кондиционера, по причине наличия воздуха в полости потолка или утечки газа из потолка.
 - б. Вода будет разбрызгиваться, а конденсат будет образовываться внутри кондиционера по причине беспорядочного тока воздуха.
2. Схема декоративной панели (смотри рисунок справа)
 - а. Соединитель проводов должен быть правильно подключен к поворотному электродвигателю (расположенному на декоративной панели)
 - б. Если данный соединитель не подключен, проворная панель не будет работать.
- в. Убедитесь в том, что провода поворотного электродвигателя не зажаты между внутренним блоком и декоративной панелью.

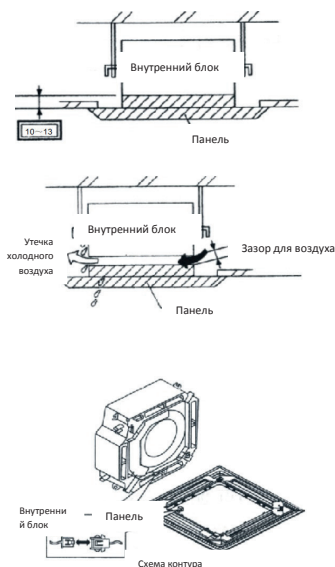

4.1.5 Установка решетки обратного воздуха и закрывающей крышки

- Установите решетку обратного воздуха

Поворачивая решетку обратного воздуха, вы можете установить ее в четырех положениях. В случае необходимости вы всегда можете изменить положение решетки.

ВНИМАНИЕ



Не обматывайте провода поворотного двигателя вокруг решетки обратного воздуха во время установки

- Закрепите закрывающую решетку на панели (смотри рисунок ниже)

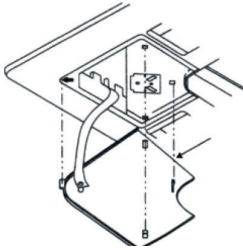

Перед установкой вставьте четыре штыря на верхней крышке в соответствующие отверстия на декоративной панели .

- Разместите решетку обратного воздуха на панели и подключите поворотный мотор . Соедините провода распределительной коробки с соответствующими соединениями, расположенными на корпусе.
- Установите решетку обратного тока в порядке, противоположном демонтажу.
- Повторно установите внешнюю крышку
- Зафиксируйте трос внешней крышки с помощью винтов, расположенных на болтах монтажной плиты (смотрите рисунок в правом нижнем углу)
- Аккуратно втолкните внешнюю крышку в панель.

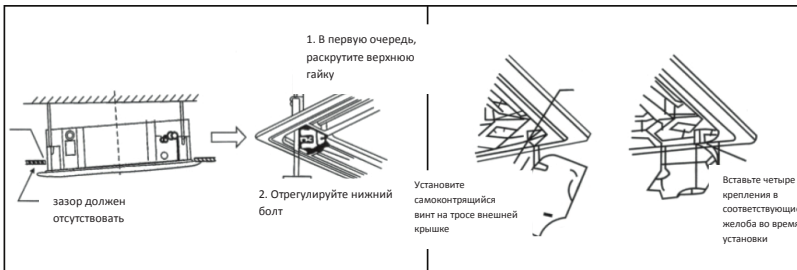

4.2 Установка внешнего блока

4.2.1. Меры предосторожности во время установки

- Рекомендуется доставлять все детали кондиционера на монтажную площадку в упакованном виде .
- Будьте особо внимательны при подъеме кондиционера, так как центр тяжести не находится посередине.
- Следите за тем, чтобы кондиционер не был слишком сильно наклонен . Во время транспортировки кондиционер не должен находиться под углом более чем в 45° .

4.2.2 Установка

- При установке внешнего блока используйте болты, чтобы закрепить основание (болты поставляются на место установки)
- Прочно устанавливайте блок, чтобы предотвратить его падение во время землетрясения и сильного ветра.
- Блок должен устанавливаться на бетонное основание. Смотрите рисунок ниже.

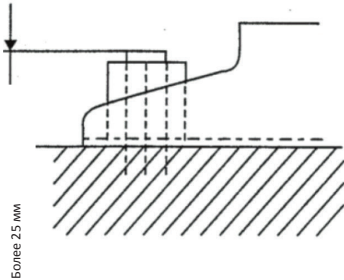

Примечание: Убедитесь в том, что длина болтов основания не превышает 25 мм (считая от нижней части монтажной плиты)

- Расстояние между параллельно установленными блоками не должно быть менее 300 мм.

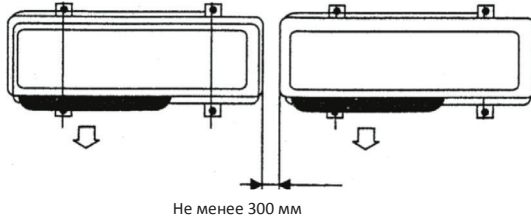

4.3 Установите трубы для подачи хладагента и сливные трубы



ВНИМАНИЕ

- Если нет особых условий, вы можете заказать трубы у нашей компании.
- В случае наличия каких-либо особых условий, например, если необходимо приобрести трубы для хладагента другого типа, закажите трубы с теплоизоляцией толщиной менее 9 мм .
- Перед установкой сливной трубы (дополнительное оборудование), необходимо приобрести кабельные желоба (внутренний диаметр Ф16) для подключения сливного трубопровода. В случае наличия влаги обмотайте желоба 9 мм изоляцией.

4.3.1 Размер трубы для хладагента

Модель (кВт/час)	Трубопровод для жидкого хладагента	Трубопровод для газообразного хладагента
Для серии 18	Внешний диаметр Ф 6,35 (1/4")	Внешний диаметр Ф 12,7 (1/2")
Для серии 24	Внешний диаметр Ф 9,52 (3/8")	Внешний диаметр Ф 15,88 (5/8")
Для серии 36, 48 и 60	Внешний диаметр Ф 9,52 (3/8")	Внешний диаметр Ф 19,05 (3/4")

4.3.2 Разница между длиной и высотой длинных труб воздушных кондиционеров представлена ниже:

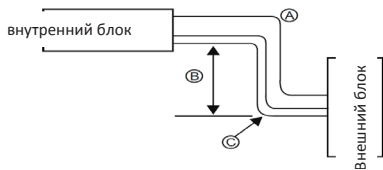

Модель (кБте/час)	A Макс. длина (прямоточный)	B Макс. разница по высоте (прямоточный)	C Макс. количество изгибов
NS/NU-12B5	15 м	8 м	10
NS/NU-18B5	25 м	15 м	10
NS/NU-24B5	25 м	15 м	10
NS/NU-36B8	50 м	25 м	10
NS/NU-48B8	50 м	25 м	10
NS/NU-60B8	50 м	25 м	10



ВНИМАНИЕ

Если разница между высотой внутреннего и внешнего блока кондиционера превышает 5 метров, необходимо установить масляные петли или трубные колена, предотвращающие обратный ток, в системе трубопровода.

Если внешний блок находится выше внутреннего блока

Трубное колено, предотвращающее обратный ток

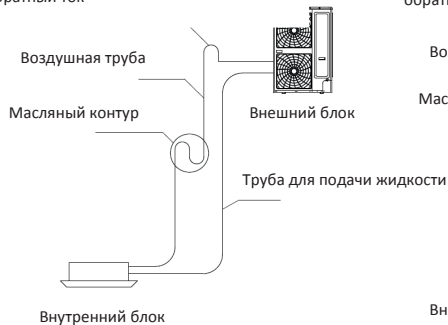

Если внутренний блок находится выше внешнего блока

Трубное колено, предотвращающее обратный ток

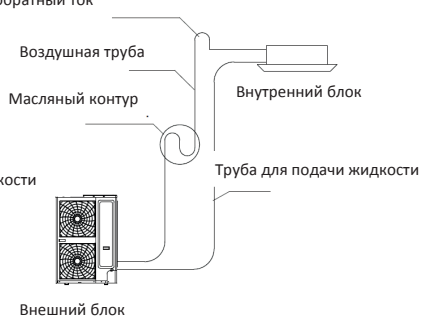

4.3.2 Процедура установки труб

- Переместите отсечные и шаровые клапаны в исходное положение (определено перед доставкой), раскрутите гайки с внешних и внутренних трубопроводов, а также пылезащитные колпачки и спиральные пробки.
1. В случае наличия пыли, влаги или других инородных предметов, подсоедините раструбы, в пробивном случае это может привести к поломке устройств.
 2. Вытрите остатки хладагента с соединений, прежде чем начать закручивать конусную гайку.
 3. При соединении трубопровода используйте два гаечных ключа. Чтобы ознакомиться со значениями момента затяжки, смотрите таблицу ниже.

Диаметр трубопровода Ф (миллиметр)	Крутящий момент (кгс • м)
6,35	1,4~1,7
9,35	1,4~1,7
12,7	4,8~6,2
15,88	4,8~6,2
19,05	6,9~9,9

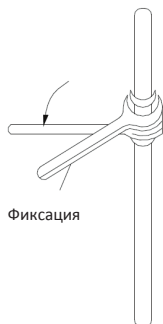

Примечание

Используйте два гаечных ключа. Один для фиксации, а другой для затяжки

- Установите другие раструбы и подключите все трубы, предназначенные для подачи хладагента. После подключения трубопровода, заполните его азотом или хладагентом. Затем проверьте соединения на предмет утечки, используя детектор утечки.
- Обратитесь к специалисту для герметизации трубопровода в районе сервисного патрубка или отсекающего клапана внешнего устройства.



ВНИМАНИЕ

- Если длина подсоединяемой трубы превышает 5 метров (прямоточная), слейте жидкость с трубопровода с помощью вакуумного насоса и залейте новый хладагент в соответствии с требованиями "регулировка объема используемого хладагента".
- Если необходимо переместить воздушный кондиционер в другое место, воспользуйтесь вакуумным насосом или резервуаром, чтобы слить хладагент с системы кондиционера.
- После завершения вышеуказанных действий полностью откройте шаровые и отсечные клапаны.

- Испытание под давлением, вакуумирование и проверка трубных соединений и внутреннего трубопровода на предмет утечки

После завершения установки блоков и соединительного трубопровода, заполняйте трубопровод и внутренние блоки азотом пока давление не достигнет значения в 3,0 мПа (абсолютное давление). Поддерживайте это давление в течение 24 часов. Проверьте каждое соединение и сварные швы на предмет утечки методом мыльного пузыря. Если утечки не обнаружены, выпустите газообразный азот, чтобы создать вакуум, равный 30 Па, и поддерживайте данное давление в течение 24 часов. Затем откройте клапан основного устройства, чтобы начать эксплуатацию системы.

4.3.3 Добавление хладагента

Если длина трубопровода, предназначенного для подачи хладагента, превышает 5 метров, долейте определенное количество хладагента, используя следующую расчетную формулу:

$$R = L1 \times 0,030 \text{ кг/м} + L2 \times 0,065 \text{ кг/м} + L3 \times 0,115 \text{ кг/м} + L4 \times 0,190 \text{ кг/м} + L5 \times 0,290 \text{ кг/м} + L6 \times 0,380 \text{ кг/м} + L7 \times 0,580 \text{ кг/м} + L8 \times 0,760 \text{ кг/м}$$

Примечание:

R - Общий объем хладагента, необходимый для заполнения системы

L1- Общая длина жидкостного трубопровода Ф 6,35

L2- Общая длина жидкостного трубопровода Ф 9,52

L3- Общая длина жидкостного трубопровода Ф 12,7

L4- Общая длина жидкостного трубопровода Ф 15,88

L5- Общая длина жидкостного трубопровода Ф 19,05

L6- Общая длина жидкостного трубопровода Ф 22

L7- Общая длина жидкостного трубопровода Ф 25,4

L8- Общая длина жидкостного трубопровода Ф 28



ВНИМАНИЕ

Залейте хладагент в систему в режиме охлаждения через нипель клапана низкого давления внешнего устройства.

4.3.4 Установите сливной трубопровод

Убедитесь в наличии достаточного пространства для установки сливного трубопровода. Диаметр сливных труб должен быть не меньше диаметра соединительного трубопровода.

- В случае образования конденсата, используйте наиболее короткую трубу и устанавливайте ее под наклоном в 1%, чтобы обеспечить слив воды.
- Если невозможно наклонить сливной шланг, установите подвесной трубопровод
- Расстояние между подъемными кронштейнами должно быть 1-1,5 метров с целью предотвращения изгиба сливного шланга.

- Используйте сливной шланг 1 и зажим 2 (крепление)

Вставьте сливной шланг в сливной патрубок, закрепите его белой клейкой лентой. Затем вкрутите зажим таким образом, чтобы расстояние между головкой болта и шлангом было меньше 4 мм.

- При наличии утечки конденсаторной воды, обмотайте внутренний сливной шланг и сливной патрубок теплоизоляционным материалом.

- **Слейте жидкость из трубы в помещении**

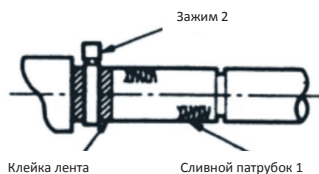

- **Сливной патрубок**
Обеспечьте теплоизоляцию зажима и сливного патрубка, установив крупногабаритную уплотняющую прокладку 10.

Крупногабаритная уплотняющая прокладка 10

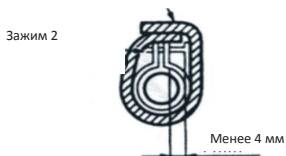

- **Информация в сливном подъемном трубопроводе**

1. Высота установки сливного подъемного трубопровода равна менее 500 мм;
2. Подвесной трубопровод должен размещаться в горизонтальном положении на расстоянии в 300 мм от кондиционера.

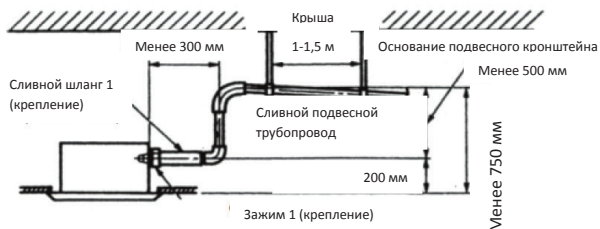

ВНИМАНИЕ

- В случае утечки воды, не дергайте резко трубу;
- При установке нескольких сливных трубопроводов, которые соединены в одну, выполните нижеперечисленные действия.

Более 100 мм

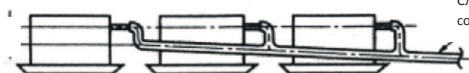

Сливной трубопровод с Т-образным соединением

- **Шаг первый** . Выберите подходящий патрубок, соответствующий пропускной способности кондиционера
- **Шаг второй** . После установки сливного трубопровода, влейте 2000 мл воды в воздушный клапан или сервисное отверстие. Убедитесь в том, что вода свободно стекает.
- **Шаг третий** . После установки контура, проверьте слив во время работы кондиционера в режиме охлаждения. Чтобы получить более подробную информацию, смотрите раздел " ПРИБОРНАЯ ЭКСПЛУАТАЦИЯ "

Схема процедуры залива воды

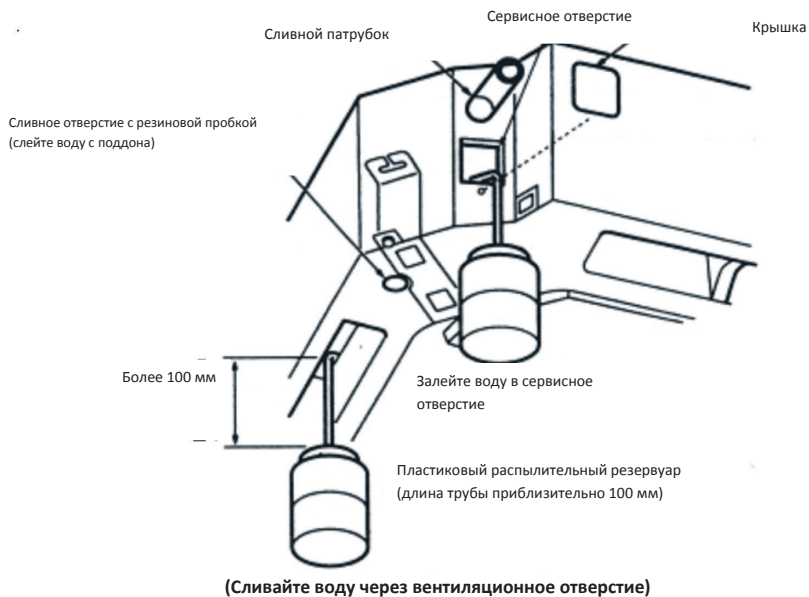

Пробная эксплуатация

5.1 Прежде чем приступить к пробной эксплуатации кондиционера, убедитесь в следующем:

- Внутренний и внешний блоки установлены правильно .
- Трубы и проводка правильно подключены .
- В трубопроводе, предназначенном для подачи хладагента, нет утечки .
- Вода беспрепятственно стекает
- Теплоизоляция является достаточной.
- Заземляющий провод правильно подключен.
- Напряжение в сети соответствует расчетному напряжению кондиционера.
- Нет препятствий в местах расположения впускных и выпускных отверстий внешнего и внутреннего блоков кондиционера .
- Открыты запорные клапаны жидкостного и газового трубопроводов.
- При включении питания воздушный кондиционер предварительно подогревается.



ВНИМАНИЕ

Компрессор не будет работать, если провода неправильно подключены.

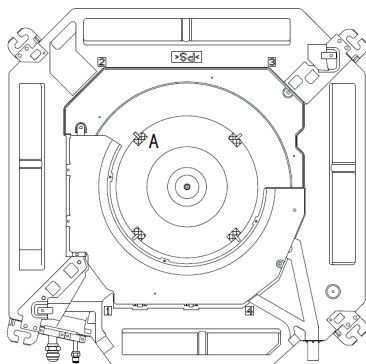

ВНИМАНИЕ



Перед началом пробной эксплуатации не забудьте снять четыре амортизатора ветряного колеса (A) и крепежную ленту!

5.2 Пробная эксплуатация

- Включите сетевой выключатель кондиционера
- Нажмите выключатель аварийного режима работы (охлаждение или обогрев), после чего начнет мигать световой индикатор работы устройства. Убедитесь в том, что кондиционер правильно функционирует. Если вы хотите выключить кондиционер, просто нажмите выключатель аварийного режима работы.
- Нажмите кнопку "ON/OFF" на пульте дистанционного управления, после чего вы услышите звуковой сигнал, исходящий от внутреннего блока. Это означает, что кондиционер работает в нормальном режиме, а аварийный режим был отключен. Теперь вы можете проверить работу кондиционера в каждом отдельном режиме, нажимая соответствующие кнопки:
- Нажмите кнопку "MODE", чтобы выбрать режим "FAN" (вентиляторный обдув). Убедитесь в том, что от кондиционера исходит воздушный поток.
- Нажмите кнопку "MODE", чтобы выбрать режим "COOL" (Охлаждение). Убедитесь в том, что воздух, выдуваемый из кондиционера, охлажден.
- Нажмите кнопку "MODE", чтобы выбрать режим "HEAT". Убедитесь в том, что воздух, выдуваемый из кондиционера, нагрет (Данная функция не доступна в кондиционерах, которые предназначены только для охлаждения воздуха)
- Нажмите кнопку "WIND SPEED" и выберите высокоскоростной режим. Убедитесь в том, что кондиционер интенсивно выдувает воздух.
- Нажмите кнопку "SWING" и убедитесь в том, что жалюзи двигаются правильно.

5.3. Испытание сливного устройства

- После установки кондиционера, необходимо испытать сливное оборудование
- Во время пробной эксплуатации убедитесь в том, что вода свободно вытекает из оборудования, и нет утечек на соединениях.

После установки и ввода в эксплуатацию устройства, лица, занимающиеся установкой, должны предоставить информацию о способах эксплуатации и использования кондиционера, а также информацию по технике безопасности.

Обслуживание и ремонт

6.1 Очистка воздушного фильтра

Если фильтр забит, уменьшится объем циркулируемого воздуха и значительно снизится эффективность охлаждения и нагрева. Это также может привести к поломке кондиционера. Поэтому очищайте воздушный фильтр, по меньшей мере, раз в две недели при интенсивной эксплуатации кондиционера.

Если кондиционер не использовался продолжительный период времени, необходимо очистить фильтр перед его запуском.

6.1.1. Процедура очистки воздушного фильтра

- Разберите воздушный фильтр
- Очистите фильтр с помощью пылесоса или воды.
- Если вы очищаете фильтр водой, поместите его в заметном и прохладном месте, чтобы он высох.



ВНИМАНИЕ

- В случае износа или деформации фильтра, не мойте его в воде, температура которой превышает 50°C
- Не сушите фильтрующий элемент на огне, он может загореться.

При очистке или ремонте кондиционера, в первую очередь отключите питание и выдерните шнур из сети. Очистка и обслуживание должны осуществляться квалифицированными специалистами.

6.1.2 Методы очистки внутреннего блока кондиционера

- Протирайте внешний блок кондиционера сухой и чистой тканью.
- Чтобы очистить поверхность кондиционера от масляных пятен или отпечатков пальцев, используйте бытовое моющее средство.

6.2 Снимите решетку обратного воздуха и воздушный фильтр

- Откройте решетку обратного фильтра:
Нажмите две кнопки и медленно потяните их вниз, как показано на рисунке справа (выполняйте аналогичные операции при закрытии решетки обратного воздуха):

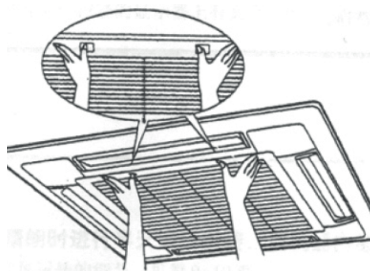

- Разберите цепь воздушного фильтра : возьмите натяжной крюк воздушного фильтра и потяните его вдоль нижней наклоненной части, чтобы достать фильтрующий элемент, как показано на рисунке справа:

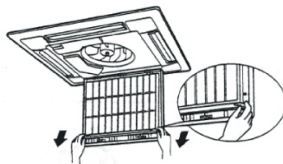

- Достаньте решетку обратного воздуха : Разместите решетку обратного воздуха под углом в 45° С, приподнимите и достаньте ее, как показано на рисунке справа.

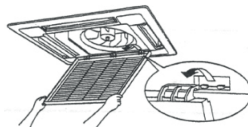

- После очистки фильтра и решетки обратного воздуха, установите их на место, как показано на рисунке справа.

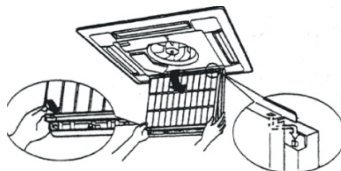

6.2 Настройка температуры в помещении

В режиме охлаждения температура является комфортной, если разница между внешней и внутренней температурой составляет 5°C.

Если температура в помещении является слишком низкой, это не причинит вред вашему здоровью, одна кондиционер будет потреблять больше электроэнергии . Например, увеличение заданной температуры на 1°C в режиме охлаждения уменьшит объем потребляемой электроэнергии на 10%.

6.3 Устранение источников тепла

Когда кондиционер работает в режиме охлаждения, необходимо задернуть шторы на окнах, чтобы предотвратить проникновения прямых солнечных лучей; Закройте все окна и двери . Также не открывайте двери часто, если в этом нет нужды.

6.5 Обслуживание после длительного простоя

(например, в начале сезона)

- Проверьте установку внешнего блока и состояние соединений заземляющих проводов и кабелей питания .
- Уберите предметы, которые могут блокировать впускные и выпускные вентиляционные отверстия внутренних и внешних блоков.
- Убедитесь в том, что воздушный фильтр правильно установлен.

6.6 Обслуживание перед длительным простоем

(например, в конце сезона)

- Включите кондиционер и позвольте ему работать в режиме "FAN" в течение 3 или 4 часов, чтобы высушить внутренние детали .
- Выключите кондиционер и отключите питание.
- Очистите воздушные фильтры и корпуса внутренних блоков.
- Достаньте батарейки из пульта дистанционного управления и уберите его.
- Накройте блоки защитным покрытием, чтобы предотвратить попадание пыли.

Поиск и устранение неисправностей

7.1 Диагностика нарушений в работе

Если ваш кондиционер вышел из строя, внимательно ознакомьтесь с нижеуказанной информацией, прежде чем обратиться в сервисный центр. Это позволит вам сэкономить время и силы.

Проблема	Описание	Причины	Решение
Кондиционер не включается	При нажатии кнопки "ON/OFF" на пульте дистанционного управления, звуковой сигнал не поступает с внутреннего блока и не горит индикатор "RUN"	Обрыв питания	Нажмите кнопку "ON/OFF" после восстановления питания
		Выключен сетевой выключатель	Включите сетевой выключатель
		Перегорел предохранитель сетевого выключателя	Замените предохранитель
		Отключено устройство защитного отключения	Включите устройство защитного выключения
		Пульт дистанционного управления используется за пределами рабочего диапазона	Используйте пульт в его рабочем диапазоне
		Разрядились батарейки в пульте дистанционного управления (изображение на дисплее гаснет)	Замените их новыми батарейками
Кондиционер не запускается	Пульт дистанционного управления показывает, что кондиционер работает	Находится в режиме 3ех минутной защиты компрессора	Подождите или обратитесь к дилеру
После запуска, кондиционер отключается через короткий промежуток времени		Воздуховыпускное и воздуховыпускное отверстие внутреннего и внешнего блока заблокировано	Удалите всю грязь и обеспечьте равномерный поток
		Воздушный фильтр загрязнен	Очистите фильтр
Воздушный поток в норме. Однако выдуваемый из кондиционера воздух не холодный или не горячий		Температура неправильно задана, слишком высокая в режиме охлаждения или слишком низкая в режиме обогрева	Правильно настройте температуру
		Контур воздушного фильтра забит грязью или пылью	Очистите контур воздушного фильтра
		Двери и окна открыты	Закройте двери и окна

Если кондиционер был отключен в результате обрыва питания, его можно повторно запустить, только нажав кнопку "ON/OFF" на пульте дистанционного управления, даже если питание было восстановлено.

7.2 Функция самодиагностики

Наша компания предоставляет клиентам различные системы регулировки, которые могут определять нарушение в работе кондиционеров.

Таблица кодов отказов (1)

4 светодиодных индикатора отказов	Цифровой дисплей	Описание отказа
Мигает индикатор таймера	E2	Поломка датчика внешней температуры (T1)
Мигает индикатор работы	E3	Поломан датчик температуры испарителя (T2)
Мигает индикатор оттаивания	E5	Поломан датчик температуры конденсатора (T2)
Мигает предупредительный индикатор	F5	Защита от переполнения водой
Горит индикатор работы, мигает индикатор оттаивания	E1	Обрыв связи между внутренним блоком и проводной системой управления
Горит индикатор работы, мигает индикатор таймера	P6	Выход из строя ЭСППЗУ внутреннего блока
Горит индикатор оттаивания, мигает индикатор таймера	F0	Защита внутреннего вентилятора от опрокидывания
Горит индикатор оттаивания, мигает предупредительный индикатор	F2	Внешняя защита
	F7	Защита внешнего блока от перенапряжения
Горит индикатор таймера, мигает предупредительный индикатор	E0	Ошибка связи между внешним и внутренним блоком
Горит индикатор работы, горит индикатор оттаивания, мигает индикатор таймера	F3	Защита от высокого давления
Горит индикатор оттаивания, горит индикатор таймера, мигает предупредительный индикатор	F4	Защита от низкого давления
Горит индикатор работы, горит индикатор таймера, мигает предупредительный индикатор	F8	Защита от превышения температуры воздуха на выпускном отверстии внешнего блока
Горит индикатор работы, горит индикатор оттаивания, мигает предупредительный индикатор	F9	Нарушение последовательности фаз в трехфазовом электропитании
Примечание: частота мигания всех вышеуказанных индикаторов равна 1 Гц		

Таблица кодов отказов (2)

Отказы	Светодиодный индикатор
Высокое давление	Зеленый индикатор мигает раз в 5 секунд
Поломка датчика температуры Т3	Зеленый индикатор мигает 2 раза в 5 секунд
Сбой при измерении перелива	Зеленый индикатор мигает 3 раза в 5 секунд
Превышение макс. температуры на выходе	Зеленый индикатор мигает 5 раз в 5 секунд
Низкое давление	Зеленый индикатор мигает 6 раз в 5 секунд
Нормальная связь	Желтый индикатор постоянно горит
Нет связи	Желтый индикатор гаснет
Сообщение об обрыве связи	Мигает желтый индикатор

Далее перечисленные события не относятся к поломке кондиционера

1. Иногда, воздушный кондиционер может источать запах . Кондиционер может поглощать запах помещения, мебели, сигарет, косметики и т.д., затем снова распространять их атмосфере.
2. Работа кондиционера сопровождается тихим шипящим звуком . Данный звук возникает в результате прохождения охладительного газа через внешний и внутренний блок.
3. Во время запуска и выключения кондиционера иногда слышен треск. Этот звук вызван расширением или сужением конструктивных деталей воздушного кондиционера, которое происходит в результате перепада температуры.

Электропроводка

8.1 Меры предосторожности при прокладке электропроводки

- Конструкция электропроводки должна соответствовать национальным стандартам электропроводки .
- Воздушный кондиционер должен быть оборудован специальной схемой электропитания и предохранительным реле утечки. Расчетная сила тока данного реле должна быть в 1,5-3 раза больше расчетной силы тока кондиционера (фактическая величина номинального тока кондиционера указана на табличке с техническими данными устройства, а приведенные в данном документе величины являются условными):
- Определите рабочее напряжение кондиционера и выберите подходящие провода;
- Только квалифицированные специалисты имеют право прокладывать проводку и подключать детали кондиционера в соответствии со схемой проводки, расположенной на корпусе кондиционера.
- Во время установки обращайте внимание на обозначения соединительных клемм.
- Не путайте сигнальную клемму внутреннего блока с сигнальной клеммой внешнего блока.
- Хорошо затягивайте винты, чтобы предотвратить обрыв проводки
- Установите вспомогательный электрический нагреватель за пределами испарителя на расстоянии в 5 см.
- Убедитесь в наличии достаточного места для установки устройств и минимального расстояния между устройствами;

8.2 Схема электропроводки

Существует множество схем электропроводок в зависимости от моделей кондиционеров.

Возьмем в качестве примера кондиционеры с функцией обогрева и охлаждения:

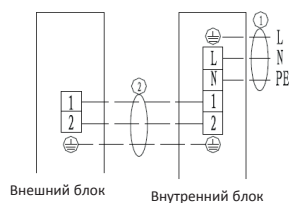

Внешний блок

Внутренний блок

Применимо для модели K18 только с функцией охлаждения

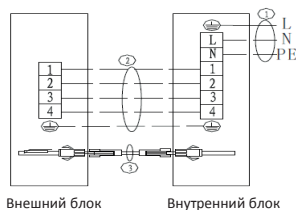

Внешний блок

Внутренний блок

Применимо для модели K18 только с тепловым насосом

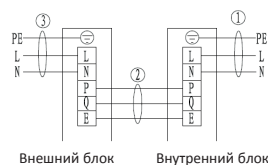

Внешний блок

Внутренний блок

Применимо для моделей 24K, 36K с однофазовым охлаждением и тепловым насосом

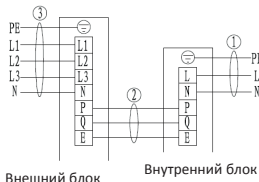

Внешний блок

Внутренний блок

Применимо для моделей 24K, 36, 48K, 60K с трехфазовым охлаждением и тепловым насосом

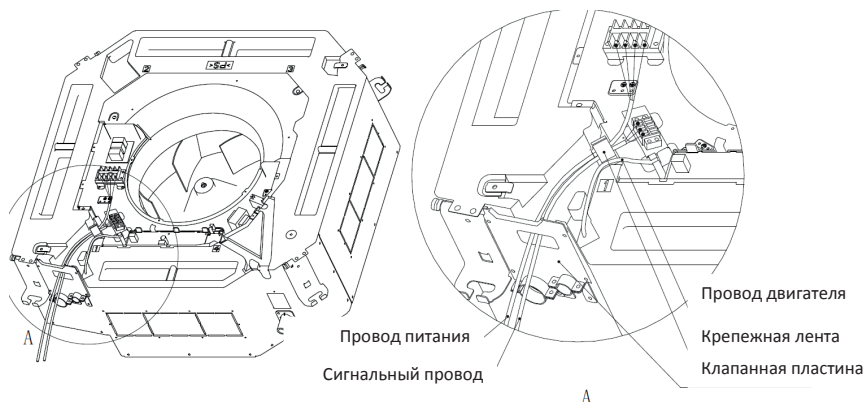

Примечание: Схема размещения применяется только для однопроводной линии электропитания. Ознакомьтесь со схемой электропроводки.

8.3 Прокладка электропроводки внутренних блоков.

- Снимите крышку с внутреннего электрического блока управления;
- Подключите кабели питания и сигнальные провода к соответствующим клеммам, как показано на схеме электропроводки выше;
- Откройте клеммы и разместите на них кабели питания и сигнальные провода .
- Закрепите проводку на электрическом блоке управления

8.4 Таблица параметров электропроводки

Наименование	Внешняя электропроводка	Внутренняя электропроводка	Сигнальные кабели	Типы электропитания
Модель (кВт/час)				
18 серия (Охлаждение и обогрев)	/	3 x 2,5 мм ²	5 x 1,5 мм ²	Питание внутренних блоков
18 (только охлаждение)	/	3 x 1,5 мм ²	3 x 1,5 мм ²	Питание внутренних блоков
Серия 24 (однофазная)	3 X 2,5 мм ²	3 x 1,0 мм ²	Многожильная, экранированная витая пара RS485	Внешний и внутренний блок имеют раздельное питание
Серия 36/48 (однофазная)	3 X 4,0 мм ²	3 x 1,0 мм ²		
Серия 36/48 (трехфазная)	5 X 1,5 мм ²	3 x 1,0 мм ²		
Серия 60 (однофазная)	3 X 6,0 мм ²	3 x 1,0 мм ²		
Серия 60 (однофазная)	5 X 2,5 мм ²	3 x 1,0 мм ²		

ОЦЕНКА КАЧЕСТВА РАБОТЫ

- Включите блок на 15 минут или более.
- Измерьте температуру входящего и выходящего воздуха.
- Разность температур превышает 8°C при работе в режиме Охлаждения и 14°C в режиме Обогрева.

Если указанные выше условия выполняются, блок работает нормально.

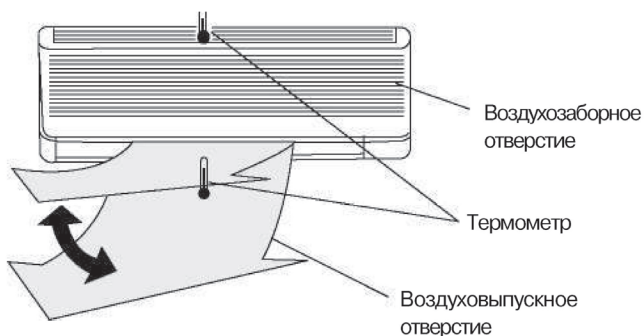

Используйте кондиционер в следующих случаях:



Единица измерения °C

DBT: температура по сухому термометру WBT: температура по влажному термометру	Внутри		Снаружи	
	DBT	WBT	DBT	WBT
Максимальная температура - Охлаждение (Максимальная температура - Обогрев)	32 (30)	23 (-)	43 (24)	26 (18)
Минимальная температура - Охлаждение (Минимальная температура - Обогрев)	16 (2)	11 (-)	16 (-5)	11 (-6)

Внимание

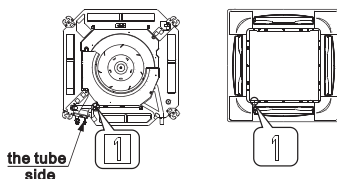
- ➔ Панель должна быть правильно ориентирована относительно дренажного поддона кондиционера. Сопоставьте метку «1» со стороной выхода патрубков фреоновой трассы (в случае применения «старого» внутреннего блока с «новой» панелью).



- ➔ При использовании LED ресивера () ИК пульта нет необходимости в изменении настроек платы управления (в случае применения «старого» внутреннего блока мотор жалюзи можно подключить к любой из 2-х соединительных линий).
- ➔ При использовании ресивера ИК пульта иного типа ( с пиктограммами) установите DIP переключатели как показано на рисунке ниже.



(Пожалуйста снимите этикетку перед использованием)

Сертификация

Товар сертифицирован на территории России органом по сертификации
РОСС RU.0001.10АГ85

ОС ПРОДУКЦИИ ООО «Технологии и Сервис»

Юридический адрес: РФ, 603105, Нижегородская область, г. Нижний Новгород,
ул. Полтавская, д.35, корп. 2, пом. №3

Товар соответствует требованиям нормативных документов:

ГОСТ Р 52161.2.40-2008

ГОСТ Р 51318.14.1-2006 (Разд.4)

ГОСТ Р 51318.14.2-2006 (Разд.5,7)

ГОСТ Р 51317.3.2-2006 (Разд.6,7)

ГОСТ Р 51317.3.3-2008

Изготовитель: «GUANDONG CHIGO HEATING & VENTILATION
EQUIPMENT CO. LTD», Китай

Адрес изготовителя: No 1, Helangsha, Shengli Village, Lisui Town, Nanhai District,
Foshan, Guandong, China

Импортер: ООО «ТОР» 121170, Москва г, ул. Кульнева, дом № 3, стр. 1

EAC



ГАРАНТИЯ

Настоящий документ не ограничивает определенные законом права потребителей, но дополняет и уточняет оговоренные законом обязательства, предполагающие соглашение сторон либо договор.

Поздравляем вас с приобретением техники отличного качества!

При покупке нового устройства внимательно ознакомьтесь с гарантийным талоном и убедитесь в правильности его заполнения и наличии штампа продавца. При отсутствии штампа и даты продажи (либо кассового чека с датой продажи) гарантийный срок изделия исчисляется со дня его изготовления.

Тщательно проверьте внешний вид изделия и его комплектность. Возникшие претензии по внешнему виду и комплектности изделия предъявляйте продавцу при покупке.

Гарантийное обслуживание купленного Вами прибора осуществляется через Продавца, специализированные сервисные центры или монтажную организацию.

При возникновении неисправности прибора по вине изготовителя обязательство по устранению дефекта ложится на уполномоченную изготовителем организацию. В данном случае покупатель вправе обратиться к Продавцу.

По всем вопросам, связанным с техобслуживанием изделия, обращайтесь в специализированные сервисные центры. Подробная информация о сервисных центрах, уполномоченных осуществлять ремонт и техническое обслуживание изделия, находится на сайте www.atmk.ru, www.neoclima.ru, www.faura.ru

Дополнительную информацию вы можете получить у Продавца или по нашему телефону в Москве: +7 (495)228-70-24 E-mail: dealer@atmk.ru

При возникновении неисправности прибора в результате неверной или неквалифицированной установки обязательство по устранению дефекта ложится на уполномоченную изготовителем организацию. В данном случае необходимо обратиться к организации, проводившей установку (монтаж) прибора.

Перед установкой и использованием устройств необходимо тщательно изучить инструкции по установке и эксплуатации.

Для установки и ввода в эксплуатацию технически сложных устройств настоятельно рекомендуется пользоваться услугами специализированных организаций и квалифицированных специалистов.

В гарантийный талон запрещено вносить какие-либо изменения, а так же стирать или переписывать какие-либо указанные в нем данные. Настоящая гарантия не имеет силы, в случае невернозаполненного гарантийного талона. В талоне в соответствующих полях должны быть внесены следующие данные: наименование и модель изделия, его серийные номера, дата продажи, подпись уполномоченного лица и штамп Продавца.

СРОК СЛУЖБЫ:

- Сушители и электрические обогреватели (конвекторы)-не менее 10 (десяти) лет.
- Теплый пол NEOCLIMA- не менее 18 (восемнадцати) лет.
- Кондиционеры, электрические тепловые пушки, тепловые завесы- не менее 7 (семи) лет,
- Инфракрасные обогреватели –не менее 8 (восьми) лет.
- Остальные группы товаров - не менее 5 (пяти) лет.

СРОК ГАРАНТИИ:

- Кондиционеры NeoClima – 3 года
- Кондиционеры FAURA – 3 года
- Кондиционеры RIX – 2 года
- Теплый пол NEOCLIMA-18лет
- Водонагреватели NEOCLIMA-3года
- Пушки тепловые NEOCLIMA газ/дизель-2года
- Тепловентиляторы NEOCLIMA-1год
- Инфракрасные обогреватели NEOCLIMA-1год
- Насосы циркуляционные NEOCLIMA-2года
- Вибрационные насосы NEOCLIMA-1год
- Насосные станции NEOCLIMA-1год
- Поверхностные насосы NEOCLIMA-1год
- Дренажные насосы NEOCLIMA-1год
- Климатические комплексы NEOCLIMA NCC 868-1год
- Климатические комплексы Faura NFC260 AQUA-1год
- Мойки воздуха WINIA-1год
- Увлажнители воздуха FAURA-1год
- Увлажнители воздуха NEOCLIMA-1год
- Сушилки для рук NEOCLIMA-1год
- Осушители воздуха NEOCLIMA-1год
- Конвекторы NEOCLIMA серий:
- Comfort-5лет
- Dolce-5лет
- Primo-2года
- Nova-2года
- Fast-1год

Гарантийный срок на прочие изделия составляет один год со дня продажи изделия Покупателю.

Настоящая гарантия распространяется на производственный или конструктивный дефект изделия

Выполнение уполномоченным сервисным центром ремонтных работ и замена дефектных деталей изделия производится в сервисном центре или у Покупателя (по усмотрению сервисного центра).

Гарантийный ремонт изделия выполняется в срок не более 45 дней. В случае, если во время устранения недостатков товара станет очевидным, что они не будут устранены в определенный соглашением сторон срок, стороны могут заключить соглашение о новом сроке устранения недостатков товара. Указанный срок гарантийного ремонта изделия распространяется только на изделия, которые используются в личных, семейных или домашних целях, не связанных с предпринимательской деятельностью.

Гарантийный срок на комплектующие изделия (детали, которые могут быть сняты с изделия без применения каких либо инструментов (ящики, полки, решетки, корзины, насадки, щетки, трубки, шланги и другие подобные комплектующие) составляет три месяца. Гарантийный срок на новые комплектующие, установленные на изделие при гарантийном или платном ремонте, либо приобретенные отдельно от изделия, составляет три месяца со дня выдачи покупателю изделия по окончании ремонта, либо продажи последнему этих комплектующих.

Настоящая гарантия действительна только на территории РФ на изделия, купленные на территории РФ. Настоящая гарантия не дает права на возмещение и покрытие ущерба произошедшего в результате переделки или регулировки изделия, без предварительного письменного согласия изготовителя, с целью приведения его в соответствие с национальными или местными стандартами или нормами безопасности, действующими в любой другой стране, кроме РФ, в которой это изделие было первоначально продано.

НАСТОЯЩАЯ ГАРАНТИЯ НЕ РАСПРОСТРАНЯЕТСЯ НА:

Периодическое обслуживание и сервисное обслуживание.

Изделия (чистку, замену фильтров или устройств выполняющих функции фильтров), любые адаптации и изменения изделия, в т.ч. с целью усовершенствования и расширения обычной сферы его применения, которая указана в Инструкции по эксплуатации изделия, без предварительного письменного согласия изготовителя.

НАСТОЯЩАЯ ГАРАНТИЯ НЕ РАСПРОСТРАНЯЕТСЯ ТАКЖЕ НА СЛУЧАИ:

Полностью/частично изменённого, стёртого, удаленного или неразборчивого серийного номера изделия. Использования изделия не по его прямому назначению, не в соответствии с его Инструкцией по эксплуатации, в том числе, эксплуатации изделия с перегрузкой или совместно со вспомогательным оборудованием, на наличие на изделии механических повреждений следы воздействия агрессивных веществ, высоких температур, повышенной влажности/запыленности, ставших причиной неисправности изделия;ремонта/наладки/инсталляции/адаптации/пуска изделия в эксплуатацию не уполномоченными на то организациями/лицами; стихийных бедствий (пожар, наводнение и т. д.) и других причин находящихся вне контроля продавца, уполномоченной изготовителем организации, импортера, изготовителя и покупателя, которые причинили вред изделию; неправильного подключения изделия к электрической сети, а так же неисправностей (не соответствий рабочих параметров) электрической сети и прочих внешних сетей; дефектов, возникших вследствие попадания внутрь изделия посторонних предметов, жидкостей, кроме предусмотренных инструкцией по эксплуатации, насекомых и продуктов их жизнедеятельности и т.д. не правильного хранения изделия; необходимости замены ламп, фильтров, элементов питания, аккумуляторов, предохранителей, а так же стеклянных/фарфоровых/матерчатых и перемещаемых вручную деталей и других дополнительных быстро изнашивающихся/сменных деталей изделия, которые имеют собственный ограниченный период работоспособности, в связи с их естественным износом, или если такая замена предусмотрена конструкцией системы, в которой изделие использовалось как элемент этой системы.

С МОМЕНТА ПОДПИСАНИЯ ПОКУПАТЕЛЕМ ГАРАНТИЙНОГО ТАЛОНА СЧИТАЕТСЯ, ЧТО:

- Вся необходимая информация о купленном изделии и Его потребительских свойствах предоставлена Покупателю в полном объеме, в соответствии с Законом «О защите прав потребителей»;
- Покупатель получил Инструкцию по эксплуатации купленного изделия на русском языке ;
- Покупатель ознакомлен и согласен с условиями гарантийного обслуживания/ особенностями эксплуатации купленного изделия;

Подпись покупателя

Дата

.....

.....



ЗАПОЛНЯЕТСЯ ПРОДАВЦОМ

ГАРАНТИЙНЫЙ ТАЛОН

(сохраняется у клиента)

Модель

Серийный номер

Дата продажи

Название продавца

Тел. продавца

Подпись продавца

М.П.



УНИВЕРСАЛЬНЫЙ ОТРЫВНОЙ ТАЛОН

НА ГАРАНТИЙНОЕ ОБСЛУЖИВАНИЕ

(изымается мастером при обслуживании)

Модель

Серийный номер

Дата приема в ремонт

№ заказа-наряда

Проявление дефекта

ФИО клиента

Адрес клиента

Дата ремонта

Подпись мастера

М.П.



ЗАПОЛНЯЕТСЯ ПРОДАВЦОМ

ГАРАНТИЙНЫЙ ТАЛОН

(сохраняется у клиента)

Модель

Серийный номер

Дата продажи

Название продавца

Тел. продавца

Подпись продавца

М.П.



УНИВЕРСАЛЬНЫЙ ОТРЫВНОЙ ТАЛОН

НА ГАРАНТИЙНОЕ ОБСЛУЖИВАНИЕ

(изымается мастером при обслуживании)

Модель

Серийный номер

Дата приема в ремонт

№ заказа-наряда

Проявление дефекта

ФИО клиента

Адрес клиента

Дата ремонта

Подпись мастера

М.П.





NeoClima  air

