



DANTEX



Инструкция по эксплуатации

КОНДИЦИОНЕР КОЛОННОГО ТИПА

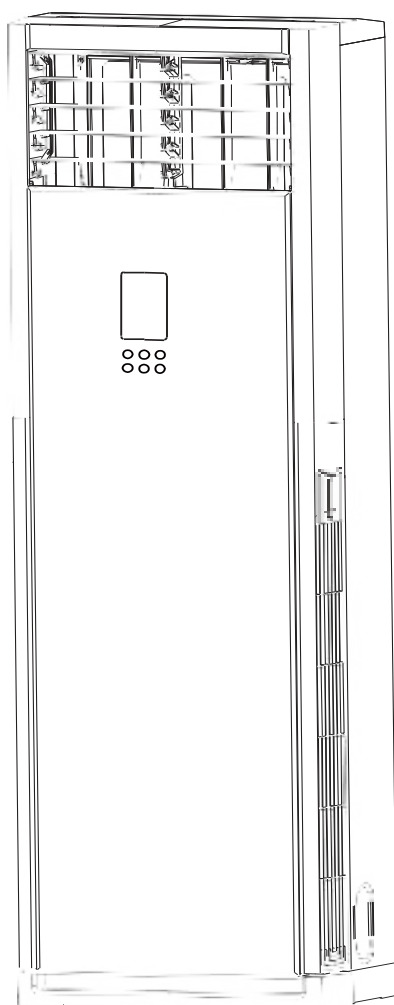

**RK-60FHM3
RK-60HM3E**

Перед началом эксплуатации кондиционера внимательно прочтите эту инструкцию и сохраните ее для обращения за справками в будущем.

Внимательно прочитайте это руководство

Она содержит полезные сведения об эксплуатации и обслуживании кондиционера. Даже небольшое профилактическое обслуживание позволяет сэкономить много времени и средств на протяжении всего срока службы оборудования. Таблица поиска и устранения неисправностей содержит ответы на многие вопросы, возникающие в процессе эксплуатации. Своевременное ознакомление с содержащимися в таблице рекомендациями позволит вам во многих случаях самостоятельно справиться с проблемой без обращения в сервисный центр.



Содержание

Руководство пользователя

1 Меры технической безопасности..... 3



2 Части внутреннего блока и основные функции ... 6

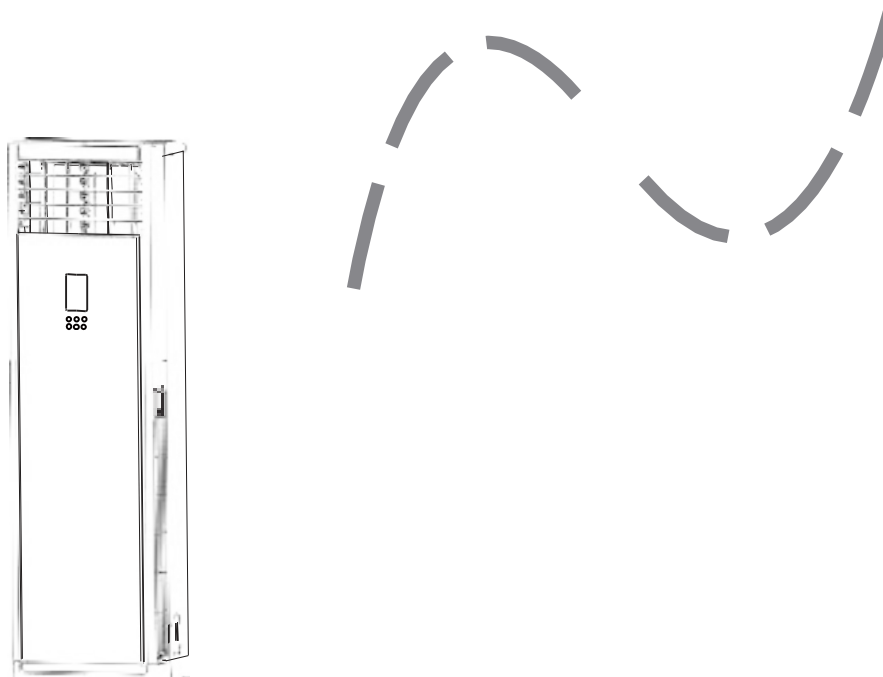

3 Ручное управление..... 8

4	Техническое обслуживание	11
	Очистка фильтра	11
	Устранение утечек хладагента.....	12
	Техническое обслуживание блока перед началом и после завершения эксплуатационного сезона	12

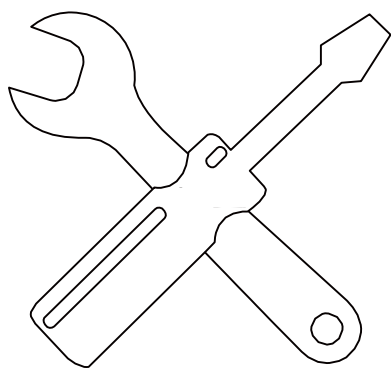

5	Поиск неисправностей	13
	Общие случаи, не являющиеся неисправностями	13
	Советы по устранению неисправностей	14
	Поиск и устранение неисправностей ..	16

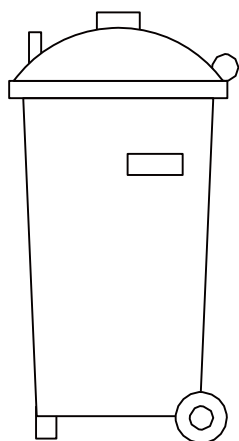
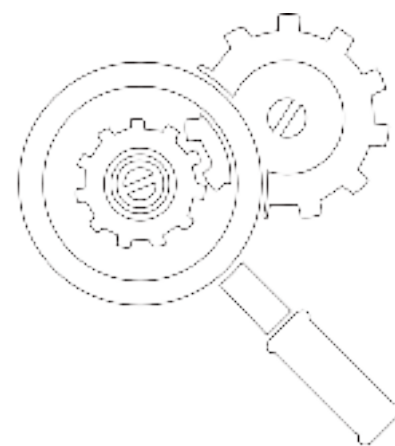

6	Европейские нормы утилизации продукции	17
----------	---	----

Благодарим за покупку нашей продукции. В данном руководстве представлена информация по эксплуатации, обслуживанию и устранению неисправностей в работе кондиционера. Соблюдение правил, описанных в данном руководстве, обеспечит надежное функционирование и долгий срок службы оборудования.

При ознакомлении с руководством просим обращать особое внимание на следующие знаки:



Используется в случаях, когда несоблюдение мер технической безопасности может привести к материальному ущербу, травмам и даже летальному исходу.

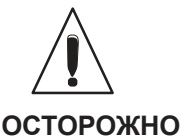

Используется в случаях, когда несоблюдение мер технической безопасности может привести к травмам и материальному ущербу средней степени тяжести.

ПРЕДУПРЕЖДЕНИЕ

1. По вопросам монтажа данного оборудования обращайтесь только в авторизованный дилерский центр. Некорректный монтаж может привести к утечкам конденсата, поражению электрическим током и возгоранию.
2. Гарантия не распространяется на случаи поломок оборудования в результате некачественного монтажа, осуществлённого некомпетентными лицами.
3. При наличии каких-либо признаков неисправности (например, запаха гари) немедленно отключите блок от сети электропитания и обратитесь за помощью в авторизованный дилерский центр во избежание поражения электрическим током, возгорания или травм.
4. Избегайте попадания влаги во внутренний блок или пульт ДУ. В противном случае это может привести к поражению электрическим током или возгоранию.
5. **КАТЕГОРИЧЕСКИ ЗАПРЕЩАЕТСЯ** прикасаться или вставлять острые предметы во входы/выходы внутреннего блока. В противном случае это может привести к травмам, поскольку вентилятор во время эксплуатации вращается на высокой скорости.
6. **КАТЕГОРИЧЕСКИ ЗАПРЕЩАЕТСЯ** распылять баллончики с легковоспламеняющимися жидкостями (например, лак для волос или краску) в непосредственной близости от блока во избежание возгорания.

7. Блок должен располагаться в недоступном для механических воздействий месте.
8. При эксплуатации блока строго соблюдайте государственные правила пользования газом и газовым оборудованием.
9. Убедитесь, что входы/выходы блока не загромождены посторонними предметами.
10. Лицо, осуществляющее подключение контура хладагента или каким-либо образом обращающееся с ним, должно иметь действующий сертификат от аккредитованного отраслевого органа, подтверждающий компетентность данного лица в соответствующей отрасли и предоставляющий право на ведение деятельности в данной отрасли.
11. Техническое обслуживание должно выполняться только в соответствии с рекомендациями производителя оборудования. Техническое обслуживание и ремонт, требующие помощи другого квалифицированного персонала, должны выполняться под наблюдением лица, компетентного в использовании легковоспламеняющихся хладагентов.
12. Данное оборудование не предназначено для использования детьми, а также людьми с ограниченными возможностями без надлежащего присмотра ответственными лицами, ознакомившимися со всеми мерами технической безопасности. Детям категорически запрещается играть с оборудованием (в соответствии с требованиями IEC).

13. В случае повреждения силового кабеля необходимо немедленно произвести его замену в авторизованном центре технического обслуживания во избежание опасности.

14. Оборудование должно быть установлено строго в соответствии со всеми государственными стандартами электрической безопасности.



ОЧИСТКА И ТЕХНИЧЕСКОЕ ОБСЛУЖИВАНИЕ

1. Перед очисткой убедитесь, чтобы блок был выключен и отсоединен от сети электропитания.

Невыполнение данного требования может привести к поражению электрическим током.

2. Запрещается осуществлять очистку блока с применением горючих чистящих средств во избежание риска возгорания или деформации блока. Перед очисткой убедитесь, что блок выключен и отсоединен от сети электропитания.

Невыполнение данного требования может привести к поражению электрическим током.



ТЕХНИКА БЕЗОПАСНОСТИ ПРИ ОБРАЩЕНИИ С ЭЛЕКТРИЧЕСКИМ КОНТУРОМ

1. Используйте только рекомендованный производителем тип силового кабеля. В случае повреждения кабеля необходимо немедленно произвести его замену в авторизованном центре технического обслуживания.

2. Соблюдайте чистоту вилки. Периодически удаляйте с неё пыль и загрязнения. Грязные вилки могут стать причиной возгорания или поражения электрическим током.

3. Не тяните за силовую кабель при отключении блока от сети электропитания. Крепко держите вилку и аккуратно извлеките ее из розетки. Непосредственное вытягивание кабеля может привести к его повреждению, возгоранию или поражению электрическим током.

4. Категорически запрещается изменять длину силового кабеля, использовать удлинители или одноместную розетку для подключения других электрических приборов. Это может стать причиной некорректных электрических подключений, некачественной изоляции и недостаточного напряжения, что, в свою очередь, может привести к возгоранию или поражению электрическим током.

15. Многополюсный выключатель с минимальным зазором между контактами 3 мм и устройство защитного отключения (УЗО) с током утечки 10 мА (но не выше 30 мА) должны быть подключены к стационарной электропроводке в соответствии с государственными стандартами электрической безопасности.



ОСТОРОЖНО

1. **КАТЕГОРИЧЕСКИ ЗАПРЕЩАЕТСЯ** прикасаться к выходу воздуха во время движения лопастей жалюзи во избежание травм и поломки оборудования.

2. **КАТЕГОРИЧЕСКИ ЗАПРЕЩАЕТСЯ** самостоятельно проводить осмотр и обслуживание оборудования. В данных целях обращайтесь исключительно к квалифицированным специалистам.

3. Во избежание порчи не используйте кондиционер для охлаждения продуктов питания, растений, животных, произведений искусства и т.д.

4. **КАТЕГОРИЧЕСКИ ЗАПРЕЩАЕТСЯ** прикасаться к рёбрам теплообменника внутреннего блока во избежание травм.

5. **КАТЕГОРИЧЕСКИ ЗАПРЕЩАЕТСЯ** прикасаться к блоку мокрыми руками во избежание поражения электрическим током.

6. **КАТЕГОРИЧЕСКИ ЗАПРЕЩАЕТСЯ** размещать под внутренним блоком предметы, неустойчивые к воздействию влаги. Относительная влажность воздуха в помещении 80% способствует образованию конденсата на поверхностях.

7. **КАТЕГОРИЧЕСКИ ЗАПРЕЩАЕТСЯ** устанавливать обогревательную бытовую технику в непосредственной близости от блока и подвергать её прямому воздействию холодного воздуха. Это может привести к снижению производительности такой техники или деформации кондиционера под воздействием выделяемого ею тепла.

8. После продолжительной эксплуатации блока необходимо проверить его на наличие повреждений. При обнаружении таковых необходимо немедленно принять соответствующие меры, поскольку повреждённый блок может упасть, тем самым представляя угрозу здоровью и безопасности пользователей.

9. Если в помещении, кроме кондиционера, используется обогревательная техника, необходимо обеспечить в нём регулярную подачу свежего воздуха.

10. **КАТЕГОРИЧЕСКИ ЗАПРЕЩАЕТСЯ**

становиться на наружный блок или ставить предметы на него.



ОСТОРОЖНО

11. КАТЕГОРИЧЕСКИ ЗАПРЕЩАЕТСЯ одновременно использовать в одном помещении кондиционер и фумигаторы во избежание попадания опасных для здоровья человека инсектицидных средств внутрь кондиционера с последующим их выделением.

12. КАТЕГОРИЧЕСКИ ЗАПРЕЩАЕТСЯ разрешать детям играть с кондиционером.

13. КАТЕГОРИЧЕСКИ ЗАПРЕЩАЕТСЯ использовать кондиционер в помещениях с высокой влажностью (например, в ванных или прачечных). Это может привести к поражению электрическим током и порче изделия.

14. Использование данного оборудования детьми возрастом от 8 лет и старше, а также людьми с ограниченными возможностями допускается строго под присмотром ответственных лиц, ознакомившихся со всеми правилами техники безопасности. Детям категорически запрещено играть с оборудованием, а также самостоятельно осуществлять его очистку или техническое обслуживание (в соответствии с требованиями стандарта EN).

Части блока



Рис. 2.1

Условия эксплуатации

Для безопасной и эффективной работы системы используйте следующий диапазон температуры. Если блок выходит за пределы указанного температурного диапазона, производительность системы может существенно снизиться, что приведёт к возникновению неисправностей.

- **Обычный кондиционер с постоянной скоростью вращения компрессора**

	ОХЛАЖДЕНИЕ	ОБОГРЕВ	ОСУШЕНИЕ
Температура в помещении	17 °C - 32 °C	0 °C - 30 °C	17 °C - 32 °C
Температура наружного воздуха	18 °C - 43 °C	-7 °C - 24 °C	18 °C - 43 °C
	-20 °C - 43 °C (Для моделей блоков, оснащенных низкотемпературным комплектом)		18 °C - 52 °C (Для моделей блоков, специально предназначенных для регионов с тропическим климатом)
	18 °C - 52 °C (Для моделей блоков, специально предназначенных для регионов с тропическим климатом)		

Особенности

Настройки по умолчанию

При перезапуске системы после внезапного сбоя подачи питания блок возобновит работу с заводскими настройками по умолчанию (режим AUTO, автоматическая скорость вращения вентилятора, 24 °C). В результате, данные, отображаемые пультом ДУ и панелью индикации, могут не совпадать. Для обновления данных используйте пульт ДУ.

Функция запоминания угла поворота жалюзи (Опция)

В некоторых моделях блоков предусмотрена функция запоминания угла поворота жалюзи. При включении кондиционера лопасти жалюзи будут автоматически установлены под тем же углом, что и при предыдущем запуске. Горизонтальный ход жалюзи должен быть достаточно широким во избежание образования конденсата на внутренних частях блока. Сбросить настройки угла поворота жалюзи можно нажатием кнопки ручного управления.

Авторестарт: восстановление прежнего режима работы после сбоя питания (у определенных моделей)

Кондиционер с данной функцией автоматически возобновляет работу в прежнем режиме после перерыва в подаче питания.

Система проверки утечек хладагента (у определенных моделей)

Если в системе произошла утечка хладагента, на дисплее появится иконка "ЕС".

Подробное описание каждой функции см. в **Руководстве по эксплуатации пульта ДУ**.

Советы по экономии электроэнергии

- **КАТЕГОРИЧЕСКИ ЗАПРЕЩАЕТСЯ** устанавливать температуру, выходящую за пределы стандартного диапазона.
- Во время работы в режиме охлаждения рекомендуется закрывать окна шторами во избежание прямого воздействия солнечных лучей.
- Двери и окна должны быть закрыты для поддержания стабильной температуры в помещении во время охлаждения или обогрева.
- **КАТЕГОРИЧЕСКИ ЗАПРЕЩАЕТСЯ** загромождать входы и выходы воздуха посторонними предметами.
- Используйте таймер и, если это предусмотрено, режим SLEEP/ECONOMY (СОН/ЭКОНОМИЯ ЭЛЕКТРОЭНЕРГИИ).
- Если кондиционер не используется в течение продолжительного времени, извлеките батарейки из пульта ДУ.
- Очистку фильтра необходимо осуществлять каждые две недели.
- Установите угол поворота жалюзи таким образом, чтобы выходящий поток холодного воздуха не оказывал прямого воздействия на пользователей.

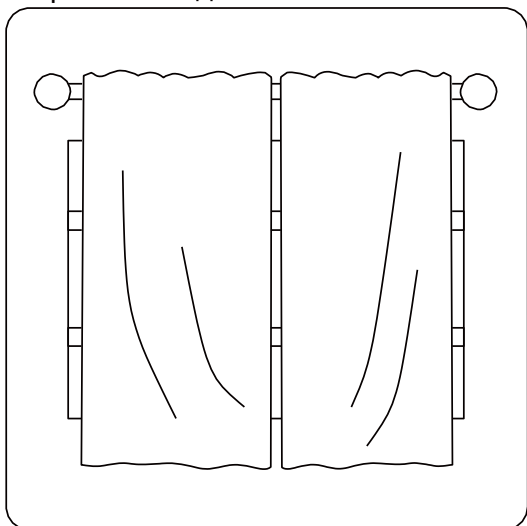

В режиме обогрева рекомендуется закрывать окна шторами. Это способствует сохранению тепла в помещении.

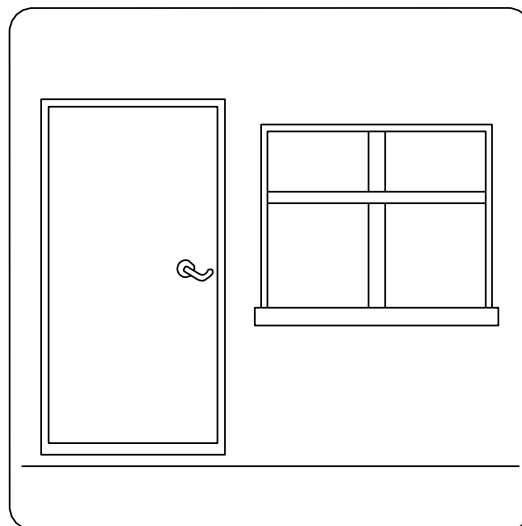

Двери и окна должны быть плотно закрыты

Панель индикации на внутреннем блоке может быть использована для управления блоком в случае утери пульта ДУ либо отсутствия в нем батареек.

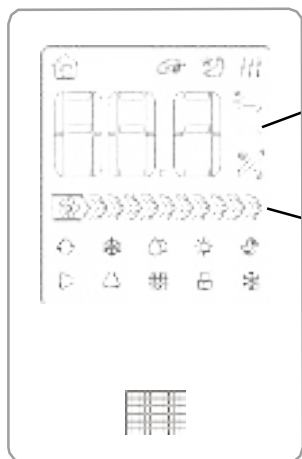

Индикация температуры в помещении/установленной температуры/настроек таймера
Индикация скорости вращения вентилятора

- Режим «Авто» (Auto)
- Режим «Охлаждение» (Cooling)
- Режим «Осушение» (Dry)
- Режим «Обогрев» (Heating)
- Режим «Вентиляция» (Fan)
- Вертикальный ход жалюзи (опция)
- Горизонтальный ход жалюзи
- Температура в помещении
- Функция электрического нагрева
- Блокировка
- Режим оттайки

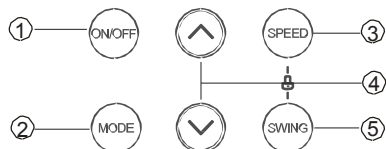

Функциональные кнопки

- ① Кнопка **ON/OFF**: Нажмите данную кнопку для включения блока. Повторно нажмите кнопку для его выключения.
- ② Кнопка **MODE**: Нажмите данную кнопку для выбора необходимого режима работы. При каждом нажатии режим работы будет переключаться в следующей последовательности:



(только для моделей с тепловым насосом)

Настройки режима работа отображаются на панели индикации с помощью следующих индикаторов:

Auto: Работа в режиме Авто. В данном режиме блок сам переключает необходимый режим работы, исходя из разницы между температурой, установленной на пульте ДУ, и фактической температурой в помещении. Также в данном режиме скорость вентилятора регулируется автоматически.

Cool: Работа в режиме охлаждения. Диапазон температуры в данном режиме составляет +17 °C ~ +30 °C.

Dry: Работа в режиме осушения. Данный режим позволяет устанавливать и поддерживать желаемую температуру на средней скорости вентилятора, обеспечивающей осушение воздуха в помещении (диапазон температур: +17 °C ~ +30 °C). В режиме осушения выбор скорости вращения вентилятора, а также установка режима «Сон» (Sleep) недоступны.

Heat: Работа в режиме обогрева. Данный режим доступен только для моделей с тепловым насосом. Диапазон температуры в данном режиме составляет +17 °C ~ +30 °C.

Fan: Работа в режиме только вентиляции (без возможности охлаждения или обогрева). В данном режиме регулировка и индикация температуры недоступны.

- ③ **Кнопка Speed:** Кнопка, предназначенная для регулировки скорости вращения вентилятора. При нажатии данной кнопки скорость вращения вентилятора будет переключаться в следующей последовательности:

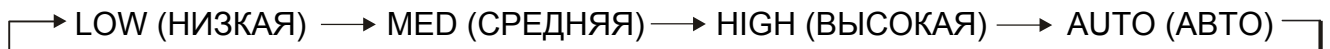

Индикация скорости вращения вентилятора:

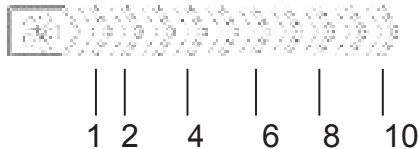

При выборе низкой скорости вращения вентилятора (LOW) на дисплее в соответствующей области индикации будут подсвечиваться полоски 1 ~ 4.





При выборе средней скорости вращения вентилятора (MED) на дисплее в соответствующей области индикации будут подсвечиваться полоски 1 ~ 6 (у определенных моделей).

При выборе высокой скорости вращения вентилятора (HIGH) на дисплее в соответствующей области индикации будут подсвечиваться полоски 1 ~ 8.

При выборе высокой и автоматической скоростей вращения вентилятора (HIGH и AUTO) на дисплее в соответствующих областях индикации будут подсвечиваться полоски 1 ~ 10 и иконка «AU». Примечание: При включении принудительного охлаждения (режим турбо) с помощью пульта ДУ на дисплее в соответствующей области индикации будут подсвечиваться полоски 1 ~ 10. В блоках, для которых средняя скорость вращения вентилятора (MED) недоступна, при попытке выбора такой скорости по умолчанию будет установлена высокая скорость вращения вентилятора (HIGH).

④ Кнопки

1. В режиме ввода в эксплуатацию данные кнопки предназначены для проверки температуры в помещении (T1), температуры испарителя внутреннего блока (T2), температуры конденсатора наружного блока (T3), температуры наружного воздуха (T4), а также для отображения кодов ошибок.

2. В других режимах используйте кнопки   для регулировки температуры в диапазоне +17 °C ~ +30 °C (предельные значения, по достижении которых температура изменяться не будет). Обратите внимание, что установка температуры возможна только путем нажатия кнопок  .

⑤ Кнопка качания лопастей жалюзи **Swing:**

1. Эта кнопка используется для установки горизонтального и вертикального хода жалюзи.



2. При каждом нажатии кнопки направление воздушного потока переключается следующим образом: Качание лопастей жалюзи вверх-вниз → Отмена качания лопастей жалюзи вверх-вниз → Качание лопастей жалюзи влево-вправо → Отмена качания лопастей жалюзи влево-вправо.

* Одновременное качание лопастей жалюзи влево-вправо и вверх-вниз → Отмена одновременного качания лопастей жалюзи влево-вправо и вверх-вниз → Качание лопастей жалюзи вверх-вниз.

ПРЕДУПРЕЖДЕНИЕ: Перемещение вручную лопастей жалюзи вверх-вниз или вправо-влево может привести к поломке кондиционера.

ФУНКЦИЯ БЛОКИРОВКИ: Функция блокировки активируется одновременным нажатием и удерживанием в течение одной секунды кнопок скорости вращения вентилятора (fan speed) и качания жалюзи (swing).

Данная функция доступна как после включения, так и после выключения блока. При однократном нажатии указанной комбинации кнопок блок блокируется, а все остальные кнопки на нём отключаются (кроме кнопки разблокировки). Обратите внимание, что пульт ДУ по-прежнему можно использовать, когда блок заблокирован. Нажмите указанную комбинацию кнопок на панели индикации, после чего значок блокировки начнёт мигать в течение 5 секунд с частотой 1 Гц/сек. При повторном нажатии указанной комбинации кнопок блок будет разблокирован.

Режим ввода в эксплуатацию: Нажмите и удерживайте в течение одной секунды кнопки  «Mode» и  «Swing», чтобы перейти в режим ввода в эксплуатацию. Данная команда доступна в любом режиме работы. При однократном нажатии указанной комбинации кнопок блок переходит в режим ввода в эксплуатацию. Активируйте данный режим на 30 минут, а затем повторно нажмите указанную комбинацию кнопок для отключения.

В режиме ввода в эксплуатацию не работают кнопки «Mode», «Fan speed» и «Electric heating», в то время как остальные, включая указанную комбинацию кнопок, будут продолжать работать без изменений. В режиме ввода в эксплуатацию используйте кнопки +/- для проверки температуры в помещении (T1), температуры испарителя внутреннего блока (T2), температуры конденсатора наружного блока (T3), температуры наружного воздуха (T4), а также для отображения кодов ошибок (при отсутствии кода ошибки или защиты на дисплее отображается иконка «nA»).

ПРИМЕЧАНИЕ:

Условия ввода в эксплуатацию показали, что:

- при температуре ниже $-15\text{ }^{\circ}\text{C}$ значение T1 составляет $-15\text{ }^{\circ}\text{C}$;
- при температуре ниже $-19\text{ }^{\circ}\text{C}$ значение T4 составляет $-19\text{ }^{\circ}\text{C}$;
- максимальное значение для T1 и T4 составляет $+50\text{ }^{\circ}\text{C}$.

В режиме ввода в эксплуатацию может быть обнаружена неисправность датчика температуры.

Функция электрического нагрева (у определенных моделей):

Когда кондиционер переключается в режим обогрева, функция электрического нагрева активируется автоматически. Включение/выключение данной функции осуществляется с пульта ДУ.

ПРИМЕЧАНИЕ: Данная функция может быть активирована только с пульта ДУ.

Меры технической безопасности

- По вопросам ремонта и технического обслуживания обращайтесь только к квалифицированным специалистам из авторизованного центра обслуживания. Ремонт и техническое обслуживание некомпетентными лицами может привести к утечкам конденсата, поражению электрическим током, возгоранию, гарантия в данном случае недействительна.
- КАТЕГОРИЧЕСКИ ЗАПРЕЩАЕТСЯ** заменять перегоревший предохранитель на модель с номиналом тока выше или ниже стандартного значения, поскольку это может привести к повреждению электрического контура и возгоранию.
- Убедитесь, что сливной шланг установлен в соответствии с инструкциями. В обратном случае возможны утечки конденсата, порча имущества, возгорание и поражение
- Убедитесь, что все кабели надежно подсоединены. Некорректные электрические подключения могут привести к поражению электрическим током или возгоранию.

Техническое обслуживание

ПРЕДУПРЕЖДЕНИЯ ПЕРЕД ОЧИСТКОЙ И ОБСЛУЖИВАНИЕМ

- Перед очисткой или обслуживанием убедитесь, что блок выключен и отсоединён от сети электропитания.
- КАТЕГОРИЧЕСКИ ЗАПРЕЩАЕТСЯ** использовать легковоспламеняющиеся вещества во время очистки блока.
- КАТЕГОРИЧЕСКИ ЗАПРЕЩАЕТСЯ** использовать бензин, растворители или полирующие порошки для очистки блока. Это может привести к образованию трещин деформации пластиковых частей блока.
- КАТЕГОРИЧЕСКИ ЗАПРЕЩАЕТСЯ** мыть блок под проточной водой. Это может привести к поражению электрическим током.
- КАТЕГОРИЧЕСКИ ЗАПРЕЩАЕТСЯ** использовать воду с температурой выше +40 °С для очистки фронтальной панели. Это может привести к деформации и потере цвета панели.
- Используйте для очистки блока влажную неволокнистую ткань и нейтральное моющее средство. После очистки протрите поверхность блока сухой тканью.

Очистка фильтра

Фильтр предотвращает попадание пыли и различных частиц во внутренний блок. Высокая концентрация пыли в блоке может значительно снизить его производительность. Для обеспечения высокой производительности блока очистку фильтра необходимо производить каждые две недели. Если блок установлен в помещении с высоким содержанием пыли в воздухе, очистку фильтра необходимо производить как можно чаще.

ПРЕДУПРЕЖДЕНИЕ: КАТЕГОРИЧЕСКИ ЗАПРЕЩАЕТСЯ СНИМАТЬ ФИЛЬТР ИЛИ ПРОИЗВОДИТЬ ЕГО ОЧИСТКУ САМОСТОЯТЕЛЬНО

Будьте предельно осторожны во время снятия и очистки фильтра во избежание его повреждения. Снятие и обслуживание фильтра должны осуществляться только квалифицированными специалистами.

ПРИМЕЧАНИЕ: Если в помещении, в котором установлен блок, присутствуют домашние животные, необходимо регулярно протирать решётку выхода воздуха во избежание скопления на ней шерсти животных.

Очистка воздушных фильтров, расположенных с обеих сторон блока:

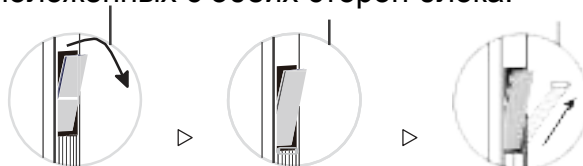

Откройте два отсека, предназначенные для хранения пульта ДУ, расположенные по внутреннему блоку.

Найдите ручку доступа к внутренним воздушным фильтрам.

Извлеките воздушные фильтры движением вверх.

Очистка воздушного фильтра, расположенного в нижней части блока:



Откройте отсек для хранения пульта ДУ.

Открутите винты.

Поднимите фронтальную панель и потяните ее вперед для снятия.

Извлеките воздушный фильтр из нижней части блока.

4.Снимите фильтр.

5. Очистите фильтр с помощью пылесоса или промойте теплой водой с использованием мягкого моющего средства.

А. При очистке пылесосом расположите фильтр таким образом, чтобы струя воздуха была направлена на него с лицевой стороны..



Рис. 4.1

В. При промывке фильтра под проточной водой расположите его таким образом, чтобы струя воды была направлена на него с обратной стороны.

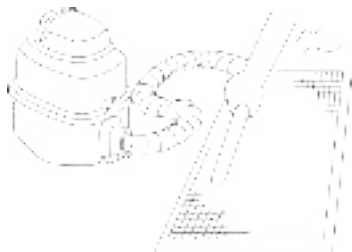

Рис. 4.2

6. Сполосните фильтр чистой водой, после чего оставьте сушиться в темном прохладном месте. **КАТЕГОРИЧЕСКИ ЗАПРЕЩАЕТСЯ** сушить фильтр под воздействием прямых солнечных лучей.

7. Установите фильтр в исходное положение.

Устранение утечек хладагента

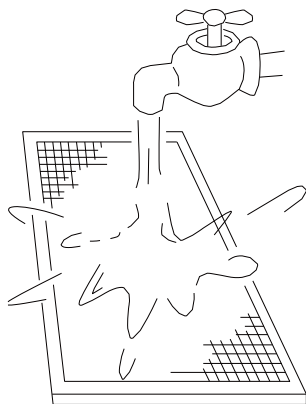
ПРЕДУПРЕЖДЕНИЕ

- Если произошла утечка хладагента, отключите кондиционер и всю обогревательную технику, установленную с ним в одном помещении. Проветрите помещение и немедленно обратитесь за помощью к квалифицированным специалистам авторизованного дилерского центра. Хладагент является токсичным и легковоспламеняющимся веществом, поэтому **КАТЕГОРИЧЕСКИ ЗАПРЕЩАЕТСЯ** включать кондиционер до тех пор, пока утечка хладагента не будет полностью устранена.
- Если кондиционер установлен в малогабаритном помещении, рассчитайте максимально допустимую концентрацию хладагента в случае его утечки, исходя из площади помещения. Повышенная концентрация хладагента в помещении может нанести серьезный вред здоровью человека.

Система обнаружения утечек хладагента (у определенных моделей)

- Если произошла утечка хладагента, на ЖК-дисплее отобразится код ошибки «ЕС».

Техническое обслуживание блока перед началом и после завершения эксплуатационного сезона

Техническое обслуживание перед началом эксплуатационного сезона

1. Убедитесь, что входы/выходы блока не загромождены посторонними предметами.
2. Произведите очистку фильтра и фронтальной панели внутреннего блока, после чего установите их в исходное положение.
3. Подключите кондиционер к сети электропитания по крайней мере за двенадцать часов до запуска. Это необходимо для предварительного прогрева масла в компрессоре.

Техническое обслуживание после завершения эксплуатационного сезона

1. Включите блок в режиме вентиляции (FAN) и оставьте непрерывно работать по крайней мере в течение последующих двенадцати часов. Убедитесь, что помещение при этом достаточно тёплое. Это необходимо для удаления влаги с поверхности испарителя и внутренних частей блока.
2. Выключите блок и отсоедините его от сети электропитания.
3. Произведите очистку фильтра в соответствии с указанными выше инструкциями, после чего установите его в исходное положение.
4. Извлеките батарейки из пульта ДУ.

ОСТОРОЖНО

В случае возникновения одной из следующих неисправностей, пожалуйста, выключите кондиционер и немедленно отсоедините его от сети электропитания, после чего обратитесь за помощью к квалифицированным специалистам авторизованного центра технического обслуживания.

- После запуска блока индикатор работы часто и продолжительно мигает.
- Кнопки пульта ДУ не работают.
- Частое срабатывание защитного автомата.
- В кондиционер попала вода или посторонний предмет.
- Другие неисправности.

Общие случаи, не являющиеся неисправностями

Следующие симптомы не являются неисправностями и в большинстве случаев не требуют технического обслуживания.

Симптом	Возможные причины
Блок не включается нажатием кнопки ON/OFF (ВКЛ/ВЫКЛ)	Блок оснащен трехминутной защитой от частых запусков компрессора во избежание перегрузок. В связи с этим блок не может быть включен в течение трех минут после выключения.
	У моделей с тепловым насосом: При пониженной температуре наружного воздуха запускается вентилятор предварительной оттайки, при этом на дисплее отображаются индикатор работы и иконка предварительной оттайки PRE-DEF.
	У моделей, работающих только в режиме охлаждения: При пониженной температуре наружного воздуха срабатывает защита от обмерзания, при этом включается режим только вентиляции, и на дисплее отображается иконка Fan Only.
Блок переключается между режимами COOL (ОХЛАЖДЕНИЕ) и FAN (ВЕНТИЛЯЦИЯ)	Блок переключает режимы во избежание обмерзания блока. Как только температура повысится, блок возобновит работу.
	По достижении установленной температуры блок отключает компрессор. Компрессор запустится снова, как только температура изменится.
Из внутреннего блока выходит пар	Данное явление встречается в регионах с повышенной влажностью воздуха как следствие большой разницы между температурой в помещении и установленной температурой.
Из внутреннего и наружного блоков выходит пар	Данное явление возможно в режиме HEAT (ОБОГРЕВ) как следствие конденсации в результате процесса оттайки.
Шум во время работы внутреннего блока	Скрипящий звук может возникнуть, когда система находится в статусе OFF (ВЫКЛ) или работает в режиме COOL (ОХЛАЖДЕНИЕ). Также, появление данного шума возможно во время работы дренажного насоса (опция).
	Скрипящий звук может возникнуть в результате расширения или сжатия пластиковых частей блока во время работы в режиме HEAT (ОБОГРЕВ).

Симптом	Возможные причины
Шум во время работы внутреннего и наружного блоков	Во время работы блока может возникнуть лёгкий шипящий звук. Это стандартное явление, возникающее в результате движения потока газообразного хладагента во внутреннем и наружном блоках.
	Лёгкий шипящий звук может возникнуть во время запуска системы, сразу после завершения работы или в процессе оттайки. Это стандартное явление, возникающее в результате остановки или изменения движения потока газообразного хладагента во внутреннем и наружном блоках.
Шум во время работы наружного блока	В зависимости от текущего режима работы блок может издавать различные шумы.
Из внутреннего и наружного блоков выдувается пыль	Если кондиционер не используется в течение продолжительного времени, в нём скапливается пыль, выдуваемая после запуска системы. Этому можно избежать, используя защитный материал, которым рекомендуется накрывать блок перед сезонным отключением.
Выделяется неприятный запах	Блок может впитывать различные запахи из помещения (например, от мебели, продуктов питания, сигарет и т.д.) и выделять их во время работы.
	Фильтры покрылись плесенью и требуют очистки.
Вентилятор наружного блока не работает	Во время работы блока скорость вращения вентилятора регулируется с целью повышения производительности.

Советы по устранению неисправностей

При возникновении неисправностей, пожалуйста, проверьте следующие пункты, прежде чем обращаться к специалистам по ремонту и техническому обслуживанию.

Симптом	Возможные причины	Решение
Блок не работает	Сбой электропитания	Дождитесь возобновления подачи электропитания
	Блок выключен	Подключите блок к сети электропитания
	Предохранитель перегорел	Замените предохранитель
	Низкий заряд батареек на пульте ДУ	Замените батарейки на пульте ДУ
	Включена трехминутная защита блока от частых запусков компрессора	Подождите три минуты
Недостаточная холодопроизводительность кондиционера	Установленная температура выше температуры в помещении	Понижьте значение установленной температуры
	Предохранитель перегорел	Произведите очистку загрязненного теплообменника
	Фильтр загрязнен	Замените фильтр или произведите его очистку согласно инструкциям
	Входы и выходы внутреннего и наружного блоков заблокированы	Выключите блок, устраните преграду и повторно включите блок
	Двери или окна открыты	Закройте все двери и окна во время эксплуатации блока
	Прямое воздействие солнечных лучей	Закройте окна шторами во избежание прямого воздействия солнечных лучей.
	Недостаточный объем хладагента в результате утечки или продолжительного использования системы	Проверьте систему на наличие утечек, при необходимости обеспечьте дополнительную теплоизоляцию и повторно добавьте хладагент в систему

Симптом	Возможные причины	Решение
Частый запуск и отключение блока	Избыточное или недостаточное количество хладагента в контуре	Проверьте систему на наличие утечек, повторно добавьте хладагент в контур
	Наличие воздуха, несжимаемого газа или инородного вещества в контуре хладагента	Вакуумируйте контур с помощью вакуумного насоса и повторно заправьте его хладагентом
	Засорение контура хладагента	Определите неисправный участок контура, устраните неисправность
	Компрессор поврежден	Замените компрессор
	Повышенное или пониженное напряжение	Установите стабилизатор для регулировки напряжения
Недостаточная теплопроизводительность кондиционера	Температура наружного воздуха ниже +7 °С	Проверьте систему на наличие утечек, повторно добавьте хладагент в контур
	Холодный воздух поступает в помещение через открытые двери и окна	Закройте все двери и окна во время эксплуатации блока
	Недостаточный объем хладагента в результате утечки или продолжительного использования системы кондиционирования	Проверьте контур на наличие утечек, при необходимости обеспечьте дополнительную теплоизоляцию и повторно добавьте хладагент в контур
Код ошибки появляется на панели индикации внутреннего блока и начинается с буквенного обозначения, как показано ниже: EH(xx), EL(xx), EC(xx), PH(xx), PL(xx), PC(xx)	<p>Блок может прекратить или продолжить работу в безопасном режиме. Если на панели индикации внутреннего блока продолжительно мигают индикационные лампочки или отображаются коды ошибок, подождите около 10 минут. В течение данного времени неисправность может устраниться самостоятельно.</p> <p>Если неисправность сохраняется, отключите блок от сети электропитания, а затем снова подключите. Включите блок.</p> <p>Если неисправность не устранена, отключите блок от сети электропитания и обратитесь в ближайший центр обслуживания клиентов.</p>	

Поиск и устранение неисправностей

В следующей таблице указаны коды ошибок и неисправностей:

Номер	Отображаемый код	Неисправность	Порядок действий
1	E1, E2, E3, E4	Обрыв или короткое замыкание датчика температуры	Обратитесь к специалисту по техобслуживанию
2	E5	Ошибка связи внутреннего и наружного блоков	Обратитесь к специалисту по техобслуживанию
3	E6	Защита наружного блока	Обратитесь к специалисту по техобслуживанию
4	E10	Ошибка вследствие низкого давления компрессора	Обратитесь к специалисту по техобслуживанию
5	E13	Ошибка вследствие отсутствия фазы компрессора	Выключите блок, очистите воздушный фильтр, затем вновь включите блок. Если блок не работает, обратитесь к специалисту по техобслуживанию
6	E14	При выполнении электропроводки неправильно подключена фаза компрессора	Выключите блок, очистите воздушный фильтр, затем вновь включите блок. Если блок не работает, обратитесь к специалисту по техобслуживанию
7	EC	Утечка хладагента	Обратитесь к специалисту по техобслуживанию
8	P4	Температура испарителя внутреннего блока чрезмерно низкая или высокая, сработала автоматическая защита	Выключите блок, очистите воздушный фильтр, затем вновь включите блок. Если блок не работает, обратитесь к специалисту по техобслуживанию
9	P5	Температура конденсатора наружного блока чрезмерно низкая или высокая, сработала автоматическая защита компрессора	Выключите блок, проверьте, не заблокирован ли вход воздуха. В противном случае обратитесь к специалисту по техобслуживанию
10	P7	Высокая температура трубы нагнетания наружного блока, компрессор выключился	Выключите блок, очистите воздушный фильтр, затем вновь включите блок. Если блок не работает, обратитесь к специалисту по техобслуживанию
11	P9	Сработала функция защиты от подачи холодного воздуха в режиме нагрева, выключен электродвигатель вентилятора внутреннего блока	Когда температура достаточно повысится, защита отключится автоматически
12	P10	Защита от низкого давления компрессора	Выключите блок, очистите воздушный фильтр, затем вновь включите блок. Если блок не работает, обратитесь к специалисту по техобслуживанию
13	P11	Защита от высокого давления компрессора	Выключите блок, очистите воздушный фильтр, затем вновь включите блок. Если блок не работает, обратитесь к специалисту по техобслуживанию
14	P12	Защита от перегрузки компрессора по току	Выключите блок, очистите воздушный фильтр, затем вновь включите блок. Если блок не работает, обратитесь к специалисту по техобслуживанию
15	HS	Началась оттайка	Блок автоматически перезапустится после окончания оттайки и повышения температуры теплообменника внутреннего блока

Отображаемые коды ошибок для различных устройств могут отличаться. Приоритет имеет фактическое отображение кода на дисплее внутреннего блока

ОСТОРОЖНО!

- Если кабель питания поврежден, его замену может производить только сертифицированный специалист.
- У блоков, оснащенных дополнительным электронагревателем на базе терморезистора с положительным КТС, детали электронагревателя установлены посредине нижней пластины корпуса. Не пытайтесь самостоятельно снять или отремонтировать эти детали, это может привести к возгоранию и прочим негативным последствиям.

В странах Европейского союза данный вид продукции подлежит специальной утилизации. Данное оборудование содержит хладагент и другие экологически опасные вещества и материалы. Перед утилизацией данного оборудования ознакомьтесь с правовыми нормами, регламентирующими порядок сбора и обработки отходов. **КАТЕГОРИЧЕСКИ ЗАПРЕЩАЕТСЯ** утилизировать данное оборудование вместе с бытовыми или несортируемыми городскими отходами. Возможные варианты утилизации:

- Сдайте оборудование в специализированное муниципальное учреждение по сбору и переработке электрических приборов.
- При покупке новой продукции бесплатно сдайте оборудование продавцу в центре продаж.
- Бесплатно сдайте оборудование производителю.
- Продайте оборудование сертифицированным дилерам по сбору и переработке металлолома.

ПРИМЕЧАНИЕ: Утилизация данного оборудования в лесах и других природных местах представляет угрозу экологии и здоровью человека. Экологически опасные вещества и материалы могут попасть в цепочку питания через грунтовые воды.



В целях улучшения качества продукции конструкция и технические характеристики могут изменяться без предварительного уведомления. Более подробную информацию можно получить у дистрибьютора или производителя.

Официальный сайт в России: dantex.ru