

РОССИЯ
ООО «ПРОМТЕХОСНАЩЕНИЕ»

СТОЛ ОХЛАЖДАЕМЫЙ
СЕРИИ «Е»
ТУ 5151-002-15530949-2018

ПАСПОРТ
и руководство по эксплуатации



ВВЕДЕНИЕ.

Настоящая инструкция по эксплуатации распространяется на столы охлаждаемые: высокотемпературный (НТ), среднетемпературный (ТН) и низкотемпературный (ВТ), далее по тексту – стол, торговой марки «HiCold». Столы НТ и ТН предназначены для кратковременного хранения напитков и предварительно охлажденных пищевых продуктов на предприятиях общественного питания и торговли. Стол ВТ предназначен для хранения **предварительно замороженных** пищевых продуктов. Стол используется как самостоятельно, так и в составе технологической линии.

По воздействию климатических факторов внешней среды стол изготавливается в исполнении У категории размещения 3 по ГОСТ 15150. Эксплуатация столов НТ ТН допускается при температуре окружающего воздуха $+12^{\circ}\text{C} \dots +37^{\circ}\text{C}$, эксплуатация стола ВТ - при температуре окружающего воздуха $+12^{\circ}\text{C} \dots +32^{\circ}\text{C}$ и относительной влажности от 40 до 70%.

1 ТЕХНИЧЕСКОЕ ОПИСАНИЕ.

1,1 Корпус стола имеет форму короба. Пространство между внутренней и наружной стенкой заполнено пеной-теплоизолятором. Верх стола накрыт столешницей. Холодильный агрегат находится в отдельном отсеке. Охлаждаемые столы имеют две, три или четыре дверки для доступа в пространство полезного объема. Отсек холодильного агрегата закрыт съемной панелью. Для обеспечения плотного прилегания дверей стола к корпусу - используется уплотнитель с магнитной вставкой. Внутри стола расположен воздухоохладитель с вентиляторами, которые обеспечивают равномерное распределение холодного воздуха внутри полезного объема стола. В полезном объеме предусмотрены сетки-полки для укладки продуктов в герметичной упаковке.

Шнур для подключения холодильного агрегата к сети электропитания расположен в задней части отсека холодильного агрегата.

Холодильная установка стола - это замкнутая, герметичная система, заполненная хладагентом (фреон R22, R404a или R134a), состоящая из холодильного агрегата, воздухоохладителя и капиллярной трубки.

Для контроля температуры в камере и управления холодильной установкой стола используется контроллер (электронный регулятор) с термочувствительным датчиком. При достижении заданной температуры контроллер отключает электродвигатель компрессора, при повышении температуры выше установленной - включает его.

Режим оттаивания (разморозки) испарителя включается автоматически. Талая вода из воздухоохладителя отводится в ванночку, расположенную в агрегатном отсеке.

17 СХЕМЫ ЭЛЕКТРИЧЕСКИЕ.

17.1 Электрическая схема стола ТН (НТ)

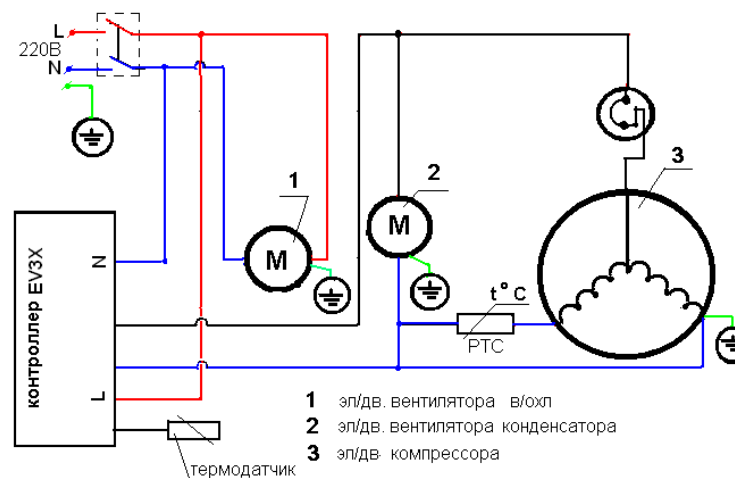

17.2 Электрическая схема стола ВТ.

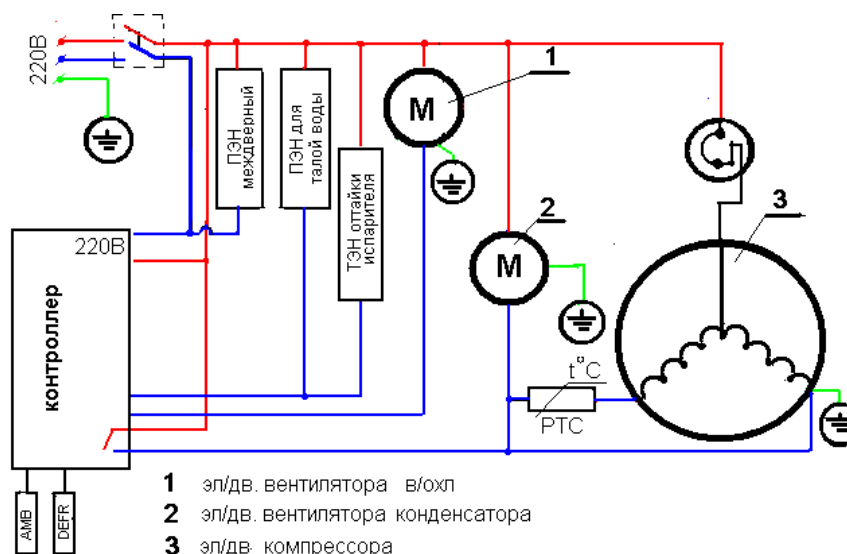

Дата	Причина отказа	Ремонт	Исполнитель	Подпись

1.2 Исполнение и обозначение стола:

№	НАЗВАНИЕ	обозначение
1	Стол охлаждаемый с нижним расположением холодильного агрегата 700	GNE
2	Стол охлаждаемый с нижним расположением холодильного агрегата 600	SNE
3	Двери стола (кол-во дверей в секции)	1
4	Ящик – секция стола	BOX
5	Ящики – (кол-во ящиков в секции)	2
6	Среднетемпературный (-2°C ÷ +10°C)	TN
6	Низкотемпературный (-10°C ÷ -18°C)	BT
7	Столешница простая с бортом	---
8	Столешница простая без борта	O
9	Столешница под гастроемкости 1/3 (1/6)	SL1(2)
10	Столешница «Пицца» 1/3 (1/6)	PZE1(2)

Пример обозначения: PZE1 111 GN(1/3): GN - стол серии 700, 3^х секц. (111 двери), PZE1 - столешница «пицца» 1/3.



рис.1 Стол охлаждаемый 2^х дверный GNE 11 TN

1.3 Технические характеристики охлаждаемых столов серии «Е»

Наименование параметров	Значение параметра							
	Стол охлаждаемый TN (BT)							
	1 секц.		2х секц.		3х секц.		4х секц.	
	600	700	600	700	600	700	600	700
1.Объем холодильной камеры [м ³]	0,09	0,1	0,18	0,22	0,29	0,34	0,4	0,46
2.Температура воздуха в холод. камере [°C]	-2°C ÷ +10°C (-10°C ÷ -18°C)							
3.Номинальная мощность [Вт]	150 250		220 575		460 660			
4.Род тока	переменный, однофазный							
5.Напряжение [В]	220 ±10%							
6.Частота [Гц]	50							
7. Установленный номинальный ток не более:								
- холодильного агрегата; [А]	0,79 (1,7)		1,37 (3,53)		1,43 (3,53)			
- электродвигатели								
- испарителя [А]	0,086 (0,33)		0,086 (0,41)		0,086 (0,49)			
- ПЭН [А]	0,88 (2,12)		2,26 (4,02)		2,32 (4,11)			
- суммарный [А]								
8.Хладагент	фреон R22,R134a, R404a							
9.Габаритные размеры ± 5мм:								
- длина [мм]	565		1000		1485		1970	
- ширина [мм]	600	700	600	700	600	700	600	700
- высота [мм]	850							
- высота стола «пицца»	990мм							
10.Масса не более [кг]	61		79		97		115	
11.Масса «пицца» не более [кг]			87		108		130	

16 ГАРАНТИЙНЫЙ ТАЛОН.

Стол охлаждаемый _____; зав № _____

Модель компрессора _____ зав.№ _____

Дата продажи _____ 20__ г.

Штамп поставщика:

ФОРМА ЗАПОЛНЕНИЯ РЕКЛАМАЦИИ.

Стол охлаждаемый _____; зав № _____

Дата изготовления: _____ 20__ г.

Дата ввода в эксплуатацию: _____ 20__ г.

Наименование узла (детали) вышедшего из строя: _____

Выслать по факсу или электронной почтой копии:

- договор с обслуживающей спец. организацией, имеющей лицензию;
- удостоверение механика, обслуживающего холодильное оборудование;
- акт ввода в эксплуатацию (заполненный)

Рекламации направлять по адресу:

**125040 г. Москва,
Зя ул. Ямского поля, д.2, корп.1
Тел.: (499) 271-79-03**

E-mail: info@hicold.ru

Гарантийные обязательства не распространяются на неисправности, возникшие по вине потребителя при нарушении правил эксплуатации изделия.

-13-

14 СВИДЕТЕЛЬСТВО О ПРИЕМКЕ.

Стол охлаждаемый _____; зав № _____

Модель компрессора _____ зав. № _____

Изготовленный на ООО «ПРОМТЕХОСНАЩЕНИЕ», соответствует ТУ5151-002-15530949-2018 и признан годным к эксплуатации.

Электрическая схема стола выполнена на напряжение 220В.

Дата изготовления: _____ 20__ г.

Марка хладагента: R_____ масса заправки: _____ кг.

Ответственный за приемку _____ (подпись)

М.П.

15 АКТ ВВОДА В ЭКСПЛУАТАЦИЮ

Стол охлаждаемый _____; зав № _____

Модель компрессора _____ зав. № _____

Изготовлен на ООО «ПРОМТЕХОСНАЩЕНИЕ», установлен по адресу:

« ____ » _____ 20__ г. механиком обслуживающей организации

_____ (наим. организации)

_____ (подпись механика)

Владелец _____

_____ (наим. организации)

_____ (подпись)

-12-

2 УСЛОВИЯ ЭКСПЛУАТАЦИИ.

2.1 Запрещается ставить горячие предметы на столешницу стола.

2.2 Наличие источников, излучающих тепло в непосредственной близости от места установки (солнечные лучи, решетки притока теплого воздуха, трубопроводы горячего воздуха, стены и полы с подогревом) отрицательно сказывается на работе стола.

2.3 Если вышеперечисленные параметры в помещении завышены, то эксплуатационные характеристики холодильника могут быть ниже оговоренных в данной инструкции.

2.4 Не рекомендуется устанавливать стол в местах:

- непосредственной близости от источников тепла (отопительные батареи, прямые солнечные лучи и т.д.)
- где вентиляционные отверстия агрегатного отделения будут закрыты

Примечание: при эксплуатации стола в условиях повышенной влажности возможно незначительное появление капельной влаги на междверной плоскости передней стенки стола.

3 МАРКИРОВКА

На заднюю стенку стола прикреплена табличка, содержащая основные технические данные стола:

ООО "ПРОМТЕХОСНАЩЕНИЕ" Россия, г. Сергиев Посад		IP20 EAC	
Сер. номер	<input type="text"/>	Сеть	<input type="text"/>
Код изделия	<input type="text"/>	Потр. мощн.	<input type="text"/>
Вес нетто	<input type="text"/>	Дата изг.	<input type="text"/>
Климат класс	<input type="text"/>	Темп. режим	<input type="text"/>
ТУ 5151-XXX-15530949-2018			

4 ПОДКЛЮЧЕНИЕ ЭЛЕКТРООБОРУДОВАНИЯ

4.1 Стол оборудован встроенным холодильным агрегатом и подготовлен для включения в сеть.

4.2 **Стол должен быть надежно заземлен.**

4.3 Необходимо следовать следующим указаниям:

- Убедитесь в том, что напряжение сети соответствует напряжению, указанному на маркировке (230V; 50Hz; одна фаза). Для нормальной работы необходимо, чтобы максимальное отклонение напряжения находилось в пределах $\pm 10\%$ от номинального значения.

-5-

- Убедитесь в том, что провода линии подачи электроэнергии имеют соответствующее потребляемой столом мощности сечение, а также в том, что линия надежно защищена от перегрузок и от пробоя на корпус в соответствии с действующими Нормами.

4.4 Подключить стол к электросети **по указанному распределению**

фаз: «фаза» – коричневый провод;
«ноль» – синий провод;
«земля» – желто-зеленый провод.

Любые изменения в электрическую схему и проводку изделия могут быть внесены исключительно специализированным техническим персоналом по согласованию с изготовителем.

5 ПУСК В ЭКСПЛУАТАЦИЮ.

5.1 Распаковать стол.

5.2 Проверить состояние корпуса, столешницы и др. поверхностей, убедиться в том, что они не были повреждены при перевозке. В случае обнаружения повреждений необходимо известить об этом поставщика.

5.3 Снять защитную пленку. При необходимости, следует пользоваться нейтральными моющими средствами. Запрещается использование металлических мочалок или абразивных средств.

5.4 Вытереть и высушить стол.

5.5 Установить стол на место (не ближе 50мм до стены).

5.6 Подключить стол к электросети (**смотри гл. 4**)

5.7 Включить главный выключатель на панели управления (на контроллере «CAREL», дополнительно, нажать кнопку  (ON –включить контроллер)) после некоторой паузы, обусловленной самодиагностикой контроллера, холодильная установка включится.

5.8 По достижению установленной температуры (см. гл.6) внутри стола – заложить предварительно охлажденные (замороженные) продукты в. стол.

5.9 Составить Акт ввода в эксплуатацию.

6 РЕГУЛИРОВКА.

6.1 Столы могут оснащаться электронными контроллерами «**EVCO**» «**CAREL**» или «**ELIWELL**», что не влияет на качество изделия в целом и не влияет на схему подключения прибора в электрическую схему стола.

6.2 В случае необходимости внесения изменений в параметры электронного контроллера желательно обратиться к персоналу специализированной обслуживающей организации, т.к. доступ в меню контроллера защищен паролем

-6-

- мойка (по исполнению стола) 1шт.;
- смеситель в комплект поставки не входит
- *гастроёмкости (по исполнению стола) в комплект поставки не входят
- паспорт 1шт.;
- тара упаковочная 1шт.

***ПРИМЕЧАНИЕ:**

- глубина гастроемкостей не должна превышать 150мм, а глубина крайней правой гастроемкости не должна превышать 100мм;
- глубина гастроемкостей над ящиками (охлаждаемый стол с ящиками) не должна превышать 100мм;
- гастроемкости устанавливаются в столешницу без видимых зазоров;
- ящики, устанавливаемые в стол, местами не менять

13 ГАРАНТИИ ИЗГОТОВИТЕЛЯ (ПОСТАВЩИКА).

Гарантийный срок эксплуатации стола - 1 год со дня ввода в эксплуатацию.
Гарантийный срок хранения 1 год со дня изготовления.

В течение гарантийного срока предприятие-изготовитель гарантирует безвозмездное устранение выявленных дефектов изготовления и замену вышедших из строя составных частей стола, произошедших не по вине потребителя, при соблюдении потребителем условий транспортирования, хранения и эксплуатации изделия.

Гарантия не распространяется на случаи, когда изделие вышло из строя по вине потребителя в результате не соблюдения требований, указанных в паспорте.

Время нахождения стола в ремонте в гарантийный срок не включается.

Все детали, узлы и комплектующие изделия, вышедшие из строя в период гарантийного срока эксплуатации, должны быть возвращены заводу-изготовителю стола для детального анализа причин выхода из строя и своевременного принятия мер для их исключения.

Рекламация рассматривается только в случае поступления отказавшего узла, детали или комплектующего изделия с указанием номера стола, срока изготовления и установки, копии договора с обслуживающей

кол-во дверей в столе	2	3	4
кол-во сеток-полок	2	3	4
кол-во направляющих	4	6	8

специализированной организацией, имеющей лицензию и копии удостоверения механика, обслуживающего холодильное оборудование.

Начало гарантийного срока эксплуатации исчисляется со дня ввода стола в эксплуатацию, но не позднее 6 месяцев со дня получения на складе предприятия-изготовителя.

-11-

10 ПЕРИОДИЧЕСКОЕ ОБСЛУЖИВАНИЕ.

10.1 Уборку и очистку стола необходимо выполнять не реже 1 раза в месяц:

- Вынуть из стола все продукты.

ОТКЛЮЧИТЬ СТОЛ ОТ ЭЛЕКТРОСЕТИ.

- Подождать, пока температура внутри стола поднимется до комнатной температуры (при открытых дверцах).
- Очистить поверхность внутреннего объема стола, где хранились продукты, не используя при этом абразивных средств и растворителей.
- Прочистить конденсатор холодильного агрегата при помощи сухой кисточки (щетки) или пылесоса, при этом необходимо проявить осторожность, чтобы не повредить алюминиевые ребра и медные трубки конденсатора, а также крыльчатку вентилятора. Если имеется такая возможность, то полезно периодически продувать конденсатор сжатым воздухом.

• **Панель блока управления протирать влажной (хорошо отжатой) салфеткой. Не допускать попадания капельной влаги на контроллер.**

10.2. Прежде, чем подключить стол в электросеть, необходимо убедиться в том, что стол хорошо очищен, вымыт и высушен.

10.3. После того, как температура в столе достигнет рабочего значения - можно загрузить продукты.

11 ВОЗМОЖНЫЕ ПРОБЛЕМЫ ФУНКЦИОНИРОВАНИЯ.

11.1 Прежде чем вызывать мастера сервисной службы, необходимо ответить на следующие вопросы:

- Правильно ли подключен стол к линии подачи электроэнергии?
- Установлены ли на линии подачи электроэнергии соответствующие предохранители и защитные устройства и правильно ли они подсоединены?
- Не превышает ли загрузка максимально допустимого уровня загрузки?
- Имеют ли место рядом с холодильником источники тепла?
- Не слишком ли высока температура и относительная влажность воздуха в помещении?

Очистить конденсатор холодильного агрегата от мусора и пыли

12 КОМПЛЕКТ ПОСТАВКИ.

В комплект поставки входят:

- стол в сборе 1шт.;
- сетка-полка и направляющие в соответствии с количеством секций (дверей) стола



- *ящики – по исполнению стола;

-10-

6.3. Контроллер EVCO «EV3X».

Блокировка клавиатуры - не производите действий в течении 30 сек (дисплей покажет код “Loc” в течение 1 сек и клавиатура будет автоматически заблокирована).





Разблокировка клавиатуры - нажмите и удерживайте в течении 4 сек любую кнопку (дисплей покажет код “UnL” в течение 4 сек).

Включение/выключение прибора - нажмите и удерживайте кнопку  в течении 4 сек (индикатор  будет мигать, после чего устройство будет выключено).



Если прибор выключен, дисплей также будет выключен (индикатор  будет гореть).

Если прибор находится в режиме низкого энергопотребления, то дисплей будет выключен и будет гореть индикатор .







Отображение на дисплее температуры, полученной на датчиках:

- нажмите и удерживайте кнопку  в течении 4 сек. (дисплей покажет первый доступный значок);
- выберите значок с помощью клавиш  или  и нажмите кнопку .

Чтобы завершить процедуру:

- нажмите кнопку  или не производите действий в течении 60 сек;
- нажмите кнопку .

Задание рабочей контрольной точки:

- нажмите кнопку  (индикатор  начнет мигать);
- с помощью кнопки  или  выберите необходимую температуру рабочей контрольной точки, действие возможно в течение 15 сек;
- нажмите кнопку  или не производите действий в течении 15 сек. (индикатор  погаснет, после чего прибор завершит процедуру).







Ручное активирование процесса оттайки - нажмите и удерживайте кнопку  в течении 4 сек.;

Таблица 1. СИГНАЛЫ УКАЗАТЕЛИ

ИНДИКАТОР	ЗНАЧЕНИЕ
«компрессор» 	горит - компрессор будет включен мигает - идет процесс модификации рабочей точки - работает защита компрессора
«оттайка» 	горит - идет процесс оттайки мигает - идет процесс стекания конденсата
«энергосбережения» 	горит и дисплей включен - выполняется функция энергосбережения (нажмите любую кнопку для возвращения дисплея к нормальному виду)
«тревога» 	сигнал тревоги горит - действует сигнал тревоги, либо произошел сбой
«режим ожидания» 	горит - устройство выключено.

-7-

Таблица 2. СИГНАЛЫ ТРЕВОГИ

КОД	ПРИЧИНА
-----	---------

Loc	Клавиатура заблокирована
- - -	Запрашиваемая операция недоступна.
AL	Сигнал тревоги при достижении нижней границы температуры холодильной камеры.
АН	Сигнал тревоги при достижении верхней границы температуры холодильной камеры.
Pr 1	Неисправность датчика температуры холодильной камеры
Pr 2	Неисправность датчика испарителя

Когда причина, вызвавшая активацию сигнала тревоги, будет устранена, прибор вернется к нормальной работе.

7 ПРАВИЛА ЗАГРУЗКИ.

7.1 При загрузке стола необходимо соблюдать следующие правила:

- Разложить продукты в отведенное для них место, не превышая при этом линии максимальной загрузки. В случае превышения этой линии, циркуляция воздуха будет недостаточной, и температура продуктов будет более высокой, кроме того, испаритель может быстрее, чем обычно, покрываться слоем инея.
- При загрузке продуктов следить за тем, чтобы отверстия вентиляционных каналов испарителя были всегда открыты.
- Продукты должны быть разложены равномерно.
- Избегать хранения в столе неупакованных продуктов продолжительностью более 4 часов.

7.2 Рекомендуемая температура Рабочей Точки:

- стол среднетемпературный (ТN) - +4°C
- стол низкотемпературный (ВТ) - -12°C ÷ -15°C

-8-

8 ОТТАИВАНИЕ.

8.1 Оттаивание испарителя стола осуществляется автоматически, за счет периодической остановки компрессора по программе, заложенной в электронном контроллере, о чем сигнализирует индикатор на дисплее контроллера. Вода, образовавшаяся вследствие оттаивания испарителя, собирается в лотке, и через трубку отводится в ванночку, установленную в агрегатном отделении.

8.2 Параметры автоматического оттаивания испарителя подобраны и запрограммированы изготовителем в соответствии со стандартными условиями окружающей среды и принятых стандартных методах испытания изделия. Поэтому в случае избыточного обмерзания испарителя следует воспользоваться режимом принудительной оттайки (см. гл. 6) или обратиться в сервисную организацию для корректировки программы контроллера с фактически сложившимися условиями эксплуатации.

8.3 Длительность и периодичность оттаивания запрограммирована исходя из технических данных температурного режима охлаждаемого объема. Производитель не гарантирует нормальной работы системы автоматического оттаивания при установке потребителем температуры ниже приведенной в технических характеристиках для данной модели стола.

9 ПОЛЕЗНЫЕ СОВЕТЫ ПО ЭКСПЛУАТАЦИИ.

9.1 В высокотемпературном и среднетемпературном столе рекомендуем поддерживать температуру в пределах, необходимых для хранения продуктов, то есть в пределах $+4^{\circ}\text{C} \div +10^{\circ}\text{C}$ и Вы избежите проблем, связанных с недостаточным оттаиванием испарителя.

9.2 В низкотемпературном столе рекомендуем поддерживать температуру в пределах $-10^{\circ}\text{C} \div -15^{\circ}\text{C}$ - это наиболее оптимальный и энергосберегающий режим работы холодильной машины стола.

9.3 Размещайте продукты в столе только после того, как в нем установится нужная температура.