

# GRAEF.

- DE** Bedienungsanleitung Allerschneider
- EN** Operating Instructions Food Slicer
- FR** Mode d'emploi Trancheuse universelle
- NL** Gebruiksaanwijzing Allesnijder
- IT** Istruzioni Tagliatutto
- ES** Manual de instrucciones de la cortadora universal de alimentos
- РУС** Руководство по эксплуатации универсальной резки́тос



MASTER

Zubehör - erhältlich im GRAEF Online Shop  
[haushalt.graef.de/shop](http://haushalt.graef.de/shop)

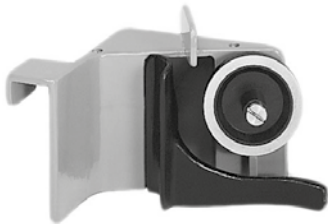

Messerschärfer

Artikel-Nr. D 1000



Gezahntes Vollstahlmesser  
Ø 17 cm

Artikel-Nr. 1731008



Vaselinetütchen ca. 5 g

Artikel-Nr. 141842

Bitte beachten Sie, die Abbildungen können vom Original abweichen.

## Gesamtübersicht MASTER (Bsp. Master M90)

Abbildungen können vom Original abweichen

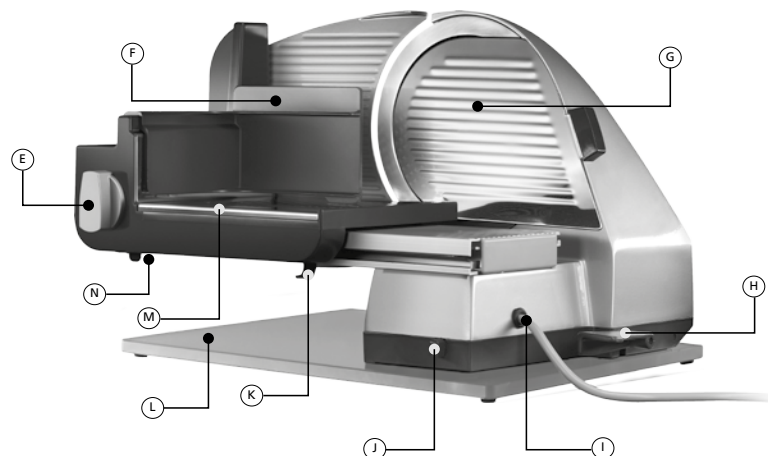
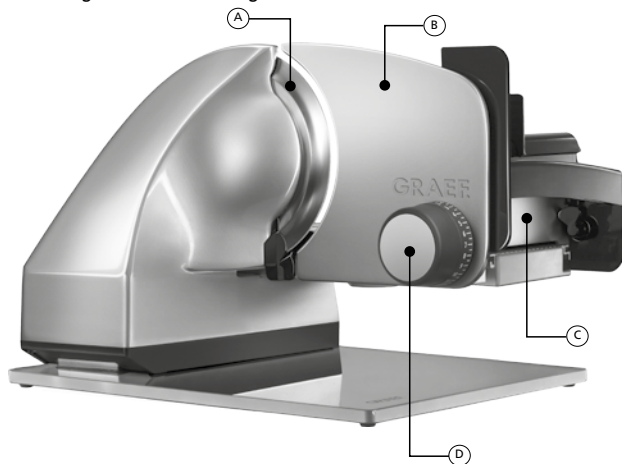

- (A) Vollstahlmesser
- (B) Anschlagplatte
- (C) Momentschalter / Schalttaste
- (D) Drehknopf für die Schnittstärkeneinstellung
- (E) Dauerschalter
- (F) Restehalter
- (G) Messerabdeckplatte
- (H) Schwenkhebel (nur Master M 90 / M 188)
- (I) Kabelfach
- (J) Verriegelungsknopf (nur Master M 90 / M 188)
- (K) Schlittensperre
- (L) Bodenplatte oder Standfuß
- (M) Kunststoffschlitten mit Edelstahlauflege
- (N) Einschaltssicherung (Kindersicherung)

- (A) Fully hardened solid steel blade
- (B) Stop plate
- (C) Quick-action switch
- (D) Adjustment knob
- (E) Continuous operation switch
- (F) Food holder
- (G) Blade cover plate
- (H) Tilting lever (only Master M 90 / M 188)
- (I) Cable compartment
- (J) Lock button (only Master M 90 / M 188)
- (K) Carriage lock
- (L) Base plate or Foot
- (M) Plastic carriage with stainless steel support
- (N) Child lock

## Inhaltsverzeichnis

Sicherheitshinweise .....	5
Auspacken.....	7
Anforderungen an den Aufstellort.....	7
Gefahrenquellen .....	7
Einschaltenschutz (N) .....	8
Schneidgut .....	8
Schneiden mit Momentschalter .....	8
Schneiden mit Dauerschalter .....	8
Resthalter.....	9
30° kippen (nur kippbares Gerät) .....	9
Reinigung.....	10
Werterhalt Messer .....	10
Schlitten .....	10
Messerabnahme .....	11
Kundendienst .....	11
Problembehandlung .....	12
Entsorgung .....	68
10 Jahre Motorgarantie .....	68

## Sicherheitshinweise

Dieses Gerät entspricht den vorgeschriebenen Sicherheitsbestimmungen. Ein unsachgemäßer Gebrauch kann jedoch zu Personen- und Sachschäden führen.

Beachten Sie für einen sicheren Umgang mit dem Gerät die folgenden Sicherheitshinweise:

- Kontrollieren Sie das Gerät vor der Verwendung auf äußere sichtbare Schäden am Gehäuse, dem Anschlusskabel und -stecker. Nehmen Sie ein beschädigtes Gerät nicht in Betrieb.
- Bei Beschädigung der Anschlussleitung der Maschine darf diese nur durch den Hersteller oder seinem Kundendienst oder einer ähnlich qualifizierten Person ersetzt werden, um Gefährdungen zu vermeiden.
- Reparaturen dürfen nur von einem Fachmann oder vom Graef-Kundendienst ausgeführt werden. Durch unsachgemäße Reparaturen können erhebliche Gefahren für den Benutzer entstehen. Zudem erlischt der Garantieanspruch.
- Eine Reparatur des Gerätes während der Garantiezeit darf nur vom Graef-Kundendienst vorgenommen werden, sonst besteht bei nachfolgenden Schäden kein Garantieanspruch mehr.
- Defekte Bauteile dürfen nur gegen Original-Ersatzteile ausgetauscht werden. Nur bei diesen Teilen ist gewährleistet, dass sie die Sicherheitsanforderungen erfüllen.
- Geräte können von Personen mit reduzierten physischen, sensorischen oder mentalen Fähigkeiten oder Mangel an Erfahrung und/oder Wissen benutzt werden, wenn sie beaufsichtigt oder bezüglich des sicheren Gebrauchs des Gerätes unterwiesen wurden und daraus resultierende Gefahren verstanden haben.
- Dieses Gerät darf nicht von Kindern benutzt werden. Das Gerät und seine Anschlussleitung sind von Kindern fernzuhalten.
- Kinder dürfen nicht mit dem Gerät spielen.
- Verpackungsmaterialien dürfen nicht zum Spielen verwendet werden. Es besteht Erststüchungsgefahr.

- Das Gerät ist bei nicht vorhandener Aufsicht und vor dem Zusammenbau, dem Auseinandernehmen oder dem Reinigen stets vom Netz zu trennen.
- Die Zuleitung immer am Anschlussstecker aus der Steckdose ziehen, nicht am Anschlusskabel.
- Vergleichen Sie vor dem Anschließen des Gerätes die Anschlussdaten (Spannung und Frequenz) auf dem Typenschild mit denen Ihres Elektronetzes. Diese Daten müssen übereinstimmen, damit keine Schäden am Gerät auftreten.
- Benutzen Sie das Gerät nicht, wenn das Stromkabel oder der Stecker beschädigt ist.
- Lassen Sie vor der Weiterbenutzung des Gerätes eine neue Anschlussleitung durch den Graef-Kundendienst oder einer autorisierten Fachkraft installieren.
- Tragen Sie das Gerät nicht am Anschlusskabel.
- Öffnen Sie auf keinen Fall das Gehäuse des Gerätes. Werden spannungsführende Anschlüsse berührt und der elektrische und mechanische Aufbau verändert, besteht Stromschlaggefahr.
- Niemals unter Spannung stehende Teile berühren. Diese können einen elektrischen Schlag verursachen oder sogar zum Tode führen.
- Niemals das Gerät während des Betriebes transportieren.
- Das Gerät nicht mit nassen Händen bedienen.
- Im Ruhezustand Einstellknopf im Uhrzeigersinn über Nullstellung hinaus bis zum Anschlag drehen, so dass die Anschlagplatte die Messerschneide überdeckt.
- Fassen Sie nicht mit den Fingern an die Schneide des Messers. Diese ist sehr scharf und kann schwere Verletzungen verursachen.
- Das Gerät darf weder ohne Schlitten noch Resthalter benutzt werden, es sei denn, Größe und Form des Schneidgutes lassen den Gebrauch des Resthalters nicht zu.
- Das Gerät ist nicht dazu bestimmt mit einer externen Zeitschaltuhr oder einer separaten Fernsteuerung verwendet zu werden.

- Dieses Gerät ist dazu bestimmt, im Haushalt und ähnlichen Anwendungen verwendet zu werden, wie beispielsweise: in Mitarbeiterküchen für Läden und Büros; in landwirtschaftlichen Anwesen; von Gästen in Hotels, Motels und anderen Wohneinrichtungen; in Frühstückspensionen.
- Stellen Sie sicher, dass das Gerät vor der Reinigung oder bei Nichtbenutzung ausgeschaltet und nicht an das Stromnetz angeschlossen ist.
- Kontrollieren Sie ob der Anschlag geschlossen ist (Messerschneide abgedeckt).
- Benutzen Sie keine aggressiven oder scheuernden Reinigungsmittel und keine Lösungsmittel.
- Kratzen Sie hartnäckige Verschmutzungen nicht mit harten Gegenständen ab.
- Gerät nicht im Wasser abspülen oder ins Wasser tauchen.

### **Auspacken**

Zum Auspacken des Gerätes gehen Sie wie folgt

vor:

- Entnehmen Sie das Gerät aus dem Karton.
- Entfernen Sie alle Verpackungsteile.
- Entfernen Sie eventuelle Aufkleber am Gerät (nicht das Typenschild entfernen).

### **Anforderungen an den Aufstellort**

Für einen sicheren und fehlerfreien Betrieb des Gerätes muss der Aufstellort folgende Voraussetzungen erfüllen:

- Das Gerät muss auf einer festen, flachen, waagerechten und rutschfesten Unterlage mit einer ausreichenden Tragkraft aufgestellt werden.
- Wählen Sie den Aufstellort so, dass Kinder nicht an das scharfe Messer des Gerätes gelangen können.

### **Gefahrenquellen**

Das sehr scharfe Messer kann Körperteile abschneiden. Gefährdet sind besonders Ihre Finger. Greifen Sie aus diesem Grund nicht in den Raum zwischen Anschlagplatte und Messer, so-

lange die Anschlagplatte nicht vollständig geschlossen d.h. unter „0“ gestellt ist.

### **Einschaltschutz** (N)

Das Gerät besitzt zur Sicherung gegen unbelegte Benutzung einen Einschaltenschutz. Der unter dem Schlitten angebrachte Einschaltenschutz wird ohne Druck auf die Sicherheitsschalttaste mit dem Finger nach hinten gedrückt. Anschalten des Gerätes nur bei Entriegelung des Einschaltenschutzes möglich.

### **Schneidgut**

- Sie können mit dem Gerät Brot, Schinken, Wurst, Käse, Obst, Gemüse, etc. schneiden.
- Schneiden Sie keinesfalls harte Gegenstände wie etwa gefrorene Lebensmittel, Knochen, Holz, Bleche oder Ähnliches.

### **Schneiden mit Momentschalter**

- Legen Sie ein Tablett, einen Teller oder ähnliches unter das Gerät.
- Drehen Sie den Drehknopf (D) auf die gewünschte Schnittstärkeneinstellung.

- Schneidgut leicht gegen die Anschlagplatte drücken und den Schlitten gleichmäßig gegen das Messer führen.
- Drücken Sie den Daumen gegen den Momentschalter (C).

**Hinweis:** Sobald Sie den Daumen von dem Momentschalter (C) nehmen, schaltet der Motor ab.

**Hinweis:** Weiches Schneidgut (z.B. Käse oder Schinken) lässt sich am besten gekühlt schneiden. Weiches Schneidgut lässt sich besser schneiden, wenn Sie es langsamer vorschieben. Beim Schneiden von Gurken oder Möhren ist es von Vorteil, wenn sie vorher auf eine gleiche Länge geschnitten werden und dann mit dem Resthalter zugeführt werden.

### **Schneiden mit Dauerschalter**

Nutzen Sie den Dauerschalter (E) zum Schneiden von großen Mengen.

- Legen Sie ein Tablett, einen Teller oder ähnliches unter das Gerät.
- Drehen Sie den Drehknopf (D) auf die gewünschte Schnittstärkeneinstellung.



- Den Dauerschalter (E) im Uhrzeigersinn bis zum Endanschlag (1/4 Umdrehung) drehen.
- Zum Ausschalten drehen Sie den Dauerschalter (E) wieder zurück.

**Hinweis:** Motor nach Dauerbenutzung von ca. 9,5 Minuten abkühlen lassen.

- Schneidgut leicht gegen die Anschlagplatte drücken und den Schlitten gleichmäßig gegen das Messer führen.

### Restehalter

Das Gerät darf nicht ohne Restehalter (F) benutzt werden, es sei denn, Größe und Form des Schneidgutes lassen dessen Gebrauch nicht zu. Sobald die Größe oder Form des Schneidgutes den Gebrauch des Restehalters (F) zulässt, muss dieser benutzt werden.

- Legen Sie die Reste oder das kleinere Schneidgut auf den Schlitten.
- Setzen Sie den Restehalter (F) auf die Schlittenrückwand und legen Sie den Restehalter (F) an das Schneidgut an.
- Verfahren Sie wie vorher beim „Schneiden“

beschrieben.

Der Restehalter (F) ermöglicht es Ihnen, kleineres Schneidgut wie z.B. Pilze oder Tomaten aufzuschneiden.

### 30° kippen (nur kippbares Gerät)

Die Kippfunktion eignet sich besonders gut zum Schneiden von Brot, Hartwürsten und Gemüse. Mit der Kippfunktion wird die natürliche Schwerkraft des Schneidgutes zur Zuführung genutzt.

Um das Gerät zu kippen gehen Sie wie folgt vor:

- Drücken Sie den Verriegelungsknopf (J). Gerät wird entrastet.
- Ziehen Sie mit dem Schwenkhebel (H) das Gerät kraftvoll hoch, bis dieses hörbar einrastet.
- Erst beim hörbaren Einrasten ist das Gerät gesichert.
- Nun können Sie wie unter „Schneiden“ beschrieben fortfahren.
- Nach Beendigung des Schneidvorganges schwenken Sie das Gerät wieder zurück.

- Drehen Sie den Schwenkhebel (H) nach unten. Durch Drücken auf den hinteren Teil des Profils rastet der Arretierbolzen ein.

## Reinigung

Reinigen Sie die Außenflächen des Gerätes mit einem weichen, angefeuchteten Tuch. Bei starker Verschmutzung kann ein mildes Reinigungsmittel verwendet werden.

## Werterhalt Messer

Für eine lang anhaltende Schärfe und den Werterhalt Ihres Graef Messers, empfehlen wir Ihnen das Messer regelmäßig zu reinigen, besonders nach dem Aufschneiden von gepökeltem Fleisch bzw. Schinken. Diese enthalten Salze, welche sich, wenn sie sich länger auf der Messeroberfläche befinden, sog. „Flugrost“ bilden können (auch auf „rostfreiem“ Edelstahl). Auch beim Aufschneiden von Schneidgut, welches viel Wasser enthält, z.B. Tomaten oder Gurken, kann sich durch mangelnde oder falsche (zu „nasse“) Reinigung, Flugrost auf der Messeroberfläche bilden.

Daher empfehlen wir Ihnen das Messer direkt

nach Gebrauch mit einem feuchten Tuch und gegebenenfalls etwas Spülmittel zu reinigen. Geben Sie das Messer **niemals** in die Spülmaschine, zum einem aus Gründen der Schärfereduzierung und der Korrosionsbeständigkeit (Salz greift das Messer an) und zum anderen wegen der Sicherheit beim Handhaben des Messers und beim Be- und Entladen der Spülmaschine.

## Schlitten

Um den Schlitten besser zu reinigen, lässt sich dieser von dem Gerät abnehmen.

- Drücken Sie die Schlittensperre (K) mit dem Finger nach oben.
- Halten Sie die Schlittensperre (K) gedrückt und ziehen Sie den Schlitten zu sich heran.
- Reinigen Sie alle Teile mit einem feuchten Tuch oder unter fließendem Wasser.

**Wichtig:** Den Schlitten nicht im Geschirrspüler reinigen!

Bitte geben Sie einmal im Monat einige Tropfen harzfreies Öl oder Vaseline auf die Schlitten-

führung. Überschüssiges Öl/Vaseline mit einem weichen Baumwolltuch entfernen.

## Messerabnahme

Bitte schrauben Sie von Zeit zu Zeit auch einmal das Messer ab und reinigen Sie das Gerät von innen. Besonders dann, wenn „saftiges“ Schneidgut (Gemüse, Obst, Braten etc.) geschnitten wurden. Behandeln Sie das Messer mit aller Sorgfalt.

- Nehmen Sie den Schlitten ab.
- Drehen Sie die Messerabdeckplatte  an dem schwarzen Griff nach oben bis dieser senkrecht über dem Motorkörper steht. Hierbei ist in der Ausgangsposition zunächst der Einrastpunkt zu überwinden.
- Nun können Sie diese durch leichten Druck dagegen, vom Messer weg abnehmen.
- Lösen Sie das Messer indem Sie mit einer Münze die Messerschraube im Uhrzeigersinn drehen.
- Reinigen Sie die Innenseiten des Messers und den schwarzen Ring mit einem feuchten Tuch.

- Fetten Sie die Innenseite des Messers (Messerszahnrad) und den schwarzen Ring mit Vaseline ein. Benutzen Sie weder Speiseöl noch Margarine/Butter, diese verharzen mit der Zeit.
- Einsetzen des Messers erfolgt in umgekehrter Reihenfolge.

## Kundendienst

Sollte es vorkommen, dass Ihr Graef-Gerät einen Schaden hat, wenden Sie sich bitte an Ihren Fachhändler oder an den Graef-Kundendienst 02932-9703677 oder schreiben Sie eine Email an [service@graef](mailto:service@graef).

## Problembehandlung

Problem	Ursache	Lösung
Gerät lässt sich nicht einschalten	Einschaltschutz aktiviert	Einschaltschutz entriegeln
Schlitten ist schwergängig	Schlittenführung verunreinigt	Schlittenführung reinigen
Schleifgeräusche am Messer	Lebensmittelrückstände am Messer	Messer lösen, reinigen und einfetten
Messer ist schwergängig oder bleibt unter Belastung stehen	Messers Zahnrad hat kein Fett mehr bzw ist verschmutzt	Das Messer lösen, reinigen und die Innenseite des Messers (Messers Zahnrad) und den schwarzen Ring mit Vaseline einfetten.
Betriebsgeräusche nehmen mit zunehmender Nutzung zu	Getriebe ist nicht genügend eingefettet	Das Messer lösen, reinigen und die Innenseite des Messers (Messers Zahnrad) und den schwarzen Ring mit Vaseline einfetten.
Das Messer schneidet nicht mehr gut	Das Messer ist stumpf und muss geschärft werden	Bestellen Sie in unserem Online-Shop <a href="http://haushalt.graef.de/shop">haushalt.graef.de/shop</a> den <b>Messerschärfer D-1000</b> oder schicken Sie das Messer zum Schärfen ein. Wenden Sie sich bitte vorher an unseren Kundendienst 02932-9703677.

## Table of content

Safety instructions.....	14
Unpacking .....	16
Requirements on the installation location ....	16
Safety hazards.....	16
Securing the machine .....	16
Cutting material .....	16
Cutting with the quick-action switch .....	17
Cutting with the continuous operation switch .....	17
Holder for remainders.....	17
Tilting by 30 deg. ....	18
Cleaning .....	18
Preservation of value - blade .....	18
Removing the blade .....	19
Slide .....	19
After-sales service .....	19
Disposal.....	19
10 year motor guarantee .....	20
Troubleshooting .....	21

DE

EN

FR

NL

IT

ES

PYC

## Safety instructions

This unit is in conformity with the safety instructions mentioned hereinbefore. However, incorrect handling may lead to injury and damage.

For safe handling of this unit, please observe the following safety instructions:

- Before using the unit check for any external visible damage of the housing, the connection cable and plug. Do not operate a damaged unit.
- In case of a damage of the connection cable of the machine, the unit may be replaced by the manufacturer or the after-sales service or a similarly qualified person only, in order to avoid any danger.
- Repairs may be carried out only by an expert or by Graef after-sales service. Incorrect repairs may cause considerable hazards for the user. In addition, any claim under guarantee is forfeited.
- A repair of the unit during the guarantee period may be carried out by Graef after-sales service only as otherwise there is no claim under guarantee in case of subsequent damage.
- Defective parts must be replaced by original spare parts only. It is only with these parts that the safety requirements are met.
- This unit must not be used by children. This unit and its power cable must be kept away from children.
- This unit may be used by persons with reduced physical, sensory or mental abilities or deficiencies in experience and knowledge, if they are supervised or have been instructed in the safe use of the unit, and in addition understand the resulting dangers.
- Children must not play with this unit.
- In the absence of supervision and prior to assembly, during cleaning disconnect the unit from the mains.
- The unit is not intended to be used with an external timer or a separate remove control.
- This unit is intended for use in households and

similar use, such as: Staff kitchens in shops and office; in agricultural estates; by guests in hotels, motels and other living quarters; in bed and breakfast boarding houses.

- Always disconnect the connection cable by using plug; do not pull the connecting cable.
- Before connecting the unit compare the connection data (voltage and frequency) on the typeplate and your mains. These data have to be in conformity so that no damage can occur.
- Do not use the unit when the connection cable or the plug is damaged.
- Before reusing, have the unit fitted with a new connection cable by the Graef after-sales service or an authorised specialist.
- By no means open the housing of the unit. An electric shock may be caused by touching live connection and electrical mechanical structures.
- Never touch live parts. They can cause an electric shock or may result in death.
- Never carry the unit by its power cable.
- Never transport the unit during operation.
- Never operate the unit with wet hands.
- In idle state, turn the adjustment knob clockwise to zero setting so that the stop plate covers the knife blade.
- Packaging materials must not be used for playing. There is a danger of suffocation.
- Do not touch the blade of the knife with your fingers. This is very sharp and may cause serious injury.
- Make sure that the unit has been switched off before cleaning or non-use and is not connected up to the mains.
- Check whether the stop has been closed (blade covered).
- Do not use any aggressive or scouring detergent and no solvents.
- Do not scrape off any persistent dirt with a hard object.
- Do not rinse the unit in water or immerse in

water.

- The unit must not be used without the food holder for remainders unless the size and shape of the food permits use without.

## Unpacking

Proceed as follows to unpack the unit:

- Remove the unit from the box.
- Remove the packaging parts.
- Remove any stickers on the unit (do not remove the typeplate).

## Requirements on the installation location

For safe and faultfree operation of the unit, the following requirements of the installation location have to be met:

- The unit has to be placed on a solid, flat, horizontal and non-slipping surface mit a sufficient weight-carrying capacity.
- Choose the location in such a way that children cannot reach the sharp blade of the unit.

## Safety hazards

The very sharp blade can cut off parts of the body. Your fingers are especially endangered. For this reason, do not reach into the space between the stop plate and the blade as long as the stop plate is not closed completely, i.e. set to “0”.

## Securing the machine

The machines have a safety catch to protect them against unauthorized use. The catch prevents the machines from being switched on. It is located under the carriage. Exerting no pressure on the safety button slide the switch in the direction of the setting button. the machine can only be switched on when the catch has been released.

## Cutting material

- The unit can be used to cut bread, ham, sausage, cheese, fruit, vegetables, et cetera.
- By no means cut hard objects, such as frozen food, bones, wood, sheet metal or similar.



## Cutting with the quick-action switch

- Place the items to be sliced on the carriage.
- Set the desired slicing thickness.
- Press the items to be sliced slightly against the stop plate and uniformly guide the carriage against the blade.
- Use your thumb to press the quick-action switch - that switches on the motor.
- Press your thumb against the quick-action switch while slicing.
- As soon as you remove your thumb from the quick-action switch the motor switches off.

**Note:** Soft food (such as cheese or ham) can be sliced best when cooled. Soft food can be cut better when pushed slowly. When slicing cucumbers or carrots, it is advantageous if they are cut to equal lengths first which are then fed using the holder for remainders.

## Cutting with the continuous operation switch

Use the continuous operation switch to slice large quantities.

- Place the items to be sliced on the carriage.
- Set the desired slicing thickness.
- Press the items to be sliced slightly against the stop plate and uniformly guide the carriage against the blade.
- Turn the continuous operation switch clockwise up the limit stop (1/4 turn).
- Turn the continuous operation switch back to turn off the unit.
- Let the motor cool off after using continuously for approx. 9.5 minutes.

## Holder for remainders

The unit must not be used without the food holder for remainders unless the size and shape of the food permits use without.

As soon as the size or shape of the food permits the use of the holder for remainders, this has to be used.

- Place the remainders or smaller food on the slide.
- Place the holder for remainders at the rear

wall of the slide and move the holder for remainders up to the food to be cut.

- Proceed as described above in chapter “Cutting”.

The holder for remainders permit slicing of smaller food, such as mushrooms or tomatoes.

### **Tilting by 30 deg.**

The tilting function is especially useful for cutting bread, hard-cured sausage and vegetables. By means of the tilting function, the natural gravity force of the product to be cut is used for feeding.

Proceed as follows to tilt the unit:

- Press the lock knob. The unit is unlocked.
- Use the swivelling lever to pull the unit up forcefully until it locks in audibly.
- When the unit has been locked in audibly, it is secured.
- Now continue as described in the chapter titled “Cutting operation”.
- After finishing the cutting process, swivel the

unit back.

- Turn the swivelling lever down.

Press the rear part of the profile to lock the locking bolt.

### **Cleaning**

Use a soft and moist cloth to clean the outer surfaces of the unit. Use a mild detergent in case of heavy soiling.

### **Preservation of value - blade**

For a long-lasting sharpness and for a preservation of the value of your Graef blade we recommend that the blade be cleaned in regular intervals, especially after cutting cured meat or ham. They contain salts which when on the blade surface for a longer period of time could produce so-called “rust film” ( on “stainless steel” as well). When cutting products which contain a lot of water, such as tomatoes or cucumbers, a lack or wrong (too “wet”) cleaning may produce rust on the blade surface.

For this reason we recommend that you use a

moist cloth and a bit of detergent, if and when necessary, to clean the blade directly after use. **Never** put the blade in a dishwasher, firstly due to decrease in sharpness and corrosion resistance (salts attack the blade), and secondly due to safety in handling the blade whilst loading and unloading the dishwasher.

### Removing the blade

Unscrew the blade from time to time and clean the unit on the inside. Do this, especially “juicy” cutting material (tomatoes, fruit, roasts, et cetera) are cut. Handle the blade with great care.

- Remove the slide.
- Use the black handle grip to turn the blade cover plate in the direction of the arrow upwards until it is vertical over the motor body. During this action in the initial position, the snap point has to be overcome first of all.
- Applying slight pressure, the blade can be removed.
- Undo the blade by using a coin to turn the blade screw clockwise.

- Use a moist cloth to clean the inside of the blade and the black ring.
- Place the blade in reverse order.

### Slide

In order to clean the slide better, remove it from the unit.

- Press the carriage lock on the bottom right side of the carriage upwards and keep pressed while pulling the carriage towards you.
- Use a moist cloth or running water to clean all parts.

**Important:** Do not clean the slide in a dishwasher!

- Once a month, add some drops of resin-free oil or petroleum jelly to the slideway. Use a soft cottonwool cloth to remove excessive oil / petroleum jelly.

### After-sales service

If your Graef unit should be damaged, please get in touch with your specialist dealer or with a Graef after-sales service.

## Disposal

At the end of its service life, this product cannot be disposed of in normal domestic waste but has to be disposed of at a collection point for recycling electronic household waste. The symbol on the product and in the operating instructions point out to this fact. Reuse the materials according to their marking. By reusing, recycling or other applying other forms of use of old units, you render an important contribution to the protection of our environment. Please ask your municipal administration for the disposal point.

## **10 year motor guarantee**

For this product we assume an additional guarantee on the motor of 120 months beginning with the date of sale. Your legal warranty claim in conformity with Section 439 ff. of The German Civil Code E shall be unaffected by this regulation. The guarantee does not cover any damage which is caused by incorrect handling or use as well as defects which only slightly influence the function or the value of the unit.

Moreover, transport damage provided we are not responsible shall be excluded from the claims under guarantee. Guarantee shall be ruled out for damage, the repair of which has not been carried out by us or one of our representations. In case of justified complaints, we shall repair the defective product or replace it by a product without defects at our discretion.

## Troubleshooting

Problem	Cause	Solution
Appliance doesn't work	Safety lock activated	Unlock safety lock
Slide moves sluggishly.	Slide slide is dirty.	Clean and grease the slide slide.
Blade moves sluggishly.	Cogwheels of the blade are not greased or are dirty.	Undo and clean the blade; use petroleum jelly to grease the inside of the blade (cogwheel of blade) and the black ring.
Grinding noise caused by blade.	Food residues on the blade potentially	Remove, clean and grease the blade.
Operating noises increase with increasing use.	Gear is not greased sufficiently.	Undo and clean the blade; use petroleum jelly to grease the inside of the blade (cogwheel of blade) and the black ring.

DE

EN

FR

NL

IT

ES

PYC

## Table des matières

Consignes de sécurité .....	23
Sortir l'appareil de l'emballage .....	25
Critères à respecter pour l'emplacement .....	25
Sources de danger .....	25
Sécurité .....	26
Aliments à trancher .....	26
Coupe avec le bouton de fonctionnement instantané.....	26
Coupe avec le bouton de fonctionnement en continu.....	27
Pousse-restes .....	27
Incliner à 30° .....	27
Nettoyage .....	28
Protection de la lame .....	28
Démontage de la lame .....	29
Chariot .....	29
Assistance technique .....	29
Mise au rebut .....	30
10 ans de garantie sur le moteur .....	30

## Consignes de sécurité

Cet appareil correspond aux règlements de sécurité prévus par la loi. Une utilisation non conforme peut toutefois causer des dommages corporels et matériels.

Pour une manipulation de l'appareil en toute sécurité, veuillez tenir compte des consignes de sécurités suivantes :

- Avant l'utilisation, vérifiez s'il y a des dommages extérieurs visibles sur le boîtier, le câble de raccordement et le connecteur. Ne rallumez pas un appareil endommagé.
- Si la ligne de l'appareil est endommagée, celle-ci ne doit être remplacée que par le fabricant ou son service après-vente ou une personne dotée d'une qualification similaire afin d'éviter tout danger.
- Les réparations ne doivent être effectuées que par un spécialiste ou par le service après-vente Graef. Des réparations non conformes peuvent engendrer des dangers considérables pour l'utilisateur. De plus, le droit de garantie sera annulé.
- Pendant la durée de validité de la garantie de l'appareil, seul le service après-vente de Graef est en droit de réparer l'appareil, car autrement, le droit de garantie sera annulé lors de dommages subséquents.
- Les composants défectueux ne doivent être remplacés que par des pièces de rechange originales. Ces pièces de rechange sont les seules à pouvoir garantir le respect des normes de sécurité.
- Cet appareil ne doit pas être utilisé par des enfants. Tenir l'appareil et sa ligne hors de la portée des enfants.
- Cet appareil peut être utilisé par des personnes avec des capacités physiques, sensorielles ou mentales réduites ou des personnes avec une expérience et des connaissances restreintes si celles-ci sont surveillées ou que des instructions concernant l'utilisation de l'appareil en toute sécurité leur ont été données et qu'elles sont en mesure de comprendre les dangers en résultant.
- Ne pas laisser les enfants jouer avec l'appareil.

- L'appareil doit toujours être débranché s'il est sans surveillance et avant d'être monté, démonté ou nettoyé.
- L'appareil n'est pas destiné à être utilisé avec une minuterie externe ou une télécommande séparée.
- Cet appareil est destiné à une utilisation chez soi ou une utilisation similaire, comme par exemple : dans les cuisines pour le personnel de magasins et de bureaux, dans des bâtiments agricoles, par des clients dans les hôtels, motels et d'autres lieux d'hébergement, dans des pensions.
- Toujours retirer le câble de la prise au niveau de la fiche et ne pas tirer sur le câble de raccordement.
- Avant de raccorder l'appareil, comparez les données de raccordement (tension et fréquence) sur la plaque d'identification avec celles de votre réseau électrique. Ces données doivent concorder pour que l'appareil ne soit pas endommagé.
- N'utilisez pas l'appareil si le câble ou la fiche sont endommagés.
- Avant de continuer à utiliser l'appareil, veuillez faire installer une nouvelle ligne par le service après-vente Graef ou par un spécialiste autorisé.
- En aucun cas, n'ouvrez le boîtier de l'appareil. En cas de contact avec des sorties sous tension ou lors de modifications de la structure électrique et mécanique, il y a un risque de choc électrique.
- Ne jamais toucher des pièces sous tension. Celles-ci peuvent causer un choc électrique et même la mort.
- Ne portez pas l'appareil par le câble de raccordement.
- Ne jamais transporter l'appareil pendant son fonctionnement.
- Ne pas utiliser l'appareil les mains mouillées.
- En mode veille, tourner le bouton de réglage dans le sens des aiguilles d'une montre au-delà de la position zéro jusqu'à l'arrêt de manière à ce que la plaque d'appui recouvre



la lame du couteau.

- Ne pas laisser jouer les enfants avec le matériel d'emballage. Il y a risque d'asphyxie.
- Ne touchez pas la lame du couteau avec les doigts. Celle-ci est très pointue et peut causer des blessures graves.
- Assurez-vous que l'appareil soit éteint et débranché avant le nettoyage ou lorsqu'il n'est pas utilisé.
- Vérifiez si la butée est fermée (lame recouverte).
- Ne pas utiliser de produits nettoyants agressifs ou abrasifs ni de solvants.
- Ne pas enlever les salissures persistantes en grattant avec un objet dur.
- Ne pas rincer l'appareil sous l'eau ou le plonger dans l'eau.
- L'appareil ne doit pas être utilisé sans chariot ni pousse-restes, sauf si la taille et la forme de l'aliment à trancher ne permettent pas l'utilisation du pousse-restes.

## Sortir l'appareil de l'emballage

Pour sortir l'appareil de son emballage, veuillez procéder comme suit :

- Retirez l'appareil du carton.
- Enlevez toutes les pièces de l'emballage.
- Enlevez d'éventuels autocollants sur l'appareil (ne pas enlever la plaque d'identification).

## Critères à respecter pour l'emplacement

Pour un fonctionnement de l'appareil sûr et sans pannes, le lieu d'emplacement doit répondre aux exigences suivantes :

- L'appareil doit être installé sur un support fixe, plat, horizontal et antidérapant doté d'une force portante suffisante.
- Choisissez un lieu d'emplacement où la lame pointue de l'appareil ne soit pas accessible aux enfants.

## Sources de danger

La lame très pointue peut couper des parties du corps. Vos doigts sont particulièrement exposés à ce danger. Pour cette raison, ne

mettez pas vos doigts dans l'espace entre la plaque d'appui et la lame si la plaque d'appui n'est pas entièrement fermée, c.à.d. placé sur « 0 ».

## Sécurité

Pour empêcher toute utilisation intempestive, les modèles sont équipés d'un verrouillage de sécurité. Pousser le dispositif placé sous le chariot avec le doigt vers le bouton de réglage, sans appuyer sur le commutateur de sécurité. tant que ce dispositif de sécurité n'est pas déverrouillé, l'appareil ne peut être mis en marche.

## Aliments à trancher

- Vous pouvez trancher du pain, du jambon, du saucisson, du fromage, des fruits, des légumes etc. avec cet appareil.
- Ne pas couper des objets durs comme des aliments congelés, des os, du bois, des tôles ou des objets similaires.

## Coupe avec le bouton de fonctionnement instantané

- Posez le morceau à couper sur le chariot.
- Réglez l'épaisseur de coupe souhaitée.
- Pressez légèrement le morceau à couper contre la plaque de butée et dirigez le chariot lentement vers la lame.
- Appuyez sur le bouton de fonctionnement instantané avec le pouce ; cela met le moteur en marche.
- Laissez le pouce sur le bouton de fonctionnement instantané tout pendant la coupe.
- Dès que vous retirez le pouce du bouton de fonctionnement instantané, le moteur s'arrête.

**Remarque:** des aliments à trancher mous (par ex. fromage ou jambon) se coupent le mieux lorsqu'ils sont froids. Des aliments à trancher mous se coupent mieux si vous les glissez vers l'avant très doucement. Lorsque vous coupez du concombre ou des carottes, il est préférable de les couper sur la même longueur auparavant

et de les insérer via le pousse-restes.

### **Coupe avec le bouton de fonctionnement en continu**

Utilisez le bouton de fonctionnement en continu pour couper de grandes quantités.

- Posez le morceau à couper sur le chariot.
- Réglez l'épaisseur de coupe souhaitée.
- Pressez légèrement le morceau à couper contre la plaque de butée et dirigez le chariot lentement vers la lame.
- Tournez le bouton de fonctionnement en continu dans le sens des aiguilles d'une montre, jusqu'à la butée (1/4 de tour).
- Pour arrêter, remettez le bouton de fonctionnement en continu à la position initiale.
- Après une utilisation continue d'env. 9,5, laissez le moteur refroidir.

### **Pousse-restes**

L'appareil ne doit pas être utilisé sans le pousse-restes, sauf si la taille et la forme de l'aliment à trancher ne permettent pas l'utilisation du

pousse-restes.

Du moment où la taille ou la forme des aliments à trancher permettent l'utilisation du pousse-restes, celui-ci doit être utilisé.

- Placez les restes ou les aliments plus petits sur le chariot.
- Placez le pousse-restes sur le dos du chariot et posez le pousse-restes contre les aliments à trancher.
- Procédez comme décrit ci-dessus pour le « tranchage ».

Le pousse-restes vous permet de couper des aliments plus petits comme par ex. des champignons ou des tomates.

### **Incliner à 30°**

La fonction inclinaison est particulièrement adaptée pour trancher du pain, du saucisson et des légumes. La fonction inclinaison permet de profiter de la pesanteur naturelle des aliments à trancher pour les amener vers la lame.

Pour incliner l'appareil, veuillez procéder comme suit :

- appuyez sur le bouton de verrouillage. L'appareil est débloqué.
- Relevez l'appareil avec force via le levier pivotant jusqu'à ce que l'appareil soit enclenché avec un « clic ».
- L'appareil n'est protégé que s'il est bien enclenché (vous avez entendu le « clic »).
- Vous pouvez maintenant procéder comme décrit sous « Trancher ».
- Une fois le procédé de tranchage terminé, vous replacez l'appareil dans sa position initiale.
- Tournez le levier pivotant vers le bas.

En appuyant sur la partie arrière du profil le boulon de verrouillage est enclenché.

### Nettoyage

Nettoyez les surfaces extérieures de l'appareil à l'aide d'un chiffon doux et humide. En cas de salissures importantes, vous pouvez utiliser un produit nettoyant doux.

### Protection de la lame

Afin d'assurer que votre lame Graef reste tranchante aussi longtemps que possible, nous vous recommandons de la nettoyer régulièrement, surtout après avoir tranché de la viande en saumure resp. du jambon. Ces derniers contiennent des sels qui, lorsqu'ils se trouvent sur la surface de la lame pour une durée prolongée, peuvent provoquer la formation d'une couche mince de rouille (même sur de l'acier inoxydable). Lors du tranchage d'aliments contenant beaucoup d'eau comme par ex. des tomates ou du concombre, une couche de rouille peut se former sur la surface de la lame si celle-ci n'as pas été suffisamment nettoyée ou nettoyée de manière incorrecte (trop humide).

C'est pourquoi nous vous recommandons de nettoyer la lame à l'aide d'un chiffon humide et un peu de produit nettoyant le cas échéant directement après l'avoir utilisée. Ne lavez **jamais** la lame au lave-vaisselle, d'une part parce que cela peut réduire l'acuité du tranchant et la résistance à la corrosion (le sel peut nuire à la lame) et d'autre part pour des

raisons de sécurité lors de la manipulation de la lame et lors du placement de la lame dans le lave-vaisselle.

### Démontage de la lame

Veillez dévisser la lame de temps en temps et nettoyer l'appareil de l'intérieur. Surtout si vous avez coupé des aliments « juteux » (légumes, fruits, rôtis etc.). Manipulez la lame avec précaution.

- Retirez le chariot.
- Faites pivoter le couvre-lame sur la poignée noire en direction de la flèche vers le haut jusqu'à ce que celui-ci soit placé verticalement au-dessus du corps du moteur. Pour ce faire, il faut tout d'abord dépasser le point enclenchement dans la position initiale.
- Maintenant vous pouvez détacher le couvre-lame en appuyant légèrement dans le sens opposé à la lame.
- Détachez la lame en vissant la vis de la lame dans le sens des aiguilles d'une montre avec une pièce de monnaie.

- Nettoyez l'intérieur de la lame et la bague noire avec un chiffon humide.
- Pour replacer la lame répétez les étapes en sens inverse.

### Chariot

Afin de pouvoir mieux nettoyer le chariot, celui-ci peut être détaché de l'appareil.

- Tirez le chariot vers vous et retirez-le.
- Nettoyez toutes les pièces avec un chiffon humide ou sous l'eau courante.

Attention: ne pas nettoyer le chariot dans le lave-vaisselle!

- Veuillez mettre quelques gouttes d'huile non résineuse ou de vaseline sur le guidage du chariot une fois par mois. Enlevez l'huile/ la vaseline excédentaire avec un chiffon en coton doux.

### Assistance technique

Si votre appareil Graef devait être endommagé, veuillez contacter votre revendeur ou le service après-vente Graef.

## **Mise au rebut**

En fin de vie, ce produit ne doit pas être éliminé via les ordures ménagères, mais doit être déposé dans un point de collecte pour le recyclage d'ordures ménagères électroniques. Le symbole sur le produit et dans le mode d'emploi l'indique. Les matériaux sont recyclables selon leur marquage. Avec le recyclage, l'utilisation des matériaux ou d'autres formes d'utilisation de vieux appareils vous contribuez à la protection de notre environnement. Veuillez vous renseigner auprès de votre municipalité pour connaître le site de collecte compétent.

## **10 ans de garantie sur le moteur**

Pour ce produit, nous accordons en plus une garantie sur le moteur de 120 mois à compter de la date de vente. Vos droits de garantie légaux selon § 439 et suivants BGB-E (code civil allemand) ne sont pas concernés par ce règlement. La garantie ne couvre pas les dommages résultant d'une manipulation ou d'une utilisation non conformes ainsi que de vices n'entravant le fonctionnement ou la

valeur de l'appareil que d'une manière réduite. De plus, les dommages résultant du transport sont exclus du droit de garantie dans la mesure où nous n'en sommes pas responsables. Pour des dommages résultant d'une réparation n'ayant pas été effectuée par nos soins ou par une de nos représentations, le droit de garantie est exclu. En cas de réclamation justifiée, nous réparons soit le produit défectueux soit nous l'échangeons contre un produit non défectueux.

## Inhoudsopgave

Veiligheidsaanwijzingen .....	32
Uitpakken .....	34
Eisen aan de opstelplaats.....	34
Gevarenbronnen .....	34
Beveiliging .....	34
Snijgoed .....	35
Snijden met momentschakelaar .....	35
Snijden met continuschakelaar .....	35
Resthouder .....	36
30° kantelen.....	36
Reiniging.....	36
Waardebehoud mes .....	37
Mes afnemen.....	37
Slede .....	38
Klantendienst.....	38
Verwijdering .....	38
10 jaar motor garantie .....	38

DE

EN

FR

**NL**

IT

ES

PYC

## Veiligheidsaanwijzingen

Dit apparaat voldoet aan de verplichte veiligheidsbepalingen. Maar ondeskundig gebruik kan tot persoonlijke letsels en materiële schade leiden.

Let voor het veilig handhaven van het apparaat op de volgende veiligheidsaanwijzingen:

- Controleer het apparaat vóór de toepassing op externe zichtbare schade aan behuizing, snoer en stekker. Neem geen beschadigd apparaat in bedrijf.
- Bij een beschadiging van de snoer van de machine mag deze slechts worden vervangen door de producent of diens klantendienst of een dergelijk gekwalificeerd persoon om gevaren te voorkomen.
- Reparaties mogen slechts worden uitgevoerd door een vakman of de Graef-klantendienst. Door ondeskundige reparatie kunnen aanmerkelijke gevaren ontstaan voor de gebruiker. Bovendien vervalt de garantieclaim.
- Een reparatie van het apparaat mag gedurende de garantietijd slechts worden uitgevoerd door de Graef-klantendienst, anders bestaat er voor navolgende schade geen garantieclaim meer.
- Defecte componenten mogen slechts worden vervangen met originele reserveonderdelen. Slechts voor deze onderdelen is gewaarborgd dat ze voldoen aan de veiligheidseisen.
- Dit apparaat mag niet door kinderen worden gebruikt. Apparaat en aansluitleidingen van kinderen weghouden.
- Apparaten kunnen door personen met verminderde fysieke, sensorische of mentale vaardigheden of gebrek aan ervaring en/of kennis worden gebruikt, als ze onder toezicht zijn of omtrent het veilig gebruik van het apparaat werden geïnstrueerd en de hieruit resulterende gevaren hebben verstaan.
- Kinderen mogen niet met het apparaat spelen.
- Het apparaat moet steeds van het net worden gescheiden als er geen toezicht is, vóór montage, vóór demontage of reiniging.
- Het apparaat is er niet voor bestemd met een externe tijdschakelklok of een afzonderlijke



afstandsbediening te worden gebruikt.

- Dit apparaat is ervoor bestemd in de huishoud en dergelijke toepassingen te worden gebruikt, zoals bijvoorbeeld: in medewerker keukens voor winkels en kantoren; op agrarische erven; door gasten in hotels, motels en andere woonfaciliteiten; in ontbijtpensions.
- De netsnoer altijd aan de stekker uit de contactdoos trekken, niet aan de snoer.
- Vergelijk vóór het aansluiten van het apparaat de aansluitgegevens (spanning en frequentie) op het typebordje met de gegevens van uw elektrisch net. Deze gegevens moeten overeenstemmen zodat er geen schade aan het apparaat optreedt.
- Gebruik het apparaat niet als de snoer of de stekker beschadigd zijn.
- Laat vóór het verder gebruik van het apparaat een nieuwe netsnoer door de Graef-klantendienst of een geautoriseerde vakkracht installeren.
- Open in geen geval de behuizing van het apparaat. Worden er spanningleidende aanslui-

tingen aangeraakt en de elektrische en mechanische structuur veranderd, bestaat er gevaar van stroomslag.

- Raak nooit aan onderdelen welke onder spanning zijn. Deze kunnen een elektrische slag veroorzaken of zelfs tot de dood leiden.
- Draag het apparaat nooit aan de snoer.
- Transporteer het apparaat nooit tijdens bedrijf.
- Bedien het apparaat niet met natte handen.
- Draai de instelknop bij rusttoestand met de wijzers van de klok boven de nulstand uit tot de aanslag, zo dat de aanslagplaat de snede van het mes afdekt.
- Verpakkingsmaterialen mogen niet als speelgoed worden gebruikt. Er bestaat het gevaar van verstikken.
- Pak nooit met de vingers op de snede van het mes. Dit is zeer scherp en kan zware letsels veroorzaken.
- Verzeker u dat het apparaat vóór de reiniging of bij niet-gebruik is uitgeschakeld en niet

aan het stroomnet is aangesloten.

- Controleer of de aanslag gesloten is (mess-nede afgedekt).
- Gebruik geen agressieve of schurende reinigingsmiddelen en geen oplosmiddelen.
- Hardnekkige vervuiling niet met een hard voorwerp afkrabben.
- Apparaat niet met water afspoelen of in water duiken.
- Het apparaat mag noch zonder slede noch zonder resthouder worden gebruikt, tenzij de grootte en vorm van het snijgoed het gebruik van de resthouder niet toelaten.

## **Uitpakken**

Het uitpakken van het apparaat gebeurt zoals volgt:

- Neem het apparaat uit de kartonnen doos.
- Verwijder alle verpakkingsdelen.
- Verwijder eventuele etiketten op het apparaat (verwijder niet het typeplaatje).

## **Eisen aan de opstelplaats**

Voor een veilig en foutvrij bedrijf van het apparaat moet de opstelplaats voldoen aan de volgende vereisten:

- Het apparaat moet op een vaste, vlakke, horizontale en slip-vaste ondergrond met voldoende draagkracht worden opgesteld.
- Kies de opstelplaats zo dat kinderen niet aan het scherpe mes van het apparaat kunnen komen.

## **Gevarenbronnen**

Het zeer scherpe mes kan lichaamsdelen afsnijden. Bijzonders uw vingers zijn kwetsbaar. Grijp daarom niet in de ruimte tussen aanslagplaat en mes, zo lang de aanslagplaat niet volledig is gesloten, dat betekent onder "0" is ingesteld.

## **Beveiliging**

De apparaten hebben een schakelbeveiliging om onbevoegd gebruik te voorkomen. De onder de skede aangebrachte schakelbeveiliging wordt, zonder op de veiligheidsschakelaar te

drukken, geactiveerd door hem met de vinger in de richting van de instelknop te drukken. De snijmachine kan alleen in gebruik genomen worden door de schakelbeveiliging in tegengestelde richting te drukken.

## Snijgoed

- Met het apparaat kunt u brood, ham, worst, kaas, fruit, groente etc. snijden.
- Snij in geen geval harde voorwerpen zoals bevroren levensmiddelen, botten, hout, blikken of dergelijk.

## Snijden met momentschakelaar

- Leg het te snijden product op de slede.
- Stel de gewenste snijdikte in.
- Druk het te snijden product licht tegen de aanslagplaat aan en laat de slede gelijkmatig tegen het mes aan lopen.
- Druk met de duim tegen de momentschakelaar, daarmee schakelt u de motor in.
- Bij het snijden de duim tegen de moment-

schakelaar aan drukken.

- Zodra u de duim van de momentschakelaar afneemt, schakelt de motor uit.

**Indicatie:** Zacht snijgoed (bijv. kaas of ham) is het best te snijden als het gekoeld is. Zacht snijgoed is beter te snijden als u het langzaam vooruit schuift. Bij het snijden van komkommers of wortels is het van voordeel als deze van te voren op dezelfde lengte worden gesneden en dan met de resthouder worden toegevoerd.

## Snijden met continuschakelaar

Gebruik de continuschakelaar voor het snijden van grote hoeveelheden.

- Leg het te snijden product op de slede.
- Stel de gewenste snijdikte in.
- Druk het te snijden product licht tegen de aanslagplaat aan en laat de slede gelijkmatig tegen het mes aan lopen.
- De continuschakelaar met de klok mee draaien tot aan de eindaanslag (1/4 slag).
- Voor het uitschakelen draait u de continuschakelaar weer terug.

- Laat de motor na een continu gebruik van ca. 9,5 minuten afkoelen.

## Resthouder

Het apparaat mag niet zonder resthouder worden gebruikt, tenzij de grootte en vorm van het snijgoed het gebruik van de resthouder niet toelaten.

Zodra grootte of vorm van het snijgoed het gebruik van de resthouder toelaat moet deze worden gebruikt.

- Leg resten of kleiner snijgoed op de slede.
- Zet de resthouder op de slederug en tegen het snijgoed.
- Ga door zoals van te voren bij "Snijden" beschreven.

De resthouder maakt het mogelijk kleiner snijgoed zoals bijv. paddestoelen of tomaten te snijden.

## 30° kantelen

De kantelfunctie is bijzonder goed geschikt voor het snijden van brood, droge worst en

groenten. Met de kantelfunctie wordt de natuurlijke zwaartekracht van het snijgoed voor de toevoer gebruikt.

Om het apparaat te kantelen gaat u zoals volgt door:

- Druk de vergrendelingsknop. Het apparaat wordt ontgrendeld.
- Trek het apparaat aan de zwenkhefboom krachtig omhoog tot er een klik te horen is.
- Pas bij het te horen klik is het apparaat beveiligd.
- Nu kunt u doorgaan zoals beschreven onder "Snijden".
- Na beëindigen van het snijproces zwenkt u het apparaat weer terug.
- Draai de zwenkhefboom naar beneden.

Door drukken op het achterste deel van het profiel klikt de arrêteerbout op zijn plaats.

## Reiniging

Reinig de buitenzijden van het apparaat met een zachte, vochtige doek. Bij sterke vervui-

ling kan een zacht reinigingsmiddel worden gebruikt.

### Waardebehoud mes

Voor een langdurige scherpheid en waardebehoud van uw Graef mes adviseren wij het mes regelmatig te reinigen, bijzonder na het snijden van gepekeld vlees resp. ham. Deze bevatten zouten welke, als ze zich langer op het mesoppervlak bevinden, zogenaamde "vliegroeft" kunnen vormen (ook op "roestvrij" edelstaal). Ook bij het snijden van snijgoed welk veel water bevat, bijv. tomaten of komkommers, kan zich door ontbrekende of foute (te "natte") reiniging roest op het mesoppervlak vormen.

Vandaar adviseren wij het mes direct na gebruik met een vochtige doek en zonodig iets afwasmiddel te reinigen. Geef het mes **nooit** in de vaatwasser, enerzijds voor redenen van scherpheidverlies en corrosiebestendigheid (zout grijpt de Messern aan) en anderzijds vanwege de veiligheid bij het gebruik van het mes en bij het beladen en ontladen van de vaatwasser.

### Mes afnemen

Schroef van tijd tot tijd ook eens het mes los en reinig het apparaat van binnen. Zeker dan als "sappig" snijgoed (tomaten, fruit, braadstukken etc.) werd gesneden. Behandel het mes zorgvuldig.

- Verwijder de slede.
- Draai de mesafdekplaat aan de zwarte greep in pijlrichting naar boven tot deze verticaal boven het motorlichaam staat. Hierbij moet eerst het arrêteerpunt in de uitgangspositie worden overschreden.
- Nu kunt u deze met een zachte druk ertegen van het mes weg afnemen.
- Maak het mes los doordat u met een munt de messchroef met de wijzers van de klok draait.
- Reinig de binnenzijde van het mes en de zwarte ring met een vochtige doek.
- Het inzetten van het mes gebeurt in de omgekeerde volgorde.

## Slede

Om de slede beter te reinigen, is deze van het apparaat afneembaar.

- Trek de slede naar u toe en neem deze eraf.
- Reinig alle onderdelen met een vochtige doek of onder stromend water.

Belangrijk: Slede niet in de vaatwasser reinigen!

- Geef één keer per maand enige dropjes harsvrije olie of vaseline op de slede geleiding. Verwijder overtollige olie/vaseline met een zacht doek van katoen.

## Klantendienst

Gelieve met uw dealer of de Graef-klantendienst contact op te nemen, als uw Graef-apparaat beschadigd is.



## Verwijdering

Dit product mag aan het eind van zijn levensduur niet over het normaal huishoudelijk afval worden verwijderd, maar moet op een verzamelpunt voor recycling van elektronisch,

huishoudelijk afval worden verwijderd. Het symbool op het product en in de handleiding verwijst hierop. De werkstoffen zijn conform hun markeringen recyclebaar. Met het hergebruik, de stoffelijke verwerking of andere vormen van verwerking van oude apparaten levert u een belangrijke bijdrage ter bescherming van ons milieu. Vraag a.u.b. bij uw gemeentebestuur naar de bevoegde afvalverwerkingsplaats.

## 10 jaar motor garantie

Voor dit product overnemen wij aanvullend vanaf verkoopdatum 120 maanden motor garantie. Uw wettelijke garantieclaims volgens § 439 ff. BGB-E blijven onaangetast van deze regeling. Niet inbegrepen in de garantie is schade, welke door ondeskundige behandeling of gebruik is ontstaan, evenals gebreken welke de functie of de waarde van het apparaat maar minimaal beïnvloeden. Verder is transport schade, voor zover wij dit niet moeten verantwoorden, van garantieclaims uitgesloten. Voor schade welke door een reparatie die niet door ons of door een van onze agenturen werd uitgevoerd is ontstaan is de garantieclaim uitgesloten.

loten. Bij een rechtmatige reclamatie zullen wij het gebrekkelijk product naar onze keuze repareren of met een product zonder gebreken vervangen.

DE

EN

FR

**NL**

IT

ES

PYC

## Indice

Norme di sicurezza .....	41
Apertura dell'imballo .....	43
Indicazioni per l'installazione .....	43
Fonti di pericolo .....	43
Sicurezza .....	43
Prodotti da affettare .....	44
Tagliare con l'interruttore a scatto .....	44
Tagliare con l'interruttore continuo .....	44
Braccio pressamerce .....	45
Inclinazione di 30° .....	45
Pulizia .....	45
Manutenzione della lama .....	46
Estrazione della lama .....	46
Binario .....	47
Servizio clienti .....	47
Smaltimento .....	47
10 anni di garanzia motore .....	47



## Norme di sicurezza

Questo apparecchio rispetta le norme di sicurezza prescritte. L'utilizzo inappropriato può causare danni a persone e cose.

Per un corretto utilizzo dell'apparecchio, attenersi alle seguenti norme di sicurezza:

- Accertarsi prima dell'utilizzo che l'apparecchio non riporti danni visibili esteriori all'alloggiamento, al cavo di alimentazione e alla spina. Non mettere in funzione un apparecchio danneggiato.
- In caso di danni all'alimentazione della macchina, questa può essere sostituita soltanto dal produttore, dal servizio clienti, o da una persona qualificata, al fine di evitare pericoli.
- Le riparazioni possono essere effettuate da un esperto o dal servizio clienti Graef. Riparazioni inadeguate possono essere causa di gravi pericoli per l'utente. Inoltre decade ogni diritto di garanzia.
- Le riparazioni durante il periodo di garanzia possono essere condotte esclusivamente

dal servizio clienti Graef; in caso contrario, in caso di guasto, non si ha più diritto alla garanzia.

- I componenti difettosi devono essere sostituiti esclusivamente con gli originali. Il rispetto delle norme di sicurezza è garantito soltanto per questi componenti.
- Questo apparecchio non può essere utilizzato dai bambini. Tenere l'apparecchio e il cavo fuori dalla portata dei bambini.
- Soggetti con ridotte capacità fisiche, sensoriali o mentali o con poca esperienza e/o consapevolezza possono utilizzare l'apparecchio soltanto se sorvegliati o se istruiti riguardo ad un utilizzo sicuro e quindi in grado di comprendere i pericoli che ne possono derivare.
- Ai bambini è vietato giocare con l'apparecchio.
- In assenza di controllo o in caso di montaggio, smontaggio o pulizia l'apparecchio va scollegato dalla fonte di energia elettrica.
- L'apparecchio non è predisposto per l'utilizzo di un timer esterno o di un comando a distanza

esterno.

- Questo apparecchio è predisposto per l'utilizzo domestico e per applicazioni analoghe, come ad esempio: in cucine di negozi e uffici; in tenute agricole; da clienti di Hotel, Motel e altri alloggi; in pensioni con colazione.
- Staccare l'alimentazione tirando sempre la spina e mai dal cavo.
- Prima di allacciare l'apparecchio alla fonte di energia elettrica, confrontare i dati di alimentazione (tensione e frequenza) riportati sulla targhetta con quelli della rete elettrica utilizzata. Questi dati devono corrispondere, al fine di evitare guasti all'apparecchio.
- Non utilizzare l'apparecchio quando il cavo o la spina sono danneggiati.
- Prima di continuare a utilizzare l'apparecchio, provvedere a installare una nuova alimentazione tramite il servizio clienti Graef o uno specialista autorizzato.
- Non aprire in alcun caso l'alloggiamento dell'apparecchio. Il contatto con i collegamenti ad alta tensione o la manomissione della struttura elettrica o meccanica può causare folgorazione.
- Non toccare mai i componenti ad alta tensione. Questi possono causare una folgorazione elettrica e persino la morte.
- Non tenere mai l'apparecchio per il cavo.
- Non trasportare mai l'apparecchio quando è in funzione.
- Non utilizzare l'apparecchio con mani bagnate.
- Quando l'apparecchio è in standby, ruotare la manopola regolazione spessore in senso orario dallo 0 fin quando non si arresta, in modo da coprire la lama con il piano spessimetro.
- I materiali di imballaggio non possono essere utilizzati per fini ludici. Si può incorrere nel pericolo di avvelenamento.
- Non toccare mai con le dita la lama. Questa è molto tagliente e può causare gravi ferite.
- Assicurarsi che prima della pulizia o nei periodi di inutilizzo, l'apparecchio resti spento e non sia collegato alla fonte di corrente elettrica.

- Controllare che il piano sia chiuso (lama coperta).
- Non utilizzare detergenti aggressivi o abrasivi. Non utilizzare solventi.
- Non raschiare i resti con arnesi duri.
- Non lavare l'apparecchio sotto l'acqua corrente e non immergerlo.
- L'apparecchio non può essere utilizzato senza il carrello o il braccio pressamerce, a meno che la dimensione e la forma del cibo da affettare non ne escludano l'utilizzo.

### Apertura dell'imballo

Per estrarre l'apparecchio dall'imballo, seguire le seguenti indicazioni:

- Estrarre l'apparecchio dalla scatola.
- Rimuovere tutte le parti dell'imballaggio.
- Rimuovere eventualmente il nastro apposto sull'apparecchio (non rimuovere la targhetta).

### Indicazioni per l'installazione

Per un uso sicuro e corretto dell'apparecchio,

il luogo di installazione deve soddisfare le seguenti condizioni:

- L'apparecchio deve essere collocato su una superficie fissa, piana, orizzontale e antiscivolo con un'adeguata forza portante.
- Scegliere un piano dove installare l'apparecchio che non consenta ai bambini di raggiungere la lama.

### Fonti di pericolo

La lama molto affilata è in grado di recidere parti del corpo. Particolarmente in pericolo sono le dita della mano. Per questa ragione non stendere mai la mano tra il piano spessimetro e la lama fin tanto che il piano spessimetro non sia totalmente chiuso, cioè in posizione "0".

### Sicurezza

I modelli sono muniti di un dispositivo di protezione dell'avviamento per evitare l'impiego non autorizzato. Il dispositivo che si trova sotto il carrello viene spinto con il dito verso la manopola di regolazione, senza premere l'interruttore di sicurezza. S'avviamento del

motore è possibile solo dopo aver effettuato lo sbloccaggio.

### **Prodotti da affettare**

- Con questo apparecchio è possibile affettare pane, prosciutto, salame, formaggio, frutta, verdura etc.
- Non affettare in ogni caso mai oggetti duri, come cibo congelato, ossa, legno, latta o oggetti simili.

### **Tagliare con l'interruttore a scatto**

- Appoggiare il prodotto da tagliare sulla slitta.
- Regolare lo spessore di taglio desiderato.
- Premere leggermente il prodotto da tagliare contro la piastra d'arresto e condurre quindi uniformemente la slitta contro la lama.
- Premere con il pollice l'interruttore a scatto per avviare il motore.
- Durante il ciclo di taglio, premere il pollice contro l'interruttore a scatto.
- Il motore si spegne non appena si rilascia il

pollice dall'interruttore a scatto.

**Consigli:** Tra i prodotti surgelati, quelli da affettare più agevolmente sono quelli morbidi (ad es. formaggio o prosciutto). Se si procede lentamente, il risultato del taglio del prodotto morbido sarà migliore. Nel caso dei cetrioli o delle carote è consigliabile tagliarli prima in modo simmetrico e quindi inserirli con il braccio pressamerce.

### **Tagliare con l'interruttore continuo**

Utilizzare l'interruttore continuo per tagliare quantitativi più grandi.

- Appoggiare il prodotto da tagliare sulla slitta.
- Regolare lo spessore di taglio desiderato.
- Premere leggermente il prodotto da tagliare contro la piastra d'arresto e condurre quindi uniformemente la slitta contro la lama.
- Girare l'interruttore continua in senso orario fino all'arresto (1/4 di giro).
- Per lo spegnimento, girare di nuovo indietro l'interruttore continuo.
- Lasciare raffreddare il motore per almeno

ca. 9,5 minuti dopo averlo utilizzato continuamente.

### **Braccio pressamerce**

Questo apparecchio non può essere utilizzato senza braccio pressamerce, a meno che la dimensione e la forma del prodotto da affettare non ne escludano l'utilizzo.

Quando il prodotto da affettare ne consente l'utilizzo, questo va usato necessariamente.

- Riporre i resti o un prodotto di dimensioni più piccole sul paramano.
- Posizionare il braccio pressamerce sul carrello e portarlo sul prodotto da affettare.
- Procedere come descritto sopra per "tagliare".

Il braccio pressamerce consente di affettare prodotti di dimensioni ridotte come funghi o pomodori.

### **Inclinazione di 30°**

La funzione di inclinazione è particolarmente adatta per affettare il pane, il salame e la verdura. Con questa funzione è la naturale

forza di gravità del prodotto a condurre il taglio.

Per inclinare l'apparecchio, procedere come segue:

- Premere il pulsante di blocco. L'apparecchio viene sbloccato.
- Sollevare energicamente l'apparecchio con la leva, finché non si blocca in modo udibile.
- L'apparecchio è veramente fissato, soltanto quando si è avvertito chiaramente il suono di blocco.
- A questo punto è possibile procedere come in "tagliare".
- Dopo l'utilizzo reclinare nuovamente l'apparecchio.
- Girare la leva verso il basso.

Premendo sulla parte posteriore del profilo si ingrana il bullone di blocco.

### **Pulizia**

Pulire le parti esterne dell'apparecchio con un panno morbido e umido. In caso di consistente

sporczia può essere utilizzato un prodotto delicato.

### Manutenzione della lama

Per mantenere la lama Graef affilata e funzionale, consigliamo di detergerla regolarmente, soprattutto dopo avere affettato carne salmistrata come il prosciutto. Questo tipo di carne contiene sali che, se depositati a lungo sulla superficie della lama, possono portare alla formazione di ruggine (anche nel caso di acciaio temperato "antiruggine"). Anche nel caso di taglio di prodotti contenenti molta acqua, come ad esempio pomodori o cetrioli, può aversi formazione di ruggine sulla superficie della lama a seguito di scarsa o errata (troppo umida) pulizia della stessa.

Per tale ragione consigliamo di pulire la lama sempre direttamente dopo l'utilizzo con un panno umido e di tanto in tanto con un detergente. Non lavare la lama **mai** in lavastoviglie per evitare, da un lato, la riduzione dell'affilatura della lama e la persistenza di corrosione (il sale corrode la lama) e, dall'altro, per ragioni di sicurezza durante il suo maneggiamento e lo

svuotamento e riempimento della lavastoviglie.

### Estrazione della lama

Di tanto in tanto estrarre la lama svitandola e pulire l'interno dell'apparecchio. Soprattutto dopo il taglio di prodotti "sugosi" (verdura, frutta, arrosto etc.). Maneggiare la lama con molta cura.

- Asportare il paramano.
- Ruotare il coprilama all'impugnatura nera in direzione della freccia verso l'alto finché non si trova in posizione perpendicolare rispetto al corpo motore. In posizione normale bisogna anzitutto superare il punto di incastro.
- A questo punto è possibile estrarla dalla lama con una lieve pressione.
- Estrarre quindi la lama girando con una moneta la vite di blocco in senso orario.
- Pulire la parte interna della lama e l'anello nero con un panno umido.
- Per inserire la lama procedere inversamente.

## Binario

Al fine di pulire al meglio il binario è possibile rimuoverlo.

- Portare il binario verso di sé e rimuoverlo.
- Pulire tutti i componenti con un panno umido o sotto il rubinetto dell'acqua.

Importante: Non pulire il binario con detergente per piatti!

Ungere le guide una volta al mese con alcune gocce d'olio o di vasellina. Rimuovere l'olio o la vasellina in eccesso con un batuffolo di cotone.

## Servizio clienti

In caso di guasto dell'apparecchio Graef, rivolgersi ad un centro specializzato o al servizio clienti Graef.

## Smaltimento

Questo prodotto a conclusione del suo utilizzo non può essere gettato in un normale contenitore dei rifiuti, ma deve essere consegnato in un centro raccolta differenziata per il riciclo dei rifiuti elettronici. Il simbolo presente sul prodotto e

nelle istruzioni si riferisce a questo. I materiali sono riutilizzabili in base alla loro marcatura. Attraverso il riciclo, il riutilizzo dei materiali o altre forme di riutilizzo di apparecchi fuori uso, si contribuisce notevolmente alla difesa dell'ambiente. Richieda maggiori informazioni presso la Sua amministrazione comunale riguardo alle possibilità di smaltimento.

## 10 anni di garanzia motore

Per questo prodotto offriamo inoltre una garanzia di 120 mesi a partire dalla data di acquisto. La garanzia non copre i guasti causati da un cattivo utilizzo o manomissione, come pure difetti che hanno un'influenza minima sulle funzioni o sul valore dell'apparecchio. Inoltre i danni che sopraggiungono a seguito di trasporto, nella misura in cui noi non ne siamo responsabili, non sono coperti da garanzia. I guasti sopraggiunti a seguito di una riparazione che non è stata effettuata né da noi né da nostri delegati, non sono coperti da garanzia. In caso di reclamo effettueremo le dovute riparazioni sul prodotto secondo i nostri criteri o provvederemo alla sua sostituzione.

## El índice

Indicaciones de seguridad .....	49
Desembalaje .....	51
Requisitos del lugar de instalación.....	51
Fuentes de peligros.....	51
Dispositivo de seguridad (N).....	52
Material de corte .....	52
Proceso de corte con interruptor instantáneo	52
Proceso de corte con interruptor permanente	52
Pieza de sujeción de alimentos.....	53
Inclinación de 30° (únicamente dispositivos inclinables) .....	53
Limpieza.....	54
Preservación de la cuchilla .....	54
Carro .....	54
Extracción de la cuchilla.....	55
Servicio postventa .....	55
Solución de problemas .....	56
Eliminación de residuos.....	57
10 años de garantía del motor .....	57



## Indicaciones de seguridad

Este aparato cumple las disposiciones en materia de seguridad requeridas. No obstante, si se utiliza de manera indebida puede causar daños personales y materiales.

Para utilizar de manera segura el aparato, tenga en cuenta las indicaciones de seguridad que se detallan a continuación:

- Antes de utilizarlo, compruebe si el aparato presenta daños externos visibles en la carcasa, en el cable y en el enchufe. Bajo ningún concepto, ponga en funcionamiento un aparato averiado.
- En caso de que el cable de conexión de la máquina esté dañado, éste deberá ser reemplazado únicamente por el fabricante, por su servicio postventa o por una persona cualificada para evitar riesgos.
- Los trabajos de reparación sólo serán llevados a cabo por un especialista o el servicio postventa de Graef. Los trabajos incorrectos de reparación pueden poner en grave peligro al usuario y, además, extinguen el derecho de garantía.
- Todos los trabajos de reparación del aparato durante el período de garantía sólo podrán ser llevados a cabo por el servicio postventa de Graef, ya que de lo contrario se anulará la garantía y el derecho a conseguirla en caso de daños posteriores.
- Los componentes dañados sólo podrán ser reemplazados por piezas de recambio originales, ya que únicamente con estas piezas se garantiza el cumplimiento de los requisitos en materia de seguridad.
- Este aparato puede ser utilizado por personas con discapacidad física, sensorial o mental o que no cuenten con experiencia y/o conocimientos, siempre que sean vigilados o hayan sido entrenados en el uso seguro del aparato, y entiendan los peligros que puedan emanar de él.
- Este aparato no puede ser utilizado por niños. Mantenga el aparato y el cable de conexión alejado del alcance de los niños.
- No deje que los niños jueguen con el aparato.
- Los materiales de embalaje no deben utili-

zarse para jugar. Existe peligro de asfixia.

- El aparato deberá estar desconectado de la red eléctrica siempre que no haya nadie para llevar a cabo la supervisión, y antes de montar, desmontar o limpiar el aparato.
- Para desenchufar el aparato, nunca tire del cable de conexión sino del enchufe de la clavija.
- Antes de conectar el aparato, compare los datos de conexión (tensión y frecuencia) que figuran en la placa de características con los de su red eléctrica. Estos datos deberán coincidir para que no se produzcan daños en el aparato.
- No utilice el aparato si el cable de alimentación o el enchufe presentan daños.
- Antes de seguir utilizando el aparato, llévalo al servicio postventa de Graef o a un especialista autorizado para que instalen un nuevo cable de alimentación.
- No transporte el aparato asiéndolo del cable de conexión.
- Bajo ningún concepto abra la carcasa del aparato. Si se modifican las conexiones conductoras de conexión y la estructura eléctrica y mecánica, existe riesgo de sufrir una descarga eléctrica.
- No toque las partes que se encuentren bajo tensión, ya que pueden causar una descarga eléctrica o provocar incluso la muerte.
- No transporte nunca el aparato mientras esté en funcionamiento.
- No maneje el aparato con las manos mojadas.
- En estado de reposo, gire el botón de ajuste en el sentido de las agujas del reloj más allá de la posición cero hasta que haga tope de modo que la placa de tope cubra la cuchilla.
- No toque con los dedos el filo de la cuchilla. Esta muy afilada y puede causar heridas graves.
- El aparato no se debe utilizar sin el carro ni la pieza de sujeción de alimentos, a no ser que el tamaño y la forma del material de corte no permitan utilizar la pieza de sujeción.

- El aparato no ha sido diseñado para utilizarse con un temporizador externo o un control remoto independiente.
- Este equipo ha sido diseñado para utilizarse en ámbitos domésticos y aplicaciones similares, tales como: en cocinas de personal para comercios y oficinas; en fincas; por los clientes de hoteles, moteles y otros establecimientos de alojamiento; en casa de huéspedes.
- Antes de limpiarlo o cuando no vaya a utilizarse, asegúrese de que el aparato esté desactivado y desconectado de la red eléctrica.
- Compruebe si el tope está cerrado (filo de la cuchilla cubierto).
- No utilice productos de limpieza agresivos o abrasivos ni disolventes.
- No raspe la suciedad incrustada con objetos duros.
- No enjuague el aparato con agua ni lo sumerja en agua.

## Desembalaje

Para desembalar el aparato, proceda de la si-

guiente manera:

- Saque el aparato de la caja.
- Retire todos los materiales de embalaje.
- Retire las pegatinas del aparato (no retire la placa de características).

## Requisitos del lugar de instalación

Para utilizar de manera segura y sin problemas el aparato, el lugar de instalación debe cumplir los requisitos que a continuación se detallan:

- El aparato se debe instalar sobre una superficie firme, plana, horizontal y antideslizante con suficiente capacidad de carga.
- Seleccione un lugar de instalación en el que los niños no puedan alcanzar la afilada cuchilla del aparato.

## Fuentes de peligros

La cuchilla está muy afilada y puede cortar partes del cuerpo. En riesgo, se encuentran especialmente sus dedos. Por tanto, no introduzca los dedos entre la placa de tope y la cuchilla, en tanto la placa no esté completamente cer-

rada, es decir, en la posición "0".

### Dispositivo de seguridad <sup>(N)</sup>

El aparato cuenta con un dispositivo de seguridad para impedir un uso no autorizado del mismo. Sin presionar el botón de seguridad deslice hacia atrás el dispositivo de seguridad situado debajo del carro. El aparato sólo se podrá encender cuando se haya liberado el dispositivo de seguridad.

### Material de corte

- Con este aparato, podrá cortar pan, jamón, embutidos, quesos, frutas, verduras, etc.
- Bajo ningún concepto, corte objetos duros, tales como alimentos congelados, huesos, madera, chapas o similares.

### Proceso de corte con interruptor instantáneo

- Coloque una tabla, un plato o similar bajo el aparato.
- Con el botón giratorio, <sup>(D)</sup> seleccione el grosor de corte deseado.

- Presione ligeramente el material de corte contra la placa de tope y mueva el carro de manera uniforme contra la cuchilla.
- Presione con el pulgar el interruptor instantáneo <sup>(C)</sup>.

**Nota:** Tan pronto como quite el pulgar del interruptor <sup>(C)</sup> el motor se parará.

**Nota:** Los materiales de corte blandos (p. ej., queso o jamón) se cortan mejor cuando están refrigerados. Los materiales de corte blando se cortan mejor si se empujan lentamente. Al cortar pepinos o zanahorias, es recomendable cortarlos previamente a la misma longitud y, a continuación, introducirlos con la pieza de sujeción de alimentos.

### Proceso de corte con interruptor permanente

Utilice el interruptor permanente <sup>(E)</sup> para cortar grandes cantidades.

- Coloque una tabla, un plato o similar bajo el aparato.
- Con el botón giratorio, <sup>(D)</sup> seleccione el grosor de corte deseado.

- Gire el interruptor permanente (E) en el sentido de las agujas del reloj hasta el tope final (1/4 de vuelta).

- Para desactivarlo, gire hacia atrás (E) el interruptor permanente.

**Nota:** Tras un uso prolongado de aprox. 9,5 minutos, deje enfriar el motor.

- Presione ligeramente el material de corte contra la placa de tope y mueva el carro de manera uniforme contra la cuchilla.

### **Pieza de sujeción de alimentos**

El aparato no se debe utilizar sin la pieza de sujeción de alimentos (F), a no ser que el tamaño y la forma del material de corte no permitan utilizar la pieza de sujeción.

La pieza de sujeción se deberá utilizar, tan pronto como el tamaño o la forma del material de corte (F) permita su uso.

- Ponga los alimentos o los materiales de corte de pequeño tamaño en el carro.
- Coloque la pieza de sujeción de alimentos (F) en la pared posterior del carro y apóyela (F)

en el material de corte.

- Proceda tal y como se describe en el apartado "Proceso de corte".

La pieza de sujeción de alimentos (F) le permitirá cortar materiales de corte de pequeño tamaño, tales como setas o tomates.

### **Inclinación de 30° (únicamente dispositivos inclinables)**

La función de inclinación es especialmente adecuada para cortar pan, embutidos y verduras. Con esta función, se aprovecha la gravedad natural del material para cortarlo.

Para inclinar el aparato, proceda de la siguiente forma:

- Pulse el botón de bloqueo (J). El aparato se desclavará.
- Con la palanca giratoria, (H) tire del aparato con firmeza hacia arriba hasta que quede encajado de forma audible.
- El aparato estará asegurado una vez que quede encajado de forma audible.
- A continuación, podrá proceder como se de-

scribe en el apartado "Proceso de corte".

- Una vez finalizado el proceso, coloque de nuevo el aparato en su posición original.
- Gire la palanca giratoria  hacia abajo.

Al presionar la parte posterior del perfil, encajará el perno de bloqueo.

## Limpieza

Limpie la superficie externa del aparato con un paño suave y húmedo. En caso de suciedad incrustada, se puede utilizar un producto de limpieza suave.

## Preservación de la cuchilla



Para conservar un filo que dure por largo tiempo y preservar la cuchilla de su aparato Graef, se recomienda limpiar periódicamente la cuchilla, especialmente después de cortar carne o jamón curados, ya que contienen sales que si permanecen por largo tiempo sobre la superficie de la cuchilla, pueden formar "herrumbre" (incluso sobre el acero "inoxidable"). Al cortar materiales de corte con gran cantidad de agua, tales como tomates o pepinos, se puede for-

mar también herrumbre sobre la superficie de la cuchilla como consecuencia de no llevar a cabo la limpieza del aparato o de limpiarlo incorrectamente (demasiado "húmedo").

Por lo tanto, se recomienda limpiar la cuchilla inmediatamente después de utilizar el aparato con un paño húmedo y, en caso necesario, con algo de detergente. No introduzca **nunca** la cuchilla en el lavavajillas. Por un lado, puede deteriorar el filo y la resistencia contra la corrosión (la sal deteriora la cuchilla), y por otro lado debido a la seguridad en el manejo de la cuchilla y al cargar y vaciar el lavavajillas.

## Carro

El carro se puede extraer del aparato para poder limpiarlo mejor.

- Presione hacia arriba  el dispositivo de bloqueo del carro.
- Mantenga el dispositivo de bloqueo  presionado y tire del carro hacia usted.
- Limpie todas las piezas con un paño húmedo o con agua corriente.

**Importante:** No limpie el carro en el lavavajillas

Una vez al mes, vierta en las guías del carro unas gotas de aceite sin resina o vaselina. Elimine con un paño suave de algodón el exceso de aceite o vaselina.

### Extracción de la cuchilla

De vez en cuando, es recomendable desenroscar la cuchilla y limpiar el interior del aparato, especialmente después de cortar materiales de corte "jugosos" (verduras, frutas, asados, etc.). Maneje la cuchilla con sumo cuidado.

- Extraiga el carro.
- Con el mango negro, desplace hacia arriba  la cubierta de la cuchilla hasta que quede por encima del cuerpo del motor. Para ello, en la posición inicial, es necesario superar en primer lugar el punto de enclavamiento.
- A continuación, puede extraer la cubierta de la cuchilla presionando ligeramente.
- Con una moneda, afloje la cuchilla girando el tornillo en el sentido de las agujas del reloj.

- Limpie la parte interna de la cuchilla y el anillo negro con un paño húmedo.
- Engrase la cara interna de la cuchilla (rueda dentada) y el anillo negro con vaselina. No utilice aceite de cocina ni margarinas o mantequillas ya que con el tiempo se resinifican.
- La inserción de la cuchilla se lleva a cabo en orden inverso.

### Servicio postventa

En caso de que su aparato Graef sufriese daños, póngase en contacto con su proveedor o con el servicio postventa de Graef llamando al teléfono 02932-9703677 o enviando un correo electrónico a [service@graef](mailto:service@graef).

DE

EN

FR

NL

IT

ES

PYC

## Solución de problemas

Problema	Causa	Solución
El aparato no se puede encender	Dispositivo de seguridad activado	Desbloquee el dispositivo de seguridad
El carro se mueve con dificultad	Guías del carro sucias	Limpie las guías del carro
Ruidos de deslizamiento en la cuchilla	Restos de alimentos en la cuchilla	Afloje la cuchilla. Limpie y engrase la cuchilla
La cuchilla se mueve con dificultad o se detiene con carga	La rueda dentada de la cuchilla no tiene grasa o está sucia	Afloje la cuchilla. Limpie y engrase la cara interna de la cuchilla (rueda dentada) y el anillo negro con vaselina.
Los ruidos producidos por el aparato durante su funcionamiento aumentan al incrementarse su uso	Los accionamientos no están suficientemente engrasados	Afloje la cuchilla. Limpie y engrase la cara interna de la cuchilla (rueda dentada) y el anillo negro con vaselina.
La cuchilla no corta bien	La cuchilla no tiene filo y se debe afilar	En nuestra tienda online, <a href="http://haus-halt.graef.de/shop">haus-halt.graef.de/shop</a> , realice el pedido del <b>afilador de cuchillas D-1000</b> o envíe la cuchilla a afilar. Póngase previamente en contacto con nuestro servicio postventa llamando al 02932-9703677.





## Eliminación de residuos

Al final de su vida útil, este producto no puede desecharse junto con otros residuos domésticos, sino que se debe llevar a un punto de recogida para el reciclado de residuos domésticos electrónicos. El símbolo en el producto y en las instrucciones de uso lo señala. Los materiales son reciclables de acuerdo con su identificación. El reciclaje, la reutilización de los materiales o la aplicación de otras formas de empleo de los aparatos antiguos contribuyen de manera considerable a proteger el medio ambiente. Póngase en contacto con las autoridades locales para obtener información acerca del centro de eliminación de residuos adecuado.

## 10 años de garantía del motor

Para este producto otorgamos además una garantía de 120 meses del motor a partir de la fecha de compra. Ihre gesetzlichen Gewährleistungsansprüche nach § 439 ff. BGB-E bleiben von dieser Regelung unberührt. La garantía no incluye daños causados por una manipulación o uso indebidos, así como por defectos que ten-

gan efectos mínimos sobre el funcionamiento o el valor del aparato. Además, quedan excluidos de la garantía los daños producidos durante el transporte, en la medida de que no seamos responsables de los mismos. Se excluye el derecho de garantía en aquellos daños cuyo origen esté en una reparación no efectuada por nosotros o por nuestros representantes. En caso de reclamaciones legitimadas, llevaremos a cabo la reparación del producto o la sustitución por un producto sin deficiencias.

DE

EN

FR

NL

IT

ES

PYC

## Содержание

Указания по технике безопасности .....	59
Освобождение от упаковки .....	61
Требования к месту установки .....	61
Источники опасности .....	62
Защита от включения (N) .....	62
Нарезаемые продукты .....	62
Резка с мгновенным выключателем .....	62
Резка с таймером .....	63
Держатель для остатков продуктов .....	63
Отклонение на 30° (только у откидного устройства) .....	64
Чистка .....	64
Долговечность ножа .....	64
Салазки .....	65
Демонтаж ножа .....	65
Клиентская служба .....	66
Утилизация .....	66
10 лет гарантии на электродвигатель .....	66

## Указания по технике безопасности

Это устройство соответствует установленным правилам безопасности. Ненадлежащее использование может вести к возникновению ущерба здоровью и материального ущерба.

Для безопасного обращения с устройством необходимо соблюдать следующие указания по безопасности:

- Перед использованием проверить устройство на предмет видимых наружных повреждения корпуса, кабеля подключения и штепсельной вилки. Не вводить в эксплуатацию поврежденное устройство.
- Поврежденные кабеля подключения устройства могут заменяться только производителем, его клиентской службой или квалифицированным специалистом во избежание повреждений.
- Ремонт может осуществляться только специалистом или клиентской службой Graef. Ремонт, проводимый ненадлежащим образом, представляет большую опасность

для пользователя. Кроме того, действие гарантии отменяется.

- Ремонт устройства в гарантийный период может осуществляться только клиентской службой Graef; в противном случае возможный ущерб не покрывается по гарантии.
- Дефектные части должны заменяться только на оригинальные запасные части. Только эти части гарантируют соблюдение требований безопасности.
- Устройства могут эксплуатироваться лицами со сниженными физическими, сенсорными и ментальными способностями или с отсутствием опыта и/ или знаний, если они находятся под присмотром или прошли инструктаж по безопасному использованию устройства и осознают возможную угрозу.
- Это устройство не должно эксплуатироваться детьми. Устройство и его кабель подключения следует хранить в недоступном для детей месте.

- Дети не должны играть с устройством.
- Упаковочные материалы не должны использоваться для игры. Существует опасность удушения.
- При оставлении без присмотра, перед сборкой, разборкой или чисткой всегда отсоединять устройство от сети.
- Всегда извлекать кабель подключения, держась за штепсельную розетку, а не за сам кабель.
- При подключении устройства сравнить его данные подключения (напряжение и частота) на паспортной табличке с данными электросети. Эти данные должны быть идентичными во избежание повреждения устройства.
- Не использовать устройство при повреждении кабеля или штепсельной вилки.
- Перед дальнейшим использованием устройства заменить кабель подключения в клиентском сервисе Graef или у авторизованного специалиста.
- Не перемещать устройство, держась за кабель подключения.
- Ни в коем случае не вскрывать корпус устройства. При касании токоведущих соединений и изменении электрической и механической конструкции существует опасность поражения электрическим током.
- Ни в коем случае не прикасаться с частями, находящимися под напряжением. Это может вести к поражению электрическим током даже со смертельным исходом.
- Ни в коем случае не перемещать устройство во время эксплуатации.
- Не прикасаться к устройству влажными руками.
- В режиме покоя повернуть кнопку регулирования по часовой стрелке от нулевого положения до упора, чтобы упорная пластина накрыла режущую кромку ножа.
- Не прикасаться пальцами к режущей

кромке ножа. Она является очень острой и может причинять тяжелые ранения.

- Устройство не может использоваться без салазок или держателя для остатков продуктов, кроме случаев, когда размер и форма нарезаемых продуктов не позволяют использовать держатель для остатков продуктов.
- Устройство не предназначено для эксплуатации с использованием внешнего таймера или пульта дистанционного управления.
- Устройство предназначено для бытового и аналогичного использования, как например: на кухнях для персонала в магазинах, офисах, сельскохозяйственных владений, посетителей гостиниц, мотелей и прочих жилищно-бытовых объектов, пансионатов с включенным завтраком.
- Убедиться, что устройство перед чисткой или неиспользуемое устройство выключено и отсоединено от электрической сети.

- Проверить, закрыт ли упор (режущая кромка ножа закрыта).
- Не использовать агрессивных или щелочных чистящих средств и растворителей.
- Не удалять прочно приставших загрязнений твердыми предметами.
- Не промывать или погружать устройство в воду.

### **Освобождение от упаковки**

Освобождение устройства от упаковки осуществляется следующим образом:

- Извлечь устройство из картонной коробки.
- Удалить все элементы упаковки.
- Удалить с устройства возможные наклейки (за исключением паспортной таблички).

### **Требования к месту установки**

Для безопасной и надежной эксплуатации устройства место установки должно выполнять следующие условия:

- Устройство должно располагаться на прочной, плоской, горизонтально ровной и нескользкой опорной поверхности достаточной несущей способности.
- Выбирать место установки таким образом, чтобы дети не могли достать до режущей кромки ножа устройства.

### Источники опасности

Очень острая режущая кромка ножа может отрезать части тела. Особой опасности подвержены пальцы рук. Из-за этого не следует предпринимать никаких манипуляций в пространстве между упорной пластиной и ножом, если упорная пластина не полностью закрыта, то есть, не находится в положении "0".

### Защита от включения



Устройство оснащено защитой от включения для блокировки непреднамеренного запуска. Расположенная под салазками защита от включения без нажатия на клавишу блокировки перемещается пальца

назад нажатием пальца. Включение устройства возможно только при деблокировке защиты от включения .

### Нарезаемые продукты

- С помощью устройства можно нарезать хлеб, ветчину, колбасу, сыр, фрукты, овощи и т.д.
- Ни в коем случае не нарезать твердые предметы, как, например, замороженные продукты, кости, дерево, жестяные листы и т.п.

### Резка с мгновенным выключателем

- Положить поднос, тарелку или что-то подобное под устройство.
- Перевести поворотную кнопку  для установки необходимой толщины резки.
- Слегка прижимать нарезаемые продукты к упорной пластине и равномерно перемещать салазки перед ножом.
- Надавить большим пальцем руки на мгновенный выключатель .

**Указание:** Электродвигатель отключается сразу же после отведения пальца от мгновенного выключателя (C) .

**Указание:** Мягкие нарезаемые продукты (напр., сыр или ветчина) нарезаются лучше всего в охлажденном состоянии. Мягкие нарезаемые продукты нарезаются лучше всего, когда медленно подается вперед. Огурцы или морковь нарезаются лучше всего, если их предварительно нарезать на куски одинаковой длины и нарезать на устройстве с использованием держателя для остатков продуктов.

### Резка с таймером

Таймер следует использовать (E) для нарезки большого количества продуктов.

- Положить поднос, тарелку или что-то подобное под устройство.
- Перевести поворотную кнопку (D) для установки необходимой толщины резки.
- Повернуть таймер (E) по часовой стрелке до конечного упора (1/4 оборота).

- Для выключения повернуть таймер назад (E) .

**Указание:** После продолжительной работы оставить электродвигатель охлаждаться в течение ок. 9,5 мин.

- Слегка прижимать нарезаемые продукты к упорной пластине и равномерно перемещать салазки перед ножом.

### Держатель для остатков продуктов

Устройство не может использоваться без держателя для остатков продуктов, (F) кроме случаев, когда размер и форма нарезаемых продуктов не позволяют его использовать.

Если размер и форма нарезаемых продуктов позволяют использование держателя для остатков продуктов (F) , он должен использоваться.

- Поместить остатки или мелкий нарезаемый продукт на салазки.
- Установить держатель для остатков продуктов (F) на заднюю стенку салазок и положить его (F) на нарезаемый продукт.

- Действовать согласно инструкциям в разделе "Резка".

Держатель для остатков продуктов (F) позволяет нарезать мелкие продукты, как, например, грибы или помидоры.

### Отклонение на 30° (только у откидного устройства)

Функция откидывания особенно хорошо подходит для нарезки хлеба, сухой колбасы и овощей. С помощью функции откидывания для подачи вперед используется естественная сила тяжести нарезаемых продуктов.

Порядок действий для откидывания устройства:

- Надавить на кнопку блокировки (J). Устройство деблокируется.
- Потянуть устройство в верх за поворотный рычаг (H) до его фиксации с характерным звуком.
- Устройство является заблокированным только после фиксации с характерным звуком.

- Далее можно действовать согласно инструкциям в разделе "Резка".

- По завершении резки откинуть устройство обратно.

- Повернуть поворотный рычаг (H) вниз.

Нажатием на заднюю часть профиля осуществляется фиксация стопорного пальца.

### Чистка

Прочистить наружные поверхности устройства мягким, влажным полотенцем. При сильном загрязнении может использоваться мягкое чистящее средство.

### Долговечность ножа

Для долговечной остроты и срока службы ножа Graef рекомендуется проводить его регулярную чистку, особенно, после нарезки засоленного мяса или ветчины. В них содержатся соли, которые, находясь длительное время на поверхности ножа, образуют так называемую "поверхностную ржавчину" (даже на "нержавеющей"



высококачественной стали). Также при нарезке продуктов, содержащих много воды, напр., помидоров или огурцов вследствие недостаточной или неправильной (слишком "влажной") чистки на поверхности ножа может образовываться поверхностная ржавчина.

Поэтому рекомендуется чистить нож сразу же после использования влажным полотенцем и, в случае необходимости, с небольшим средством чистящего средства. Никогда не мыть нож в посудомоечной машине, с одной стороны, из-за снижения остроты и коррозионной стойкости (соль агрессивно воздействует на нож) и, с другой стороны, из соображений безопасности при перемещении ножа, а также загрузке и выгрузке посудомоечной машины.

## Салазки

Для лучшей чистки салазок их необходимо снять с устройства.

- Надавить на фиксатор салазок  пальцем

вверх.

- Удерживать фиксатор салазок  нажатым и притянуть салазки к себе.
- Прочистить все части влажным полотенцем или проточной водой.

**Важно:** Не чистить в салазки в посудомойке!

Раз в месяц необходимо наносить несколько капель не содержащего смолистых вещества масла или вазелина на направляющую салазок. Удалить избыточное масло/ вазелин мягким хлопковым полотенцем.

## Демонтаж ножа

Периодически необходимо демонтировать нож и чистить устройство внутри. В особенности, это необходимо, если нарезались "сочные" продукты (овощи, фрукты, жаркое и т.д.). Обращаться с ножом осторожно.

- Снять салазки.
- Повернуть защитную пластину

Ⓒ вверх за черную ручку до ее вертикального положения над корпусом электродвигателя. При этом в исходном положении необходимо преодолеть точку фиксации.

- Затем легким нажатием снять пластину с ножа.
- Снять нож, выкрутив крепежный винт ножа монетой по часовой стрелке.
- Прочистить внутренние стороны ножа и черное кольцо влажным полотенцем.
- Смазать внутренние стороны ножа (шестерню ножа) и черное кольцо вазелином. Не использовать пищевое масло или маргарин/ масло, так как они со временем затвердевают.
- Монтаж ножа осуществляется в обратном порядке.

### Клиентская служба

При повреждении устройства Graef следует обратиться к специализированному продавцу или в клиентскую службу Graef по

телефону 02932-9703677 либо электронной почте [service@graef](mailto:service@graef).

### Утилизация

Это устройство не подлежит утилизации как обычный бытовой мусор, а должно сдаваться в пункт сбора бытовой электротехники для переработки. Символ на устройстве и в руководстве по эксплуатации указывает на это. Материалы повторно используются согласно обозначению. Повторное использование, переработка материалов или другие способы использования старой техники вносят большой вклад в защиту окружающей среды. Узнавайте в Вашей администрации о соответствующих приемных пунктах.

### 10 лет гарантии на электродвигатель

Для этого устройства мы предоставляем дополнительную гарантию на электродвигатель на срок 120 месяцев с даты продажи. Ваши гарантийные притязания в соответствии с § 439 и след. Гражданского кодекса

остаются без изменений. Гарантия не распространяется на ущерб, возникший в результате ненадлежащего обращения или использования, а также на дефекты, незначительно ограничивающие функциональность и стоимость устройства. Также ущерб при транспортировке, если он возник не по нашей вине, не покрывается гарантией. В отношении ущерба, возникшего в результате ремонта, проведенного не нами или нашими представительствами, гарантийные притязания не принимаются. В случае обоснованных рекламаций дефектная продукция ремонтируется или обменивается на исправную на наш выбор.

## Entsorgung

Dieses Produkt darf am Ende seiner Lebensdauer nicht über den normalen Hausmüll entsorgt werden, sondern muss an einem Sammelpunkt für das Recycling von elektronischen Haushaltsabfall entsorgt werden. Das Symbol auf dem Produkt und in der Gebrauchsanleitung weist darauf hin. Die Werkstoffe sind gemäß Ihrer Kennzeichnung wiederverwertbar. Mit der Wiederverwendung, der stofflichen Verwertung oder anderen Formen der Verwertung von Altgeräten, leisten Sie einen wichtigen Beitrag zum Schutze unserer Umwelt. Bitte fragen Sie bei Ihrer Gemeindeverwaltung nach der zuständigen Entsorgungsstelle.

## 10 Jahre Motorgarantie

Für dieses Produkt übernehmen wir zusätzlich beginnend vom Verkaufsdatum 120 Monate Motorgarantie. Ihre gesetzlichen Gewährleistungsansprüche nach § 439 ff. BGB-E bleiben von dieser Regelung unberührt. In der Garantie nicht enthalten sind Schäden, die durch unsachgemäße Behandlung oder Einsatz entstanden sind sowie Mängel, welche die Funktion oder den Wert des Gerätes nur geringfügig beeinflussen. Weitergehend sind Transportschäden, soweit wir dies nicht zu verantworten haben, vom Garantieanspruch ausgeschlossen. Für Schäden, die durch eine nicht von uns oder eine unserer Vertretungen durchgeführte Reparatur entstehen, ist ein Garantieanspruch ausgeschlossen. Bei berechtigten Reklamationen werden wir das mangelhafte Produkt nach unserer Wahl reparieren oder gegen ein mängelfreies Produkt austauschen.

