

EVOLINE

ИНСТРУКЦИЯ ПО ЭКСПЛУАТАЦИИ БЕНЗИНОВАЯ ЦЕПНАЯ ПИЛА CSG 46-16 ES / CSG 46-18 ES / CSG 50-18 ES

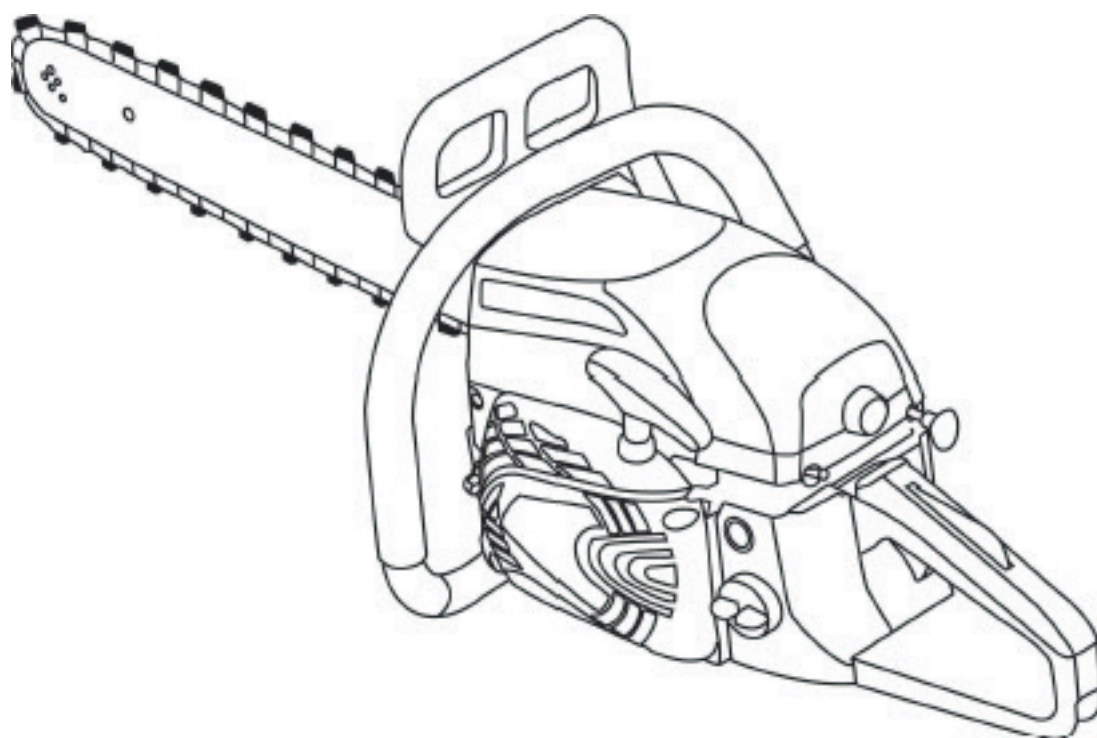

ПРЕДУПРЕЖДЕНИЕ: ПРОЧИТЕ И СОБЛЮДАЙТЕ ВСЕ ПРАВИЛА И ИНСТРУКЦИИ ПО ТЕХНИКЕ БЕЗОПАСНОСТИ ПЕРЕД ЭКСПЛУАТАЦИЕЙ ДАННОГО ОБОРУДОВАНИЯ.

RU

РУССКИЙ

EAC

ВВЕДЕНИЕ

В данном руководстве приведены правила безопасной эксплуатации, правильного использования, обслуживания и технического обслуживания вашей цепной пилы. Следуйте этим инструкциям, чтобы поддерживать хорошее рабочее состояние и длительный срок службы. Неправильное использование цепной пилы может привести к серьезным телесным повреждениям.

















Очень важно, чтобы вы правильно поняли все меры предосторожности перед использованием вашей цепной пилы. Эта бензопила предназначена для резки древесины или изделий из дерева. Не режьте твердый металл, листовый металл, пластик или любые недревесные материалы.

Если в данном Руководстве есть какой-либо пункт, который трудно понять, пожалуйста, обратитесь к своему дилеру.

СОДЕРЖАНИЕ

1. ВВЕДЕНИЕ.....	2
2. ЗНАКИ И СИМВОЛЫ.....	3
3. ПРАВИЛА БЕЗОПАСНОЙ ЭКСПЛУАТАЦИИ.....	4
4. РАСПОЛОЖЕНИЕ ЭЛЕМЕНТОВ.....	10
5. СБОРКА.....	11
6. ЗАПРАВКА ТОПЛИВА И МАСЛА.....	12
7. ПРАВИЛЬНОЕ ИСПОЛЬЗОВАНИЕ ЦЕПНОГО ТОРМОЗА.....	15
8. ИНСТРУКЦИЯ ПО ПИЛЕНИЮ.....	17
9. РУКОВОДСТВО ПО ТЕХНИЧЕСКОМУ ОБСЛУЖИВАНИЮ.....	21
10. УСТРАНЕНИЕ НЕПОЛАДОК.....	22
11. ОБСЛУЖИВАНИЕ.....	23
12. ТЕХНИЧЕСКОЕ ОБСЛУЖИВАНИЕ ПИЛЬНОЙ ЦЕПИ.....	25
13. ХРАНЕНИЕ.....	26
14. ТЕХНИЧЕСКИЕ ХАРАКТЕРИСТИКИ.....	28
15. ГАРАНТИЙНЫЕ ОБЯЗАТЕЛЬСТВА.....	29

ЗНАКИ И СИМВОЛЫ

Символ / знак	Описание символа / применение	Символ / знак	Описание символа / применение
	Внимательно прочитайте руководство по эксплуатации.		Смесь бензина и масла.
	Этот символ, сопровождаемый словами «ВНИМАНИЕ» и «ОСТОРОЖНО», обращает внимание на действие или состояние, которые могут привести к серьезным травмам или смерти.		Заливка масла для цепи.
	Символ круга и косой черты означает, что все, что показано, запрещено.		Регулировка смазки цепи «-» - уменьшение расхода масла «+» - увеличение расхода масла.
	ОСТОРОЖНО - указывает на то, что потенциально опасная ситуация, если ее не избежать, может привести к травмам легкой или средней тяжести.		Регулировка карбюратора - Низкоскоростная смесь.
	Наденьте средства защиты глаз, ушей и головы.		Регулировка карбюратора - Высокоскоростная смесь.
	Осторожно, может произойти отскок цепной пилы.		Регулировка карбюратора - Обороты холостого хода.
			Рекомендуемая максимальная скорость.
	Аварийная остановка.		Гарантированный уровень звуковой мощности.
	Работа цепного тормоза.		В этом прилагаемом сообщении содержатся советы по использованию, эксплуатации и техническому обслуживанию устройства.



ПРАВИЛА БЕЗОПАСНОЙ ЭКСПЛУАТАЦИИ

1. ОБЩИЕ МЕРЫ ПРЕДОСТОРОЖНОСТИ

• Внимательно прочитайте инструкцию по эксплуатации вашей цепной пилы. Досконально ознакомьтесь с элементами управления цепной пилой и с тем, как правильно использовать цепную пилу.

Несоблюдение инструкций может привести к травмам.

*если у вас есть какие-либо вопросы или проблемы, пожалуйста, свяжитесь с вашим дилером.

ФИЗИЧЕСКОЕ СОСТОЯНИЕ

• Не используйте цепную пилу, если вы устали или находитесь в состоянии алкогольного или наркотического опьянения.

• Вы должны быть в хорошем физическом и психическом состоянии, чтобы безопасно обращаться с цепной пилой. Ошибки в суждениях или исполнении могут быть серьезными или фатальными. Если у вас есть какое-либо физическое состояние, которое может ухудшиться при напряженной работе, проконсультируйтесь со своим врачом перед использованием а цепной пилы.

Не работайте, когда вы больны или утомлены, а также под воздействием каких-либо веществ или лекарств, которые могут повлиять на ваше зрение, ловкость или рассудительность.

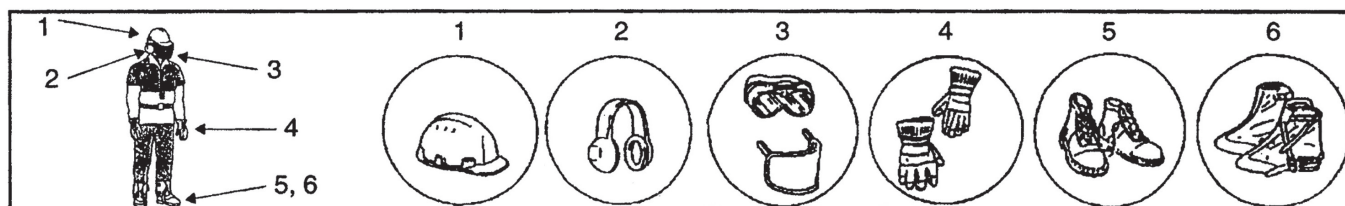

ЛИЧНАЯ ЭКИПИРОВКА

• Всегда надевайте одобренные защитные очки для защиты глаз. Древесная щепа, пыль, ломающиеся ветки и другой мусор «выбрасываются» режущей цепью в область лица оператора.

Защитные очки также могут обеспечить ограниченную защиту в случае попадания режущей цепи на оператора в зоне глаз. Если условия требуют ношения «вентилируемой защитной маски», защитные очки должны быть сняты.

• Мы рекомендуем всегда носить средства защиты слуха. Если не соблюдать эти меры, может произойти потеря слуха. Вы должны снизить риск повреждения слуха и носить защитные средства типа наушников или беруши, одобренные уполномоченной организацией.

ВНИМАНИЕ

Набивать уши ватой не рекомендуется.

Все рабочие, которые профессионально используют цепные пилы, должны периодически проходить тестирование на ухудшение слуха.

- При работе с цепной пилой всегда надевайте шапку или головной убор. Защитная каска настоятельно рекомендуется при рубке леса или работе под деревьями, а также при возможном падении на вас предметов.
- Наденьте сверхпрочные нескользящие перчатки для улучшения сцепления, а также для защиты от холода и вибрации.
- Следует надевать защитную обувь или ботинки с нескользящей подошвой.



- Никогда не носите свободную одежду, расстегнутые куртки, расклешенные рукава и манжеты, шарфы, завязки, галстуки, шнуры, цепочки, украшения и т.д., который могут зацепить пильную цепь или попасть под отскок.
- Одежда должна быть изготовлена из прочного защитного материала. Он должен плотно прилегать, чтобы не зацеплялся, но при этом быть достаточно просторным для свободы передвижения.
- Штанины брюк не должны быть расклешенными или с манжетами, а должны быть либо заправлены в голенища ботинок, либо короткими.
- В наличии имеются защитные жилеты, гетры и брюки лесоруба из баллистического материала. Ответственность за ношение такой дополнительной защиты лежит на операторе, если этого требуют условия.
- Никогда не используйте цепную пилу,

когда вы один. Позаботьтесь о том, чтобы кто-нибудь оставался в пределах зоны доступа на случай, если вам понадобится помощь.



ТОПЛИВО

ПРЕДУПРЕЖДЕНИЕ ОБ ОПАСНОСТИ.

Бензин и топливо чрезвычайно горючие. При разливе и возгорании топлива в результате воспламенения может произойти пожар с серьезными травмами и материальным ущербом.

ПРИ ОБРАЩЕНИИ С БЕНЗИНОМ ИЛИ ТОПЛИВОМ ТРЕБУЕТСЯ СОБЛЮДАТЬ КРАЙНЮЮ ОСТОРОЖНОСТЬ.

- Используйте топливную ёмкость соответствующего типа.
- Не курите и не подносите искры к ёмкости с топливом.
- Топливный бак может находиться под давлением. Всегда откручивайте крышку топливного бака и ждите, пока давление выровняется, прежде чем снимать крышку.
- Заполните топливный бак на открытом воздухе на голой земле и надежно установите крышку топливного бака. Не заливайте топливо в помещении.
- Вытрите пролитое топливо с устройства.
- Никогда не заправляйтесь, пока двигатель еще горячий, и не заправляйте работающий двигатель.
- Не храните устройство с топливом в баке, так как утечка топлива может привести к пожару.
- Возьмите огнетушитель или лопату на случай пожара. Несмотря на меры предосторожности, которые вы примите, работы с цепной пилой или просто работы

в лесу сопряжены с опасностями.

- После заправки плотно затяните крышку топливного бака и проверьте, нет ли утечки. В случае утечки топлива устраните её перед началом работы, так как существует опасность возгорания.

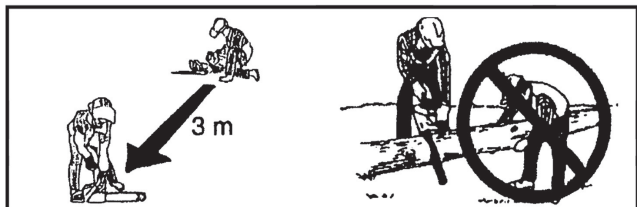

ЗАПУСК ДВИГАТЕЛЯ

- Перед запуском двигателя отнесите цепную пилу как минимум на 3 метра от места заправки.
- Не допускайте, чтобы другие люди находились рядом с цепной пилой, когда вы запускаете или пилите с помощью цепной пилы.
- Держите посторонних и животных подальше от рабочей зоны.
- Не позволяйте никому держать бревно, когда вы его пилите.

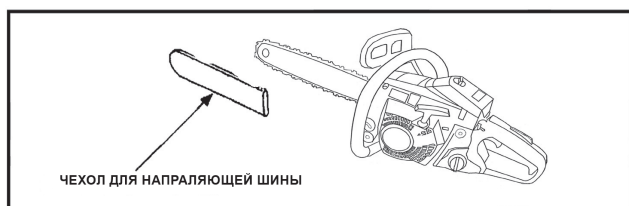

ТРАНСПОРТИРОВКА

- При транспортировке цепной пилы используйте чехол для направляющей шины.
- Переносите цепную пилу с выключенным двигателем, направляющую планку и пильную цепь сзади, а глушитель подальше от тела.

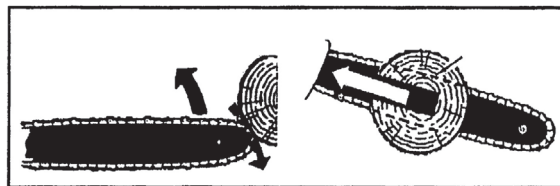

2. МЕРЫ ПРЕДОСТОРОЖНОСТИ ПРИ ОТСКОКЕ

ПРЕДУПРЕЖДЕНИЕ ОБ ОПАСНОСТИ.
При отскоке цепи отдача пилы может произойти при контакте «носа» или задней части направляющей шины с каким-либо предметом или когда древесина смыкается и зажимает пильную цепь при резке.

- В некоторых случаях контакт с концом шины может вызвать молниеносную обратную реакцию, отбрасывающую направляющую планку вверх и обратно в сторону оператора (это называется вращательный отскок).
- Защемление пильной цепи вдоль верхней части направляющей шины может быстро отодвинуть шину назад к оператору (это называется линейный отскок).
- Любой из этих отскоков может привести к потере контроля над пилой и соприкосновению с движущейся цепью, что может привести к серьезным травмам. Как пользователь цепной пилы, вы должны предпринять несколько шагов, чтобы избежать несчастных случаев или травм при выполнении работ по резке.
- Обладая базовым пониманием отскока, вы уменьшаете или устраняете элемент неожиданности. Внезапность способствует несчастным случаям. Поймите, что отдачу при вращении можно предотвратить - не допускайте соприкосновения конца шины с каким-либо предметом или землей.

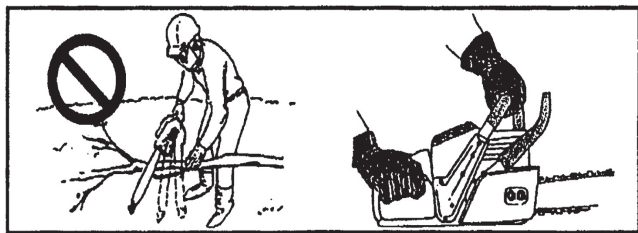

- Не используйте цепную пилу одной рукой! Работа одной рукой может привести к серьезным травмам оператора, помощников или случайных прохожих. Для правильного управления при работе с цепной пилой всегда используйте две руки, одна из которых нажимает на спусковой крючок. Такая техника приводит к «скольжению» или заносу цепной пилы, что может грозить травмами из-за потери контроля.

- Хорошо и крепко держите пилу обеими руками, правой рукой - за заднюю рукоятку, а левой - за переднюю рукоятку, когда двигатель пилы работает. Крепко сжимайте рукоятки цепной пилы большими и указательными пальцами. Крепкий захват поможет вам уменьшить отдачу и сохранить контроль над пилой. Для постоянного управления пилой необходимо использовать две руки.

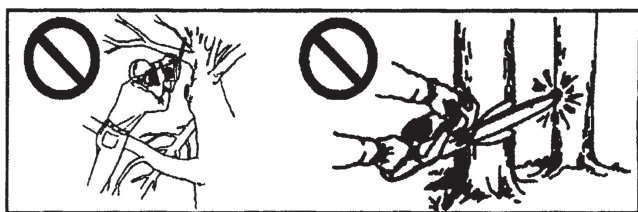

- Не перегибайтесь и не обрезайте выше уровня груди.
- Убедитесь, что область, в которой вы режете, свободна от препятствий. Не допускайте соприкосновения носовой части шины с бревном, веткой или любым другим препятствием, которое можно задеть во время работы пилой.
- Резка на высоких оборотах двигателя может снизить вероятность возникновения

трещин. Но резка при частичном дросселировании или низких оборотах двигателя может быть предпочтительнее для управления цепной пилой в трудных ситуациях, а также может снизить вероятность удара.

- Следуйте инструкциям производителя по заточке и техническому обслуживанию пильной цепи.
- Используйте только запасные шины и цепи, указанные производителем или их аналоги.

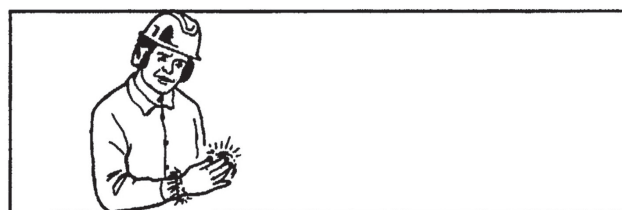

3. ДРУГИЕ МЕРЫ ПРЕДОСТОРОЖНОСТИ ПРИ ВИБРАЦИЯХ И ХОЛОДЕ

Считается, что в состояние, называемое болезнью Рейно, которое поражает пальцы некоторых людей, может быть вызвано воздействием холода и вибрации. Соответственно, ваша цепная пила оснащена амортизаторами, предназначенными для уменьшения интенсивности вибрации, передаваемой через рукоятки.

Воздействие холода и вибрации может вызвать покалывание и жжение с последующей потерей цвета и онемением пальцев. Мы настоятельно рекомендуем вам принять следующие меры предосторожности:

- Согретье свое тело, особенно голову и шею, ступни и лодыжки, а также кисти и запястья.
- Поддерживайте хорошее кровообращение, выполняя энергичные упражнения для рук во время частых перерывов в работе, а также не курите.

- Ограничьте количество часов работы цепной пилы. Старайтесь заполнять часть каждого рабочего дня работой, отличной от распиливания.
- Если вы испытываете дискомфорт, покраснение и припухлость пальцев, за которым следует побеление и потеря чувствительности, проконсультируйтесь с врачом, прежде чем подвергать себя дальнейшему воздействию холода и вибрации.

ПОВТОРЯЮЩИЕСЯ СТРЕССОВЫЕ ТРАВМЫ

Считается, что чрезмерное использование мышц и сухожилий пальцев, кистей, рук и плеч может вызвать болезненность, отек, онемение, слабость и сильную боль в только что упомянутых областях. Чтобы снизить риск повторяющихся стрессовых травм, выполните следующие действия:

- Избегайте использования запястья в согнутом, вытянутом или скрученном положении. Старайтесь сохранять прямое положение запястья. Кроме того, при захвате пользуйтесь всей рукой, а не только большим и указательным пальцами.
- Делайте периодические перерывы, чтобы свести к минимуму повторение и дать отдых рукам.
- Уменьшите скорость и силу, с которыми вы выполняете повторяющиеся движения.
- Выполняйте упражнения для укрепления мышц кисти и предплечья.
- Обратитесь к врачу, если вы чувствуете покалывание, онемение или боль в пальцах, кистях, запястьях или предплечьях.

УСЛОВИЯ ЭКСПЛУАТАЦИИ МАШИНЫ

- Не используйте цепную пилу, которая повреждена, неправильно отрегулирована или собрана не полностью и не надежно.

Не используйте цепную пилу с ослабленным или неисправным глушителем.

Убедитесь, что пильная цепь перестает двигаться при отпускании рычага управления дроссельной заслонкой.

**ПРЕДУПРЕЖДЕНИЕ ОБ ОПАСНОСТИ.
НИ В КОЕМ СЛУЧАЕ
НЕ МОДИФИЦИРУЙТЕ ЦЕПНУЮ ПИЛУ.
Только комплектующие и запчасти,
поставляемые производителем,
или явно одобренные ими
для использования, разрешены.
ИСПОЛЬЗОВАНИЕ НЕОДОБРЕННЫХ
КОМПЛЕКТУЮЩИХ И ЗАПЧАСТЕЙ
«НА САМОМ ДЕЛЕ»
ЧРЕЗВЫЧАЙНО ОПАСНО.**



РЕЗКА

- Не используйте цепную пилу на дереве, если вы не прошли специальную подготовку для этого.
- При работающем двигателе держите все части своего тела подальше от пильной цепи.
- Соблюдайте крайнюю осторожность при обрезке кустарников и саженцев небольшого размера, так как тонкий ствол может зацепиться за пильную цепь и «рвануться к вам», что выведет вас из равновесия.
- При обрезке ветки, находящейся под натяжением, не забывайте о пружинящем

возврате, чтобы вы не «ударились» о ветку или цепную пилу, когда натяжение в древесных волокнах ослабнет.

- Резка при использовании стремянки чрезвычайно опасна, поскольку стремянка соскальзывает, а ваш контроль над цепной пилой ограничен. Работа в воздухе должна быть предоставлена профессионалам.

- Для остановки цепной пилы заглушите двигатель.

ОБСЛУЖИВАНИЕ

- ВСЕ работы по обслуживанию цепной пилы, кроме тех, которые перечислены в инструкции по техническому обслуживанию, должны выполняться компетентным персоналом.

(Например, если для удержания маховика при снятии сцепления используется неподходящий инструмент, может произойти повреждение конструкции маховика, что впоследствии может привести к его разрыву.)



МЕТОДЫ ОБРАБОТКИ ДРЕВЕСИНЫ

- Безопасная эксплуатация цепной пилы требует правильной работы пилой, здравого смысла и знания методов, которые следует применять в каждой ситуации пиления.

- Не позволяйте никому пользоваться вашей пилой, если он не прочитал данную инструкцию по эксплуатации и полностью не понимает содержащиеся в ней инструкции.

- Никогда не позволяйте детям работать с пилой.

- Используйте пилу только для резки древесины или изделий из дерева. Не режьте твердый металл, листовый металл, пластик и любые недревесные материалы.

- Оставайтесь на верхней части холма при распиловке бревен, которые могут скатиться при распиле.

- Держите обе ноги на земле. Не работайте с земли.



ЦЕПНОЙ ТОРМОЗ

Функция тормоза цепи заключается в остановке вращения цепи после «удара». Она не предотвращает и не уменьшает отскок. Не полагайтесь на цепной тормоз для защиты от отскока. Даже при использовании «цепного

тормоза» полагайтесь на свой здравый смысл и правильные методы пиления, как если бы цепного тормоза не было. Даже при нормальном использовании и надлежащем техническом обслуживании время срабатывания тормоза может увеличиться.

Следующие факторы могут повлиять на эффективность тормоза для защиты оператора:

- Пилу неправильно держат - слишком близко к телу оператора. Время отскока может быть слишком быстрым даже для полностью исправного тормоза, он может не сработать вовремя.
- Рука оператора может находиться не в том положении, чтобы соприкоснуться с предохранителем для рук. Тормоз не сработает.
- Отсутствие надлежащего технического обслуживания увеличивает время остановки тормоза, делая его менее эффективным.
- Попадание грязи, жира, масла, смолы и т.д. в рабочие части механизма может увеличить время остановки.
- Износ и усталость активирующей тормозной пружины, а также износ барабана тормоза/сцепления и точек поворота могут увеличить время остановки тормоза.
- Поврежденный защитный кожух и рычаг могут привести к неработоспособности тормоза.

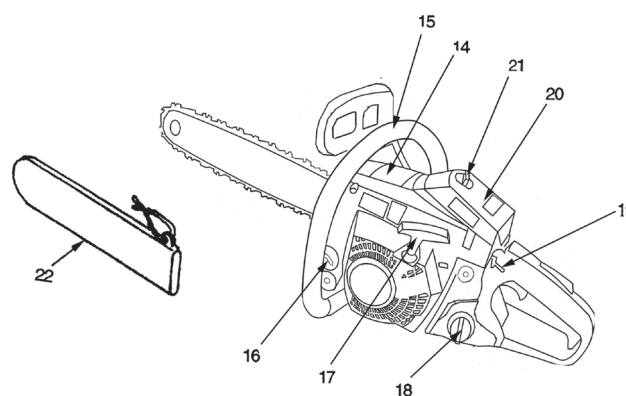
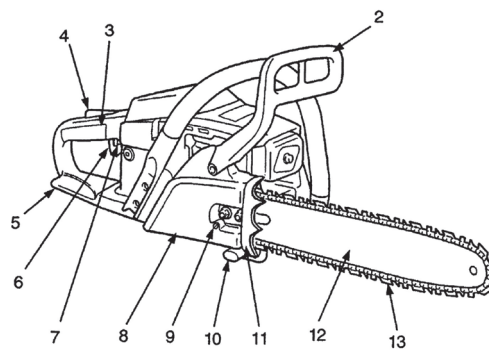

РАСПОЛОЖЕНИЕ ЭЛЕМЕНТОВ

2. ПЕРЕДНЯЯ ЗАЩИТА ДЛЯ РУК - Защита между передней рукояткой и цепью пилы для защиты руки от травм и облегчения управления цепной пилой, если рука соскользнет с рукоятки. Этот предохранитель используется для приведения в действие тормоза цепи, который должен остановить вращение пильной цепи.
3. ЗАДНЯЯ РУКОЯТКА (ДЛЯ ПРАВОЙ РУКИ) - Опорная рукоятка, расположенная в задней части корпуса двигателя.
4. ПРЕДОХРАНИТЕЛЬ КУРКА ДРОССЕЛЬНОЙ ЗАСЛОНКИ - Предохранительный рычаг, который должен быть нажат перед тем, как триггер дроссельной заслонки может быть активирован, чтобы предотвратить случайное срабатывание триггера дроссельной заслонки.

5. ЗАДНЯЯ ЗАЩИТА ДЛЯ РУК - Удлинитель на нижней части задней рукоятки для защиты руки от цепи, если она порвется.
6. КУРОК ДРОССЕЛЬНОЙ ЗАСЛОНКИ - Устройство, активируемое пальцем оператора для регулирования частоты вращения двигателя.
7. ВОЗДУШНАЯ ЗАСЛОНКА - Устройство для обогащения топливной смеси в карбюраторе для облегчения холодного запуска.
8. КРЫШКА СЦЕПЛЕНИЯ - Защитная крышка направляющей шины, пильной цепи, сцепления и звездочки при использовании цепной пилы.
9. РЕГУЛЯТОР НАТЯЖЕНИЯ ЦЕПИ - устройство для регулировки натяжения цепи.
10. ЦЕПНОЙ ЗАХВАТ - Выступ, предназначенный для снижения риска удара правой руки оператора о цепь, которая порвалась или сошла с направляющей шины во время работы.
11. ЗУБЧАТЫЙ УПОР - Приспособление, установленное перед точкой крепления направляющей шины, выполняющее роль упора при контакте с деревом или бревном.
12. НАПРАВЛЯЮЩАЯ ШИНА - Деталь, которая поддерживает и направляет пильную цепь.
13. ЦЕПЬ - Цепь, служащая режущим инструментом.
14. КРЫШКА ЦИЛИНДРА - Решетка для подачи охлаждающего воздуха. Она закрывает цилиндр, свечу зажигания, глушитель и воздухоочиститель.
15. ПЕРЕДНЯЯ РУКОЯТКА (ДЛЯ ЛЕВОЙ РУКИ) - Опорная рукоятка, расположенная в передней части корпуса двигателя.

16. КРЫШКА МАСЛЯНОГО БАКА - Для закрытия масляного бака.

17. РУКОЯТКА СТАРТЕРА - Рукоятка стартера для запуска двигателя.

18. КРЫШКА ТОПЛИВНОГО БАКА - Для закрытия топливного бака.

19. ВЫКЛЮЧАТЕЛЬ ЗАЖИГАНИЯ - Устройство для подключения и отключения системы зажигания, для «запуска» и остановки двигателя.

20. КРЫШКА ВОЗДУХООЧИСТИТЕЛЯ - Закрывает воздушный фильтр.

21. РУЧКА КРЫШКИ ВОЗДУХООЧИСТИТЕЛЯ - Устройство для установки крышки воздухоочистителя.

22. ЧЕХОЛ НАПРАВЛЯЮЩЕЙ ШИНЫ - Наденьте устройство для закрытия направляющей шины и пильной цепи во время транспортировки и в другое время, когда цепная пила не используется.

СБОРКА

ПРЕДУПРЕЖДЕНИЕ ОБ ОПАСНОСТИ.

Для вашей же безопасности всегда останавливайте двигатель перед выполнением операций по обслуживанию агрегата; надевайте перчатки перед началом работы с цепью пилы, не запускайте двигатель, если цепь ослаблена.

1. Открутите две гайки и снимите крышку сцепления.
2. Установите бумажную прокладку на направляющую пластину.



3. Установите шину и сдвиньте ее в

сторону сцепления, чтобы облегчить установку пильной цепи.

4. Установите пильную цепь, как показано на рисунке. Поместите цепь за барабан сцепления, затем потяните цепь, чтобы направить зубья в направляющую канавку направляющей шины (убедитесь, что зубья направлены в правильном направлении).



5. Установите крышку сцепления и вставьте штифт натяжителя в отверстие штанги (отрегулируйте регулятор натяжения цепи, чтобы переместить штифт натяжителя для адаптации к отверстию штанги), затем установите бампер с шипами, затяните гайки пальцами. Никогда не затягивайте гайки слишком туго, чтобы стержень мог свободно скользить.



6. Отрегулируйте регулятор натяжения цепи до тех пор, пока он не достигнет соответствующей степени.

Способ определения степени натянутости цепи: оттяните цепь от средней части шины с усилием около 1 кгс, расстояние между направляющим зубом и шиной должно составлять 4-5 мм.

7. Приподнимите нос шины и затяните обе гайки (15-17 Нм).

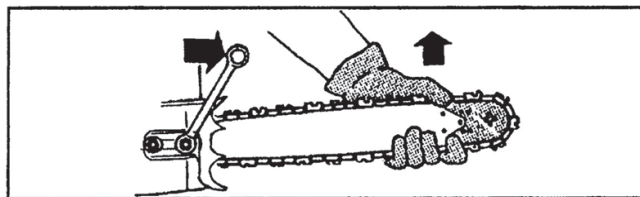

8. Потяните цепь за рукой. Она должна закругляться нормально и не стопориться или выходить из направляющей планки без воздействия внешней силы. Если степень затяжки не соответствует требованиям, отвинтите гайки и отрегулируйте регулятор натяжения цепи в соответствии с шагами 6 и 7.

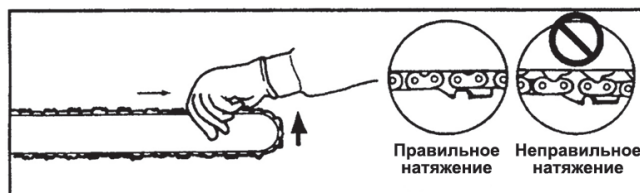

9. Запустите двигатель и работайте на низких оборотах. При необходимости остановите и снова отрегулируйте регулятор натяжения цепи.

Если пильная цепь использовалась в течение длительного времени или если она ослабла, повторите описанные выше действия 6, 7, 8.

ВНИМАНИЕ

1. Все регулировки должны производиться в холодном состоянии.
2. При работе с цепью всегда надевайте перчатки.
3. Не работайте с ослабленной цепью.

ЗАПРАВКА ТОПЛИВА И МАСЛА

	БЕНЗИН	МАСЛО
	Л	мл
	4	100
	8	200
	20	500

Необходимо использовать топливную смесь 40:1 (2,5 %).

ТОПЛИВО И СМАЗОЧНЫЕ МАТЕРИАЛЫ

Топливо (или топливная смесь) представляет собой смесь обычного бензина и масла для 2-тактных двигателей с воздушным охлаждением. Соотношение смеси составляет: 40 частей бензина -1 часть масла.

Топливная смесь в соотношении, отличном от 40 : 1, может привести к неисправности двигателя.

Не смешивайте смесь непосредственно в топливном баке двигателя.

Избегайте разлива бензина или масла. Пролитое топливо всегда следует вытирать.

Обращайтесь с бензином осторожно, он легко воспламеняется.

Всегда храните топливо в подходящей для этого ёмкости.

ВНИМАНИЕ

При открытии топливного бака всегда очень медленно откручивайте крышку и подождите, пока давление в баке выровняется, прежде чем снимать крышку.

СМАЗКА ДЛЯ ЦЕПЕЙ

Надлежащая смазка цепи во время работы сводит трение между цепью и направляющей шиной к минимуму и обеспечивает более длительный срок службы. Для этой цели используйте только специальное высококачественное масло для цепей. Не используйте отработанное или восстановленное масло, чтобы избежать различных проблем с масляным насосом. В экстренных случаях разрешается использовать моторное масло в течение короткого времени.

SAE20# - летом;

SAE10# - зимой или для резки древесины с большим количеством смолы.



ЗАПУСК ХОЛОДНОГО ДВИГАТЕЛЯ

- Заполните топливный бак топливом.
- Заполните масляный бак цепи смазкой.
- Выдвиньте предохранитель для рук вперед (Положение включения цепного тормоза).
- Установите выключатель зажигания в положение в верхнее положение.
- Вытяните ручку управления воздушной заслонкой до упора.

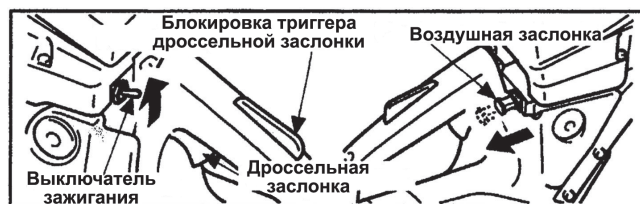

- Надежно удерживайте цепную пилу.
- При запуске пилы убедитесь, что направляющая планка и пильная цепь ни к чему не прикасаются.
- Потяните ручку стартера несколько раз, пока не раздастся первый звук двигателя.
- Нажмите на ручку управления воздушной заслонкой до упора.
- Снова потяните за ручку стартера.



ЗАПУСК ПРОГРЕТОГО ДВИГАТЕЛЯ

- Проверьте наличие топлива и масла в баках.
- Выдвиньте предохранитель для рук вперед (Положение включения цепного тормоза).
- Поверните переключатель зажигания вверх.
- Надежно удерживайте цепную пилу.
- Потяните за ручку стартера.
- При необходимости можно использовать дроссель, но после первого звука выстрела двигателя нажмите на спусковой крючок дроссельной заслонки, чтобы освободить защелку воздушной заслонки и дроссель.

ВНИМАНИЕ

Цепь будет вращаться при запуске двигателя с выжатым спусковым крючком воздушной заслонки. После запуска двигателя отпустите спусковой крючок дроссельной заслонки в положение холостого хода.

ПРЕДУПРЕЖДЕНИЕ ОБ ОПАСНОСТИ.

После того как ручка управления воздушной заслонкой вернулась в исходное положение дроссельная заслонка остается немного открытой. Если двигатель запускается в таком положении, то цепь начнет вращаться. Не запускайте двигатель до включения тормоза цепи.

ВНИМАНИЕ

Не вытягивайте трос стартера на максимальную длину. Не допускайте, чтобы рукоятка стартера застревала в органах управления пилой.

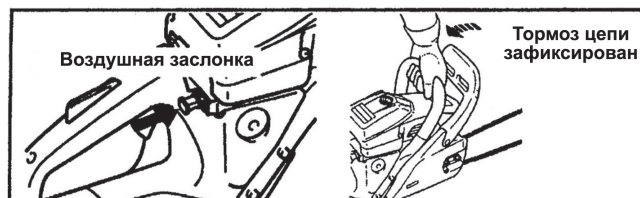

ВНИМАНИЕ

1. После запуска двигателя слегка нажмите на спусковой крючок дроссельной заслонки, чтобы освободить воздушную заслонку, и немедленно потяните переднюю рукоятку в сторону оператора. (Положение отпущенного цепного тормоза)
2. Не увеличивайте обороты двигателя при включенном цепном тормозе.
3. Используйте цепной тормоз в экстренных случаях. Не используйте его без крайней необходимости.

ВНИМАНИЕ

При использовании защелки воздушной заслонки пыльная цепь придет в движение, как только двигатель запустится. Никогда не используйте воздушную заслонку для резки. Используйте его только при запуске двигателя.

После запуска двигателя дайте ему поработать на холостом ходу несколько минут.

- Постепенно нажимайте на спусковой крючок дроссельной заслонки, чтобы увеличить обороты двигателя.
- Цепь начинает двигаться, когда двигатель достигает примерно 3800 об/мин.

- Обеспечьте надлежащее ускорение и смазку пильной цепи и направляющей шины.
- Не запускайте двигатель на высоких оборотах без необходимости.
- Убедитесь, что пильная цепь перестает двигаться при отпускании спускового крючка дроссельной заслонки.



ВЫКЛЮЧЕНИЕ ДВИГАТЕЛЯ

Отпустите спусковой крючок дроссельной заслонки и опустите выключатель зажигания.

ВНИМАНИЕ

Если двигатель не останавливается, потяните воздушную заслонку до упора, чтобы остановить двигатель. Перед повторным запуском двигателя проверьте и отремонтируйте ключ зажигания.

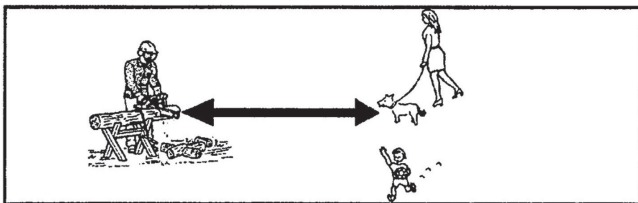

ПРЕДВАРИТЕЛЬНОЕ ИСПЫТАНИЕ

- Ознакомьтесь с вашей цепной пилой, прежде чем приступать к фактической работе.
- Попрактикуйтесь в распиливании небольших бревен или сучьев несколько раз.
- Не допускайте в рабочую зону ни людей, ни животных. При работе нескольких операторов - соблюдайте расстояние при

одновременной совместной работе.

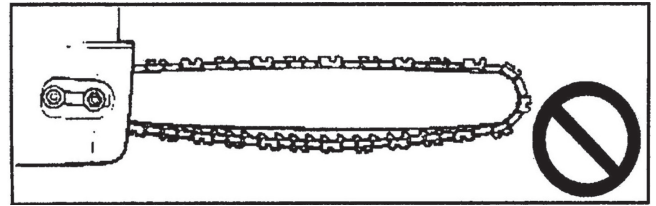

ПРОВЕРКА НАТЯЖЕНИЯ ЦЕПИ

- Натяжение цепи следует часто проверять во время работы и при необходимости корректировать.
- Натяните цепь так, чтобы ее можно было легко натянуть вдоль шины рукой.

ВНИМАНИЕ

При проверке натяжения цепи убедитесь, что двигатель выключен.

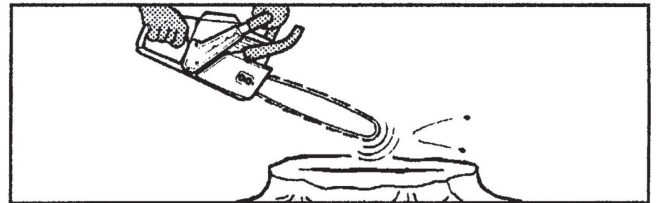

ПРОВЕРКА СМАЗКИ ЦЕПИ

Держите цепь чуть выше сухой поверхности и откройте дроссельную заслонку на половину скорости в течение 30 секунд. На сухой поверхности должна быть видна тонкая линия «выброшенного» масла.

ПРАВИЛЬНОЕ ИСПОЛЬЗОВАНИЕ ЦЕПНОГО ТОРМОЗА

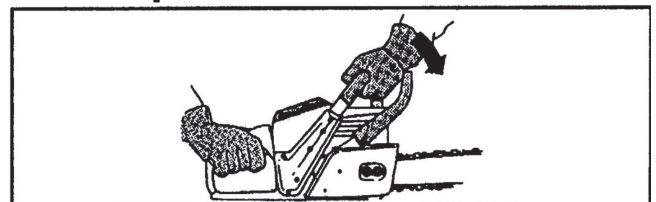

ПРОВЕРКА РАБОТОСПОСОБНОСТИ ТОРМОЗА

- 1) Поместите цепную пилу на землю.

- 2) Возьмитесь за ручку обеими руками и разгоняйте двигатель до высоких оборотов с помощью дроссельной заслонки.
- 3) Включите цепной тормоз, повернув левое запястье к переднему щитку во время захвата передней рукоятки.
- 4) Цепь немедленно остановится.
- 5) Отпустите курок дроссельной заслонки.

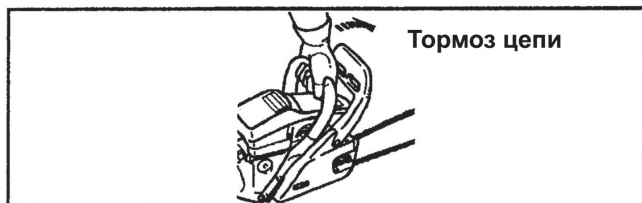

ОТПУСК ЦЕПНОГО ТОРМОЗА

• Когда передний защитный кожух полностью вытянут в сторону оператора, цепной тормоз отпускается. Если цепь не останавливается немедленно, отнесите пилу вашему дилеру для ремонта.

ПРЕДУПРЕЖДЕНИЕ ОБ ОПАСНОСТИ.
Наибольшую опасность представляет отскок шины. Он происходит в момент касания конца направляющей шины с деревом. Тормоз цепи снижает вероятность получения травм из-за отскока.



НЕАВТОМАТИЧЕСКИЙ ТОРМОЗ ЦЕПИ

Неавтоматический тормоз цепи останавливает работу пильной цепи таким образом, что действие отдачи, создаваемое на конце направляющей шины, приводит в действие цепной тормоз.

Чтобы убедиться, что цепной тормоз, не являющийся ручным, работает должным

образом, выполните следующие действия:

- 1) Заглушите двигатель цепной пилы.
- 2) Возьмите переднюю и заднюю ручки руками (слегка возьмитесь за них), чтобы направляющая планка могла быть установлена на высоте около 35 см, как показано на рисунке.



- 3) Мягко уберите левую руку с передней рукоятки и прикоснитесь концом направляющей шины к дереву или подобному материалу, расположенному ниже, чтобы пила приняла удар. (* в это время следует слегка сжать заднюю ручку правой рукой).

- 4) Удар передается на тормозной рычаг, который приводит в действие цепной тормоз.

МЕРЫ ПРЕДОСТОРОЖНОСТИ

При проверке работы неавтоматического цепного тормоза для обеспечения удара используйте мягкий материал, например дерево, чтобы не повредить пильную цепь.

ВНИМАНИЕ

- Для практики, срезая небольшое дерево, выдвиньте передний защитный щиток, чтобы включить тормоз.
- Перед каждой работой всегда проверяйте, правильно ли работает тормоз.
- Если цепной тормоз забит древесной стружкой, функция тормоза ухудшается. Всегда содержите устройство в чистоте.
- Не увеличивайте обороты двигателя при включенном цепном тормозе.
- Цепной тормоз используется в аварий-

ных ситуациях. Не используйте его без крайней необходимости.

- При использовании воздушной заслонки при запуске удерживайте положение цепного тормоза. И после запуска двигателя немедленно отпустите тормоз.
- Никогда не проверяйте тормоз в местах, где присутствуют пары бензина.

ИНСТРУКЦИЯ ПО ПИЛЕНИЮ



Общее

При любых обстоятельствах эксплуатация цепной пилы - это работа одного человека.

Иногда бывает трудно взять на себя ответственность за свою собственную безопасность, поэтому не берите на себя ответственность и за помощника.

После того, как вы освоите основные приемы использования пилы, вашим лучшим помощником будет ваш собственный здравый смысл.



Общепринятый способ удержания пилы - встать слева от пилы, положив левую руку на переднюю рукоятку, чтобы вы могли нажимать на курок дроссельной заслонки указательным пальцем правой руки.

Прежде чем пытаться повалить дерево, срежьте несколько небольших веток или

сучков.

Прежде чем начать досконально ознакомиться с управлением и откликами пилы. Запустите двигатель, убедитесь, что он работает правильно. Нажмите на спусковой крючок, чтобы широко открыть дроссельную заслонку, затем начните резку. Нет необходимости сильно нажимать, чтобы сделать пропил. Если цепь правильно заточена, резка должна быть легкой.

Слишком сильное нажатие на пилу замедлит работу двигателя, и пиление не станет сложнее.

Некоторые материалы могут негативно повлиять на корпус вашей цепной пилы.

(Пример: пальмовая кислота, удобрение и т.д.)

Во избежание повреждения корпуса тщательно удалите всю скопившуюся опилочную пыль вокруг муфты и направляющей шины и промойте водой.

ПРЕДУПРЕЖДЕНИЕ ОБ ОПАСНОСТИ.
Не допускайте, чтобы кончик направляющей шины касался чего-либо во время работы двигателя, чтобы избежать отскока.

Вырубка дерева

Падающее дерево может серьезно повредить все, на что оно может упасть: автомобиль, дом, забор, линию электропередачи или другое дерево. Есть способы заставить дерево упасть там, где вы хотите, поэтому сначала решите, где это находится!

Перед обрезкой очистите область вокруг дерева. Вам понадобится хорошая опора во время работы, и вы должны быть в состоянии работать пилой, не задевая никаких препятствий.

Затем выберите путь отступления.

Когда дерево начинает падать, вы должны отступить в сторону от направления падения под углом 45 градусов, чтобы избежать удара ствола о пень. (См. рисунок справа сверху).

Начинайте срез с той стороны, на которую должно упасть дерево. Вырежьте надрез примерно на 1/3 от толщины ствола вглубь. (См. рисунок А)

Положение этой выемки важно, так как дерево будет пытаться упасть в выемку. (См. рисунок А)

Вырубка производится со стороны, противоположной выемке. Сделайте вырубку, расположив зубчатый упор на 2,5 - 5 см выше нижней части выемки, и прекратите резку примерно на 1/10 диаметра внутреннего края выемки (см. рисунок В), чтобы оставить не разрезанную часть от дерева в качестве шарнира.

Не пытайтесь прорезать выемку с помощью вырубного среза. Оставшаяся древесина между надрезом и вырубкой будет действовать как шарнир при падении дерева, направляя его в нужную сторону.

Когда дерево начнет падать, заглушите двигатель, положите пилу на землю и быстро отступайте.

Чтобы срубить большие деревья диаметром, превышающим в два раза длину шины, начинайте делать надрезы с одной стороны и проведите пилу до другой стороны надреза.

Начните обратный срез с одной стороны дерева с вставленным в дерево зубчатым упором, поворачивая пилу насквозь, чтобы сформировать желаемый шарнир с этой стороны. Затем извлеките пилу для второго разреза.

Вставьте пилу в первый разрез очень осторожно, чтобы не вызвать отдачу.

Окончательный разрез производится путем вытягивания пилы вперед в разрезе, чтобы достичь шарнира. (См. рисунок С)

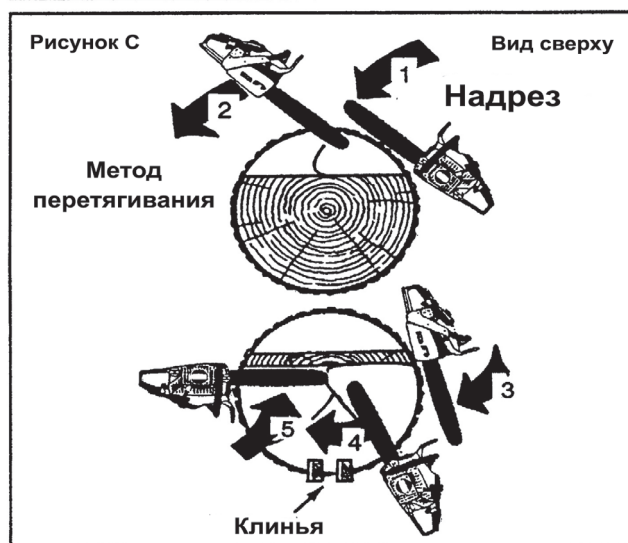
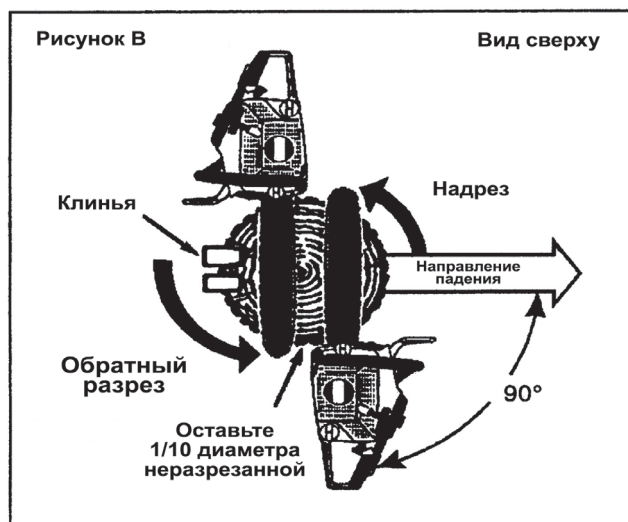
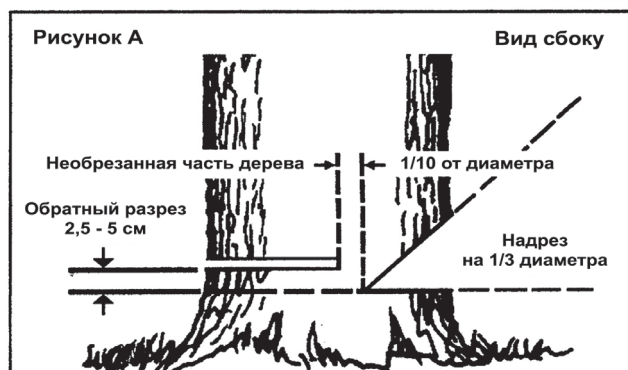
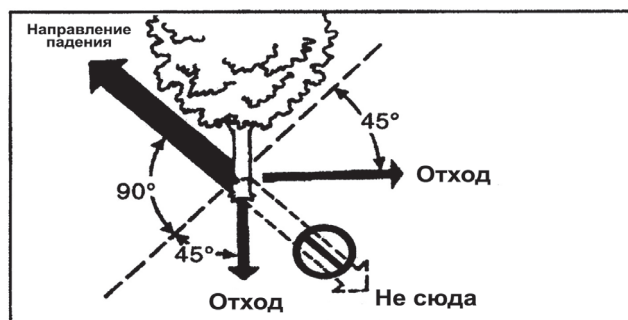

Обрезка веток

Обрезка поваленного дерева - это почти то же самое, что распиловка.

Никогда не пилите ветку дерева, на котором вы стоите.



Будьте осторожны, чтобы кончик шины не касался других веток.

Всегда используйте обе руки.



Не режьте, держа пилу над головой или шину в вертикальном положении. Если пила откинется назад, возможно, у вас не будет возможности, чтобы предотвратить травму.



ПРЕДУПРЕЖДЕНИЕ ОБ ОПАСНОСТИ.
Не пилите выше уровня груди.

Распиловка

Распиловка — это распиливание бревна или поваленного дерева на более мелкие куски.



Существует несколько основных правил, которые применимы ко всем операциям распиловки.

Все время держите обе руки на ручках.

Поддерживайте бревно, если это возможно.

При резке на склоне холма всегда держитесь выше бревна.



РАСТЯЖЕНИЕ И СЖАТИЕ В ДРЕВЕСИНЕ

Длина древесины, лежащей на земле, будет подвергаться растяжению и сжатию в зависимости от того, в каких точках находится основная опора.

Когда древесина поддерживается на концах, сторона сжатия находится вверху, а сторона натяжения - внизу. Чтобы сделать разрез между этими опорными точками, сделайте первый разрез вниз примерно на 1/3 диаметра древесины. Второй раз-

рез делается вверх и должен совпадать с первым разрезом.

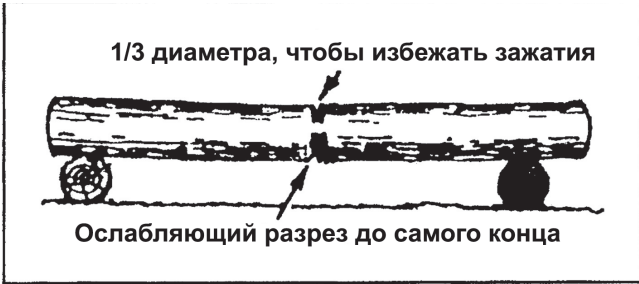

Когда брус опирается только на один конец, сделайте первый разрез вверх примерно на 1/3 диаметра бруса. Второй разрез делается вниз и должен совпадать с первым разрезом.

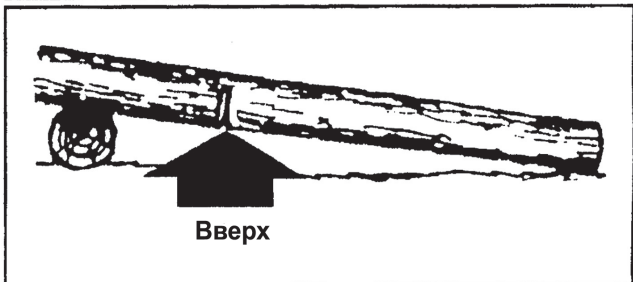
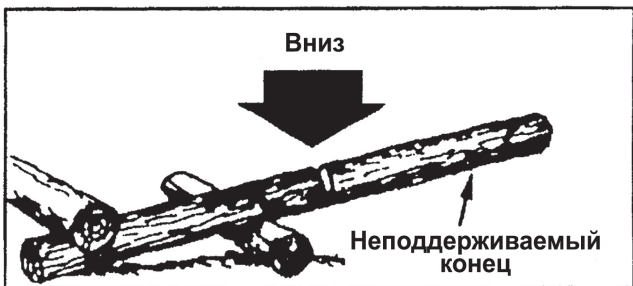
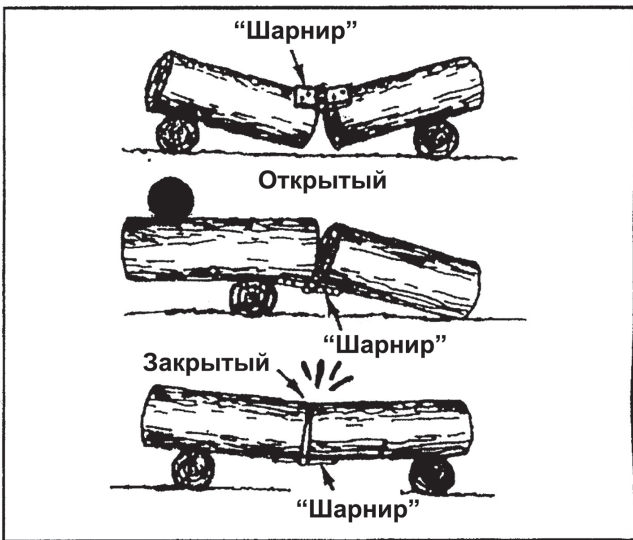

ВНИМАНИЕ

Если вы неправильно оценили эффекты натяжения и сжатия и сделали разрез не с той стороны, древесина зажмет направляющую шину и цепь. Запуск двигателя с заклинившей цепью приведет к перегреву сцепления.

Если цепь заклинило и пилу невозможно извлечь из пропила, не вытаскивайте ее с усилием. Остановите пилу, вдавите клин в пропил, чтобы открыть его.

Никогда не запускайте пилу, если она заклинена.

Не вводите пилу с усилием в разрез. Это может привести к чрезмерному износу режущих приспособлений.

Хороший способ определить, когда цепь затупилась - это когда вместо стружки выходит мелкая опилочная пыль.

ВНИМАНИЕ

Не прикасайтесь к горячим поверхностям крышки цилиндра и глушителя после использования цепной пилы.

ПРЕДУПРЕЖДЕНИЕ ОБ ОПАСНОСТИ.

Никогда не используйте воздушную заслонку при пилении.

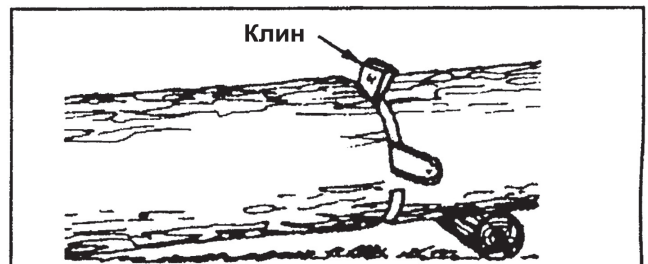

Делайте разрез под углом, когда одна часть прилегает к другой

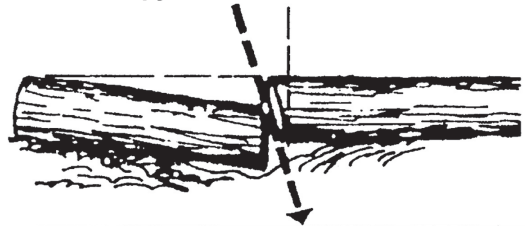

РУКОВОДСТВО ПО ТЕХНИЧЕСКОМУ ОБСЛУЖИВАНИЮ

Деталь	Вид работ	Страница	Перед использованием	Каждый месяц
Воздушный фильтр	Очистка / заменить	23	●	
Топливный фильтр	Осмотр / очистка / замена	23	●	
Свеча зажигания	Осмотр / очистка / регулировка / замена	24		●
Карбюратор	Регулировка / замена и регулировка	23		●
Система охлаждения	Осмотр / очистка	25	●	
Глушитель	Осмотр / затяжка / очистка	-	●	
Масляный фильтр	Осмотр / очистка / замена	23	●	
Цепное колесо	Осмотр / замена	24		●
Тормоз цепи	Осмотр / замена	16	●	
Трос стартера	Осмотр / замена	-		●
Направляющая шина	Осмотр / очистка	24	●	
Топливная система	Осмотр / ремонт	-	●	
Винта, болты, гайки	Осмотр / затяжка / замена	-	●	

ВНИМАНИЕ

Указанные временные интервалы являются максимальными. Фактическое использование и ваш опыт будут определять частоту.

УСТРАНЕНИЕ НЕПОЛАДОК

Неполадки		Причины	Методы устранения
Двигатель - тяжело запускается - не запускается			
Двигатель проворачивается ↓ Двигатель не проворачивается ↓ Двигатель заводится	Топливо в карбюраторе → Нет топлива в карбюраторе	- топливный фильтр забит - система подачи топлива забита - карбюратор	- прочистить или заменить - прочистить - спросите своего дилера
	Топливо в цилиндре → Нет топлива в цилиндре	- карбюратор	- спросите своего дилера
	В глушителе есть следы топлива	- слишком насыщенная топливная смесь	- откройте воздушную заслонку - очистите/замените воздушный фильтр - отрегулируйте карбюратор - спросите своего дилера
	Искра на конце провода зажигания → Нет искры на конце провода зажигания	- выключите зажигание - проблема с проводкой	- включите зажигание - спросите своего дилера
	Искра на свече зажигания → Нет искры на свече зажигания	- неправильный зазор свечи зажигания - нагар на свече - свеча залита топливом - бракованная свеча	- отрегулируйте зазор - очистите или замените - очистите или замените - замените
		- внутренние проблемы с двигателем	- спросите своего дилера
Глухнет или не развивает полную мощность	- загрязненный воздушный фильтр - загрязненный топливный фильтр - загрязненное вентиляционное отверстие - свеча зажигания - карбюратор - загрязненная система охлаждения - выхлопное отверстие/глушитель забит	- очистите или замените - очистите или замените - очистите - очистите / замените - отрегулируйте - очистите - очистите	

ПРЕДУПРЕЖДЕНИЕ ОБ ОПАСНОСТИ.
 Все услуги по обслуживанию цепных пил, кроме тех, что указаны в инструкции по эксплуатации, должен выполнять обученный сервисный персонал.

ОБСЛУЖИВАНИЕ

• Если у вас есть какие-либо вопросы или проблемы, пожалуйста, свяжитесь с дилером.

КАРБЮРАТОР

- Не регулируйте карбюратор пилы без необходимости.
- Отрегулируйте карбюратор выполнив следующие действия:
 - Регулятор подачи топлива при низких оборотах (L): от 1 до 1 и 1/4 оборота открыты;
 - Регулятор подачи топлива при высоких оборотах (H): открывается на 1-1 и 1/4 оборота открыты;
 - Вкрутите иглы до тех пор, пока они слегка не сядут, и снова поверните, как указано выше.
- Поворачивайте регулятор холостого хода (T) по часовой стрелке до тех пор, пока цепь не начнет вращаться. Затем открутите винт на 1/2 оборота.

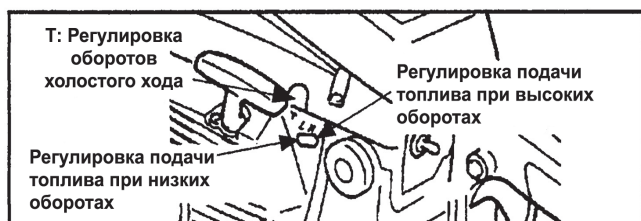

ВНИМАНИЕ

При запуске регулятор холостого хода (Т) должен быть отрегулирован таким образом, чтобы не вращать пильную цепь.

При возникновении каких-либо проблем с карбюратором обратитесь к своему дистрибьютору или дилеру.

ВОЗДУШНЫЙ ФИЛЬТР

- Проверьте перед каждым использованием.
- Ослабьте ручку крышки воздухоочистителя и снимите крышку воздухоочистителя и

фильтр.

Слегка стряхните пыль, или очистите сжатым воздухом, или замените воздушный фильтр.

- Установите фильтр и крышку на место.

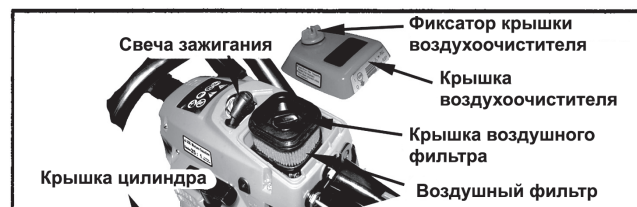

ТОПЛИВНЫЙ ФИЛЬТР

- Периодически проверяйте.
 - Не допускайте попадания пыли в топливный бак.
 - Засоренный фильтр может вызвать трудности при запуске двигателя или нарушения в работе двигателя.
 - Поднимите топливный фильтр через впускное отверстие для подачи топлива с помощью куска стальной проволоки или чего-либо подобного.
 - Если фильтр загрязнен, замените его.
 - Если внутренняя часть топливного бака загрязнена, ее можно очистить, промыв бак бензином.

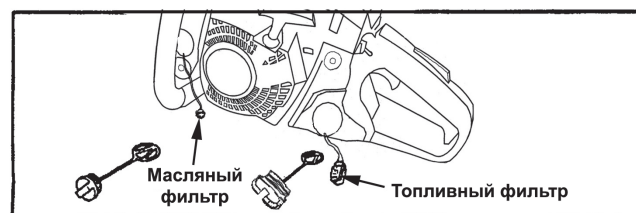

ПРЕДУПРЕЖДЕНИЕ ОБ ОПАСНОСТИ.
Бензин и топливо легковоспламеняемы. При обращении с бензином и топливом требуется соблюдать крайнюю осторожность.

МАСЛЯНЫЙ ФИЛЬТР И САПУН

- Периодически проверяйте.
 - Не допускайте попадания пыли в масляный бак.
 - Засоренный масляный фильтр повлияет на нормальную работу

системы смазки.

- Поднимите его через отверстие для заливки масла с помощью куска стальной проволоки или чего-то подобного.
 - Если фильтр загрязнен, промойте его бензином или замените.
 - При загрязнении внутренней части бака его можно очистить, промыв бак бензином.
- Регулярно очищайте воздухозаборник масляного сапуна.
 - Снимите стартер и очистите воздухозаборник масляного сапуна.

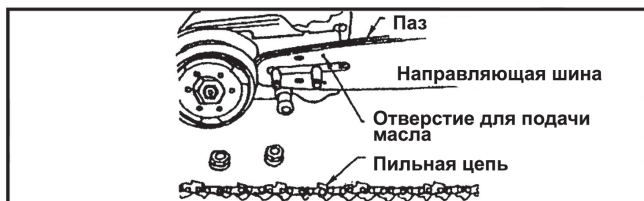

НАПРАВЛЯЮЩАЯ ШИНА

- Очистите перед использованием:
 - Очистите канавку направляющей планки, например, небольшой отверткой.
 - Очистите масляные отверстия проволокой.
- Периодически переворачивайте направляющую планку.
- Перед установкой направляющей планки очистите место крепления звездочки, муфты и штанги.

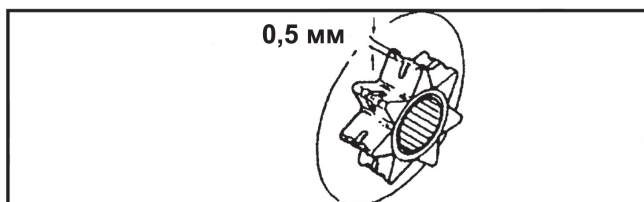

ЦЕПНОЕ КОЛЕСО

- Поврежденная звездочка может привести к повреждению или износу пильной цепи:
 - Если звездочка изношена на 0,5 мм

или более, замените ее.

- Проверьте звездочку при установке новой цепи. Замените её, если это необходимо.

ВНИМАНИЕ

При замене направляющей шины, цепи или цепного колеса обратитесь к вашему дилеру.

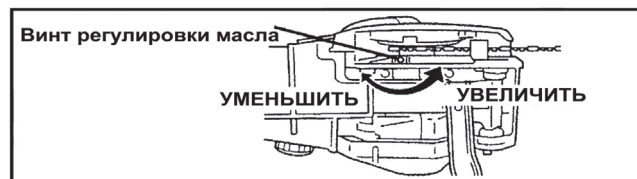

АВТОМАТИЧЕСКИЙ МАСЛЯНЫЙ НАСОС

- Объем подачи автоматического масляного насоса регулируется до 7 мл/мин примерно при 7000 об/мин перед отправкой с завода.

- Чтобы увеличить объем подачи, поверните регулировочный винт против часовой стрелки. Когда регулировочный винт касается стопора и упора, это положение указывает на максимальный объем подачи масла. (13 мл/мин 7000 к/мин).
- Не поворачивайте регулировочный винт сверх максимального или минимального значения при регулировке уровня подачи масла.

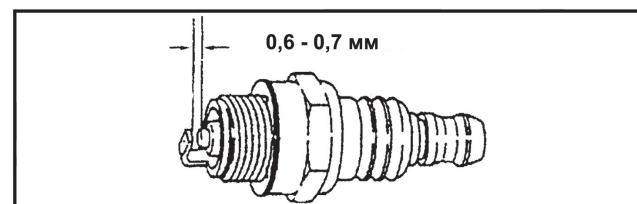

СВЕЧА ЗАЖИГАНИЯ

- Периодически проверяйте.
 - Стандартный зазор свечи составляет от 0,6 до 0,7 мм.
 - Отрегулируйте зазор свечи если он шире или уже стандартного зазора.

- Момент затяжки свечи: от 15 до 17 Нм (от 150 до 170 кгс*см).

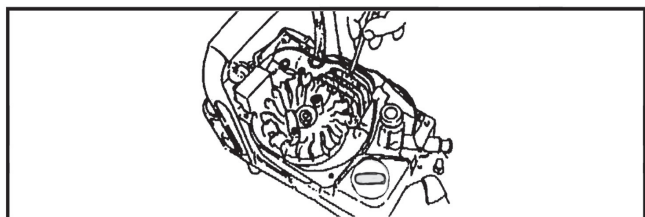

МАГНЕТО

Устройство оснащено системой CDI (зажигания при разряде конденсатора), которая не требует регулировки момента зажигания.

Проверьте надежность (герметичность) соединения проводов.

РЕБРА ЦИЛИНДРА

Периодически проверяйте.

- Засорение ребер приведет к плохому охлаждению двигателя.
- Удалите грязь и пыль между ребрами, чтобы охлажденный воздух мог легко проходить.

ТЕХНИЧЕСКОЕ ОБСЛУЖИВАНИЕ ПИЛЬНОЙ ЦЕПИ

Никогда не используйте цепную пилу с тупой или поврежденной цепью. Если для пиления требуется чрезмерное давление или вместо древесной стружки образуется пыль, проверьте зубья на наличие повреждений. При заточке цепи необходимо поддерживать те же углы и профили на протяжении всего срока службы, что и на новой цепи. Проверяйте цепь на наличие повреждений или износа каждый раз, когда вы заправляете бензопилу.

Когда длина режущих зубьев уменьшится до 4 мм, цепь необходимо заменить.

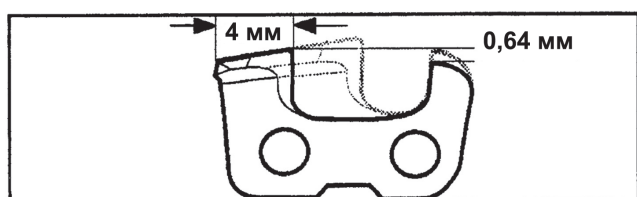

• Заточка

Для того чтобы правильно заточить цепь вам нужно:

круглый напильник и держатель напильника (А), плоский напильник (В) и инструмент для измерения глубины (С).

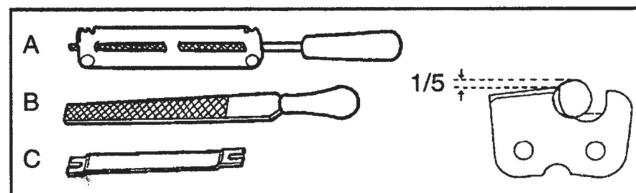

Используя напильник правильного размера (круглый напильник 4,6 мм) и держатель, чтобы получить хороший результат.

Проконсультируйтесь с вашим дилером по поводу правильных размеров инструмента для заточки цепи.

ПРЕДУПРЕЖДЕНИЕ ОБ ОПАСНОСТИ.
Выключите двигатель при заточке цепи.
При работе с цепью всегда надевайте перчатки.

1. Зафиксируйте цепь - выдвиньте тормоз цепи вперед, чтобы повернуть цепь, потяните тормоз цепи за переднюю ручку.
2. Ваша цепь будет иметь альтернативные левые и правые ручные резак. Всегда протачивайте изнутри наружу.
3. Держите угловые линии держателя напильника параллельными линии цепи и подпиливайте зуб до тех пор, пока не будет удален поврежденный участок (боковая пластина и верхняя пластина).
4. Держите напильник наклоненным на 10 градусов вверх.
5. Сначала заточите наиболее поврежденные зубья, а затем подровняйте все остальные зубья.

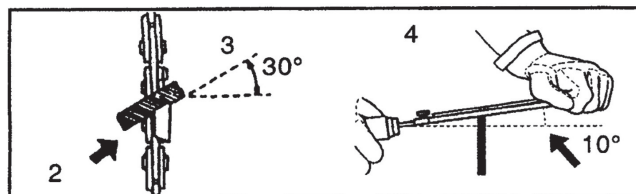

• Правильно заточенные зубья показаны ниже.

A : Угол наклона пластины 30°

B : Угол наклона боковой пластины 85°

C : Тор угол резания пластины 60°

D : Глубиномер 0,64 мм

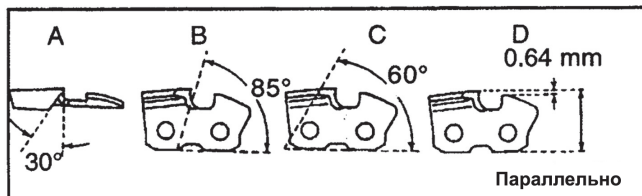

1. Регулятор глубины определяет толщину получаемой древесной стружки и должен правильно поддерживаться в течение всего срока службы цепи.
2. По мере уменьшения длины фрезы значение регулировки глубины изменяется и должно быть уменьшено.
3. Установите глубиномер и отпилите любой выступающий регулятор глубины.
4. Закруглите переднюю часть регулятора глубины, чтобы обеспечить плавную резку.

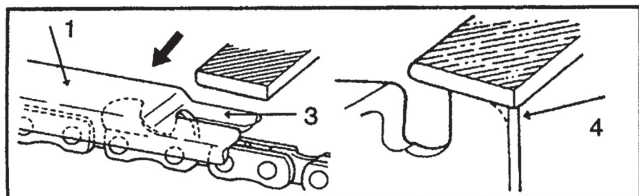

МЕРЫ ПРЕДОСТОРОЖНОСТИ

Следующие неисправности значительно увеличат риск отдачи.

- 1) Слишком большой угол наклона пластины.
- 2) Слишком маленький угол наклона боковой пластины.
- 3) Слишком маленький диаметр напильника.
- 4) Слишком большой глубиномер.

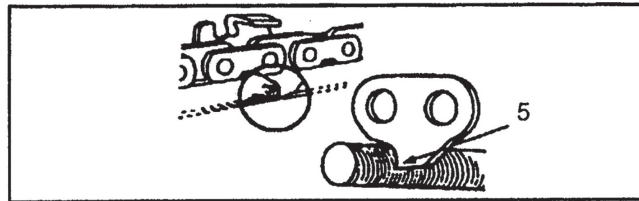

• Приводное звено служит для удаления опилок из паза направляющей планки. Поэтому нижний край ведущего звена должен быть острым (№5).

- Когда установка цепи закончена, смочите ее маслом и полностью смойте опилки перед использованием.
- Когда работа будет окончена, подайте на цепь достаточное количество масла и медленно вращайте цепь, чтобы смыть опилки перед повторным использованием.
- Если цепная пила работает с забитой опилками канавкой, пыльная цепь и направляющая шина будут повреждены преждевременно.
- Если пыльная цепь загрязнена, например, смолой, очистите ее керосином и смочите в масле.

ХРАНЕНИЕ

При длительном хранении (более 60 дней)

ПРЕДУПРЕЖДЕНИЕ ОБ ОПАСНОСТИ.
Не храните в помещении, где топливные пары могут скапливаться или попадать на искры или открытое пламя.

Не храните устройство в течение длительного периода времени (60 дней или дольше) без выполнения защитного обслуживания, которое включает в себя следующее:

1. Храните устройство в сухом, непыльном месте, недоступном для детей и других посторонних лиц.

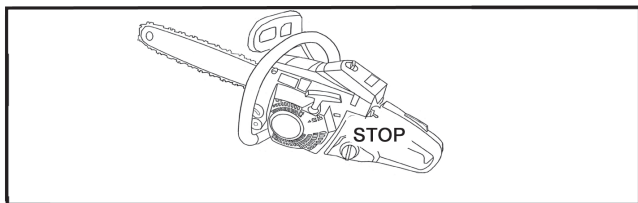

2. Переведите зажигание в положение «СТОП».
3. Удалите скопления жира, масла, грязи и мусора с внешней стороны устройства.
4. Выполняйте все необходимые периодические смазочные и сервисные работы.
5. Затяните все винты и гайки.
6. Полностью слейте топливо из топливного бака и несколько раз потяните за ручку стартера, чтобы удалить топливо из карбюратора.
7. Всегда храните топливо в одобренном контейнере.
8. Выньте свечу зажигания и влейте 1/2 столовой ложки свежего, чистого масла для двухтактного двигателя в цилиндр через отверстие для свечи зажигания.

А. Накройте отверстие свечи зажигания чистой тканью.

В. Потяните за ручку пускателя 2 или 3 раз, чтобы распределить масло внутри двигателя.

С. Наблюдайте за расположением поршня через отверстие свечи зажигания.

Медленно потяните ручку стартера до тех пор, пока поршень не достигнет верхней точки своего хода, и оставьте его там.

9. Установите свечу зажигания (не подсоединяйте кабель зажигания).

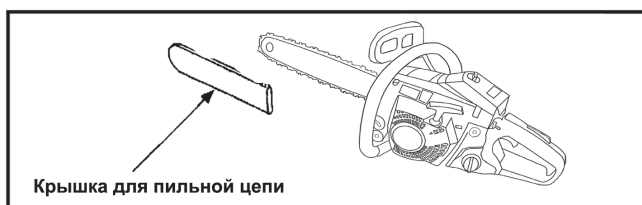

10. Перед отправкой на хранение накройте цепь и направляющую шину крышкой.

ВНИМАНИЕ

- Для дальнейшего использования вам следует сохранить данное руководство по эксплуатации.
- Если данное руководство по эксплуатации стало нечитаемым из-за повреждения или утеряно, пожалуйста, приобретите новое у вашего дилера.
- При аренде пилы передайте эту инструкцию по эксплуатации вместе с содержащимися пояснениями и инструкциями, лицу, которое будет работать пилой.
- При передаче пилы, пожалуйста, доставьте её вместе с инструкцией по эксплуатации.

ТЕХНИЧЕСКИЕ ХАРАКТЕРИСТИКИ

Модель		CSG 46-16 ES	CSG 46-18 ES	CSG 50-18 ES
Габариты: ДхШхВ	мм	412x265x285		
Сухой вес (без режущей гарнитуры)	кг	4,9	4,9	5,0
Топливный бак	л	0,52		
Масляный бак	л	0,26		
Длина шины	дюйм (см)	16 (40)	18 (45)	
Масло для топливной смеси: 2-х тактное		40:1		
Масло для цепи		SAE20# - зимой SAE10# - летом		
Количество зубцов на звездочке		7		
Максимальная скорость цепи	м/с	21,2		24,4
Тип двигателя		1 цилиндр, двухтактный воздушное охлаждение		
Карбюратор		мембранный		
Стартер		ручной		
Магнето		CDI		
Объем двигателя	см ³	45,6		49,8
Максимальная мощность	кВт	1,8		2,0
Максимальные обороты двигателя	об/ мин	12 000		
Обороты холостого хода	об/ мин	3 300 ± 400		
Расход топлива при макс. мощности	г/ кВт*ч	610		
Среднее время срабатывания тормоза цепи (ISO 6535)	с	0,12		
Вибрации (ISO 7505)	м/с ²	9,1		
Уровень звукового давления (ISO/ Dis 9207) LpAav	db(A)	117		116

ТЕХНИЧЕСКИЕ ХАРАКТЕРИСТИКИ МОГУТ БЫТЬ ИЗМЕНЕНЫ БЕЗ ПРЕДВАРИТЕЛЬНОГО УВЕДОМЛЕНИЯ

ГАРАНТИЙНЫЕ ОБЯЗАТЕЛЬСТВА

Условия предоставления гарантии

Компания ООО АСТАРИ предоставляет гарантийные обязательства на поставляемое оборудование, в течение установленного отрезка времени, указанного в гарантии (гарантийном талоне) преждевременно вышедшего из строя по вине предприятия изготовителя, при условии соблюдения требований по монтажу, эксплуатации и техническому обслуживанию, изложенных в инструкции по эксплуатации.

Гарантия действительна только при наличии у Владельца правильно и четко заполненного, гарантийного талона, имеющего печать продавца, подпись с расшифровкой Ф.И.О., дата продажи, модель, серийный номер.

ВНИМАНИЕ!!! Перед тем, как приступить к эксплуатации оборудования (техники), необходимо произвести подготовительные работы (в том числе первый пуск) согласно инструкции по эксплуатации, в противном случае гарантийные обязательства не будут иметь силы. Гарантийные обязательства действительны только на территории Российской Федерации.

1. Претензии по качеству оборудования (техники) принимаются в пределах срока, указанного в гарантийном талоне.
2. Оборудование (техника) для ремонта принимается только в чистом виде (серийные номера агрегата, двигателя и, при наличии, генераторной части должны быть читаемы), в противном случае, мойка изделия выполняется за отдельную плату.
3. Для проведения гарантийного ремонта комплектация сдаваемого в сервисный центр оборудования (техники) должна соответствовать заводской.
4. Предметом гарантии не является неполная комплектация изделия.
5. Претензии по качеству оборудования от третьих лиц не принимаются.
6. Гарантийные обязательства не распространяются на неисправности оборудования (техники), возникшие в результате:
 - любая неисправность, возникшая в результате пренебрежения периодическим техобслуживанием, предусмотренным для силовой техники и двигателей внутреннего сгорания компанией ООО «АСТАРИ» и изложенным в инструкции по эксплуатации. Расходы, связанные с ремонтом неисправностей, явившихся результатом уклонения от регулярных техосмотров, не покрываются гарантией.
 - любая неисправность, вызванная самовольной разборкой узлов и агрегатов или попыткой ремонта изделия в неуполномоченном сервисном центре.
 - любая неисправность, вызванная использованием продукции в местах, в которых использование продукции данного типа не предусмотрено.
 - в случаях, когда продукция сдавалась в аренду.
 - любая неисправность, которая явилась результатом использования методов, не предусмотренных инструкцией по эксплуатации продукции, либо результатом превышения ограничений или спецификаций, установленных для данного вида продукции (максималь-

ная нагрузка, скорость вращения коленчатого вала и т.п.).

- любая неисправность, вызванная использованием частей или вспомогательного оборудования, не одобренных ООО «АСТАРИ», не аутентичных запчастей или не рекомендованных смазочных материалов.

- любая неисправность в результате модификаций (регулировка и настройка систем двигателя, модификация эксплуатационных возможностей, увеличение размеров и иные изменения).

- любые неисправности, вызванные течением времени (естественное обесцвечивание окрашенных поверхностей, пластика, никелированных поверхностей, отслоение металла и прочие виды изнашивания).

7. Гарантия не распространяется на ремонтные работы по устранению шумов, вибраций, протечек масла и другие виды работ, которые не влияют на качество продукции и ее функционирование.

8. Любая неисправность в результате несоответствующих условий хранения или транспортировки.

9. Не распространяется гарантия на расходные материалы и части, пришедшие в негодность в результате естественного процесса эксплуатации, к которым относятся: свечи зажигания, топливные, воздушные и масляные фильтры, электрические предохранители, щетки электромотора, трубки, шланги и прочие резиновые части, масла, смазки, электролитические растворы для аккумуляторных батарей, охлаждающие жидкости для систем охлаждения, а также иные элементы, определенные ООО «АСТАРИ».

10. Расходы, связанные с периодическим техническим осмотром, очисткой, регулировкой не покрываются гарантией.

11. Любые ремонтные работы и/или регулировки, не произведенные официальными дистрибьюторами ООО «АСТАРИ» или уполномоченными сервисными центрами, либо неисправности, вызванные этими ремонтными работами и/или регулировкой, не покрываются гарантией.

12. Любые расходы по исправлению неправильных действий или недоброкачественных работ, произведенных ранее, не покрываются гарантией.

13. Не покрываются гарантией расходы, не имеющие прямого отношения к гарантийным претензиям, включая: транспортировку, связь, жилье, питание и т.п., связанные с поломкой

- Любые расходы, связанные с получением травм или порчей имущества (за исключением самой продукции).

- Компенсация за потерю времени, коммерческие убытки или аренды другого оборудования на период ремонтных работ.

14. Гарантийный талон дает пользователю оборудования (техники) право на бесплатный гарантийный ремонт (устранение недостатков, возникших по вине производителя) в течение срока, указанного в талоне, который будет произведен силами Авторизованного сервисного центра. Со списком Авторизованных Сервисных Центров можно ознакомиться на официальном сайте компании АСТАРИ - www.astari.ru.

15. Акт рекламации на оборудование (технику), приобретенное частным лицом или юридическим лицом для конечного использования, заполняется в Авторизованном Сервисном Центре.

16. Гарантийный срок на запасные части, комплектующие и принадлежности, в случае их замены при проведении гарантийного ремонта, завершается при прекращении гарантийного срока на основное оборудование. Гарантийный срок на запасные части, приобретенные после окончания гарантийного периода на оборудование, при установке в Авторизированном Сервисном Центре составляет 3 месяца.

17. Гарантийный срок на стартерные АКБ поставляемые в комплекте оборудования составляет 6 месяцев со дня продажи конечному пользователю.

**ПРОИЗВОДИТЕЛЬ ОСТАВЛЯЕТ
ЗА СОБОЙ ПРАВО БЕЗ
ПРЕДВАРИТЕЛЬНОГО УВЕДОМЛЕНИЯ
ВНОСИТЬ ИЗМЕНЕНИЯ В
КОМПЛЕКТНОСТЬ, КОНСТРУКЦИЮ
ОТДЕЛЬНЫХ ДЕТАЛЕЙ И УЗЛОВ, НЕ
УХУДШАЮЩИЕ КАЧЕСТВО ИЗДЕЛИЯ.
ПОСЛЕ ПРОЧТЕНИЯ ИНСТРУКЦИИ
СОХРАНИТЕ ЕЁ В НАДЕЖНОМ И
ДОСТУПНОМ МЕСТЕ.**

Адреса сервисных центров в вашем регионе Вы можете найти на сайте

www.evoline-rus.ru

ИМПОРТЕР: ООО «АСТАРИ»

АДРЕС: 121059, г. Москва, ул. Б. Дорогомиловская, д. 10

ПРОИЗВОДИТЕЛЬ: ZHEJIANG ZOMAX GARDEN MACHINERY

АДРЕС: No. 48 Aodihu Road, Taiping Street, Wenling City, Zhejiang Province, China

*- с последней версией инструкции по эксплуатации можно ознакомиться на сайте www.evoline-rus.ru