

ICE CRUSHER – ELECTRIC

271599

GB: User manual	8	LV: Lietotāja rokasgrāmata	45
DE: Benutzerhandbuch	10	LT: Naudojimo instrukcija	48
NL: Gebruikershandleiding	13	PT: Manual do utilizador	51
PL: Instrukcja obsługi	16	ES: Manual del usuario	54
FR: Manuel de l'utilisateur	19	SK: Používateľská príručka	57
IT: Manuale utente	22	DK: Brugervejledning	59
RO: Manual de utilizare	25	FI: Käyttöopas	62
GR: Εγχειρίδιο χρήστη	28	NO: Brukerhåndbok	65
HR: Korisnički priručnik	31	SI: Navodila za uporabo	68
CZ: Uživatelská příručka	34	SE: Användarhandbok	70
HU: Felhasználói kézikönyv	37	BG: Ръководство за потребителя	73
UA: Посібник користувача	40	RU: Руководство пользователя	76
EE: Kasutusjuhend	43		

ICE CRUSHER – ELECTRIC	GB
EISZERKLEINERER – ELEKTRISCH	DE
IJSVERGRUIZER – ELEKTRISCH	NL
KRUSZARKA DO LODU ELEKTRYCZNA	PL
BROYEUR À GLACE – ÉLECTRIQUE	FR
TRITAGHIACCIO – ELETTRICO	IT
ZDROBITOR DE GHEAȚĂ – ELECTRIC	RO
ΠΑΓΟΘΡΑΥΣΤΗΣ – ΗΛΕΚΤΡΙΚΟΣ	GR
DROBILICA ZA LED OD – ELEKTRIČNA	HR
ELEKTRICKÝ DRTIČ LEDU	CZ
JÉG DARÁLÓ – ELEKTROMOS	HU
ПОДРІБНЮВАЧ ЛЬОДУ ЕЛЕКТРИЧНИЙ	UA
ELEKTRILINE JÄÄPURUSTI	EE
ELEKTRISK AIS LEDUS SMALCINĀTĀJS	LV
ELEKTRINIS LEDO TRUPINTUVAS	LT
TRITURADOR DE GELO – ELÉTRICO	PT
PICADOR DE HIELO – ELÉCTRICA	ES
ELEKTRICKÝ DRVIČ ĽADU	SK
ISKNUUSER – ELEKTRISK	DK
JÄÄNMURSKAIN – SÄHKÖINEN	FI
ISKNUUSER – ELEKTRISK	NO
STRGALO LEDU – ELEKTRIČNO	SI
ISKROSS – ELEKTRISK	SE
ЛЕДОТРОШАЧКА – ЕЛЕКТРИЧЕСКА	BG
ИЗМЕЛЬЧИТЕЛЬ ЛЬДА ЭЛЕКТРИЧЕСКИЙ	RU



READ MANUAL

GB: Read user manual and keep this with the appliance.
 DE: Lesen Sie das Benutzerhandbuch und bewahren Sie es zusammen mit dem Gerät auf.
 NL: Lees de gebruikershandleiding en bewaar deze bij het apparaat.
 PL: Należy przeczytać instrukcję obsługi i zachować ją wraz z urządzeniem.
 FR: Lisez le manuel d'utilisation et conservez-le avec l'appareil.
 IT: Leggere il manuale dell'utente e conservarlo con l'apparecchiatura.
 RO: Citiți manualul de utilizare și păstrați-l împreună cu aparatul.
 GR: Διαβάστε το εγχειρίδιο χρήστη και φυλάξτε το μαζί με τη συσκευή.
 HR: Pročitajte upute za uporabu i sačuvajte ovo uz uređaj.
 CZ: Přečtěte si uživatelskou příručku a uschovejte ji u spotřebiče.
 HU: Olvassa el a használati útmutatót, és tartsa azt a későbbiek közelében.
 UA: Прочитайте посібник користувача та тримайте його разом із приладом.

EE: Lugege kasutusjuhendit ja hoidke seda koos seadmega.
 LV: Izlasiet lietošanas pamācību un saglabājiet to kopā ar ierīci.
 LT: Perskaitykite naudojimo instrukciją ir palikite ją su prietaisu.
 PT: Leia o manual do utilizador e guarde-o juntamente com o aparelho.
 ES: Lea el manual del usuario y consérvelo con el aparato.
 SK: Prečítajte si návod na použitie a uschovajte ho spolu so spotrebičom.
 DK: Læs brugervejledningen, og opbevar den sammen med apparatet.
 FI: Lue käyttöohje ja säilytä se laitteen mukana.
 NO: Les bruksanvisningen og ta vare på den.
 SI: Preberite navodila za uporabo in jih shranite skupaj z napravo.
 SE: Läs bruksanvisningen och förvara den tillsammans med produkten.
 BG: Прочетете ръководството за потребителя и го запазете заедно с уреда.
 RU: Прочтите руководство пользователя и сохраните его вместе с прибором.



INDOOR

GB: For indoor use only.
 DE: Nur zur Verwendung im Innenbereich.
 NL: Alleen voor gebruik binnenshuis.
 PL: Do użytku wewnątrz pomieszczeń.
 FR: Pour l'usage à l'intérieur seulement.
 IT: Destinato solo all'uso domestico.
 RO: Doar pentru uz la interior.
 GR: Για χρήση μόνο σε εσωτερικό χώρο.
 HR: Samo za unutarnju upotrebu.
 CZ: Pouze pro vnitřní použití.
 HU: Csak beltéri használatra.
 UA: Використовувати тільки всередині приміщення.
 EE: Ainult sisetingsimustes kasutamiseks.

LV: Tikai lietošanai telpās.
 LT: Naudoti tik patalpoje.
 PT: Apenas para uso interno.
 ES: Sólo para uso en interiores.
 SK: Iba na vnútorné použitie.
 DK: Kun til indendørs brug.
 FI: Vain sisäkäyttöön.
 NO: Kun til innendørs bruk.
 SI: Samo za uporabo v zaprtih prostorih.
 SE: Endast för inomhusbruk.
 BG: Да се използва само на закрито.
 RU: Использовать только в помещении.

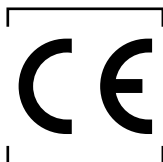

GB: NOTE: This manual is translated from original English manual using AI and machine translations.
 DE: HINWEIS: Dieses Handbuch wurde aus dem englischen Originalhandbuch mit KI und maschinellen Übersetzungen übersetzt.
 NL: OPMERKING: Deze handleiding is vertaald vanuit de originele Engelse handleiding met behulp van AI en machinevertalingen.
 PL: UWAGA: Niniejszy podręcznik został przetłumaczony z oryginalnego podręcznika w języku angielskim przy użyciu AI i tłumaczeń maszynowych.
 FR: REMARQUE : Ce manuel est traduit à partir du manuel original en anglais à l'aide de l'IA et de traductions automatiques.
 IT: NOTE: Questo manuale è tradotto dal manuale originale in inglese utilizzando l'intelligenza artificiale e le traduzioni automatiche.
 RO: NOTA: Acest manual este tradus din manualul original în limba engleză folosind AI și traduceri automate.
 GR: ΣΗΜΕΙΩΣΗ: Αυτό το εγχειρίδιο μεταφράζεται από το πρωτότυπο αγγλικό εγχειρίδιο χρησιμοποιώντας AI και αυτόματες μεταφράσεις.
 HR: NAPOMENA: Ovaj priručnik je preveden iz izvornog engleskog priručnika s AI i strojnim prijevodima.
 CZ: POZNÁMKA: Tato příručka je přeložena z původní anglické příručky pomocí umělé inteligence a strojových překladů.
 HU: MEGJEGYZÉS: Ez a kézikönyv az eredeti angol kézikönyvből származik, mesterséges intelligencia és gépi fordítások segítségével.
 UA: ПРИМІТКА: Цей посібник перекладається з оригінального англійського посібника з використанням штучного інтелекту та машинного перекладу.
 EE: MÄRKUS: Käesolev kasutusjuhend on tõlgitud originaal inglise keeles, kasutades AI ja masinate tõlkeid.
 LV: PIEZĪME: Šī rokasgrāmata tiek tulkota no oriģinālās angļu valodas rokasgrāmatas, izmantojot mākslīgā intelekta un veļas mašīnas tulkojumus.
 LT: PASTABA: Šis vadovas išversta iš originalaus angly kalbos vadovo naudojant dirbtinį intelektą ir mašininį vertimą.
 PT: NOTA: Este manual é traduzido do manual original em inglês utilizando IA e traduções de máquinas.
 ES: NOTA: Este manual está traducido del manual original en inglés utilizando IA y traducciones automáticas.
 SK: POZNÁMKA: Táto príručka je preložená z pôvodnej anglickej príručky pomocou umelej inteligencie a strojového prekladu.
 DK: BEMÆRK: Denne vejledning er oversat fra den originale engelske vejledning ved hjælp af AI og maskinoversættelser.
 FI: HUOMAUTUS: Tämä opas on käännetty alkuperäisestä englanninkielisestä oppaasta käyttäen tekoälyä ja konekäännöksiä.
 NO: MERK: Denne håndboken oversettes fra den originale engelske håndboken ved hjelp av AI og maskinoversettelseter.
 SI: OPOMBA: Ta priročnik je preveden iz izvirnega angleškega priročnika z uporabo umetne inteligence in strojnih prevodov.
 SE: NOTERA: Denna handbok är översatt från den engelska originalmanualen med AI och maskinöversättning.
 BG: ЗАБЕЛЕЖКА: Това ръководство е преведено от оригиналното английско ръководство с помощта на AI и машинни преводи.
 RU: ПРИМЕЧАНИЕ: Это руководство переведено из оригинального руководства на английском языке с использованием ИИ и машинных переводов.

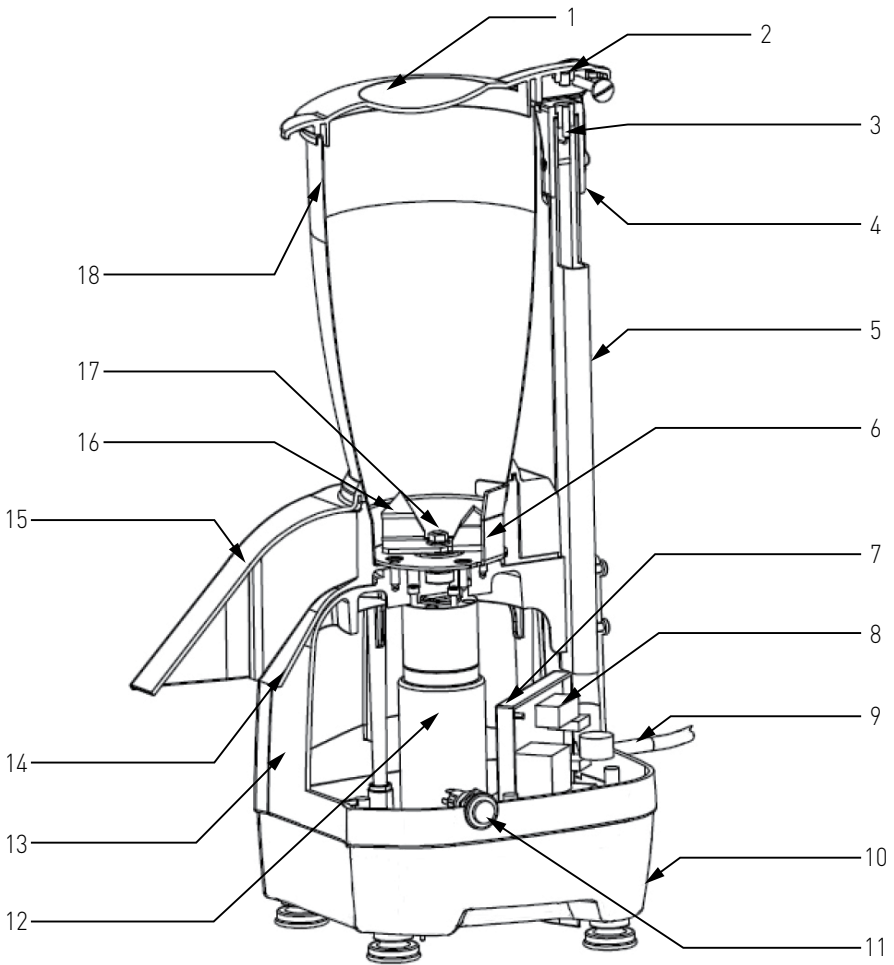

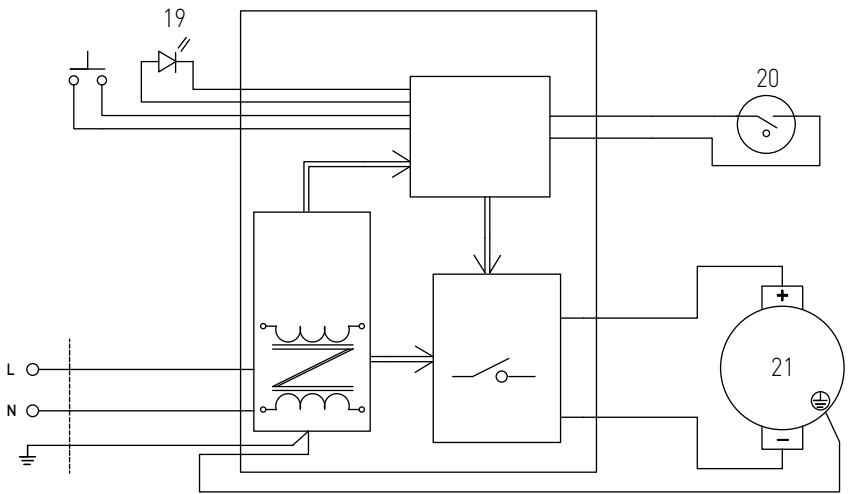

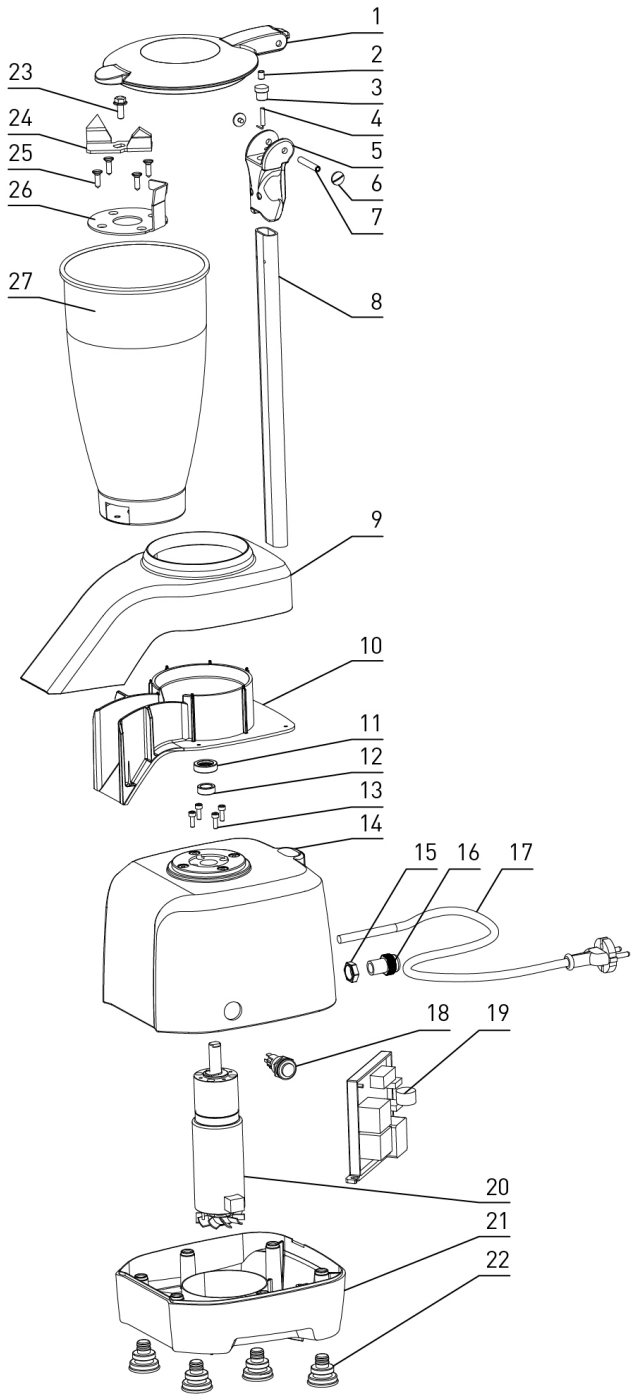

GB: Technical specifications / DE: Technische Angaben / NL: Technische gegevens / PL: Dane techniczne / FR: Données techniques / IT: Parametri di base / RO: Parametrii de bază / GR: Βασικές παράμετροι / HR: Tehnički podaci / CZ: Technická specifikace / HU: Műszaki adatok / UA: Технічні характеристики / EE: Tehnilised andmed / LV: Tehniskās specifikācijas / LT: Techninės specifikacijos / PT: Especificações técnicas / ES: Especificaciones técnicas / SK: Technické špecifikácie / DK: Technical specifications / FI: Tekniset tiedot / NO: Tekniske spesifikasjoner / SI: Tehnične specifikacije / SE: Tekniska specifikationer / BG: Технически спецификации / RU: Технические данные

A	271599
B	220-240V- 50/60Hz / 220-240В - 50/60Гц
C	200W / Вт
D	I
E	1000 rpm
F	IP23
G	3L / л
H	194x329x(H)523mm/ мм
I	5.4kg/ кг

A: GB:Item no. / DE:Art.-Nr. / NL:Artikelnr. / PL:Nr pozycji / FR:N° d'article / IT:N. articolo / RO:Nr. articolului/ GR:Αρ. είδους / HR:Broj stavke / CZ:Položka č. / HU:Cikkszám / UA:Номер елемента / EE:Artikli nr / LV:Viensums Nr. / LT:Prekės Nr. / PT:Item n.o / ES:N.o de artículo / SK:Č. položky / DK:Varenr. / FI:Kohteen nro / NO:Varenr. / SI:Št. izdelka / SE:Art.nr / BG:Номер на элемент / RU:Номер позиции

B: GB:Rated voltage and frequency / DE:Nennspannung und Frequenz / NL:Nominale spanning en frequentie / PL:Znamionowe napięcie i częstotliwość / FR:Tension et fréquence nominales / IT:Tensione e frequenza nominali / RO:Tensiune nominală și frecvență / GR:Όνομαστική τάση και συχνότητα / HR:Nazivni napon i frekvencija / CZ:Jmenovitý napětí a frekvence / HU:Névleges feszültség és frekvencia / UA:Номинальна напруга та частота / EE:Nimipinge ja -sagedus / LV:Nominālais spriegums un frekvence / LT:Vardinė įtampa ir dažnis / PT:Tensão e frequência nominais / ES:Tensión y frecuencia nominales / SK:Menovitě napätie a frekvencia / DK:Nominel spænding og frekvens / FI:Nimellistajännite ja -taajuus / NO:Nominell spenning og frekvens / SI:Nazivna napetost in frekvenca / SE:Märkspänning och frekvens / BG:Номинално напрежение и честота / RU:Номинальное напряжение и частота

C: GB:Rated input power / DE:Nenningangsleistung / NL:Nominaal ingangsvermogen / PL:Znamionowa moc wejściowa / FR:Puissance d'entrée nominale / IT:Potenza nominale in ingresso / RO:Putere nominală de intrare / GR:Όνομαστική ισχύς εισόδου / HR:Nazivna ulazna snaga / CZ:Jmenovitý vstupní výkon / HU:Névleges bemeneti teljesítmény / UA:Номинальна вхідна потужність / EE:Nimisisevõimsus / LV:Nominālais ieejas jauda / LT:Vardinė įėjimo galia / PT:Potência de entrada nominal / ES:Potencia de entrada nominal / SK:Menovitý vstupný výkon / DK:Nominel indgangseffekt / FI:Nimellistuloteho / NO:Nominell inngangseffekt / SI:Nazivna vhodna moč / SE:Märkinneffekt / BG:Номинална входяща мощност / RU:Номинальная входная мощность

D: GB:Protection class (Class) / DE:Schutzklasse (Klasse) / NL:Bescheringsklasse (klasse) / PL:Klasa ochrony (klasa) / FR:Classe de protection (classe) / IT:Classe di protezione (classe) / RO:Clasă de protecție (clasă) / GR:Κλάση προστασίας (κατηγορία) / HR:Klasa zaštite (klasa) / CZ:Třída ochrany (třída) / HU:Védelmi osztály (osztály) / UA:Клас захисту (клас) / EE:Kaitseklass (klass) / LV:Aizsardzības klase (klase) / LT:Apsaugos klasė (klasė) / PT:Classe de proteção (classe) / ES:Clase de protección (clase) / SK:Trieda ochrany (trieda) / DK:Beskyttelsesklasse (klasse) / FI:Suojaluokka (luokka) / NO:Beskyttelsesklasse (klasse) / SI:Razred zaščite (razred) / SE:Skyddsklass (klass) / BG:Клас на защита (Клас) / RU:Класс защиты (класс)

E: GB:Speed (approx. rpm) / DE:Drehzahl (ca. U/min) / NL:Snelheid (ongeveer tpm) / PL:Prędkość (okolo obr./min) / FR:Vitesse (env. tr/min) / IT:Velocità (circa giri/min) / RO:Viteză (aprox. rpm) / GR:Ταχύτητα (περίπου rpm) / HR:Brzina (približno o/min) / CZ:Rychlost (přibližně ot./min.) / HU:Sebesség (kb. rpm) / UA:Швидка (прибл. об/хв) / EE:Kiirusega (umbes p/min) / LV:Ātrums (aptuveni apgr./min.) / LT:Greitis (maždaug aps./min.) / PT:Velocidade (aprox. rpm) / ES:Velocidad (aprox. rpm) / SK:Rýchlosť (približne ot./min.) / DK:Hastighed (ca. omr./min.) / FI:Nopeus (noin rpm) / NO:Hastighet (ca. o/min) / SI:Hitrost (pribl. vrt./min) / SE:Hastighet (ca rpm) / BG:скорост (приблизително об/мин) / RU:Скорость (прибл. об/мин)

F: GB:Waterproof protection rating / DE:Wasserdichtigkeitsschutzklasse / NL:Bescheringsgraad tegen water / PL:Klasa wodoodporności / FR:Indice de protection étanche / IT:Grado di protezione impermeabile / RO:Clasificare protecție impermeabilă / GR:Βαθμός αδιάβροχης προστασίας / HR:Vodootporna zaštita / CZ:Odolnost proti vodě / HU:Vízálló védelmi besorolás / UA:Рейтинг водонепроникності / EE:Veekindluse kaitseaste / LV:Ūdensnecaurlaidības klase / LT:Apsaugos nuo vandens klasė / PT:Classificação de proteção à prova de água / ES:Grado de impermeabilidad / SK:Stupeň ochrany proti vode / DK:Vandtæt beskyttelsesklassificering / FI:Vedenpitävä suojausluokitus / NO:Vanntett beskyttelsesklassifisering / SI:Stopnja zaščite pred vdorom vode / SE:Vattentät skyddsklassning / BG:Клас на водоустойчивост / RU:Рейтинг водонепроницаемости

- G: GB:Capacity / DE:Kapazität / NL:Capaciteit / PL:Pojemność / FR:Capacité / IT:Capacità / RO:Capacitate / GR:Χωρητικότητα / HR:Kapacitet / CZ:Kapacita / HU:Kapacitás / UA:Місткість / EE:Mahutavus / LV:Efektivitāte / LT:Pajėgumas / PT:Capacidade / ES:Capacidad / SK:Kapacita / DK:Kapacitet / FI:Tilavuus / NO:Kapasitet / SI:Zmogljivost / SE:Kapacitet / BG: Капацитет / RU:Вместимость
- H: GB:Dimensions / DE:Abmessungen / NL:Afmetingen / PL:Wymiary / FR:Dimensions / IT:Dimensioni / RO:Dimensiuni / GR:Διαστάσεις / HR:Dimenzije / CZ:Rozměry / HU:Méreték / UA:Розміри / EE:Mõõtmed / LV:Izmēri / LT:Matmenys / PT:Dimensões / ES:Dimensiones / SK:Rozmery / DK:Mål / FI:Mitat / NO:Mål / SI:Mere / SE:Mått / BG:Размери / RU:Размеры
- I: GB:Net weight / DE:Nettogewicht / NL:Nettogewicht / PL:Waga netto / FR:Poids net / IT:Peso netto / RO:Greutate netă / GR:Καθαρό βάρος / HR:Neto težina / CZ:Čistá hmotnost / HU:Nettó tömeg / UA:Вага нетто / EE:Netokaal / LV:Neto svars / LT:Grynasis svoris / PT:Peso líquido / ES:Peso neto / SK:Čistá hmotnosť / DK:Nettovægt / FI:Nettopaino / NO:Nettovekt / SI:Neto teža / SE:Nettovikt / BG:Нетно тегло / RU:Вес нетто

- GB: Remark: Technical specification is subjected to change without prior notification.
- DE: Anmerkung: Die technische Spezifikation kann ohne vorherige Ankündigung geändert werden.
- NL: Opmerking: De technische specificatie zijn onderworpen aan wijzigingen zonder voorafgaande kennisgeving.
- PL: Uwaga: Specyfikacja techniczna może zostać zmieniona bez powiadomienia.
- FR: Remarque: La spécification technique peut être modifiée sans notification préalable.
- IT: Osservazione: Le specifiche tecniche sono soggette a modifiche senza preavviso.
- RO: Observație: Specificația tehnică se poate modifica fără notificare prealabilă.
- CZ: Poznámka: Technická specifikace se může změnit bez předchozího upozornění.
- HU: Megjegyzés: A műszaki adatok előzetes értesítés nélkül változhatnak.
- UA: Зауваження: Технічні характеристики можуть змінюватися без попереднього повідомлення.
- EE: Märkus: Tehnilisi andmeid võidakse muuta ilma eelneva teavitamiseta.
- LV: Piezīme: Tehniskās specifikācijas var tikt mainītas bez iepriekšēja brīdinājuma.
- LT: Pastaba: Techninė specifikacija gali būti keičiama be išankstinio įspėjimo.
- PT: Observação: As especificações técnicas estão sujeitas a alterações sem notificação prévia.
- ES: Observación: Las especificaciones técnicas están sujetas a cambios sin previo aviso.
- SK: Poznámka: Technické špecifikácie podliehajú zmenám bez predchádzajúceho oznámenia.
- DK: Bemærkning: Tekniske specifikationer kan ændres uden forudgående varsel.
- FI: Huomautus: Teknisiä tietoja voidaan muuttaa ilman ennakkoilmoitusta.
- NO: Merknad: Teknisk spesifikasjon kan endres uten forhåndsvarsel.
- SI: Opomba: Tehnične specifikacije se lahko spremenijo brez predhodnega obvestila.
- SE: Anmärkning: Tekniska specifikationer kan ändras utan föregående meddelande.
- BG: Забелешка: Техническите спецификации подлежат на промяна без предварително уведомление.
- RU: Примечание. Технические характеристики могут быть изменены без предварительного уведомления.

Dear Customer,

Thank you for purchasing this BarUp appliance. Read this user manual carefully, paying particular attention to the safety regulations outlined below, before installing and using this appliance for the first time.

Safety instructions

- Only use the appliance for the intended purpose it was designed for, as described in this manual.
- The manufacturer is not liable for any damage caused by incorrect operation and improper use.
-  **DANGER! RISK OF ELECTRIC SHOCK!** Do not attempt to repair the appliance by yourself. Do not immerse the electrical parts of the appliance in water or other liquids. Never hold the appliance under running water.
- **NEVER USE A DAMAGED APPLIANCE!** Check the electrical connections and cord regularly for any damage. When damaged, disconnect the appliance from the power supply. Any repairs should only be carried out by a supplier or qualified person to avoid danger or injury.
- **WARNING!** When positioning the appliance, route the power cable safely if necessary to avoid unintentional pulling, being damaged, coming into contact with the heating surface, or causing a tripping hazard.
- **WARNING!** As long as the plug is in the socket the appliance is connected to the power supply.
- **WARNING!** ALWAYS switch off the appliance before disconnecting from the power supply, cleaning, maintenance or storage.
- Only connect the appliance to an electrical outlet with the voltage and frequency mentioned on the appliance label.
- Do not touch the plug/electrical connections with wet or damp hands.
- Keep the appliance and electrical plug/connections away from water and other liquids. If the appliance falls into water, remove the power supply connections immediately. Do not use the appliance until it has been checked by a certified technician. Failure to follow these instructions will cause life threatening risks.
- Connect the power supply into an easily accessible electrical outlet so you can disconnect the appliance immediately in case of emergency.
- Make sure the cord does not come in contact with sharp or hot objects and keep it away from open fire. Never pull the power cord to unplug it from the socket, always pull the plug instead.
- Never carry the appliance by its cord.
- Never try to open the housing of the appliance yourself.
- Do not insert objects into the housing of the appliance.
- Never leave the appliance unattended during use.
- This appliance should be operated by trained personnel in kitchen of the restaurant, canteens or bar staff, etc.
- This appliance should not be operated by persons with reduced physical, sensory or mental capabilities, or persons that have a lack of experience and knowledge.
- This appliance should, under any circumstances, not be used by children.
- Keep the appliance and its electrical connections out of reach of children.

- Never use accessories or any extra devices other than those supplied with the appliance or recommended by the manufacturer. Failure to do so could pose a safety risk to the user and could damage the appliance. Only use original parts and accessories.
- Do not operate this appliance by means of an external timer or remote-control system.
- Do not place the appliance on a heating object (gasoline, electric, charcoal cooker, etc.).
- Do not cover the appliance in operation.
- Do not place any objects on top of the appliance.
- Do not use the appliance near any open flames, explosive or flammable materials. Always operate the appliance on a horizontal, stable, clean, heat-resistant and dry surface.
- The appliance is not suitable for installation in an area where a water jet could be used.
- Leave a space of at least 20 cm around the appliance for ventilation during use.
- **WARNING!** Keep all ventilation openings on the appliance free from obstruction.

Special safety instructions

- This appliance is intended for commercial use.
- **WARNING! BLADES ARE SHARP. KEEP HANDS AWAY!**
- Do not operate the appliance without load to prevent overheating.
- **CAUTION!** ALWAYS switch the machine off and disconnect the power supply before touching any motoring parts.
- **WARNING!** Do not attempt to by-pass the safety interlock. The appliance is equipped with a safety interlock to prevent the end user from touching the moving parts.
- If the supply cord is damaged, it must be replaced by the manufacturer, its service agent or similarly qualified persons in order to avoid a hazard. (Fixed supply cord inside, but it could be replaced)
- **WARNING!** ALWAYS keep hands, long hair and clothing away from the moving parts.
- **NOT SUITABLE FOR CONTINUOUS USE!** Do not continuously operate the appliance to avoid overheating the motor. The continuous operation time should not exceed over 3 minutes. Operate the appliance again, after it has been cooled.

Intended use

- This appliance is intended to be used for commercial applications, for example in kitchens of restaurants, canteens, hospital and in commercial enterprises such as bakeries, butcheries, etc., but not for continuous mass production of food.
- The appliance is designed for crushing ice. Any other use may lead to damage to the appliance or personal injury.
- Operating the appliance for any other purpose shall be deemed a misuse of the device. The user shall be solely liable for improper use of the device.

Grounding installation

This appliance is classified as **protection class I** and must be connected to a protective ground. Grounding reduces the risk of electric shock by providing an escape wire for the electric current.

This appliance is fitted with a power cord with grounding plug or electrical connections with grounding wire. The connections must be properly installed and grounded.

Main parts of the product

(Fig.1 on page 3)

1. Lid
2. Magnet
3. Microswitch
4. Connection
5. Safety arm
6. Baffle
7. Electric box
8. PCB panel
9. Power cord
10. Bottom base
11. On-off switch
12. Motor
13. Motor cover
14. Spout
15. Upper of spout
16. Blade
17. Screw
18. Container

Remark: The content of this manual applies for all listed items unless specified otherwise. The appearance may vary from the shown illustrations.

Circuit diagram

(Fig.2 on page 4)

19. Green light
20. Microwave
21. Motor

Exploded diagram with part list

(Fig.3 on page 5)

Part no.	Part name	Quantity
1	Lid	1
2	Magnet	1
3	Cover	1
4	Microswitch	1
5	Connection	1
6	Screw	2
7	Sleeve	1
8	Safety arm	1
9	Upper of spout	1
10	Spout	1
11	Oil seal	1
12	Steel sheath	1
13	Screw	4
14	Motor upper cover	1
15	Cable tie	1
16	Strain relief	1
17	Power cord	1

18	On -Off switch	1
19	Circuit board (Ver 3.0 2020-12-03, LHSP-021-01)	1
20	Motor	1
21	Bottom base	1
22	Rubber feet(Black plastic)	4
23	Screw	1
24	Blade	1
25	Screw	4
26	Baffle	1
27	Container	1

Preparation before use

- Remove all protective packaging and wrapping.
- Check that the device is in good condition and with all accessories. In case of incomplete or damaged delivery, please contact the supplier immediately. In this case, do not use the device.
- Clean the accessories and the appliance before use (See ==> Cleaning & Maintenance).
- Make sure the appliance is completely dry.
- Place the appliance on a horizontal, stable and heat resistant surface that is safe against water splashes.
- Keep the packaging if you intend to store your appliance in the future.
- Keep the user manual for future reference.

NOTE! Due to manufacturing residues, the appliance may emit a light odor during the first few uses. This is normal and does not indicate any defect or hazard. Make sure the appliance is well ventilated.

Operating instructions

1. Make sure the switch is in "OFF" status.
2. Place the ice cubes into the container.
3. Cover the lid on the container so that the magnetic sensor is in contact with the end of the safety arm.
WARNING: Do not attempt to by-pass the safety interlock. The appliance is equipped with a safety interlock to prevent the end user from touching the moving parts.
4. Start the motor by pressing down the switch to "ON". Run the appliance to crush the ice in the container (It lasts about 30 seconds to finish crushing ice cubes in full container).
5. Switch the motor off by pressing down the switch again.
NOTE: Always wait until all components have completely stopped before opening the lid.

Cleaning & maintenance

- **ATTENTION!** Always disconnect the appliance from the power supply and cool down before storage, cleaning & maintenance.
- Do not use water jet or steam cleaner for cleaning and do not push the appliance under the water as the parts will get wet and electric shock might be resulted.
- If the appliance is not kept in a good state of cleanliness, this can adversely affect the life of the appliance and result in a dangerous situation.

- **DANGER OF INJURY!** Care should be taken when handling the sharp cutting blades during cleaning.

Cleaning

- Clean the cooled exterior surface with a cloth or sponge slightly dampened with a mild soap solution.
- For reasons of hygiene, the appliance should be cleaned before and after use.
- Avoid water contacting the electrical components.
- Never immerse the appliance in water or other liquids.
- Never use aggressive cleaning agents, abrasive sponges, or cleaning agents containing chlorine. Do not use steel wool, metallic utensils, or any sharp or pointed objects for cleaning. Do not use petrol or solvents!
- No parts are dishwasher safe.

Maintenance

- Check the operation of the appliance regularly to prevent serious accidents.
- If you see that the appliance is not working properly or that there is a problem, stop using it, switch it off and contact the supplier.
- All maintenance, installation and repair work must be carried out by specialised and authorised technicians, or recommended by the manufacturer.

Transportation and Storage

- Before storage, always make sure that the appliance has been disconnected from the power supply and completely cooled down.
- Store the appliance in a cool, clean and dry place.
- Never place heavy objects on the appliance as this could damage it.
- Do not move the appliance while it is under operation. Disconnect the appliance from power supply when moving and hold it at the bottom.

Troubleshooting

If the appliance does not function properly, please check the below table for the solution. If you are still unable to solve the problem, please contact the supplier/service provider.

Problems	Possible cause	Possible solution
The ice crusher does not start	No power supply	Make sure it is plugged in.
		Make sure the switch is turned to ON.
	The lid is not closed	Make sure the safety circuit breaker is closed.
	Motor overheated	Wait at least 30 minutes and try again. If you put the appliance in a cool place, this will reduce the waiting time.

Warranty

Any defect affecting the functionality of the appliance which becomes apparent within one year after purchase will be repaired by free repair or replacement provided the appliance has been used and maintained in accordance with the instructions and has not been abused or misused in any way. Your statutory rights are not affected. If the appliance is claimed under warranty, state where and when it was purchased and include proof of purchase (e.g. receipt).

In line with our policy of continuous product development we reserve the right to change the product, packaging and documentation specifications without notice.

Discarding & Environment

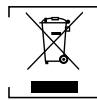

When decommissioning the appliance, the product must not be disposed of with other household waste. Instead, it is your responsibility to dispose to your waste equipment by handing it over to a designated collection point. Failure to follow this rule may be penalized in accordance with applicable regulations on waste disposal. The separate collection and recycling of your waste equipment at the time of disposal will help conserve natural resources and ensure that it is recycled in a manner that protects human health and the environment.

For more information about where you can drop off your waste for recycling, please contact your local waste collection company. The manufacturers and importers do not take responsibility for recycling, treatment and ecological disposal, either directly or through a public system.

DEUTSCH

Sehr geehrter Kunde,
Vielen Dank, dass Sie dieses BarUp Gerät gekauft haben. Lesen Sie dieses Benutzerhandbuch sorgfältig durch und achten Sie dabei besonders auf die unten aufgeführten Sicherheitsvorschriften, bevor Sie dieses Gerät zum ersten Mal installieren und verwenden.

Sicherheitshinweise

- Verwenden Sie das Gerät nur für den vorgesehenen Zweck, wie in diesem Handbuch beschrieben.
- Der Hersteller haftet nicht für Schäden, die durch unsachgemäßen Betrieb und unsachgemäßen Gebrauch verursacht werden.
-  **GEFAHR! STROMSCHLAGGEFAHR!** Versuchen Sie nicht, das Gerät selbst zu reparieren. Tauchen Sie die elektrischen Teile des Geräts nicht in Wasser oder andere Flüssigkeiten. Halten Sie das Gerät niemals unter fließendem Wasser.
- **VERWENDEN SIE NIEMALS EIN BESCHÄDIGTES GERÄT!** Überprüfen Sie die elektrischen Anschlüsse und das Kabel regelmäßig auf Schäden. Wenn das Gerät beschädigt ist, trennen Sie es von der Stromversorgung. Alle Reparaturen sollten nur von einem Lieferanten oder einer qualifizierten Person durchgeführt werden, um Gefahren oder Verletzungen zu vermeiden.
- **WARNUNG!** Verlegen Sie das Netzkabel bei der Positionierung des Geräts bei Bedarf sicher, um unbeabsichtigtes Ziehen, Beschädigungen, Kontakt mit der Heizfläche oder Stol-

pergefahr zu vermeiden.

- **WARNUNG!** Solange sich der Stecker in der Steckdose befindet, ist das Gerät an die Stromversorgung angeschlossen.
- **WARNUNG!** Schalten Sie das Gerät STETS aus, bevor Sie es von der Stromversorgung trennen, reinigen, warten oder lagern.
- Schließen Sie das Gerät nur mit der auf dem Geräteetikett angegebenen Spannung und Frequenz an eine Steckdose an.
- Die Stecker-/Elektroanschlüsse nicht mit nassen oder feuchten Händen berühren.
- Halten Sie das Gerät und die elektrischen Stecker/Anschlüsse von Wasser und anderen Flüssigkeiten fern. Wenn das Gerät in Wasser fällt, entfernen Sie sofort die Netzanschlüsse. Verwenden Sie das Gerät erst, wenn es von einem zertifizierten Techniker überprüft wurde. Die Nichtbeachtung dieser Anweisungen führt zu lebensbedrohlichen Risiken.
- Schließen Sie das Netzteil an eine leicht zugängliche Steckdose an, damit Sie das Gerät im Notfall sofort trennen können.
- Stellen Sie sicher, dass das Kabel nicht mit scharfen oder heißen Gegenständen in Kontakt kommt und halten Sie es von offenen Bränden fern. Ziehen Sie niemals das Netzkabel, um es aus der Steckdose zu ziehen, sondern ziehen Sie immer den Stecker.
- Tragen Sie das Gerät niemals am Kabel.
- Versuchen Sie niemals, das Gehäuse des Geräts selbst zu öffnen.
- Führen Sie keine Gegenstände in das Gehäuse des Geräts ein.
- Lassen Sie das Gerät während des Betriebs niemals unbeaufsichtigt.
- Dieses Gerät sollte von geschultem Personal in der Küche des Restaurants, Kantinen oder Barpersonal usw. bedient werden.
- Dieses Gerät darf nicht von Personen mit eingeschränkten physischen, sensorischen oder geistigen Fähigkeiten oder Personen mit mangelnder Erfahrung und Kenntnis betrieben werden.
- Dieses Gerät darf unter keinen Umständen von Kindern verwendet werden.
- Bewahren Sie das Gerät und seine elektrischen Anschlüsse für Kinder unzugänglich auf.
- Verwenden Sie niemals anderes Zubehör oder andere Geräte als das mit dem Gerät gelieferte oder vom Hersteller empfohlene. Andernfalls könnte ein Sicherheitsrisiko für den Benutzer bestehen und das Gerät beschädigt werden. Verwenden Sie nur Originalteile und Zubehör.
- Betreiben Sie dieses Gerät nicht mit einem externen Timer oder einer Fernbedienung.
- Stellen Sie das Gerät nicht auf ein Heizobjekt (Benzin, Elektro, Holzkohle usw.).
- Decken Sie das Gerät nicht im Betrieb ab.
- Stellen Sie keine Gegenstände auf das Gerät.
- Verwenden Sie das Gerät nicht in der Nähe von offenen Flammen, explosiven oder brennbaren Materialien. Betreiben Sie das Gerät immer auf einer horizontalen, stabilen, sauberen, hitzebeständigen und trockenen Oberfläche.
- Das Gerät ist nicht für die Installation in einem Bereich geeignet, in dem ein Wasserstrahl verwendet werden könnte.
- Lassen Sie während des Gebrauchs mindestens 20 cm um das Gerät herum Platz für die Belüftung.
- **WARNUNG!** Halten Sie alle Lüftungsöffnungen am Gerät frei von Hindernissen.

Besondere Sicherheitshinweise

- Dieses Gerät ist für den kommerziellen Gebrauch bestimmt.
- **WARNUNG! KLINGEN SIND SCHARF. HÄNDE FERNHALTEN!**
- Betreiben Sie das Gerät nicht ohne Last, um eine Überhitzung zu vermeiden.
- **VORSICHT!** Schalten Sie die Maschine IMMER aus und trennen Sie die Stromversorgung, bevor Sie Motorteile berühren.
- **WARNUNG!** Versuchen Sie nicht, die Sicherheitsverriegelung zu umgehen. Das Gerät ist mit einer Sicherheitsverriegelung ausgestattet, um zu verhindern, dass der Endbenutzer die beweglichen Teile berührt.
- Wenn das Netzkabel beschädigt ist, muss es vom Hersteller, seinem Kundendienst oder ähnlich qualifizierten Personen ersetzt werden, um eine Gefahr zu vermeiden. (Festes Netzkabel innen, aber es könnte ersetzt werden)
- **WARNUNG!** Halten Sie STETS Hände, lange Haare und Kleidung von den beweglichen Teilen fern.
- **NICHT FÜR DEN DAUEREINSATZ GEEIGNET!** Das Gerät nicht kontinuierlich betreiben, um eine Überhitzung des Motors zu vermeiden. Die Dauerbetriebszeit sollte nicht länger als 3 Minuten sein. Schalten Sie das Gerät nach dem Abkühlen wieder ein.

Verwendungszweck

- Dieses Gerät ist für kommerzielle Anwendungen vorgesehen, z. B. in Küchen von Restaurants, Kantinen, Krankenhäusern und in kommerziellen Unternehmen wie Bäckereien, Metzgereien usw., jedoch nicht für die kontinuierliche Massenproduktion von Lebensmitteln.
- Das Gerät ist zum Zerkleinern von Eis ausgelegt. Jede andere Verwendung kann zu Schäden am Gerät oder zu Verletzungen führen.
- Der Betrieb des Geräts für andere Zwecke gilt als Missbrauch des Geräts. Der Benutzer haftet allein für die unsachgemäße Verwendung des Geräts.

Installation der Erdung

Dieses Gerät ist als **Schutzklasse I** eingestuft und muss an eine Schutzterde angeschlossen werden. Die Erdung verringert das Risiko eines Stromschlags, indem ein Escape-Wire für den elektrischen Strom bereitgestellt wird.

Dieses Gerät ist mit einem Netzkabel mit Erdungsstecker oder elektrischen Anschlüssen mit Erdungsdraht ausgestattet. Die Anschlüsse müssen ordnungsgemäß installiert und geerdet sein.

Hauptbestandteile des Produkts

(Abb. 1 auf Seite 3)

1. Deckel
2. Magnet
3. Mikroschalter
4. Verbindung
5. Sicherheitsarm
6. Leitblech
7. Elektrischer Kasten
8. Leiterplatten-Panel
9. Netzkabel
10. Untere Basis
11. Ein-Aus-Schalter
12. Motor
13. Motorabdeckung

- 14. Auslauf
- 15. Oberseite des Auslaufs
- 16. Klinge
- 17. Schraube
- 18. Behälter

Remark: Der Inhalt dieses Handbuchs gilt für alle aufgeführten Artikel, sofern nicht anders angegeben. Das Aussehen kann von den gezeigten Abbildungen abweichen.

Schaltplan

(Abb. 2 auf Seite 4)

- 19. Grünes Licht
- 20. Mikrowelle
- 21. Motor

Explosionszeichnung mit Teilleiste

(Abb. 3 auf Seite 5)

Teille-Nr.	Name des Teils	Menge
1	Deckel	1
2	Magnet	1
3	Abdeckung	1
4	Mikroschalter	1
5	Verbindung	1
6	Schraube	2
7	Ärmel	1
8	Sicherheitsarm	1
9	Oberseite des Auslaufs	1
10	Auslauf	1
11	Öldichtung	1
12	Stahlmantel	1
13	Schraube	4
14	Obere Motorabdeckung	1
15	Kabelbinder	1
16	Zugentlastung	1
17	Netzkabel	1
18	Ein-Aus-Schalter	1
19	Leiterplatte (Ver 3.0 2020-12-03, LHSP-021-01)	1
20	Motor	1
21	Untere Basis	1
22	Gummifüße(schwarzer Kunststoff)	4
23	Schraube	1
24	Klinge	1
25	Schraube	4
26	Leitblech	1
27	Behälter	1

Vorbereitung vor Verwendung

- Entfernen Sie alle Schutzverpackungen und Verpackungen.
- Überprüfen Sie, ob das Gerät in gutem Zustand ist und mit allen Zubehörteilen. Bei unvollständiger oder beschädigter Lieferung wenden Sie sich bitte umgehend an den Lieferanten. Verwenden Sie das Gerät in diesem Fall nicht.
- Reinigen Sie das Zubehör und das Gerät vor dem Gebrauch (siehe ==> Reinigung und Wartung).
- Stellen Sie sicher, dass das Gerät vollständig trocken ist.
- Stellen Sie das Gerät auf eine horizontale, stabile und hitzebeständige Oberfläche, die vor Wasserspritzern geschützt ist.
- Bewahren Sie die Verpackung auf, wenn Sie Ihr Gerät in Zukunft lagern möchten.
- Bewahren Sie das Benutzerhandbuch für zukünftige Referenzzwecke auf.

HINWEIS! Aufgrund von Produktionsrückständen kann das Gerät bei den ersten Anwendungen einen leichten Geruch abgeben. Dies ist normal und weist nicht auf einen Defekt oder eine Gefahr hin. Stellen Sie sicher, dass das Gerät gut belüftet ist.

Bedienungsanleitung

1. Stellen Sie sicher, dass sich der Schalter im Status „AUS“ befindet.
2. Legen Sie die Eiswürfel in den Behälter.
3. Deckel des Behälters so abdecken, dass der Magnetsensor das Ende des Sicherheitsarms berührt.
WARNUNG: Versuchen Sie nicht, die Sicherheitsverriegelung zu umgehen. Das Gerät ist mit einer Sicherheitsverriegelung ausgestattet, um zu verhindern, dass der Endbenutzer die beweglichen Teile berührt.
4. Starten Sie den Motor, indem Sie den Schalter auf „EIN“ drücken. Lassen Sie das Gerät laufen, um das Eis im Behälter zu zerkleinern (es dauert etwa 30 Sekunden, um das Zerkleinern der Eiswürfel im vollen Behälter zu beenden).
5. Schalten Sie den Motor aus, indem Sie den Schalter erneut herunterdrücken.
HINWEIS: Warten Sie immer, bis alle Komponenten vollständig zum Stillstand gekommen sind, bevor Sie den Deckel öffnen.

Reinigung und Wartung

- **AUFMERKSAMKEIT!** Trennen Sie das Gerät immer von der Stromversorgung und kühlen Sie es vor Lagerung, Reinigung und Wartung ab.
- Verwenden Sie für die Reinigung keinen Wasserstrahl oder Dampfreiniger und schieben Sie das Gerät nicht unter das Wasser, da die Teile nass werden und es zu Stromschlägen kommen kann.
- Wenn das Gerät nicht in einem guten Sauberkeitszustand gehalten wird, kann dies die Lebensdauer des Geräts beeinträchtigen und zu einer gefährlichen Situation führen.
- **VERLETZUNGSGEFAHR!** Beim Umgang mit scharfen Schneidklingen während der Reinigung ist Vorsicht geboten.

Reinigung

- Reinigen Sie die gekühlte Außenfläche mit einem leicht mit einer milden Seifenlösung angefeuchteten Tuch oder Schwamm.
- Aus Hygiene Gründen sollte das Gerät vor und nach dem Gebrauch gereinigt werden.
- Vermeiden Sie den Kontakt von Wasser mit den elektrischen

Komponenten.

- Tauchen Sie das Gerät niemals in Wasser oder andere Flüssigkeiten.
- Verwenden Sie niemals aggressive Reinigungsmittel, Scheuerschwämme oder chlorhaltige Reinigungsmittel. Verwenden Sie zur Reinigung keine Stahlwolle, Metallutensilien oder scharfe oder spitze Gegenstände. Keine Benzin- oder Lösungsmittel verwenden!
- Keine Teile sind spülmaschinenfest.

Wartung

- Überprüfen Sie regelmäßig den Betrieb des Geräts, um schwere Unfälle zu vermeiden.
- Wenn Sie feststellen, dass das Gerät nicht ordnungsgemäß funktioniert oder ein Problem vorliegt, stellen Sie die Verwendung ein, schalten Sie es aus und wenden Sie sich an den Lieferanten.
- Alle Wartungs-, Installations- und Reparaturarbeiten müssen von spezialisierten und autorisierten Technikern durchgeführt oder vom Hersteller empfohlen werden.

Transport und Lagerung

- Stellen Sie vor der Lagerung immer sicher, dass das Gerät von der Stromversorgung getrennt und vollständig abgekühlt wurde.
- Lagern Sie das Gerät an einem kühlen, sauberen und trockenen Ort.
- Stellen Sie niemals schwere Gegenstände auf das Gerät, da dies das Gerät beschädigen könnte.
- Bewegen Sie das Gerät nicht, während es in Betrieb ist. Trennen Sie das Gerät beim Bewegen von der Stromversorgung und halten Sie es unten.

Fehlerbehebung

Wenn das Gerät nicht richtig funktioniert, sehen Sie sich bitte die folgende Tabelle für die Lösung an. Wenn Sie das Problem immer noch nicht lösen können, wenden Sie sich bitte an den Lieferanten/Dienstleister.

Problem	Mögliche Ursache	Mögliche Lösung
Der Eisbrecher startet nicht	Kein Netzteil	Stellen Sie sicher, dass er eingesteckt ist. Stellen Sie sicher, dass der Schalter eingeschaltet ist.
	Der Deckel ist nicht geschlossen	Stellen Sie sicher, dass der Sicherheitsschutzschalter geschlossen ist.
	Motor überhitzt	Warten Sie mindestens 30 Minuten und versuchen Sie es erneut. Wenn Sie das Gerät an einen kühlen Ort stellen, verkürzt sich die Wartezeit.

Garantie

Defekte, die die Funktionsfähigkeit des Geräts beeinträchtigen und innerhalb eines Jahres nach dem Kauf sichtbar werden, werden durch kostenlose Reparatur oder Ersatz repariert, sofern das Gerät gemäß den Anweisungen verwendet und gewartet wurde und in keiner Weise missbraucht oder missbraucht wurde. Ihre gesetzlichen Rechte bleiben unberührt. Wenn das Gerät im Rahmen der Garantie beansprucht wird, geben Sie an, wo und wann es gekauft wurde, und legen Sie einen Kaufbeleg (z. B. Beleg) bei.

Im Einklang mit unserer Richtlinie der kontinuierlichen Produktentwicklung behalten wir uns das Recht vor, die Produkt-, Verpackungs- und Dokumentationsspezifikationen ohne Vorankündigung zu ändern.

Entsorgung und Umwelt

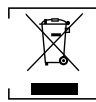

Bei der Außerbetriebnahme des Geräts darf das Produkt nicht mit anderem Hausmüll entsorgt werden. Stattdessen liegt es in Ihrer Verantwortung, Ihre Abfallausrüstung zu entsorgen, indem Sie sie an eine dafür vorgesehene Sammelstelle übergeben.

Die Nichteinhaltung dieser Regel kann gemäß den geltenden Vorschriften zur Abfallentsorgung bestraft werden. Die separate Sammlung und Wiederverwertung Ihrer Abfallausrüstung zum Zeitpunkt der Entsorgung trägt zum Schutz natürlicher Ressourcen bei und stellt sicher, dass sie auf eine Weise recycelt wird, die die menschliche Gesundheit und die Umwelt schützt.

Für weitere Informationen darüber, wo Sie Ihren Abfall zum Recycling abgeben können, wenden Sie sich bitte an Ihr örtliches Abfallsammelunternehmen. Die Hersteller und Importeure übernehmen weder direkt noch über ein öffentliches System die Verantwortung für Recycling, Aufbereitung und ökologische Entsorgung.

NEDERLANDS

Geachte klant,

Bedankt voor de aankoop van dit BarUp-apparaat. Lees deze gebruikershandleiding zorgvuldig door en let vooral op de hieronder beschreven veiligheidsvoorschriften voordat u dit apparaat voor het eerst installeert en gebruikt.

Veiligheidsinstructies

- Gebruik het apparaat alleen voor het beoogde doel waarvoor het is ontworpen, zoals beschreven in deze handleiding.
- De fabrikant is niet aansprakelijk voor schade veroorzaakt door onjuiste bediening en onjuist gebruik.
-  **GEVAAR! RISICO OP ELEKTRISCHE SCHOKKEN!** Probeer het apparaat niet zelf te repareren. Dompel de elektrische onderdelen van het apparaat niet onder in water of andere vloeistoffen. Houd het apparaat nooit onder stromend water.
- **GEBRUIK NOOIT EEN BESCHADIGD APPARAAT!** Controleer de elektrische aansluitingen en het snoer regelmatig op schade. Als het apparaat beschadigd is, koppelt u het los van de stroomtoevoer. Reparaties mogen alleen worden uitgevoerd door een leverancier of gekwalificeerd persoon om gevaar of letsel te voorkomen.
- **WAARSCHUWING!** Leid bij het plaatsen van het apparaat het

netsnoer zo nodig veilig om onbedoeld trekken, beschadiging, contact met het verwarmingsoppervlak of struikelgevaar te voorkomen.

- **WAARSCHUWING!** Zolang de stekker in het stopcontact zit, is het apparaat aangesloten op de stroomvoorziening.
- **WAARSCHUWING!** Schakel het apparaat ALTIJD uit voordat u het loskoppelt van de stroomtoevoer, reiniging, onderhoud of opslag.
- Sluit het apparaat alleen aan op een stopcontact met de spanning en frequentie die op het label van het apparaat staan vermeld.
- Raak de stekker/elektrische aansluitingen niet aan met natte of vochtige handen.
- Houd het apparaat en de elektrische stekker/aansluitingen uit de buurt van water en andere vloeistoffen. Als het apparaat in water valt, verwijder dan onmiddellijk de voedingsaansluitingen. Gebruik het apparaat niet voordat het is gecontroleerd door een gecertificeerde technicus. Het niet opvolgen van deze instructies leidt tot levensbedreigende risico's.
- Sluit de voeding aan op een gemakkelijk toegankelijk stopcontact, zodat u het apparaat in geval van nood onmiddellijk kunt loskoppelen.
- Zorg ervoor dat het snoer niet in contact komt met scherpe of hete voorwerpen en houd het uit de buurt van open vuur. Trek nooit aan het netsnoer om het uit het stopcontact te halen, trek altijd aan de stekker.
- Draag het apparaat nooit aan het snoer.
- Probeer nooit zelf de behuizing van het apparaat te openen.
- Steek geen voorwerpen in de behuizing van het apparaat.
- Laat het apparaat nooit onbeheerd achter tijdens gebruik.
- Dit apparaat moet worden bediend door getraind personeel in de keuken van het restaurant, kantines of barpersoneel, enz.
- Dit apparaat mag niet worden gebruikt door personen met beperkte fysieke, zintuiglijke of mentale capaciteiten of personen met een gebrek aan ervaring en kennis.
- Dit apparaat mag onder geen enkele omstandigheid door kinderen worden gebruikt.
- Houd het apparaat en de elektrische aansluitingen buiten het bereik van kinderen.
- Gebruik nooit accessoires of extra apparaten die niet bij het apparaat zijn geleverd of door de fabrikant worden aanbevolen. Als u dit niet doet, kan dit een veiligheidsrisico vormen voor de gebruiker en het apparaat beschadigen. Gebruik alleen originele onderdelen en accessoires.
- Gebruik dit apparaat niet met een externe timer of afstandsbediening.
- Plaats het apparaat niet op een verwarmingsobject (benzine, elektrisch, houtskoolfornuis, enz.).
- Dek het apparaat niet af als het in werking is.
- Plaats geen voorwerpen op het apparaat.
- Gebruik het apparaat niet in de buurt van open vuur, explosieve of ontvlambare materialen. Gebruik het apparaat altijd op een horizontaal, stabiel, schoon, hittebestendig en droog oppervlak.
- Het apparaat is niet geschikt voor installatie in een ruimte waar een waterstraal kan worden gebruikt.
- Laat een ruimte van ten minste 20 cm rond het apparaat voor ventilatie tijdens gebruik.
- **WAARSCHUWING!** Houd alle ventilatieopeningen op het apparaat vrij van obstakels.

Speciale veiligheidsinstructies

- Dit apparaat is bedoeld voor commercieel gebruik.
- **WAARSCHUWING! BLADEN SCHERP ZIJN. HOUD UW HANDEN UIT DE BUURT!**
- Gebruik het apparaat niet zonder lading om oververhitting te voorkomen.
- **VOORZICHTIGHEID!** Schakel de machine ALTIJD uit en koppel de voeding los voordat u motoronderdelen aanraakt.
- **WAARSCHUWING!** Probeer de veiligheidsvergrendeling niet te omzeilen. Het apparaat is uitgerust met een veiligheidsvergrendeling om te voorkomen dat de eindgebruiker de bewegende delen aanraakt.
- Als het netsnoer beschadigd is, moet het worden vervangen door de fabrikant, diens servicemonteur of gelijkwaardig gekwalificeerde personen om gevaar te voorkomen. (Vaste voedingskabel aan de binnenkant, maar kan worden vervangen)
- **WAARSCHUWING!** Houd handen, lang haar en kleding ALTIJD uit de buurt van de bewegende delen.
- **NIET GESCHIKT VOOR CONTINUE GEBRUIK!** Gebruik het apparaat niet continu om oververhitting van de motor te voorkomen. De continue bedrijfstijd mag niet langer zijn dan 3 minuten. Bedien het apparaat opnieuw nadat het is afgekoeld.

Beoogd gebruik

- Dit apparaat is bedoeld voor commerciële toepassingen, bijvoorbeeld in keukens van restaurants, kantines, ziekenhuizen en commerciële ondernemingen zoals bakkerijen, slagerijen, enz., maar niet voor continue massaproductie van voedsel.
- Het apparaat is ontworpen voor het verpulveren van ijs. Elk ander gebruik kan leiden tot schade aan het apparaat of persoonlijk letsel.
- Gebruik van het apparaat voor andere doeleinden wordt beschouwd als misbruik van het apparaat. De gebruiker is als enige aansprakelijk voor onjuist gebruik van het apparaat.

Aarding installatie

Dit apparaat is geclassificeerd als **beschermingsklasse I** en moet worden aangesloten op een beschermende aarding. Aarding vermindert het risico op elektrische schokken door een ontsnappingsdraad voor de elektrische stroom te leveren. Dit apparaat is uitgerust met een netsnoer met aardingsstekker of elektrische aansluitingen met aardingsdraad. De aansluitingen moeten correct worden geïnstalleerd en geaard.

Belangrijkste onderdelen van het product

(Afb. 1 op pagina 3)

1. Deksel
2. Magneet
3. Microschakelaar
4. Verbinding
5. Veiligheidsarm
6. Baffle
7. Elektrische doos
8. PCB-paneel
9. Netsnoer
10. Onderste basis
11. Aan-uitschakelaar
12. Motor
13. Motorkap
14. Uitloop

- 15. Bovenkant van de tuit
- 16. Mesblad
- 17. Schroef
- 18. Container

Opmerking: De inhoud van deze handleiding is van toepassing op alle vermelde items, tenzij anders aangegeven. Het uiterlijk kan afwijken van de getoonde afbeeldingen.

Schema circuit

(Afb. 2 op pagina 4)

- 19. Groen licht
- 20. Magnetron
- 21. Motor

Uitgebreid diagram met onderdelenlijst

(Afb. 3 op pagina 5)

Onder-deelnr.	Naam onderdeel	Hoeveel-heid
1	Deksel	1
2	Magneet	1
3	Afdekking	1
4	Microschakelaar	1
5	Verbinding	1
6	Schroef	2
7	Mouw	1
8	Veiligheidsarm	1
9	Bovenkant van de tuit	1
10	Uitloop	1
11	Olieafdichting	1
12	Stalen huls	1
13	Schroef	4
14	Bovenste afdekking motor	1
15	Kabelbinder	1
16	Verlichting van druk	1
17	Netsnoer	1
18	Aan-uitschakelaar	1
19	Printplaat [Ver 3.0 2020-12-03, LHSP-021-01]	1
20	Motor	1
21	Onderste basis	1
22	Rubberen voeten [zwart plastic]	4
23	Schroef	1
24	Mesblad	1
25	Schroef	4
26	Bafflel	1
27	Container	1

Vorbereiding voor gebruik

- Verwijder alle beschermende verpakkingen en wikkels.
 - Controleer of het apparaat in goede staat verkeert en alle accessoires heeft. Neem in geval van onvolledige of beschadigde levering onmiddellijk contact op met de leverancier. Gebruik het apparaat in dit geval niet.
 - Reinig de accessoires en het apparaat voor gebruik (zie ==> Reiniging en onderhoud).
 - Zorg ervoor dat het apparaat volledig droog is.
 - Plaats het apparaat op een horizontaal, stabiel en hittebestendig oppervlak dat veilig is tegen waterspatten.
 - Bewaar de verpakking als u van plan bent uw apparaat in de toekomst op te bergen.
 - Bewaar de gebruikershandleiding voor toekomstig gebruik.
- OPMERKING!** Vanwege productieresten kan het apparaat tijdens de eerste paar keer gebruik een lichte geur afgeven. Dit is normaal en duidt niet op een defect of gevaar. Zorg ervoor dat het apparaat goed geventileerd is.

Bedieningsinstructies

1. Zorg ervoor dat de schakelaar in de "UIT"-status staat.
2. Plaats de ijsblokjes in de container.
3. Dek het deksel van de container af zodat de magnetische sensor contact maakt met het uiteinde van de veiligheidsarm.

WAARSCHUWING: Probeer de veiligheidsvergrendeling niet te omzeilen. Het apparaat is uitgerust met een veiligheidsvergrendeling om te voorkomen dat de eindgebruiker de bewegende delen aanraakt.
4. Start de motor door de schakelaar naar "ON" te drukken. Laat het apparaat draaien om het ijs in de container te pletten (het duurt ongeveer 30 seconden om de ijsblokjes in de volle container te pletten).
5. Schakel de motor uit door de schakelaar opnieuw in te drukken.

OPMERKING: Wacht altijd tot alle onderdelen volledig zijn gestopt voordat u het deksel opent.

Reiniging en onderhoud

- **AANDACHT!** Koppel het apparaat altijd los van de voeding en koel het af voordat u het opbergt, reinigt en onderhoudt.
- Gebruik geen waterstraal of stoomreiniger voor het reinigen en duw het apparaat niet onder water, omdat de onderdelen nat worden en er een elektrische schok kan ontstaan.
- Als het apparaat niet in een goede staat van reiniging wordt gehouden, kan dit een negatieve invloed hebben op de levensduur. Over het apparaat en leiden tot een gevaarlijke situatie.
- **GEVAAR VOOR LETSEL!** Wees voorzichtig bij het hanteren van de scherpe snijbladen tijdens het reinigen.

Reiniging

- Reinig het gekoelde buitenoppervlak met een doek of spons die licht bevochtigd is met een milde zeepoplossing.
- Om redenen van hygiëne moet het apparaat voor en na gebruik worden gereinigd.
- Vermijd contact van water met de elektrische componenten.
- Dompel het apparaat nooit onder in water of andere vloeistoffen.
- Gebruik nooit agressieve reinigingsmiddelen, schuurspunten of reinigingsmiddelen die chloor bevatten. Gebruik voor het reinigen geen staalwol, metalen keukengerei of scherpe of puntige voorwerpen. Gebruik geen benzine of oplosmiddelen!
- Geen enkel onderdeel is vaatwasmachinebestendig.

Onderhoud

- Controleer regelmatig de werking van het apparaat om ernstige onderdelen te voorkomen.
- Als u ziet dat het apparaat niet goed werkt of dat er een probleem is, stop dan met het gebruik, schakel het uit en neem contact op met de leverancier.
- Alle onderhouds-, installatie- en reparatiewerkzaamheden moeten worden uitgevoerd door gespecialiseerde en bevoegde technici, of worden aanbevolen door de fabrikant.

Transport en opslag

- Zorg er vóór opslag altijd voor dat het apparaat is losgekoppeld van de stroomtoevoer en volledig is afgekoeld.
- Bewaar het apparaat op een koele, schone en droge plaats.
- Plaats nooit zware voorwerpen op het apparaat, omdat dit het kan beschadigen.
- Verplaats het apparaat niet terwijl het in bedrijf is. Koppel het apparaat tijdens het verplaatsen los van de voeding en houd het aan de onderkant vast.

Problemen oplossen

Als het apparaat niet goed werkt, controleer dan de onderstaande tabel voor de oplossing. Als u het probleem nog steeds niet kunt oplossen, neem dan contact op met de leverancier/dienstverlener.

Probleem	Mogelijke oorzaak	Mogelijke oplossing
De ijsbreker start niet	Geen voeding	Zorg ervoor dat deze is aangesloten.
		Zorg ervoor dat de schakelaar op AAN staat.
	Het deksel is niet gesloten	Zorg ervoor dat de stroomonderbreker gesloten is.
	Motor oververhit	Wacht ten minste 30 minuten en probeer het opnieuw. Als u het apparaat op een koele plaats plaatst, verkort dit de wachttijd.

Garantie

Elk defect dat de functionaliteit van het apparaat beïnvloedt en dat binnen een jaar na aankoop aan het licht komt, wordt gerepareerd door gratis reparatie of vervanging, mits het apparaat is gebruikt en onderhouden volgens de instructies en op geen enkele manier is misbruikt of verkeerd gebruikt. Uw wettelijke rechten worden niet aangetast. Als het apparaat onder garantie wordt geclaimd, vermeld dan waar en wanneer het is gekocht en voeg een aankoopbewijs (bijv. ontvangstbewijs) toe.

In overeenstemming met ons beleid van continue productontwikkeling behouden we ons het recht voor om de product-, verpakkings- en documentatiespecificaties zonder voorafgaande kennisgeving te wijzigen.

Afvoeren en milieu



Bij het buiten gebruik stellen van het apparaat mag het product niet worden afgevoerd met ander huishoudelijk afval. In plaats daarvan is het uw verantwoordelijkheid om uw afvalapparatuur weg te gooien door het over te dragen aan een aangeezwen inzamelpunt. Het niet naleven van deze regel kan worden bestraft in overeenstemming met de toepasselijke regelgeving inzake afvalverwijdering. Het gescheiden inzamelen en recyclen van uw afvalapparatuur op het moment van verwijdering helpt natuurlijke hulpbronnen te behouden en ervoor te zorgen dat het wordt gerecycled op een manier die de menselijke gezondheid en het milieu beschermt.

Neem voor meer informatie over waar u uw afval kunt afgeven voor recycling contact op met uw lokale afvalinzamelingsbedrijf. De fabrikanten en importeurs nemen geen verantwoordelijkheid voor recycling, behandeling en ecologische verwijdering, hetzij rechtstreeks, hetzij via een openbaar systeem.

POLSKI

Szanowny Kliencie,

Dziękujemy za zakup tego urządzenia BarUp. Przed zainstalowaniem i pierwszym użyciem urządzenia należy uważnie przeczytać niniejszą instrukcję obsługi, zwracając szczególną uwagę na opisane poniżej przepisy bezpieczeństwa.

Instrukcje dotyczące bezpieczeństwa

- Urządzenie należy użytkować wyłącznie zgodnie z jego przeznaczeniem opisanym w niniejszej instrukcji.
- Producent nie ponosi odpowiedzialności za jakiegokolwiek uszkodzenia spowodowane nieprawidłową eksploatacją i niewłaściwym użytkowaniem.
-  **NIEBEZPIECZEŃSTWO! RYZYKO PORAŻENIA PRĄDEM!** Nie podejmować samodzielnych prób naprawy urządzenia. Nie zanurzać elektrycznych części urządzenia w wodzie ani innych płynach. Nigdy nie trzymać urządzenia pod bieżącą wodą.
- **NIGDY NIE UŻYWAJ USZKODZONEGO URZĄDZENIA!** Należy regularnie sprawdzać połączenia elektryczne i przewód pod kątem uszkodzeń. W przypadku uszkodzenia należy odłączyć urządzenie od zasilania. Wszelkie naprawy powinny być wykonywane wyłącznie przez dostawcę lub wykwalifikowaną osobę, aby uniknąć niebezpieczeństwa lub obrażeń ciała.
- **OSTRZEŻENIE!** Podczas ustawiania urządzenia należy w razie potrzeby poprowadzić przewód zasilający bezpiecznie, aby uniknąć przypadkowego pociągnięcia, uszkodzenia, kontaktu z powierzchnią grzewczą lub zagrożenia porażeniem się.
- **OSTRZEŻENIE!** Dopóki wtyczka jest podłączona do gniazda, urządzenie jest podłączone do zasilania.
- **OSTRZEŻENIE!** ZAWSZE należy wyłączać urządzenie przed odłączeniem od źródła zasilania, czyszczeniem, konserwacją lub przechowywaniem.
- Urządzenie należy podłączać wyłącznie do gniazda elektrycznego o napięciu i częstotliwości podanej na etykiecie urządzenia.
- Nie dotykać wtyczki/połączeń elektrycznych mokrymi lub wilgotnymi rękami.

- Urządzenie oraz wtyczkę/potężczenia elektryczne należy przechowywać z dala od wody i innych płynów. Jeśli urządzenie przedostanie się do wody, należy natychmiast odłączyć je od źródła zasilania. Nie używać urządzenia, dopóki nie zostanie sprawdzone przez certyfikowanego technika. Niezastosowanie się do tych instrukcji będzie stanowić zagrożenie dla życia.
- Podłączyć zasilacz do łatwo dostępnego gniazdka elektrycznego, aby w razie nagłego wypadku można było natychmiast odłączyć urządzenie.
- Upewnić się, że przewód nie styka się z ostrymi lub gorącymi przedmiotami i trzymać go z dala od otwartego ognia. Nigdy nie ciągnąć za przewód zasilający, aby odłączyć go od gniazdka. Zamiast tego zawsze wyciągać wtyczkę.
- Nigdy nie przenosić urządzenia za przewód.
- Nigdy nie należy samodzielnie otwierać obudowy urządzenia.
- Nie wkładać żadnych przedmiotów do obudowy urządzenia.
- Nigdy nie pozostawiać urządzenia bez nadzoru podczas pracy.
- Urządzenie powinno być obsługiwane przez przeszkolony personel w kuchni restauracji, stołówki lub bar itp.
- Urządzenie nie powinno być obsługiwane przez osoby o ograniczonych zdolnościach fizycznych, sensorycznych lub umysłowych, a także przez osoby nieposiadające odpowiedniego doświadczenia i wiedzy.
- Urządzenie nie powinno być w żadnym wypadku używane przez dzieci.
- Urządzenie i jego połączenia elektryczne należy przechowywać w miejscu niedostępnym dla dzieci.
- Nigdy nie używać akcesoriów ani innych urządzeń innych niż dostarczone z urządzeniem lub zalecane przez producenta. W przeciwnym razie może dojść do zagrożenia bezpieczeństwa użytkownika i uszkodzenia urządzenia. Należy używać wyłącznie oryginalnych części i akcesoriów.
- Nie używać urządzenia za pomocą zewnętrznego zegara lub systemu zdalnego sterowania.
- Nie stawiać urządzenia na elementach grzejnych (benzynowych, elektrycznych, węglowych itp.).
- Nie zakrywać urządzenia podczas pracy.
- Nie umieszczać żadnych przedmiotów na urządzeniu.
- Nie używać urządzenia w pobliżu otwartego ognia, materiałów wybuchowych lub łatwopalnych. Urządzenie należy zawsze obsługiwać na poziomej, stabilnej, czystej, odpornej na wysoką temperaturę i suchej powierzchni.
- Urządzenie nie nadaje się do instalacji w miejscu, w którym można użyć strumienia wody.
- Podczas użytkowania pozostawić co najmniej 20 cm miejsca wokół urządzenia w celu zapewnienia wentylacji.
- **OSTRZEŻENIE!** Wszystkie otwory wentylacyjne w urządzeniu powinny być wolne od przeszkód.

Specjalne instrukcje dotyczące bezpieczeństwa

- Urządzenie jest przeznaczone do użytku komercyjnego.
- **OSTRZEŻENIE! OSTRZA SĄ OSTRE. TRZYMAJ RĘCE Z DALA OD SIEBIE!**
- Nie używać urządzenia bez wsadu, aby zapobiec przegrzaniu.
- **UWAGA! ZAWSZE** należy wyłączać maszynę i odłączać zasilacz przed dotknięciem jakichkolwiek części silnika.
- **OSTRZEŻENIE!** Nie wolno próbować omijać blokady bezpieczeństwa. Urządzenie jest wyposażone w blokadę bezpie-

czeństwa, która uniemożliwia użytkownikowi końcowemu dotykaniu ruchomych części.

- Jeśli przewód zasilający jest uszkodzony, musi zostać wymieniony przez producenta, jego przedstawiciela serwisowego lub osoby o podobnych kwalifikacjach, aby uniknąć zagrożenia. (Stały przewód zasilający wewnątrz, ale można go wymienić)
- **OSTRZEŻENIE! ZAWSZE** należy trzymać ręce, długie włosy i odzież z dala od ruchomych części.
- **NIE NADAJE SIĘ DO CIĄGŁEGO UŻYTKOWANIA!** Nie należy stale obsługiwać urządzenia, aby uniknąć przegrzania silnika. Czas pracy ciągłej nie powinien przekraczać 3 minut. Ponownie uruchomić urządzenie po ostygnięciu.

Przeznaczenie

- To urządzenie jest przeznaczone do zastosowań komercyjnych, na przykład w kuchniach restauracji, stołówek, szpitali i przedsiębiorstw komercyjnych, takich jak piekarnie, rzeźnie itp., ale nie do ciągłej masowej produkcji żywności.
- Urządzenie jest przeznaczone do kruszenia lodu. Każde inne użycie może prowadzić do uszkodzenia urządzenia lub obrażeń ciała.
- Używanie urządzenia w jakimkolwiek innym celu należy uznać za niewłaściwe użycie urządzenia. Użytkownik ponosi wyłączną odpowiedzialność za niewłaściwe korzystanie z urządzenia.

Instalacja uziemienia

To urządzenie jest sklasyfikowane jako urządzenie **klasy I** i musi być podłączone do uziemienia ochronnego. Uziemienie zmniejsza ryzyko porażenia prądem elektrycznym poprzez zapewnienie przewodu ewakuacyjnego do prądu elektrycznego. Urządzenie jest wyposażone w przewód zasilający z wtyczką uziemiającą lub w połączenia elektryczne z przewodem uziemiającym. Połączenia muszą być prawidłowo zainstalowane i uziemione.

Główne części produktu

(Rys. 1 na stronie 3)

1. Pokrywa
2. Magnes
3. Mikroprzelącznik
4. Potężczenie
5. Ramię bezpieczeństwa
6. Fafile
7. Puszka elektryczna
8. Panel PCB
9. Przewód zasilający
10. Podstawa dolna
11. Przelącznik wt./wyt.
12. Silnik
13. Pokrywa silnika
14. Wypust
15. Górna część dzióbka
16. Ostrze
17. Śruba
18. Pojemnik

Uwaga: Treść niniejszej instrukcji dotyczy wszystkich wymienionych pozycji, chyba że określono inaczej. Wygląd może różnić się od przedstawionych na ilustracjach.

Schemat obwodu

(Rys. 2 na stronie 4)

19. Zielone światło
20. Kuchenka mikrofalowa
21. Silnik

Wykres rozstrzelony z listą części

(Rys. 3 na stronie 5)

Nr części	Nazwa części	Ilość
1	Pokrywa	1
2	Magnes	1
3	Pokrywa	1
4	Mikroprzetłącznik	1
5	Połączenie	1
6	Śruba	2
7	Tuleja	1
8	Ramię bezpieczeństwa	1
9	Górna część dzióbka	1
10	Wypust	1
11	Uszczelka oleju	1
12	Ostona stalowa	1
13	Śruba	4
14	Górna pokrywa silnika	1
15	Opaska kablowa	1
16	Odciążenie naprężeń	1
17	Przewód zasilający	1
18	Przetłącznik wt.-wyt.	1
19	Układ elektroniczny [wer. 3.0 2020-12-03, LHSP-021-01]	1
20	Silnik	1
21	Podstawa dolna	1
22	Gumowe nóżki (czarny plastik)	4
23	Śruba	1
24	Ostrze	1
25	Śruba	4
26	Fafle	1
27	Pojemnik	1

Przygotowanie przed użyciem

- Usunąć wszystkie opakowania ochronne i opakowania.
- Sprawdzić, czy urządzenie jest w dobrym stanie i czy jest wyposażone we wszystkie akcesoria. W przypadku niepełnej lub uszkodzonej dostawy należy niezwłocznie skontaktować się z dostawcą. W takim przypadku nie należy używać urządzenia.
- Przed użyciem wyczyścić akcesoria i urządzenie (patrz ==> Czyszczenie i konserwacja).

- Upewnić się, że urządzenie jest całkowicie suche.
- Ustawić urządzenie na poziomej, stabilnej i odpornej na działanie wysokiej temperatury powierzchni, która jest bezpieczna przed rozpryskami wody.
- Opakowanie należy zachować, jeśli urządzenie ma być przechowywane w przyszłości.
- Należy zachować instrukcję obsługi do wykorzystania w przyszłości.

UWAGA! Ze względu na pozostałości produkcyjne urządzenie może emitować lekki zapach podczas kilku pierwszych zastosowań. Jest to normalne i nie oznacza żadnych wad ani zagrożeń. Upewnić się, że urządzenie jest dobrze wentylowane.

Instrukcja obsługi

1. Upewnić się, że przetłącznik jest w stanie „WYŁ”.
2. Umieścić kostki lodu w pojemniku.
3. Zakryć pokrywę pojemnika tak, aby czujnik magnetyczny stykał się z końcem ramienia bezpieczeństwa.
OSTRZEŻENIE: Nie wolno próbować omijać blokady bezpieczeństwa. Urządzenie jest wyposażone w blokadę bezpieczeństwa, która uniemożliwia użytkownikowi końcowemu dotykaniu ruchomych części.
4. Uruchomić silnik, naciskając przycisk „ON”. Uruchomić urządzenie, aby zgnieść lód w pojemniku (wystarczy około 30 sekund, aby zakończyć kruszenie kostek lodu w pełnym pojemniku).
5. Wyłączyć silnik, ponownie naciskając przetłącznik.

UWAGA: Przed otwarciem pokrywy należy zawsze poczekać, aż wszystkie elementy całkowicie się zatrzymają.

Czyszczenie i konserwacja

- **UWAGĘ!** Przed przechowywaniem, czyszczeniem i konserwacją należy zawsze odłączyć urządzenie od zasilania i ostygnąć.
- Nie używać strumienia wody ani myjki parowej do czyszczenia ani nie wpychać urządzenia pod wodę, ponieważ może to spowodować zamoczenie części i porażenie prądem.
- Jeśli urządzenie nie jest utrzymywane w dobrym stanie czystości, może to niekorzystnie wpłynąć na żywotność urządzenia i spowodować niebezpieczeństwo.
- **NIEBEZPIECZENSTWO OBRAŹEN CIAŁA!** Podczas czyszczenia ostrych ostrzy należy zachować ostrożność.

Czyszczenie

- Ochłodzoną powierzchnię zewnętrzną należy czyścić ściereczką lub gąbką lekko zwilżoną łagodnym roztworem mydła.
- Ze względów higienicznych urządzenie należy czyścić przed i po użyciu.
- Unikać kontaktu wody z elementami elektrycznymi.
- Nigdy nie zanurzać urządzenia w wodzie ani innych płynach.
- Nigdy nie używać agresywnych środków czyszczących, ściernych gąbek ani środków czyszczących zawierających chlor. Do czyszczenia nie należy używać wetny stalowej, metalowych narzędzi ani żadnych ostrych lub spiczastych przedmiotów. Nie używać benzyny ani rozpuszczalników!
- Żadne części nie nadają się do mycia w zmywarce.

Konserwacja

- Należy regularnie sprawdzać działanie urządzenia, aby uniknąć poważnych wypadków.
- Jeśli zauważysz, że urządzenie nie działa prawidłowo lub wystąpił problem, przestań z niego korzystać, wyłącz je i skontaktuj się z dostawcą.
- Wszelkie prace konserwacyjne, montażowe i naprawcze muszą być wykonywane przez wyspecjalizowanych i autoryzowanych techników lub zalecane przez producenta.

Transport i przechowywanie

- Przed przechowywaniem należy zawsze upewnić się, że urządzenie zostało odłączone od zasilania i całkowicie schłodzone.
- Urządzenie należy przechowywać w chłodnym, czystym i suchym miejscu.
- Nigdy nie umieszczaj na urządzeniu ciężkich przedmiotów, ponieważ może to spowodować jego uszkodzenie.
- Nie przemieszczaj urządzenia podczas pracy. Podczas przenoszenia urządzenia odłączyć je od zasilania i przytrzymać je u dołu.

Rozwiązywanie problemów

Jeśli urządzenie nie działa prawidłowo, należy zapoznać się z poniższą tabelą. Jeśli nadal nie możesz rozwiązać problemu, skontaktuj się z dostawcą/dostawcą usług.

Problem	Możliwa przyczyna	Możliwe rozwiązanie
kruszarzka do lodu nie uruchamia się	Brak zasilania	Upewnij się, że jest podłączony. Upewnij się, że przelącznik jest włączony.
	Pokrywa nie jest zamknięta	Upewnij się, że wyłącznik bezpieczeństwa jest zamknięty.
	Przegrzanie silnika	Odczekaj co najmniej 30 minut i spróbuj ponownie. Umieszczenie urządzenia w chłodnym miejscu skraca czas oczekiwania.

Gwarancja

Każda wada bądź usterka powodująca niewłaściwe funkcjonowanie urządzenia, która ujawni się w ciągu jednego roku od daty zakupu, zostanie bezpłatnie usunięta lub urządzenie zostanie wymienione na nowe, o ile było użytkowane i konserwowane zgodnie z instrukcją obsługi i nie było wykorzystywane w niewłaściwy sposób lub niezgodnie z przeznaczeniem. Postanowienie to w żadnej mierze nie narusza innych praw użytkownika wynikających z przepisów prawa. W przypadku zgłoszenia urządzenia do naprawy lub wymiany w ramach gwarancji należy podać miejsce i datę zakupu urządzenia i dołączyć dowód zakupu (np. paragon).

Zgodnie z naszą polityką ciągłego doskonalenia wyrobów zastrzegamy sobie prawo do wprowadzania bez uprzedzenia zmian w wyrobie, opakowaniu oraz danych technicznych podawanych w dokumentacji.

Wycofanie z użytkowania i ochrona środowiska

Pamiętaj!

Nie wyrzucaj zużytego sprzętu łącznie z innymi odpadami

Nie demontuj zużytych urządzeń zawierających niebezpieczne składniki na własną rękę!

Groźą Ci za to kary grzywny!

Po zakończeniu eksploatacji produktu nie wolno gromadzić razem z odpadami komunalnymi, tylko należy odstawić do punktu odbioru odpadów elektrycznych i elektronicznych. Użytkownik ponosi odpowiedzialność za przekazanie wycofanego z użytkowania urządzenia do punktu gospodarowania odpadami. Nieprzestrzeganie tej zasady może być karane zgodnie z lokalnie obowiązującymi przepisami dotyczącymi gospodarowania odpadami. Jeśli urządzenie wycofane z użytkowania jest poprawnie odebrane jako osobny odpad, może zostać przetworzone i zutytylowane w sposób przyjazny dla środowiska, co zmniejsza negatywny wpływ na środowisko i zdrowie ludzi. Aby uzyskać więcej informacji dotyczących dostępnych usług w zakresie odbioru odpadów, należy skontaktować się z lokalną firmą odbierającą odpady.



Symbol przekreślonego kosza na śmieci oznacza, że tego produktu nie wolno wyrzucać do zwykłych pojemników na odpady.

Zużyte urządzenia elektryczne i elektroniczne mogą zawierać niebezpieczne składniki np. rtęć,

ołów, kadm lub freon. Jeśli tego typu substancje przedostaną się w sposób niekontrolowany do środowiska, spowodują skażenie wody i gleby, a także wpłyną niekorzystnie na zdrowie ludzi i zwierząt.

Właściwe postępowanie ze użytym sprzętem zapobiega potencjalnym negatywnym konsekwencjom dla środowiska naturalnego i ludzkiego zdrowia.

Jednocześnie oszczędzamy naturalne zasoby naszej Ziemi wykorzystując powtórnie surowce uzyskane z przetwarzania sprzętu.

FRANÇAIS

Cher client,

Merci d'avoir acheté cet appareil BarUp. Lisez attentivement ce manuel d'utilisation, en accordant une attention particulière aux réglementations de sécurité décrites ci-dessous, avant d'installer et d'utiliser cet appareil pour la première fois.

Consignes de sécurité

- Utilisez l'appareil uniquement pour l'usage prévu pour lequel il a été conçu, comme décrit dans ce manuel.
- Le fabricant n'est pas responsable des dommages causés par un fonctionnement incorrect et une utilisation incorrecte.
-  **DANGER ! RISQUE DE CHOC ÉLECTRIQUE!** N'essayez pas de réparer l'appareil vous-même. N'immergez pas les composants électriques de l'appareil dans de l'eau ou d'autres liquides. Ne tenez jamais l'appareil sous l'eau courante.
- **NE JAMAIS UTILISER UN APPAREIL ENDOMMAGÉ!** Vérifiez régulièrement que les connexions électriques et le cordon ne sont pas endommagés. Lorsqu'il est endommagé, débranchez l'appareil de l'alimentation électrique. Toute réparation

ne doit être effectuée que par un fournisseur ou une personne qualifiée pour éviter tout danger ou blessure.

- **AVERTISSEMENT!** Lors du positionnement de l'appareil, acheminez le câble d'alimentation en toute sécurité si nécessaire pour éviter toute traction involontaire, tout dommage, tout contact avec la surface chauffante ou tout risque de débouchement.
- **AVERTISSEMENT!** Tant que la prise est branchée, l'appareil est branché sur l'alimentation.
- **AVERTISSEMENT!** TOUJOURS éteindre l'appareil avant de le débrancher de l'alimentation électrique, du nettoyage, de l'entretien ou du stockage.
- Raccordez l'appareil à une prise électrique uniquement avec la tension et la fréquence mentionnées sur l'étiquette de l'appareil.
- Ne touchez pas la prise/les connexions électriques avec des mains mouillées ou humides.
- Tenez l'appareil et les prises/raccordements électriques à l'écart de l'eau et d'autres liquides. Si l'appareil tombe dans l'eau, retirez immédiatement les connexions de l'alimentation électrique. N'utilisez pas l'appareil tant qu'il n'a pas été vérifié par un technicien certifié. Le non-respect de ces instructions entraînera des risques mettant en jeu le pronostic vital.
- Branchez l'alimentation sur une prise électrique facilement accessible afin de pouvoir débrancher immédiatement l'appareil en cas d'urgence.
- Assurez-vous que le cordon n'entre pas en contact avec des objets tranchants ou chauds et tenez-le à l'écart du feu. Ne tirez jamais sur le cordon d'alimentation pour le débrancher de la prise, tirez toujours sur la prise à la place.
- Ne portez jamais l'appareil par son cordon.
- N'essayez jamais d'ouvrir vous-même le boîtier de l'appareil.
- N'insérez pas d'objets dans le boîtier de l'appareil.
- Ne laissez jamais l'appareil sans surveillance pendant l'utilisation.
- Cet appareil doit être utilisé par du personnel qualifié dans la cuisine du restaurant, dans les cantines ou au bar, etc.
- Cet appareil ne doit pas être utilisé par des personnes ayant des capacités physiques, sensorielles ou mentales réduites, ou par des personnes qui manquent d'expérience et de connaissances.
- Cet appareil ne doit en aucun cas être utilisé par des enfants.
- Gardez l'appareil et ses connexions électriques hors de portée des enfants.
- N'utilisez jamais d'accessoires ou d'autres dispositifs que ceux fournis avec l'appareil ou recommandés par le fabricant. Le non-respect de cette consigne peut présenter un risque pour la sécurité de l'utilisateur et endommager l'appareil. Utilisez uniquement des pièces et accessoires d'origine.
- N'utilisez pas cet appareil au moyen d'une minuterie externe ou d'un système de télécommande.
- Ne placez pas l'appareil sur un objet chauffant (essence, électrique, cuisinière à charbon, etc.).
- Ne couvrez pas l'appareil en fonctionnement.
- Ne placez aucun objet sur l'appareil.
- N'utilisez pas l'appareil à proximité de flammes nues, de matériaux explosifs ou inflammables. Utilisez toujours l'appareil sur une surface horizontale, stable, propre, résistante à la chaleur et sèche.
- L'appareil ne convient pas à une installation dans une zone où un jet d'eau pourrait être utilisé.

- Laissez un espace d'au moins 20 cm autour de l'appareil pour la ventilation pendant l'utilisation.
- **AVERTISSEMENT!** Veillez à ce que toutes les ouvertures de ventilation de l'appareil ne soient pas obstruées.

Instructions de sécurité spéciales

- Cet appareil est destiné à un usage commercial.
- **AVERTISSEMENT! LES LAMES SONT TRANCHANTES. GARDEZ LES MAINS À L'ÉCART!**
- N'utilisez pas l'appareil sans charge pour éviter toute surchauffe.
- **PRUDENCE!** TOUJOURS éteindre la machine et débrancher l'alimentation électrique avant de toucher les pièces motorisées.
- **AVERTISSEMENT!** Ne pas tenter de contourner le verrouillage de sécurité. L'appareil est équipé d'un verrouillage de sécurité pour empêcher l'utilisateur final de toucher les pièces mobiles.
- Si le cordon d'alimentation est endommagé, il doit être remplacé par le fabricant, son agent d'entretien ou des personnes qualifiées de la même manière afin d'éviter tout danger. (Cordon d'alimentation fixe à l'intérieur, mais il peut être remplacé)
- **AVERTISSEMENT!** TOUJOURS tenir les mains, les cheveux longs et les vêtements éloignés des parties mobiles.
- **NE CONVIENT PAS À UNE UTILISATION CONTINUE!** N'utilisez pas l'appareil en continu pour éviter une surchauffe du moteur. Le temps de fonctionnement continu ne doit pas dépasser 3 minutes. Faites fonctionner à nouveau l'appareil après l'avoir refroidi.

Utilisation prévue

- Cet appareil est destiné à être utilisé pour des applications commerciales, par exemple dans les cuisines de restaurants, les cantines, les hôpitaux et les entreprises commerciales telles que les boulangeries, les boucheries, etc., mais pas pour la production de masse continue d'aliments.
- L'appareil est conçu pour écraser la glace. Toute autre utilisation peut endommager l'appareil ou causer des blessures corporelles.
- L'utilisation de l'appareil à toute autre fin sera considérée comme une mauvaise utilisation de l'appareil. L'utilisateur sera seul responsable de l'utilisation inappropriée de l'appareil.

Installation de mise à la terre

Cet appareil est classé en classe de **protection I** et doit être raccordé à une terre de protection. La mise à la terre réduit le risque de choc électrique en fournissant un fil de fuite pour le courant électrique.

Cet appareil est équipé d'un cordon d'alimentation avec fiche de mise à la terre ou de connexions électriques avec fil de mise à la terre. Les connexions doivent être correctement installées et mises à la terre.

Principales parties du produit

(Fig. 1 à la page 3)

1. Couverture
2. Aimant
3. Microcommutateur
4. Connexion

5. Bras de sécurité
6. Déflecteur
7. Boîtier électrique
8. Panneau PCB
9. Cordon d'alimentation
10. Base inférieure
11. Interrupteur marche-arrêt
12. Moteur
13. Couvercle du moteur
14. Bec verseur
15. Partie supérieure du bec
16. Lame
17. Vis
18. Conteneur

Remarque: Le contenu de ce manuel s'applique à tous les éléments répertoriés, sauf indication contraire. L'apparence peut varier par rapport aux illustrations illustrées.

Schéma du circuit

(Fig. 2 à la page 4)

19. Voyant vert
20. Micro-ondes
21. Moteur

Diagramme éclaté avec liste de pièces

(Fig. 3 à la page 5)

N° de pièce	Nom de la pièce	Quantité
1	Couvercle	1
2	Aimant	1
3	Couvercle	1
4	Microcommutateur	1
5	Connexion	1
6	Vis	2
7	Manchon	1
8	Bras de sécurité	1
9	Partie supérieure du bec	1
10	Bec verseur	1
11	Joint d'huile	1
12	Gaine en acier	1
13	Vis	4
14	Couvercle supérieur du moteur	1
15	Collier de serrage	1
16	Soulagement de la tension	1
17	Cordon d'alimentation	1
18	Interrupteur marche-arrêt	1
19	Circuit imprimé [Ver 3.0 2020-12-03, LHSP-021-01]	1
20	Moteur	1
21	Base inférieure	1

22	Pieds en caoutchouc (plastique noir)	4
23	Vis	1
24	Lame	1
25	Vis	4
26	Déflecteur	1
27	Conteneur	1

Préparation avant utilisation

- Retirez tous les emballages et emballages de protection.
- Vérifiez que l'appareil est en bon état et avec tous les accessoires. En cas de livraison incomplète ou endommagée, veuillez contacter immédiatement le fournisseur. Dans ce cas, n'utilisez pas l'appareil.
- Nettoyez les accessoires et l'appareil avant utilisation (voir ==> Nettoyage et entretien).
- Assurez-vous que l'appareil est complètement sec.
- Placez l'appareil sur une surface horizontale, stable et résistante à la chaleur, sans risque d'éclaboussures d'eau.
- Conservez l'emballage si vous avez l'intention de ranger votre appareil à l'avenir.
- Conserver le manuel d'utilisation pour référence ultérieure.

NOTE! En raison des résidus de fabrication, l'appareil peut émettre une légère odeur lors des premières utilisations. Cela est normal et n'indique aucun défaut ou danger. Assurez-vous que l'appareil est bien ventilé.

Mode d'emploi

1. Assurez-vous que l'interrupteur est en état « OFF ».
2. Placez les glaçons dans le récipient.
3. Couvrez le couvercle du récipient de sorte que le capteur magnétique soit en contact avec l'extrémité du bras de sécurité.
AVERTISSEMENT: Ne pas tenter de contourner le verrouillage de sécurité. L'appareil est équipé d'un verrouillage de sécurité pour empêcher l'utilisateur final de toucher les pièces mobiles.
4. Démarrez le moteur en appuyant sur le commutateur pour le mettre en marche. Faites fonctionner l'appareil pour écraser la glace dans le récipient (il dure environ 30 secondes pour terminer l'écrasement des glaçons dans le récipient plein).
5. Éteignez le moteur en appuyant à nouveau sur le bouton.

REMARQUE: Attendez toujours que tous les composants soient complètement arrêtés avant d'ouvrir le couvercle.

Nettoyage et entretien

- **ATTENTION!** Débranchez toujours l'appareil de l'alimentation et refroidissez-le avant de le ranger, de le nettoyer et de l'entretenir.
- N'utilisez pas de jet d'eau ou de nettoyeur à vapeur pour le nettoyage et ne poussez pas l'appareil sous l'eau, car les pièces risquent d'être mouillées et un choc électrique pourrait en résulter.
- Si l'appareil n'est pas maintenu dans un bon état de propreté, cela peut nuire à la durée de vie 0 de l'appareil et entraîner une situation dangereuse.
- **RISQUE DE BLESSURE!** Il convient de prendre des précautions lors de la manipulation des lames coupantes tranchantes pendant le nettoyage.

Nettoyage

- Nettoyez la surface extérieure refroidie avec un chiffon ou une éponge légèrement humidifiée avec une solution de savon doux.
- Pour des raisons d'hygiène, l'appareil doit être nettoyé avant et après utilisation.
- Évitez tout contact avec l'eau des composants électriques.
- Ne jamais immerger l'appareil dans de l'eau ou d'autres liquides.
- N'utilisez jamais d'agents nettoyants agressifs, d'éponges abrasives ou d'agents nettoyants contenant du chlore. N'utilisez pas de laine d'acier, d'ustensiles métalliques ou d'objets pointus ou pointus pour le nettoyage. N'utilisez pas d'essence ou de solvants!
- Aucune pièce n'est lavable au lave-vaisselle.

Maintenance

- Vérifiez régulièrement le fonctionnement de l'appareil pour éviter les accidents graves.
- Si vous constatez que l'appareil ne fonctionne pas correctement ou qu'il y a un problème, arrêtez de l'utiliser, éteignez-le et contactez le fournisseur.
- Tous les travaux d'entretien, d'installation et de réparation doivent être effectués par des techniciens spécialisés et autorisés, ou recommandés par le fabricant.

Transport et stockage

- Avant de ranger l'appareil, assurez-vous toujours qu'il a été débranché de l'alimentation et complètement refroidi.
- Rangez l'appareil dans un endroit frais, propre et sec.
- Ne placez jamais d'objets lourds sur l'appareil, car cela pourrait l'endommager.
- Ne déplacez pas l'appareil lorsqu'il est en cours de fonctionnement. Débranchez l'appareil de l'alimentation électrique lorsque vous le déplacez et maintenez-le en bas.

Dépannage

Si l'appareil ne fonctionne pas correctement, consultez le tableau ci-dessous pour connaître la solution. Si vous ne parvenez toujours pas à résoudre le problème, veuillez contacter le fournisseur/prestataire de services.

Problème	Cause possible	Solution possible
Le concasseur de glace ne démarre pas	Pas d'alimentation électrique	Assurez-vous qu'il est branché.
		Assurez-vous que l'interrupteur est sur MARCHÉ.
	Le couvercle n'est pas fermé	Assurez-vous que le disjoncteur de sécurité est fermé.
	Surchauffe du moteur	Attendez au moins 30 minutes et réessayez. Si vous placez l'appareil dans un endroit frais, cela réduira le temps d'attente.

Garantie

Tout défaut affectant le fonctionnement de l'appareil qui devient apparent dans l'année suivant l'achat sera réparé ou remplacé gratuitement à condition que l'appareil ait été utilisé et entretenu conformément aux instructions et qu'il n'ait pas été utilisé de manière abusive ou incorrecte de quelque manière que ce soit. Vos droits statutaires ne sont pas affectés. Si l'appareil est revendiqué sous garantie, indiquez où et quand il a été acheté et incluez une preuve d'achat (par ex., reçu). Conformément à notre politique de développement continu des produits, nous nous réservons le droit de modifier les spécifications du produit, de l'emballage et de la documentation sans préavis.

Mise au rebut et environnement

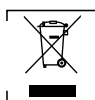

Lors de la mise hors service de l'appareil, le produit ne doit pas être mis au rebut avec d'autres déchets ménagers. Au lieu de cela, il est de votre responsabilité de jeter vos déchets en les remettant à un point de collecte désigné. Le non-respect de cette règle peut être sanctionné conformément aux réglementations applicables en matière d'élimination des déchets. La collecte et le recyclage séparés de vos déchets au moment de leur élimination contribueront à préserver les ressources naturelles et à garantir qu'ils sont recyclés d'une manière qui protège la santé humaine et l'environnement. Pour plus d'informations sur l'endroit où vous pouvez déposer vos déchets pour recyclage, veuillez contacter votre entreprise locale de collecte des déchets. Les fabricants et les importateurs ne sont pas responsables du recyclage, du traitement et de l'élimination écologique, que ce soit directement ou par le biais d'un système public.

ITALIANO

Gentile cliente,

Gratz per aver acquistato questo elettrodomestico BarUp. Prima di installare e utilizzare questo apparecchio per la prima volta, leggere attentamente il presente manuale d'uso, prestando particolare attenzione alle norme di sicurezza descritte di seguito.

Istruzioni di sicurezza

- Utilizzare l'apparecchiatura solo per lo scopo per cui è stata progettata, come descritto nel presente manuale.
- Il produttore non è responsabile per eventuali danni causati da un funzionamento errato e da un uso improprio.
-  **PERICOLO! RISCHIO DI SCOSSE ELETTRICHE!** Non tentare di riparare l'apparecchiatura da soli. Non immergere le parti elettriche dell'apparecchiatura in acqua o altri liquidi. Non tenere mai l'apparecchiatura sotto l'acqua corrente.
- **NON UTILIZZARE MAI UN APPARECCHIO DANNEGGIATO!** Controllare regolarmente che i collegamenti elettrici e il cavo non presentino danni. Se danneggiato, scollegare l'apparecchiatura dall'alimentazione. Eventuali riparazioni devono essere eseguite solo da un fornitore o da una persona qualificata per evitare pericoli o lesioni.
- **AVVERTENZA!** Quando si posiziona l'apparecchiatura, instradare il cavo di alimentazione in modo sicuro, se necessario,

per evitare di tirare involontariamente, danneggiarsi, venire a contatto con la superficie di riscaldamento o causare un pericolo di inciampo.

- **AVVERTENZA!** Finché la spina è nella presa, l'apparecchiatura è collegata all'alimentazione.
- **AVVERTENZA!** Spegnerne SEMPRE l'apparecchiatura prima di scollegarla dall'alimentazione, dalla pulizia, dalla manutenzione o dalla conservazione.
- Collegare l'apparecchiatura solo a una presa elettrica con la tensione e la frequenza indicate sull'etichetta dell'apparecchiatura.
- Non toccare la spina/i collegamenti elettrici con le mani bagnate o umide.
- Tenere l'apparecchiatura e la spina/le connessioni elettriche lontane dall'acqua e da altri liquidi. Se l'apparecchiatura cade in acqua, rimuovere immediatamente i collegamenti dell'alimentazione. Non utilizzare l'apparecchiatura finché non è stata controllata da un tecnico certificato. La mancata osservanza di queste istruzioni causerà rischi potenzialmente letali.
- Collegare l'alimentatore a una presa elettrica facilmente accessibile in modo da poter scollegare immediatamente l'apparecchiatura in caso di emergenza.
- Assicurarsi che il cavo non entri in contatto con oggetti affilati o caldi e tenerlo lontano da fiamme libere. Non tirare mai il cavo di alimentazione per scollegarlo dalla presa, tirare sempre la spina.
- Non trasportare mai l'apparecchiatura per il cavo.
- Non tentare mai di aprire autonomamente l'alloggiamento dell'apparecchiatura.
- Non inserire oggetti nell'alloggiamento dell'apparecchiatura.
- Non lasciare mai l'apparecchiatura incustodita durante l'uso.
- Questo apparecchio deve essere utilizzato da personale qualificato in cucina del ristorante, mense o personale del bar, ecc.
- Questo apparecchio non deve essere utilizzato da persone con ridotte capacità fisiche, sensoriali o mentali o da persone che non hanno esperienza e conoscenza.
- Questo apparecchio non deve mai essere utilizzato dai bambini.
- Tenere l'apparecchiatura e i relativi collegamenti elettrici fuori dalla portata dei bambini.
- Non utilizzare mai accessori o altri dispositivi diversi da quelli forniti con l'apparecchiatura o raccomandati dal produttore. La mancata osservanza di questa indicazione potrebbe rappresentare un rischio per la sicurezza dell'utente e danneggiare l'apparecchiatura. Utilizzare solo parti e accessori originali.
- Non utilizzare l'apparecchiatura mediante un timer esterno o un sistema di controllo remoto.
- Non posizionare l'apparecchiatura su un oggetto riscaldante (benzina, elettrica, cucina a carbone, ecc.).
- Non coprire l'apparecchiatura in funzione.
- Non posizionare oggetti sopra l'apparecchiatura.
- Non utilizzare l'apparecchiatura in prossimità di fiamme libere, materiali esplosivi o infiammabili. Utilizzare sempre l'apparecchiatura su una superficie orizzontale, stabile, pulita, resistente al calore e asciutta.
- L'apparecchiatura non è adatta per l'installazione in un'area in cui è possibile utilizzare un getto d'acqua.
- Lasciare uno spazio di almeno 20 cm intorno all'apparecchiatura per la ventilazione durante l'uso.
- **AVVERTENZA!** Mantenere tutte le aperture di ventilazione dell'apparecchiatura libere da ostruzioni.

Istruzioni di sicurezza speciali

- Questo apparecchio è destinato all'uso commerciale.
- **AVVERTENZA! LE LAME SONO AFFILATE. TENERE LE MANI LONTANE!**
- Non utilizzare l'apparecchiatura senza carico per evitare il surriscaldamento.
- **ATTENZIONE!** Spegnerne SEMPRE la macchina e scollegare l'alimentazione prima di toccare qualsiasi parte del motore.
- **AVVERTENZA!** Non tentare di bypassare l'interblocco di sicurezza. L'apparecchiatura è dotata di un interblocco di sicurezza per impedire all'utente finale di toccare le parti in movimento.
- Se il cavo di alimentazione è danneggiato, deve essere sostituito dal produttore, dal suo agente di assistenza o da persone qualificate in modo analogo per evitare rischi. (Cavo di alimentazione fisso all'interno, ma potrebbe essere sostituito).
- **AVVERTENZA!** Tenere SEMPRE mani, capelli lunghi e indumenti lontani dalle parti mobili.
- **NON ADATTO PER UN USO CONTINUO!** Non azionare continuamente l'apparecchiatura per evitare il surriscaldamento del motore. Il tempo di funzionamento continuo non deve superare i 3 minuti. Azionare nuovamente l'apparecchiatura dopo che è stata raffreddata.

Uso previsto

- Questo apparecchio è destinato ad essere utilizzato per applicazioni commerciali, ad esempio in cucine di ristoranti, mense, ospedali e imprese commerciali come panetterie, macherie, ecc., ma non per la produzione di massa continua di alimenti.
- L'apparecchiatura è progettata per frantumare il ghiaccio. Qualsiasi altro utilizzo può causare danni all'apparecchiatura o lesioni personali.
- Il funzionamento dell'apparecchiatura per qualsiasi altro scopo deve essere considerato un uso improprio del dispositivo. L'utente sarà l'unico responsabile per l'uso improprio del dispositivo.

Installazione di messa a terra

Questa apparecchiatura è classificata come classe di **protezione I** e deve essere collegata a una messa a terra di protezione. La messa a terra riduce il rischio di scosse elettriche fornendo un filo di fuga per la corrente elettrica.

Questo apparecchio è dotato di un cavo di alimentazione con spina di messa a terra o di collegamenti elettrici con filo di messa a terra. I collegamenti devono essere installati e messi a terra correttamente.

Parti principali del prodotto

(Fig. 1 a pagina 3)

1. Coperchio
2. Magnete
3. Microinterruttore
4. Connessione
5. Braccio di sicurezza
6. Deflettore
7. Scatola elettrica
8. Pannello PCB
9. Cavo di alimentazione
10. Base inferiore
11. Interruttore On-Off
12. Motore

- 13. Coperchio del motore
- 14. Bocca
- 15. Parte superiore del beccuccio
- 16. Lama
- 17. Vite
- 18. Contenitore

Nota: Il contenuto di questo manuale si applica a tutti gli elementi elencati, salvo diversamente specificato. L'aspetto può variare rispetto alle illustrazioni mostrate.

Diagramma del circuito

(Fig. 2 a pagina 4)

- 19. Luce verde
- 20. Microonde
- 21. Motore

Diagramma esploso con elenco delle parti

(Fig. 3 a pagina 5)

Codice	Nome parte	Quantità
1	Coperchio	1
2	Magnete	1
3	Coperchio	1
4	Microinterruttore	1
5	Connessione	1
6	Vite	2
7	Manicotto	1
8	Braccio di sicurezza	1
9	Parte superiore del beccuccio	1
10	Bocca	1
11	Paraolio	1
12	Guaina in acciaio	1
13	Vite	4
14	Coperchio superiore del motore	1
15	Fascetta	1
16	Sollievo dalla deformazione	1
17	Cavo di alimentazione	1
18	Interruttore On - Off	1
19	Scheda circuiti [Ver 3.0 2020-12-03, LHSP-021-01]	1
20	Motore	1
21	Base inferiore	1
22	Piedini in gomma(plastica nera)	4
23	Vite	1
24	Lama	1
25	Vite	4
26	Deflettore	1
27	Contenitore	1

Preparazione prima dell'uso

- Rimuovere tutte le confezioni protettive e l'involucro.
- Controllare che il dispositivo sia in buone condizioni e con tutti gli accessori. In caso di consegna incompleta o danneggiata, contattare immediatamente il fornitore. In questo caso, non utilizzare il dispositivo.
- Pulire gli accessori e l'apparecchiatura prima dell'uso (vedere ==> Pulizia e manutenzione).
- Assicurarsi che l'apparecchiatura sia completamente asciutta.
- Posizionare l'apparecchiatura su una superficie orizzontale, stabile e resistente al calore, sicura contro gli schizzi d'acqua.
- Conservare la confezione se si intende conservare l'apparecchiatura in futuro.
- Conservare il manuale utente per riferimento futuro.

NOTA! A causa dei residui di produzione, l'apparecchiatura può emettere un odore leggero durante i primi utilizzi. Ciò è normale e non indica alcun difetto o pericolo. Assicurarsi che l'apparecchiatura sia ben ventilata.

Istruzioni operative

1. Assicurarsi che l'interruttore sia in stato "OFF".
2. Collocare i cubetti di ghiaccio nel contenitore.
3. Coprire il coperchio del contenitore in modo che il sensore magnetico sia a contatto con l'estremità del braccio di sicurezza.
- **AVVERTENZA:** Non tentare di bypassare l'interblocco di sicurezza. L'apparecchiatura è dotata di un interblocco di sicurezza per impedire all'utente finale di toccare le parti in movimento.
4. Avviare il motore premendo l'interruttore su "ON". Far funzionare l'apparecchiatura per frantumare il ghiaccio nel contenitore [dura circa 30 secondi per finire di frantumare i cubetti di ghiaccio nel contenitore pieno].
5. Spegnerne il motore premendo nuovamente l'interruttore.
- **NOTA:** Attendere sempre che tutti i componenti si siano fermati completamente prima di aprire il coperchio.

Pulizia e manutenzione

- **ATTENZIONE!** Scollegare sempre l'apparecchiatura dall'alimentazione e raffreddarla prima di riporla, pulirla e sottoporla a manutenzione.
- Non utilizzare getti d'acqua o scovolino per la pulizia e non spingere l'apparecchiatura sotto l'acqua, in quanto le parti si bagnano e potrebbero verificarsi scosse elettriche.
- Se l'apparecchiatura non viene mantenuta in un buon stato di pulizia, ciò può influire negativamente sulla durata 0 dell'apparecchiatura e causare una situazione pericolosa.
- **PERICOLO DI LESIONI!** Prestare attenzione quando si maneggiano le lame taglienti durante la pulizia.

Pulizia

- Pulire la superficie esterna raffreddata con un panno o una spugna leggermente inumiditi con una soluzione detergente delicata.
- Per motivi di igiene, l'apparecchiatura deve essere pulita prima e dopo l'uso.
- Evitare che l'acqua entri in contatto con i componenti elettrici.
- Non immergere mai l'apparecchiatura in acqua o altri liquidi.
- Non utilizzare mai detersivi aggressivi, spugne abrasive

o detersivi contenenti cloro. Non utilizzare lana d'acciaio, utensili metallici o oggetti appuntiti o appuntiti per la pulizia. Non utilizzare benzina o solventi!

- Nessuna parte può essere lavata in lavastoviglie.

Manutenzione

- Controllare regolarmente il funzionamento dell'apparecchiatura per evitare gravi incidenti.
- Se si nota che l'apparecchiatura non funziona correttamente o che c'è un problema, smettere di usarla, spegnerla e contattare il fornitore.
- Tutti i lavori di manutenzione, installazione e riparazione devono essere eseguiti da tecnici specializzati e autorizzati o raccomandati dal produttore.

Trasporto e stoccaggio

- Prima della conservazione, assicurarsi sempre che l'apparecchiatura sia stata scollegata dall'alimentazione e completamente raffreddata.
- Conservare l'apparecchiatura in un luogo fresco, pulito e asciutto.
- Non posizionare mai oggetti pesanti sull'apparecchiatura, in quanto ciò potrebbe danneggiarla.
- Non spostare l'apparecchiatura mentre è in funzione. Scollegare l'apparecchiatura dall'alimentazione elettrica durante lo spostamento e tenerla in basso.

Risoluzione dei problemi

Se l'apparecchiatura non funziona correttamente, controllarla con la tabella seguente per la soluzione. Se il problema persiste, contattare il fornitore/fornitore di servizi.

Problema	Possibile causa	Possibile soluzione
Il frantumatore di ghiaccio non si avvia	Nessuna alimentazione	Assicurarsi che sia collegato. Assicurarsi che l'interruttore sia su ON.
	Il coperchio non è chiuso	Assicurarsi che l'interruttore automatico di sicurezza sia chiuso.
	Motore surriscaldato	Attendere almeno 30 minuti e riprovare. Se l'apparecchiatura viene messa in un luogo fresco, il tempo di attesa viene ridotto.

Garanzia

Qualsiasi difetto che comprometta la funzionalità dell'apparecchiatura che diventi evidente entro un anno dall'acquisto sarà riparato mediante riparazione o sostituzione gratuita, a condizione che l'apparecchiatura sia stata utilizzata e sottoposta a manutenzione in conformità alle istruzioni e non sia stata in alcun modo abusata o utilizzata in modo improprio. I Suoi diritti legali non sono compromessi. Se l'apparecchiatura è richiesta in garanzia, indicare dove e quando è stata acquistata e includere la prova di acquisto (ad es. ricevuta). In linea con la nostra politica di sviluppo continuo del prodotto, ci riserviamo il diritto di modificare le specifiche del prodotto, dell'imballaggio e della documentazione senza preavviso.

Smaltimento e ambiente



Durante lo smantellamento dell'apparecchiatura, il prodotto non deve essere smaltito con altri rifiuti domestici. Al contrario, è responsabilità dell'utente smaltire le apparecchiature di scarico consegnandole a un punto di raccolta designato. La mancata osservanza di questa regola può essere penalizzata in conformità con le normative applicabili sullo smaltimento dei rifiuti. La raccolta e il riciclaggio separati delle apparecchiature di scarico al momento dello smaltimento contribuiranno a preservare le risorse naturali e a garantire che vengano riciclate in modo da proteggere la salute umana e l'ambiente.

Per ulteriori informazioni su dove è possibile depositare i rifiuti per il riciclaggio, contattare la società locale di raccolta rifiuti. I produttori e gli importatori non si assumono alcuna responsabilità per il riciclaggio, il trattamento e lo smaltimento ecologico, né direttamente né tramite un sistema pubblico.

RO

ROMÂNĂ

Stimate client,
Vă mulțumim pentru achiziționarea acestui aparat electrocasnic BarUp. Citiți cu atenție acest manual de utilizare, acordând o atenție deosebită reglementărilor de siguranță evidențiate mai jos, înainte de a instala și utiliza acest aparat pentru prima dată.

Instrucțiuni de siguranță

- Utilizați aparatul numai în scopul pentru care a fost conceput, conform descrierii din acest manual.
- Producătorul nu este răspunzător pentru nicio daună cauzată de funcționarea incorectă și utilizarea necorespunzătoare.
- **PERICOL! RISC DE ELECTROCUTARE!** Nu încercați să reparați aparatul singur. Nu scufundați componentele electrice ale aparatului în apă sau în alte lichide. Nu țineți niciodată aparatul sub jet de apă.
- **NU UTILIZAȚI NICIODATĂ UN APARAT DETERIORAT!** Verificați periodic conexiunile electrice și cablul pentru a depista eventualele deteriorări. Dacă este deteriorat, deconectați aparatul de la sursa de alimentare. Orice reparații trebuie efectuate numai de către un furnizor sau o persoană calificată pentru a evita pericolul sau vătămarea.
- **AVERTISMENT!** Când poziționați aparatul, direcționați cablul de alimentare în siguranță, dacă este necesar, pentru a evita tragerea accidentală, deteriorarea, contactul cu suprafața de încălzire sau riscul de împiedicare.
- **AVERTISMENT!** Atât timp cât ștecherul este în priză, aparatul este conectat la sursa de alimentare.
- **AVERTISMENT!** Oprii ÎNTOTDEAUNA aparatul înainte de a-l deconecta de la sursa de alimentare, curățare, întreținere sau depozitare.
- Conectați aparatul la o priză electrică numai cu tensiunea și frecvența menționate pe eticheta aparatului.
- Nu atingeți ștecherul/conexiunile electrice cu mâinile umede sau umede.
- Țineți aparatul și ștecherul/conexiunile la distanță de apă și alte lichide. Dacă aparatul cade în apă, scoateți imediat conexiunile sursei de alimentare. Nu utilizați aparatul până când nu a fost verificat de un tehnician certificat. Nerespectarea

- acestor instrucțiuni va cauza riscuri care pun viața în pericol.
- Conectați sursa de alimentare la o priză electrică ușor accesibilă, astfel încât să puteți deconecta imediat aparatul în caz de urgență.
 - Asigurați-vă că cablul nu intră în contact cu obiecte ascuțite sau fierbinți și țineți-l la distanță de foc deschis. Nu trageți niciodată de cablul de alimentare pentru a-l scoate din priză, trageți întotdeauna de fișă.
 - Nu transportați niciodată aparatul de cablu.
 - Nu încercați niciodată să deschideți singur carcasa aparatului.
 - Nu introduceți obiecte în carcasa aparatului.
 - Nu lăsați niciodată aparatul nesupravegheat în timpul utilizării.
 - Acest aparat trebuie utilizat de personal instruit în bucătăria restaurantului, cantinelor sau barului etc.
 - Acest aparat nu trebuie utilizat de persoane cu capacități fizice, senzoriale sau mentale reduse sau de persoane care nu au experiență și cunoștințe suficiente.
 - Acest aparat nu trebuie utilizat de copii în niciun caz.
 - Nu lăsați aparatul și conexiunile sale electrice la îndemâna copiilor.
 - Nu utilizați niciodată accesoriile sau alte dispozitive suplimentare în afară de cele furnizate împreună cu aparatul sau recomandate de producător. Nerespectarea acestei instrucțiuni poate reprezenta un risc pentru utilizator și poate deteriora aparatul. Utilizați numai piese și accesorii originale.
 - Nu utilizați acest aparat cu ajutorul unui cronometru extern sau al unui sistem de telecomandă.
 - Nu așezați aparatul pe un obiect de încălzire (benzină, electrică, aragaz cu cărbune etc.).
 - Nu acoperiți aparatul în timpul funcționării.
 - Nu așezați obiecte pe aparat.
 - Nu utilizați aparatul în apropierea flăcărilor deschise, a materialelor explozive sau inflamabile. Utilizați întotdeauna aparatul pe o suprafață orizontală, stabilă, curată, rezistentă la căldură și uscată.
 - Aparatul nu poate fi instalat într-o zonă în care poate fi utilizat un jet de apă.
 - Lăsați un spațiu de cel puțin 20 cm în jurul aparatului pentru ventilare în timpul utilizării.
 - **AVERTISMENT!** Păstrați toate orificiile de ventilație de pe aparat ferite de obstrucții.

Instrucțiuni speciale privind siguranța

- Acest aparat este destinat utilizării comerciale.
- **AVERTISMENT! LAMELE SUNT ASCUȚITE. ȚINEȚI MÂINILE LA DISTANȚĂ!**
- Nu utilizați aparatul fără sarcină pentru a preveni supraîncălzirea.
- **PRECAUȚIE!** Opriti ÎNTOTDEAUNA mașina și deconectați sursa de alimentare înainte de a atinge orice piese ale motorului.
- **AVERTISMENT!** Nu încercați să ocoliți dispozitivul de blocare de siguranță. Aparatul este echipat cu un dispozitiv de blocare de siguranță pentru a împiedica utilizatorul final să atingă piesele mobile.
- În cazul în care cablul de alimentare este deteriorat, acesta trebuie înlocuit de producător, de agentul său de service sau de persoane cu o calificare similară pentru a evita orice pericol. (Fixarea cablului de alimentare în interior, dar poate fi înlocuit)
- **AVERTISMENT!** Țineți ÎNTOTDEAUNA mâinile, părul lung și

îmbrăcămintea departe de piesele mobile.

- **NU ESTE ADECVAT PENTRU UTILIZARE CONTINUĂ!** Nu utilizați continuu aparatul pentru a evita supraîncălzirea motorului. Timpul de funcționare continuă nu trebuie să depășească 3 minute. Puneți din nou în funcțiune aparatul după ce acesta a fost răcit.

Utilizare prevăzută

- Acest aparat este destinat utilizării pentru aplicații comerciale, de exemplu în bucătăriile restaurantelor, cantinelor, școlilor și întreprinderilor comerciale, cum ar fi brutăriile, butgariile etc., dar nu și pentru producția continuă în masă a alimentelor.
- Aparatul este conceput pentru zdrobirea gheții. Orice altă utilizare poate duce la deteriorarea aparatului sau la vătămare corporală.
- Utilizarea aparatului în orice alt scop va fi considerată o utilizare incorectă a dispozitivului. Utilizatorul va fi singurul responsabil pentru utilizarea necorespunzătoare a dispozitivului.

Instalarea împământării

Acest aparat este clasificat ca fiind din clasa de **protecție I** și trebuie conectat la o împământare de protecție. Împământarea reduce riscul de electrocutare prin asigurarea unui fir de evacuare pentru curentul electric.

Acest aparat este dotat cu un cablu de alimentare cu ștecăr cu împământare sau conexiuni electrice cu cablu de împământare. Conexiunile trebuie instalate și împământate corespunzător.

Principalele componente ale produsului

(Fig. 1 de la pagina 3)

1. Capac
2. Magnet
3. Microcomutator
4. Conexiune
5. Braț de siguranță
6. Deflect
7. Cutie electrică
8. Panou PCB
9. Cablu de alimentare
10. Baza inferioară
11. Comutator pornit-oprit
12. Motor
13. Capac motor
14. Orificiu
15. Partea superioară a duzei
16. Lamă
17. Șurub
18. Recipient

Observație: Conținutul acestui manual se aplică tuturor articolelor listate, cu excepția cazului în care se specifică altfel. Aspectul poate varia față de ilustrațiile prezentate.

Diagrama circuitului

(Fig. 2 la pagina 4)

19. Lumină verde
20. Microunde
21. Motor

Diagramă Explodată cu listă de piese (Fig. 3 la pagina 5)

Partea nr.	Nume piesă	Cantitate
1	Capac	1
2	Magnet	1
3	Capac	1
4	Microcomutator	1
5	Conexiune	1
6	Șurub	2
7	Manșon	1
8	Braț de siguranță	1
9	Partea superioară a duzei	1
10	Orificiu	1
11	Garnitură de etanșare cu ulei	1
12	Teacă de oțel	1
13	Șurub	4
14	Capac superior motor	1
15	Legătură cablu	1
16	Eliberare tensionare	1
17	Cablu de alimentare	1
18	Comutator Pornit -Oprit	1
19	Placă de circuite (Ver. 3.0 2020-12-03, LHSP-021-01)	1
20	Motor	1
21	Baza inferioară	1
22	Picioare din cauciuc(plastic negru)	4
23	Șurub	1
24	Lamă	1
25	Șurub	4
26	Deflect	1
27	Recipient	1

Pregătirea înainte de utilizare

- Îndepărtați toate ambalajele și ambalajele de protecție.
- Verificați dacă dispozitivul este în stare bună și cu toate accesoriile. În cazul unei livrări incomplete sau deteriorate, vă rugăm să contactați imediat furnizorul. În acest caz, nu utilizați dispozitivul.
- Curățați accesoriile și aparatul înainte de utilizare (consultați ==> Curățare și întreținere).
- Asigurați-vă că aparatul este complet uscat.
- Puneți aparatul pe o suprafață orizontală, stabilă și rezistentă la căldură, care este sigură împotriva stropirii cu apă.
- Păstrați ambalajul dacă intenționați să depozitați aparatul în viitor.
- Păstrați manualul de utilizare pentru consultare ulterioară.

NOTĂ! Din cauza reziduurilor rezultate din fabricație, aparatul poate emite un miros ușor în timpul primelor câteva utilizări. Acest lucru este normal și nu indică niciun defect sau pericol. Asigurați-vă că aparatul este bine aerisit.

Instrucțiuni de utilizare

1. Asigurați-vă că comutatorul este în starea „OPRIT”.
2. Puneți cuburile de gheață în recipient.
3. Acoperiți capacul recipientului astfel încât senzorul magnetic să intre în contact cu capătul brațului de siguranță.
AVERTISMENT: Nu încercați să ocoliți dispozitivul de blocare de siguranță. Aparatul este echipat cu un dispozitiv de blocare de siguranță pentru a împiedica utilizatorul final să atingă piesele mobile.
4. Porniți motorul apăsând în jos comutatorul pe „PORNIT”. Lăsați aparatul să zdrobească gheața din recipient (durează aproximativ 30 de secunde pentru a termina de zdrobit cuburile de gheață în recipient plin).
5. Opriți motorul apăsând din nou comutatorul.
NOTĂ: Așteptați întotdeauna până când toate componentele s-au oprit complet înainte de a deschide capacul.

Curățare și întreținere

- **ATENȚIE!** Deconectați întotdeauna aparatul de la sursa de alimentare și răciți-l înainte de depozitare, curățare și întreținere.
- Nu utilizați jet de apă sau un aparat de curățat cu aburi pentru curățare și nu împingeți aparatul sub apă, deoarece componentele se vor uda și se pot produce șocuri electrice.
- Dacă aparatul nu este păstrat într-o stare bună de curățenie, acest lucru poate afecta negativ durata de viață a aparatului și poate duce la o situație periculoasă.
- **PERICOL DE RĂNIRE!** Trebuie procedat cu atenție la manipularea lamelor ascuțite în timpul curățării.

Curățare

- Curățați suprafața exterioară răcită cu o lavetă sau un burete ușor umezit cu o soluție slabă de săpun.
- Din motive de igienă, aparatul trebuie curățat înainte și după utilizare.
- Evitați contactul cu apa al componentelor electrice.
- Nu scufundați niciodată aparatul în apă sau în alte lichide.
- Nu utilizați niciodată agenți de curățare agresivi, bureți abrazivi sau agenți de curățare care conțin clor. Nu utilizați bureți de sârmă, ustensile metalice sau orice obiecte ascuțite sau tăioase pentru curățare. Nu utilizați benzină sau solvenți!
- Nicio piesă nu poate fi spălată în mașina de spălat vase.

Întreținere

- Verificați regulat funcționarea aparatului pentru a preveni accidentele grave.
- Dacă vedeți că aparatul nu funcționează corespunzător sau că există o problemă, opriți-l și contactați furnizorul.
- Toate lucrările de întreținere, instalare și reparații trebuie efectuate de tehnicieni specializați și autorizați sau recomandați de producător.

Transport și depozitare

- Înainte de depozitare, asigurați-vă întotdeauna că aparatul a fost deconectat de la sursa de alimentare și s-a răcit complet.
- Depozitați aparatul într-un loc răcoros, curat și uscat.

RO

- Nu puneți niciodată obiecte grele pe aparat, deoarece acesta se poate deteriora.
- Nu mutați aparatul în timp ce acesta este în funcțiune. Deconectați aparatul de la sursa de alimentare când îl mutați și țineți-l în partea de jos.

Depanare

Dacă aparatul nu funcționează corespunzător, verificați tabelul de mai jos pentru a găsi soluția. Dacă în continuare nu puteți rezolva problema, vă rugăm să contactați furnizorul/furnizorul de servicii.

Problemă	Cauză posibilă	Soluție posibilă
Dispozitivul de zdrobire a gheții nu pornește	Fără sursă de alimentare	Asigurați-vă că este conectat. Asigurați-vă că comutatorul este în poziția PORNIT.
	Capacul nu este închis	Asigurați-vă că întrerupătorul circuitului de siguranță este închis.
	Motor supraîncălzit	Așteptați cel puțin 30 de minute și încercați din nou. Dacă puneți aparatul într-un loc răcoros, acest lucru va reduce timpul de așteptare.

Garanție

Orice defect care afectează funcționalitatea aparatului care devine evident în termen de un an de la achiziția va fi reparat prin reparații gratuite sau înlocuire, cu condiția ca aparatul să fi fost utilizat și întreținut în conformitate cu instrucțiunile și să nu fi fost abuzat sau utilizat necorespunzător în niciun fel. Drepturile dvs. legale nu sunt afectate. Dacă aparatul este revendicat în garanție, specificați unde și când a fost achiziționat și includeți dovezile achiziționării (de ex. chitanță).

În conformitate cu politica noastră de dezvoltare continuă a produselor, ne rezervăm dreptul de a modifica fără preaviz produsul, ambalajul și specificațiile documentației.

Aruncați și protejați mediul înconjurător



La scoaterea din uz a aparatului, produsul nu trebuie eliminat împreună cu alte deșeurii menajere. În schimb, este responsabilitatea dvs. să eliminați deșeurile de echipamente prin predarea acestora la un punct de colectare desemnat. Nerespectarea acestei reguli poate fi penalizată în conformitate cu regulamentele aplicabile privind eliminarea deșeurilor. Colectarea și reciclarea separată a deșeurilor dvs. de echipamente la momentul eliminării va ajuta la conservarea resurselor naturale și va asigura reciclarea acestora într-o manieră care protejează sănătatea umană și mediul înconjurător.

Pentru mai multe informații despre locul în care vă puteți lăsa deșeurile pentru reciclare, vă rugăm să contactați compania locală de colectare a deșeurilor. Producătorii și importatorii nu își asumă responsabilitatea pentru reciclarea, tratarea și eliminarea ecologică, fie direct, fie printr-un sistem public.

Αγαπητέ πελάτη,

Σας ευχαριστούμε που αγοράσατε αυτή τη συσκευή BarUp. Διαβάστε προσεκτικά αυτό το εγχειρίδιο χρήστη, δίνοντας ιδιαίτερη προσοχή στους κανονισμούς ασφαλείας που περιγράφονται παρακάτω, πριν από την πρώτη εγκατάσταση και χρήση αυτής της συσκευής.

Οδηγίες ασφαλείας

- Χρησιμοποιείτε τη συσκευή μόνο για τον προβλεπόμενο σκοπό για τον οποίο σχεδιάστηκε, όπως περιγράφεται στο παρόν εγχειρίδιο.
- Ο κατασκευαστής δεν φέρει ευθύνη για τυχόν ζημιές που προκλήθηκαν από εσφαλμένη λειτουργία και ακατάλληλη χρήση.
-  **ΚΙΝΔΥΝΟΣ! ΚΙΝΔΥΝΟΣ ΗΛΕΚΤΡΟΠΛΗΞΙΑΣ!** Μην επιχειρήσετε να επισκευάσετε τη συσκευή μόνοι σας. Μην μπηπαζίζετε τα ηλεκτρικά μέρη της συσκευής σε νερό ή άλλα υγρά. Μην κρατάτε ποτέ τη συσκευή κάτω από τρεχούμενο νερό.
- **ΜΗ ΧΡΗΣΙΜΟΠΟΙΕΙΤΕ ΠΟΤΕ ΣΥΣΚΕΥΗ ΠΟΥ ΈΧΕΙ ΥΠΟΣΤΕΙ ΖΗΜΙΑ!** Ελέγχετε τακτικά τις ηλεκτρικές συνδέσεις και το καλώδιο για τυχόν ζημιές. Σε περίπτωση ζημιάς, αποσυνδέστε τη συσκευή από την παροχή ρεύματος. Οποιοσδήποτε επισκευές πρέπει να πραγματοποιούνται μόνο από προμηθευτή ή εξειδικευμένο άτομο για την αποφυγή κινδύνου ή τραυματισμού.
- **ΠΡΟΕΙΔΟΠΟΙΗΣΗ!** Κατά την τοποθέτηση της συσκευής, δρομολογήστε το καλώδιο ρεύματος με ασφάλεια, εάν είναι απαραίτητο, για να αποφύγετε τυχόν ακούσιο τράβηγμα, ζημιά, επαφή με την επιφάνεια θέρμανσης ή κίνδυνο παραπατήματος.
- **ΠΡΟΕΙΔΟΠΟΙΗΣΗ!** Εφόσον το φις είναι στην πρίζα, η συσκευή είναι συνδεδεμένη στην παροχή ρεύματος.
- **ΠΡΟΕΙΔΟΠΟΙΗΣΗ!** Ανεργοποιείτε ΠΑΝΤΟΤΕ τη συσκευή πριν από την αποσύνδεση από την παροχή ρεύματος, τον καθαρισμό, τη συντήρηση ή την αποθήκευση.
- Συνδέστε τη συσκευή μόνο σε πρίζα με την τάση και τη συχνότητα που αναφέρονται στην ετικέτα της συσκευής.
- Μην αγγίζετε το φις/τις ηλεκτρικές συνδέσεις με βρεγμένα ή υγρά χέρια.
- Διατρεπεί τη συσκευή και το φις/τις ηλεκτρικές συνδέσεις μακριά από νερό και άλλα υγρά. Εάν η συσκευή πέσει σε νερό, αφαιρέστε αμέσως τις συνδέσεις τροφοδοσίας. Μην χρησιμοποιείτε τη συσκευή μέχρι να ελεγχθεί από πιστοποιημένο τεχνικό. Η μη τήρηση αυτών των οδηγιών θα προκαλέσει κινδύνους ασφαλείας για τη ζωή.
- Συνδέστε το τροφοδοτικό σε μια εύκολα προσβάσιμη πρίζα, ώστε να μπορείτε να αποσυνδέσετε τη συσκευή αμέσως σε περίπτωση έκτακτης ανάγκης.
- Βεβαιωθείτε ότι το καλώδιο δεν έρχεται σε επαφή με αιχμηρά ή ζεστά αντικείμενα και φυλάξτε το μακριά από ανοικτά φωτιά. Μην τραβάτε ποτέ το καλώδιο ρεύματος για να το αποσυνδέσετε από την πρίζα, αλλά να τραβάτε πάντα το φις.
- Μην μεταφέρετε ποτέ τη συσκευή από το καλώδιό της.
- Μην προσπαθήσετε ποτέ να ανοίξετε μόνοι σας το περίβλημα της συσκευής.
- Μην εισάγετε αντικείμενα στο περίβλημα της συσκευής.
- Μην αφιέρτε ποτέ τη συσκευή χωρίς επίβλεψη κατά τη διάρκεια της χρήσης.
- Ο χειρισμός της συσκευής αυτής πρέπει να γίνεται από εκπαιδευμένο προσωπικό στην κουζίνα του εστιατορίου, σε καντίνες ή σε μαρκ κ.λπ.
- Η συσκευή αυτή δεν πρέπει να χρησιμοποιείται από άτομα με

μειωμένες σωματικές, αισθητηριακές ή πνευματικές ικανότητες ή άτομα με έλλειψη εμπειρίας και γνώσης.

- Η συσκευή αυτή δεν πρέπει σε καμία περίπτωση να χρησιμοποιείται από παιδιά.
- Διατηρείτε τη συσκευή και τις ηλεκτρικές της συνδέσεις μακριά από παιδιά.
- Μην χρησιμοποιείτε ποτέ εξαρτήματα ή πρόσθετες συσκευές εκτός από αυτές που παρέχονται με τη συσκευή ή συνιστώνται από τον κατασκευαστή. Διαφορετικά, μπορεί να υπάρξει κίνδυνος για την ασφάλεια του χρήστη και να προκληθεί ζημιά στη συσκευή. Χρησιμοποιείτε μόνο γνήσια εξαρτήματα και παρελκόμενα.
- Μην χρησιμοποιείτε αυτή τη συσκευή με εξωτερικό χρονοδιακόπτη ή σύστημα τηλεχειρισμού.
- Μην τοποθετείτε τη συσκευή πάνω σε θερμαντικό αντικείμενο (βενζινοκίνητο, ηλεκτρικό, κάρβουνο κ.λπ.).
- Μην καλύπτετε τη συσκευή σε λειτουργία.
- Μην τοποθετείτε αντικείμενα επάνω στη συσκευή.
- Μην χρησιμοποιείτε τη συσκευή κοντά σε γυμνές φλόγες, εκρηκτικά ή εύφλεκτα υλικά. Να χειρίζεστε πάντα τη συσκευή σε οριζόντια, σταθερή, καθαρή, ανθεκτική στη θερμότητα και στεγνή επιφάνεια.
- Η συσκευή δεν είναι κατάλληλη για εγκατάσταση σε χώρο όπου μπορεί να χρησιμοποιηθεί πίδακας νερού.
- Αφήστε χώρο τουλάχιστον 20 cm γύρω από τη συσκευή για εξαερισμό κατά τη χρήση.
- **ΠΡΟΕΙΔΟΠΟΙΗΣΗ!** Διατηρείτε όλα τα ανοίγματα εξαερισμού στη συσκευή ελεύθερα από εμπόδια.

Ειδικές οδηγίες ασφαλείας

- Αυτή η συσκευή προορίζεται για εμπορική χρήση.
- **ΠΡΟΕΙΔΟΠΟΙΗΣΗ! ΟΙ ΛΕΠΙΔΕΣ ΕΙΝΑΙ ΚΟΦΤΕΡΕΣ. ΚΡΑΤΗΣΤΕ ΤΑ ΧΕΡΙΑ ΣΑΣ ΜΑΚΡΙΑ!**
- Μην θέτετε τη συσκευή σε λειτουργία χωρίς φορτίο για την αποφυγή υπερθέρμανσης.
- **ΠΡΟΣΟΧΗ!** Ανεπεργονοποιείτε ΠΑΝΤΟΤΕ το μηχάνημα και αποσυνδέετε το τροφοδοτικό πριν αγγίξετε οποιαδήποτε εξαρτήματα του κινητήρα.
- **ΠΡΟΕΙΔΟΠΟΙΗΣΗ!** Μην επικειρήσετε να παρακάμψετε την ενδασφάλιση ασφαλείας. Η συσκευή είναι εξοπλισμένη με μια ενδασφάλιση ασφαλείας για να εμποδίζει τον τελικό χρήστη να αγγίξει τα κινούμενα μέρη.
- Εάν το καλώδιο τροφοδοσίας έχει υποστεί ζημιά, θα πρέπει να αντικατασταθεί από τον κατασκευαστή, τον αντιπρόσωπο σέρβις ή από κατάλληλα καταρτισμένα άτομα, προκειμένου να αποφευχθεί τυχόν κίνδυνος. (Σταθερό καλώδιο τροφοδοσίας στο εσωτερικό, αλλά μπορεί να αντικατασταθεί)
- **ΠΡΟΕΙΔΟΠΟΙΗΣΗ!** Διατηρείτε ΠΑΝΤΟΤΕ τα χέρια, τα μακριά μαλλιά και τα ρούχα μακριά από τα κινούμενα μέρη.
- **ΔΕΝ ΕΙΝΑΙ ΚΑΤΑΛΛΗΛΟ ΓΙΑ ΣΥΝΕΧΗ ΧΡΗΣΗ!** Μην λειτουργείτε συνεχώς τη συσκευή για να αποφύγετε την υπερθέρμανση του κινητήρα. Ο χρόνος συνεχούς λειτουργίας δεν πρέπει να υπερβαίνει τα 3 λεπτά. Χειρίζεστε ξανά τη συσκευή, αφού κρυώσει.

Προβλεπόμενη χρήση

- Αυτή η συσκευή προορίζεται για χρήση σε εμπορικές εφαρμογές, για παράδειγμα σε κουζίνες εστιατορίων, κυλικείων, νοσοκομείων και εμπορικών επιχειρήσεων, όπως αρτοποιεία, βουτιές κ.λπ., αλλά όχι για συνεχή μαζική παραγωγή τροφίμων.
- Η συσκευή έχει σχεδιαστεί για να θρυμματίζει πάγο. Οποιαδήποτε άλλη χρήση μπορεί να προκαλέσει ζημιά στη συσκευή ή

τραυματισμό.

- Η λειτουργία της συσκευής για οποιονδήποτε άλλο σκοπό θα πρέπει να θεωρείται εσφαλμένη χρήση της συσκευής. Ο χρήστης θα είναι αποκλειστικά υπεύθυνος για την κατάλληλη χρήση της συσκευής.

Εγκατάσταση γείωσης

Αυτή η συσκευή έχει ταξινομηθεί ως κατηγορίας **προστασίας Ι** και πρέπει να συνδεθεί σε προστατευτική γείωση. Η γείωση μειώνει τον κίνδυνο ηλεκτροπληξίας παρέχοντας ένα καλώδιο διαφυγής για το ηλεκτρικό ρεύμα.

Αυτή η συσκευή διαθέτει καλώδιο ρεύματος με βύσμα γείωσης ή ηλεκτρικές συνδέσεις με καλώδιο γείωσης. Οι συνδέσεις πρέπει να είναι σωστά εγκατεστημένες και γειωμένες.

Κύρια μέρη του προϊόντος

(Εικ. 1 στη σελίδα 3)

1. Καπάκι
2. Μαγνήτης
3. Μικροδιακόπτης
4. Σύνδεση
5. Σκέλος ασφαλείας
6. Φάφλες
7. Ηλεκτρικό κουτί
8. Πίνακας PCB
9. Καλώδιο ρεύματος
10. Κάτω βάση
11. Διακόπτης On-off
12. Κινητήρας
13. Κάλυμμα κινητήρα
14. Στόμιο
15. Επάνω μέρος του στομίου
16. Λεπίδα
17. Βίδα
18. Δοχείο

Παράτηρηση: Το περιεχόμενο αυτού του εγχειριδίου ισχύει για όλα τα στοιχεία που αναφέρονται, εκτός εάν ορίζεται διαφορετικά. Η εμφάνιση μπορεί να διαφέρει από τις εικόνες που εμφανίζονται.

Διάγραμμα κυκλώματος

(Εικ. 2 στη σελίδα 4)

19. Πρόσανο φως
20. Μικροκύματα
21. Κινητήρας

Αναπτυγμένο διάγραμμα με λίστα εξαρτημάτων

(Εικ. 3 στη σελίδα 5)

Αρ. εξαρτήματος	Όνομα εξαρτήματος	Ποσότητα
1	Καπάκι	1
2	Μαγνήτης	1
3	Κάλυμμα	1
4	Μικροδιακόπτης	1
5	Σύνδεση	1
6	Βίδα	2

7	Χιτώνιο	1
8	Σκέλος ασφαλείας	1
9	Επάνω μέρος του στομιού	1
10	Στόμιο	1
11	Στεγανοποιητικό λάστιχο λαδιού	1
12	Χαλύβδινο περιβλήμα	1
13	Βίδα	4
14	Επάνω κάλυμμα κινητήρα	1
15	Δερματικό καλωδίων	1
16	Ανακούφιση καταπόνησης	1
17	Καλώδιο ρεύματος	1
18	Ενεργοποίηση - Διακόπτης απενεργοποίησης	1
19	Πλακέτα κυκλώματος (Εκδ. 3.0 2020-12-03, LHSP-021-01)	1
20	Κινητήρας	1
21	Κάτω βάση	1
22	Ελαστικά πόδια(Μαύρο πλαστικό)	4
23	Βίδα	1
24	Λεπίδα	1
25	Βίδα	4
26	Φάφλες	1
27	Δοχείο	1

Προετοιμασία πριν από τη χρήση

- Αφαιρέστε όλη την προστατευτική συσκευασία και το περιτύλιγμα.
- Ελέγξτε ότι η συσκευή είναι σε καλή κατάσταση και με όλα τα παρελκόμενα. Σε περίπτωση ατελούς ή κατεστραμμένης παράδοσης, επικοινωνήστε αμέσως με τον προμηθευτή. Σε αυτή την περίπτωση, μη χρησιμοποιείτε τη συσκευή.
- Καθαρίστε τα εξαρτήματα και τη συσκευή πριν από τη χρήση (βλ. => Καθαρισμός και συντήρηση).
- Βεβαιωθείτε ότι η συσκευή είναι εντελώς στεγνή.
- Τοποθετήστε τη συσκευή σε οριζόντια, σταθερή και ανθεκτική στη θερμότητα επιφάνεια, η οποία είναι ασφαλής για παιδικές νερού.
- Φυλάξτε τη συσκευασία εάν σκοπεύετε να αποθηκεύσετε τη συσκευή σας στο μέλλον.
- Φυλάξτε το εγχειρίδιο χρήσης για μελλοντική αναφορά.

ΣΗΜΕΙΩΣΗ! Λόγω υπολειμμάτων από την κατασκευή, η συσκευή μπορεί να εκπέμψει ελαφριά οσμή κατά τη διάρκεια των πρώτων λίγων χρήσεων. Αυτό είναι φυσιολογικό και δεν υποδεικνύει κανένα ελάττωμα ή κίνδυνο. Βεβαιωθείτε ότι η συσκευή αερίζεται καλά.

Οδηγίες λειτουργίας

1. Βεβαιωθείτε ότι ο διακόπτης βρίσκεται σε κατάσταση «OFF».
2. Τοποθετήστε τα παγάκια στο δοχείο.
3. Καλύψτε το καπάκι του περιέκτη έτσι ώστε ο μαγνητικός αισθητήρας να βρίσκεται σε επαφή με το άκρο του βραχίονα ασφαλείας.

ΠΡΟΕΙΔΟΠΟΙΗΣΗ: Μην επιχειρήσετε να παρακάμψετε την ενδασφάλιση ασφαλείας. Η συσκευή είναι εξοπλισμένη με μια ενδασφάλιση ασφαλείας για να εμποδίσει τον τελικό χρήστη να αγγίξει τα κινούμενα μέρη.

4. Θέστε σε λειτουργία τον κινητήρα πιέζοντας προς τα κάτω τον διακόπτη στη θέση «ON». Λειτουργήστε τη συσκευή για να θρυμματίσετε τον πάγο στο δοχείο (Διαρκεί περίπου 30 δευτερόλεπτα για να ολοκληρώσετε τη θρυμματισμό των παγωτών σε ολόκληρο το δοχείο).

5. Απενεργοποιήστε τον κινητήρα πιέζοντας ξανά προς τα κάτω τον διακόπτη.

ΣΗΜΕΙΩΣΗ: Περιμένετε πάντα μέχρι να σταματήσουν εντελώς όλα τα εξαρτήματα πριν ανοίξετε το καπάκι.

Καθαρισμός και συντήρηση

- **ΠΡΟΣΟΧΗ!** Αποσυνδέετε πάντα τη συσκευή από την παροχή ρεύματος και την ψύχετε πριν από την αποθήκευση, τον καθαρισμό και τη συντήρηση.
- Μη χρησιμοποιείτε πίδακα νερού ή ατμοκαθαριστή για τον καθαρισμό και μην πιέζετε τη συσκευή κάτω από το νερό, καθώς τα εξαρτήματα θα βραχούν και μπορεί να προκληθεί ηλεκτροπληξία.
- Εάν η συσκευή δεν διατηρείται σε καλή κατάσταση καθαριότητας, αυτό μπορεί να επηρεάσει αρνητικά τη διάρκεια ζωής της συσκευής και να οδηγήσει σε επικίνδυνη κατάσταση.
- **ΚΙΝΔΥΝΟΣ ΤΡΑΥΜΑΤΙΣΜΟΥ!** Θα πρέπει να είστε προσεκτικοί κατά τον χειρισμό των κοφτερών λεπίδων κοπής κατά τη διάρκεια του καθαρισμού.

Καθαρισμός

- Καθαρίστε την κρύα εξωτερική επιφάνεια με ένα πανί ή σφουγγάρι ελαφρώς νοτισμένο με ήπιο διάλυμα σαπουνιού.
- Για λόγους υγιεινής, η συσκευή πρέπει να καθαρίζεται πριν και μετά τη χρήση.
- Αποφύγετε την επαφή του νερού με τα ηλεκτρικά εξαρτήματα.
- Ποτέ μη βυθίζετε τη συσκευή σε νερό ή άλλα υγρά.
- Μη χρησιμοποιείτε ποτέ ισχυρά καθαριστικά, λειαντικά σφουγγάρια ή καθαριστικά που περιέχουν χλώριο. Μη χρησιμοποιείτε ατσάλουρμα, μεταλλικά εργαλεία ή αιχμηρά αντικείμενα για τον καθαρισμό. Μην χρησιμοποιείτε βενζίνη ή διαλύτες!
- Κανένα εξάρτημα δεν είναι ασφαλές για πλύσιμο σε πλυντήριο πιάτων.

Συντήρηση

- Ελέγχετε τακτικά τη λειτουργία της συσκευής για την αποφυγή σοβαρών ατυχημάτων.
- Εάν διαπιστώσετε ότι η συσκευή δεν λειτουργεί σωστά ή ότι υπάρχει πρόβλημα, σταματήστε να τη χρησιμοποιείτε, απενεργοποιήστε την και επικοινωνήστε με τον προμηθευτή.
- Όλες οι εργασίες συντήρησης, εγκατάστασης και επισκευής πρέπει να πραγματοποιούνται από εξειδικευμένους και εξουσιοδοτημένους τεχνικούς ή να συνιστώνται από τον κατασκευαστή.

Μεταφορά και αποθήκευση

- Πριν από την αποθήκευση, να βεβαιώνετε πάντα ότι η συσκευή έχει αποσυνδεθεί από την παροχή ρεύματος και έχει κρυώσει εντελώς.
- Αποθηκεύστε τη συσκευή σε δροσερό, καθαρό και στεγνό χώρο.
- Μην τοποθετείτε ποτέ βαριά αντικείμενα επάνω στη συσκευή, καθώς μπορεί να προκληθεί ζημιά σε αυτήν.
- Μην μετακινείτε τη συσκευή ενώ βρίσκεται σε λειτουργία. Αποσυνδέστε τη συσκευή από την παροχή ρεύματος κατά τη μετακίνηση και κρατήστε την στο κάτω μέρος.

Αντιμετώπιση προβλημάτων

Αν η συσκευή δεν λειτουργεί σωστά, ελέγξτε τον παρακάτω πίνακα για το διάλυμα. Εάν εξακολουθείτε να μην μπορείτε να επιλύσετε το πρόβλημα, επικοινωνήστε με τον προμηθευτή/πάρχοχο υπηρέσιών.

Πρόβλημα	Πιθανή αιτία	Πιθανή λύση
Ο θρυμματιστής πάγου δεν ξεκινά	Δεν υπάρχει τροφοδοσία ρεύματος	Βεβαιωθείτε ότι είναι συνδεδεμένο. Βεβαιωθείτε ότι ο διακόπτης είναι στη θέση ON.
	Το καπάκι δεν είναι κλειστό	Βεβαιωθείτε ότι ο διακόπτης ασφαλείας είναι κλειστός.
Υπερθέρμανση κινητήρα		Περιμένετε τουλάχιστον 30 λεπτά και προσπαθήστε ξανά. Εάν τοποθετήσετε τη συσκευή σε δροσερό μέρος, θα μειωθεί ο χρόνος αναμονής.

Εγγύηση

Κάθε ελάττωμα που επηρεάζει τη λειτουργικότητα της συσκευής και παρουσιάζεται εντός ενός έτους μετά την αγορά θα επισκευάζεται με δωρεάν επισκευή ή αντικατάσταση, με την προϋπόθεση ότι η συσκευή έχει χρησιμοποιηθεί και συντηρηθεί σύμφωνα με τις οδηγίες και δεν έχει υποστεί οποιαδήποτε κατάχρηση ή κακή χρήση. Τα νόμιμα δικαιώματά σας δεν επηρεάζονται. Εάν η συσκευή καλύπτεται από εγγύηση, δηλώστε που και πότε αγοράστηκε και συμπεριλάβετε απόδειξη αγοράς (π.χ. απόδειξη). Σύμφωνα με την πολιτική μας για τη συνεχή ανάπτυξη προϊόντων, διατηρούμε το δικαίωμα να αλλάξουμε τις προδιαγραφές προϊόντων, συσκευασίας και τεκμηρίωσης χωρίς προειδοποίηση.

Απόρριψη και περιβάλλον



Κατά τον παρολιισμό της συσκευής, το προϊόν δεν πρέπει να απορρίπτεται μαζί με άλλα οικιακά απορρίμματα. Αντί αυτού, είναι δική σας ευθύνη να απορρίψετε τον απόβλητο εξοπλισμό σας παραδιδόντάς τον σε ένα καθορισμένο σημείο συλλογής. Η μη τήρηση αυτού του κανόνα μπορεί να τιμωρηθεί σύμφωνα με τους ισχύοντες κανονισμούς για την απόρριψη αποβλήτων. Η ξεχωριστή συλλογή και ανακύκλωση του άχρηστου εξοπλισμού σας κατά τη στιγμή της απόρριψης θα βοηθήσει στη διατήρηση των φυσικών πόρων και θα διασφαλίσει ότι ανακυκλώνεται με τρόπο που προστατεύει την ανθρώπινη υγεία και το περιβάλλον. Για περισσότερες πληροφορίες σχετικά με το πού μπορείτε να αποθέσετε τα απορρίμματα για ανακύκλωση, επικοινωνήστε με

την τοπική εταιρεία συλλογής απορριμμάτων. Οι κατασκευαστές και οι εισαγωγείς δεν αναλαμβάνουν ευθύνη για την ανακύκλωση, την επεξεργασία και την οικολογική απόρριψη, είτε απευθείας είτε μέσω ενός δημόσιου συστήματος.

ΣΕΡΒΙΣ ΕΛΛΑΔΟΣ:

Τηλ.: 213 0 998989 (10 γραμμές)

info@pks-hendi.com

HRVATSKI

Poštovani korisniče,

Hvala vam što ste kupili ovaj BarUp uređaj. Pažljivo pročitajte ovaj priručnik za uporabu i pritom obratite posebnu pozornost na niže navedene sigurnosne propise, prije prve ugradnje i uporabe uređaja.

Sigurnosne upute

- Uređaj upotrebljavajte samo u svrhu za koju je namijenjen, kako je opisano u ovom priručniku.
- Proizvođač nije odgovoran za bilo kakva oštećenja uzrokovana neispravnim radom i nepravilnom uporabom.
-  **OPASNOST! OPASNOST OD STRUJNOG UDARA!** Ne pokušavajte sami popraviti uređaj. Električne dijelove uređaja nemojte uranjati u vodu ili neku drugu tekućinu. Nikada nemojte držati uređaj pod tekućinom vodom.
- **NIKADA NEMOJTE KORISTITI OŠTEĆENI UREĐAJ!** Redovito provjeravajte električne spojeve i kabele za eventualna oštećenja. Ako je oštećen, uređaj isključite iz električne mreže. Popravke smije obavljati samo dobavljač ili kvalificirana osoba kako bi se izbjegle opasnosti ili ozljede.
- **UPOZORENJE!** Prilikom postavljanja uređaja, ako je potrebno, kabel za napajanje usmjerite na siguran način kako biste izbjegli nenamjerno povlačenje, oštećavanje, kontakt s površinom za grijanje ili opasnost od spoticanja.
- **UPOZORENJE!** Dok god je utikač u utičnici, uređaj je priključen na napajanje.
- **UPOZORENJE!** UVIJEK isključite uređaj prije isključivanja iz napajanja, čišćenja, održavanja ili pohrane.
- Uređaj spajajte samo na električnu utičnicu s naponom i frekvencijom navedenim na naljepnici uređaja.
- Ne dodirujte utikač/električne spojeve vlažnim rukama.
- Uređaj i električne priključke/priključke držite podalje od vode i drugih tekućina. Ako uređaj padne u vodu, odmah uklonite električne priključke. Uređaj ne upotrebljavajte dok ga nije provjerio ovlašteni tehničar. Nepridržavanje ovih uputa može dovesti do po život opasnih rizika.
- Spojite napajanje u lako dostupnu električnu utičnicu kako biste mogli odmah isključiti uređaj u hitnom slučaju.
- Pazite da kabel ne dođe u dodir s oštrim ili vrućim predmetima i držite ga dalje od otvorenog požara. Nikada nemojte povlačiti kabel za napajanje kako biste ga isključili iz utičnice, uvijek povucite utikač.
- Nikada nemojte nositi uređaj za kabel.
- Nikad sami nemojte pokušavati otvoriti kućište uređaja.
- Ne stavljajte predmete u kućište uređaja.
- Nikad ne ostavljajte uređaj bez nadzora tijekom uporabe.
- Uređajem trebaju upravljati osposobljeno osoblje u kuhinji restorana, kantine ili osoblja bara, itd.
- Ovim uređajem ne smiju rukovati osobe sa smanjenim fizič-

HR

kim, osjetilnim odnosno umnim sposobnostima ili osobe koje nemaju dovoljno iskustva i znanja.

- Ovaj uređaj djeca ne smiju upotrebljavati ni pod kojim okolnostima.
- Uređaj i električne spojeve držite izvan dohvata djece.
- Nikada ne upotrebljavajte pribor niti bilo koje dodatne uređaje osim onih koje je isporučio uređaj ili preporučio proizvođač. Ako to ne učinite, može doći do sigurnosnog rizika za korisnika i može oštetiti uređaj. Koristite samo originalne dijelove i dodatnu opremu.
- Ne upravljajte ovim uređajem pomoću vanjskog tajmera ili sustava daljinskog upravljanja.
- Nemojte stavljati uređaj na grijaći predmet (benzin, električnu struju, štednjak s ugljenom itd.).
- Ne prekrivajte uređaj u radu.
- Ne stavljajte predmete na uređaj.
- Uređaj ne upotrebljavajte u blizini otvorenih plamena, eksplozivnih ili zapaljivih materijala. Uređaj uvijek koristite na vodovodnoj, stabilnoj, čistoj, otpornoj na toplinu i suhoj površini.
- Uređaj nije prikladan za postavljanje u prostor gdje se može koristiti mlaz vode.
- Ostavite najmanje 20 cm prostora oko uređaja radi prozračivanja tijekom uporabe.
- **UPOZORENJE!** Pazite da svi ventilacijski otvori na uređaju nisu blokirani.

Posebne sigurnosne upute

- Ovaj je uređaj namijenjen za komercijalnu uporabu.
- **UPOZORENJE! OŠTRICE SU OŠTRE. DRŽITE RUKU DALJE!**
- Ne rukujte uređajem bez opterećenja kako biste spriječili pregrijavanje.
- **UPOZORENJE!** UVIJEK isključite stroj i iskopčajte napajanje prije dodirivanja bilo kakvih dijelova motora.
- **UPOZORENJE!** Ne pokušavajte zaobići sigurnosnu blokadu. Uređaj je opremljen sigurnosnom blokadom kako bi se spriječilo da krajnji korisnik dodiruje pokretne dijelove.
- Ako je kabel za napajanje oštećen, mora ga zamijeniti proizvođač, ovlaštenu servisnu ili osobe sličnih kvalifikacija kako bi se izbjegla opasnost. (Unutra se nalazi fiksirani kabel za napajanje, ali se može zamijeniti)
- **UPOZORENJE!** UVIJEK držite ruke, dugu kosu i odjeću podalje od pokretnih dijelova.
- **NIJE PRIKLADNA ZA STALNU UPORABU!** Nemojte kontinuirano rukovati uređajem kako biste izbjegli pregrijavanje motora. Vrijeme neprekidnog rada ne smije biti duže od 3 minute. Ponovno rukujte uređajem nakon što se ohladi.

Namjena

- Ovaj uređaj namijenjen je za komercijalne primjene, na primjer u kuhinjama, kuhinjama restorana, kantinama, bolnicama i komercijalnim poduzećima kao što su pekare, trešnje itd., ali ne i u neprestanoj masovnoj proizvodnji hrane.
- Uređaj je namijenjen drobljenju leda. Svaka druga uporaba može dovesti do oštećenja uređaja ili osobnih ozljeda.
- Uporaba uređaja za bilo koju drugu svrhu smatra se pogrešnom uporabom uređaja. Korisnik je isključivo odgovoran za nepriječenu uporabu uređaja.

Ugradnja uzemljenja

Ovaj je uređaj klasificiran kao **zaštitna klasa I** i mora se spojiti na zaštitno uzemljenje. Uzemljavanjem se smanjuje rizik od strujnog udara time što uređaj dobiva dodatnu žicu za odvod električne struje.

Ovaj je uređaj opremljen strujnim kabelom sa utikačem za uzemljenje ili električnim priključcima s uzemljenjem. Priključci moraju biti pravilno instalirani i uzemljeni.

Glavni dijelovi proizvoda

(Slika 1 na stranici 3)

1. Poklopac
2. Magnet
3. Mikroprekidač
4. Priključak
5. Zaštitna ruka
6. Tijesto
7. Električna kutija
8. PCB ploča
9. Kabel napajanja
10. Donja baza
11. Prekidač za uključivanje/isključivanje
12. Motor
13. Poklopac motora
14. Nastavak
15. Gornji dio grlića
16. Oštrica
17. Vijak
18. Spremnik

Napomena: Ako nije drugačije navedeno, sadržaj ovog priručnika se primjenjuje na sve navedene stavke. Izgled se može razlikovati od prikazanih slika.

Strujna shema

(Sl. 2 na stranici 4)

19. Zelena lampica
20. Mikrovalna pećnica
21. Motor

Prošireni dijagram s popisom dijelova

(Sl. 3 na stranici 5)

Broj dijela	Naziv dijela	Količina
1	Poklopac	1
2	Magnet	1
3	Pokriće	1
4	Mikroprekidač	1
5	Priključak	1
6	Vijak	2
7	Rukavac	1
8	Zaštitna ruka	1
9	Gornji dio grlića	1
10	Nastavak	1
11	Uljna brtva	1

12	Čelična ovojnica	1
13	Vijak	4
14	Gornji poklopac motora	1
15	Kabelska vezica	1
16	Ukloniti naprezanje	1
17	Kabel napajanja	1
18	Prekidač za uključivanje – isključivanje	1
19	Ploča sklopa (linačica 3.0 2020-12-03, LHSP-021-01)	1
20	Motor	1
21	Donja baza	1
22	Gumene stope (crna plastika)	4
23	Vijak	1
24	Oštrica	1
25	Vijak	4
26	Tijesto	1
27	Spremnik	1

Priprema prije uporabe

- Uklonite svu ambalažu i omot.
- Provjerite je li uređaj u dobrom stanju i sa svim dodacima. U slučaju nepotpune ili oštećene isporuke, odmah kontaktirajte dobavljača. U tom slučaju nemojte upotrebljavati uređaj.
- Prije uporabe očistite pribor i uređaj (Pogledajte ==> Čišćenje i održavanje).
- Provjerite je li uređaj potpuno suh.
- Uređaj postavite na vodoravnu, stabilnu i otpornu površinu koja je sigurna protiv prskanja vode.
- Čuvajte ambalažu ako namjeravate i ubuduće spremati uređaj.
- Sačuvajte korisnički priručnik za buduću upotrebu.

BILJEŠKA! Zbog ostataka proizvodnje, uređaj tijekom prvih nekoliko uporaba može ispuštati blagi miris. To je normalno i ne ukazuje na bilo kakav nedostatak ili opasnost. Provjerite je li uređaj dobro prozračen.

Upute za uporabu

1. Uvjerite se da je prekidač u stanju „ISKLUČENO“.
2. Stavite kockice leda u spremnik.
3. Pokrijte poklopac spremnika tako da magnetski senzor dodiruje kraj sigurnosne ruke.
UPOZORENJE: Ne pokušavajte zaobići sigurnosnu blokadu. Uređaj je opremljen sigurnosnom blokadom kako bi se spriječilo da krajnji korisnik dodiruje pokretne dijelove.
4. Pokrenite motor pritiskom prekidača na "UKLJUČENO". Pokrenite uređaj da biste zdrobili led u spremniku (on traje oko 30 sekundi za završetak drobljenja kockica leda u punom spremniku).
5. Isključite motor ponovnim pritiskom na prekidač.
NAPOMENA: Uvijek pričekajte da se sve komponente potpuno zaustave prije otvaranja poklopa.

Čišćenje i održavanje

- **PAŽNJA!** Prije pohrane, čišćenja i održavanja uređaj uvijek iskopčajte iz električne mreže i ohladite.
- Ne upotrebljavajte vodeni mlaz ili parni čistač za čišćenje i ne gurajte uređaj pod vodom jer će se dijelovi smočiti i može doći do električnog udara.
- Ako se uređaj ne održava u dobrom stanju čistoće, to može negativno utjecati na vijek trajanja uređaja i dovesti do opasne situacije.
- **OPASNOST OD OZLJEDE!** Tijekom čišćenja pažljivo rukujte oštrim oštricama noža kosilice.

Čišćenje

- Rashlađenu vanjsku površinu očistite krpom ili spužvom navlaženom otopinom blagog sapuna.
- Iz higijenskih razloga uređaj je potrebno očistiti prije i poslije upotrebe.
- Izbjegavajte kontakt vode s električnim komponentama.
- Nikada ne uranjajte uređaj u vodu ili druge tekućine.
- Nikada nemojte koristiti agresivna sredstva za čišćenje, abrazivne spužve ili sredstva za čišćenje koja sadrže klor. Nemojte upotrebljavati čeličnu vunu, metalno posuđe ni oštre ili šiljaste predmete za čišćenje. Nemojte koristiti benzin i otapala!
- Niti jedan dio ne može se prati u perilici posuđa.

Održavanje

- Redovito provjeravajte rad uređaja kako biste spriječili ozbiljne nesreće.
- Ako vidite da uređaj ne radi pravilno ili da postoji problem, prestanite s korištenjem, isključite ga i kontaktirajte s dobavljačem.
- Sve radove vezane uz održavanje, instalaciju i popravke mora obavljati specijalizirani i ovlašten tehničar, ili ih mora preporučiti proizvođač.

Prijevoz i skladištenje

- Prije skladištenja uvijek provjerite je li uređaj isključen iz napajanja i potpuno rashlađen.
- Uređaj čuvajte na hladnom, čistom i suhom mjestu.
- Nikada nemojte stavljati teške predmete na uređaj jer biste ih mogli oštetiti.
- Ne pomičite uređaj dok je u radu. Uređaj iskopčajte iz napajanja dok ga pomičete i držite ga na dnu.

Rješavanje problema

Ako uređaj ne radi ispravno, pogledajte donju tablicu za rješavanje. Ako i dalje ne možete riješiti problem, obratite se dobavljaču / pružatelju usluga.

Problem	Mogućí uzrok	Moguće rješenje
Zgušač leda se ne pokreće.	Bez napajanja	Uvjerite se da je ukopčan.
		Pobrinite se da je prekidač postavljen u položaj ON (Uključeno).
	Poklopac nije zatvoren	Provjerite je li osigurač zatvoren.
	Motor se pregrijava	Pričekajte najmanje 30 minuta i pokušajte ponovno. Ako uređaj stavite na hladno mjesto, to će smanjiti vrijeme čekanja.

CZ

Jamstvo

Neispravnosti koje utječu na funkcionalnost uređaja koje se pojave u roku od jedne godine nakon kupnje popravljat će se besplatnim popravkom ili zamjenom, pod uvjetom da je uređaj korišten i održavan u skladu s uputama i da nije na bilo koji način bio zlouporabljiven ili pokvaren. To ne utječe na vaša zakonska prava. Ako je uređaj pokriven jamstvom, navedite gdje i kada je kupljen i uključite dokaz o kupnji (npr. račun).

U skladu s našim pravilima o kontinuiranom razvoju proizvodva pridržavamo pravo na promjenu opisa proizvoda, pakiranja i dokumentacije bez prethodne obavijesti.

Odbacivanje otpada i okoliš



Kada prestaje s uporabom uređaja, proizvod se ne smije odlagati s drugim kućnim otpadom. Umjesto toga, vaša je odgovornost odlagati na vašu otpadnu opremu predajući je na određeno sabirno mjesto. Nepridržavanje tog pravila može se kazniti u skladu s primjenjivim propisima o odlaganju otpada. Zasebnim sakupljanjem i recikliranjem vaše otpadne opreme u vrijeme odlaganja čuvaju se prirodni resursi i osigurava se njezino recikliranje na način koji štiti ljudsko zdravlje i okoliš.

Za više informacija o tome gdje možete uskratiti svoj otpad radi recikliranja, obratite se lokalnoj tvrtki za prikupljanje otpada. Proizvođači i uvoznici ne preuzimaju odgovornost za recikliranje, tretman i ekološko zbrinjavanje, bilo izravno ili putem javnog sustava.

Vážení zákazniku,

Děkujeme vám za zakoupení tohoto spotřebiče BarUp. Před první instalací a použitím tohoto spotřebiče si pozorně přečtěte tuto uživatelskou příručku a věnujte zvláštní pozornost níže uvedeným bezpečnostním předpisům.

Bezpečnostní pokyny

- Spotřebič používejte pouze k určenému účelu, k němuž byl navržen, jak je popsáno v této příručce.
- Výrobce neodpovídá za žádné škody způsobené nesprávným provozem a nesprávným používáním.
-  **NEBEZPEČÍ! NEBEZPEČÍ ÚRAZU ELEKTRICKÝM PROUDEM!** Nepokoušejte se spotřebič opravovat sami. Elektrické části spotřebiče neponořujte do vody ani jiných kapalin. Nikdy nedržte spotřebič pod tekoucí vodou.
- NIKDY NEPOUŽÍVEJTE POŠKOZENÝ SPOTŘEBIČ!** Pravidelně kontrolujte, zda elektrické spoje a kabely nejsou poškozeny. Poškozený spotřebič odpojte od napájení. Opravy smí provádět pouze dodavatel nebo kvalifikovaná osoba, aby se zabránilo nebezpečí nebo zranění.
- VAROVÁNÍ!** Při umisťování spotřebiče vedte napájecí kabel bezpečně, pokud je to nutné, aby nedošlo k neúmyslnému vytažení, poškození, kontaktu s topnou plochou nebo nebezpečí zakopnutí.
- VAROVÁNÍ!** Dokud je zástrčka v zásuvce, spotřebič je připojen k napájecí síti.
- VAROVÁNÍ!** Před odpojením od napájení, čištěním, údržbou nebo skladováním spotřebič VŽDY vypněte.
- Spotřebič připojujte pouze k elektrické zásuvce s napětím a frekvencí uvedenou na štítku spotřebiče.
- Nedotýkejte se zástrček / elektrických spojů mokřma nebo vlhkýmá rukama.
- Spotřebič a elektrické zástrčky/připojky udržujte mimo dosah vody a jiných kapalin. Pokud spotřebič spadne do vody, okamžitě odpojte napájecí přípojky. Spotřebič nepoužívejte, dokud jej nekontroluje kvalifikovaný technik. Nedodržení těchto pokynů bude mít za následek život ohrožující rizika.
- Napájecí zdroj zapojte do snadno přístupné elektrické zásuvky, abyste mohli v případě nouze spotřebič okamžitě odpojit.
- Dbejte na to, aby se kabel nedostal do kontaktu s ostrými nebo horkými předměty, a chraňte jej před otevřeným ohněm. Nikdy netahajte za napájecí kabel, abyste jej vypojili ze zásuvky, ale vždy vytáhněte zástrčku.
- Nikdy nepřenášejte přístroj za kabel.
- Nikdy se nepokoušejte sami otevřít kryt spotřebiče.
- Do krytu spotřebiče nevkládejte žádné předměty.
- Během používání nikdy nenechávejte spotřebič bez dozoru.
- Tento spotřebič by měl obsluhovat vyškolený personál v kuchyni restaurace, pracovníci jídelny nebo baru atd.
- Tento přístroj by neměly obsluhovat osoby se sníženými fyzickými, smyslovými nebo duševními schopnostmi nebo osoby s nedostatkem zkušeností a znalostí.
- Tento spotřebič by za žádných okolností neměly používat děti.
- Uchovávejte spotřebič a jeho elektrické přípojky mimo dosah dětí.
- Nikdy nepoužívejte jiné příslušenství nebo jiná zařízení než ta, která jsou dodávána se spotřebičem nebo která doporučuje výrobce. Pokud tak neučiníte, může to představovat bezpečnostní riziko pro uživatele a poškodit spotřebič. Používejte

pouze originální díly a příslušenství.

- Tento spotřebič nepoužívejte pomocí externího časovače nebo dálkového ovládání.
- Nepokládejte spotřebič na topné těleso (benzín, elektrický, uhlíkový sporák atd.).
- Nezakrývejte provoz spotřebiče.
- Na spotřebič nepokládejte žádné předměty.
- Nepoužívejte spotřebič v blízkosti otevřeného ohně, výbušných nebo hořlavých materiálů. Spotřebič vždy provozujte na vodorovném, stabilním, čistém, tepelně odolném a suchém povrchu.
- Spotřebič není vhodný k instalaci v místě, kde lze použít vodní trysku.
- Během používání nechte kolem spotřebiče prostor alespoň 20 cm pro větrání.
- **VAROVÁNÍ!** Udržujte všechny větrací otvory na spotřebiči bez překážek.

Zvláštní bezpečnostní pokyny

- Tento spotřebič je určen ke komerčnímu použití.
- **VAROVÁNÍ! BRÝTY JSOU OSTRÉ. DRŽTE RUCE STRANOU!**
- Nepoužívejte spotřebič bez zatížení, aby se zabránilo přehřátí.
- **OPATRNOST!** Než se dotknete jakýchkoli částí motoru, VŽDY stroj vypněte a odpojte napájení.
- **VAROVÁNÍ!** Nepokoušejte se obejít bezpečnostní blokovací zámek. Spotřebič je vybaven bezpečnostním blokováním, které brání koncovému uživateli v kontaktu s pohyblivými částmi.
- Je-li napájecí kabel poškozen, musí být vyměněn výrobcem, jeho servisním zástupcem nebo podobně kvalifikovanou osobou, aby nedošlo k ohrožení. (Uvnitř je upevněn napájecí kabel, ale lze jej vyměnit)
- **VAROVÁNÍ! VŽDY** udržujte ruce, dlouhé vlasy a oblečení mimo dosah pohyblivých částí.
- **NENÍ VHDNÉ K NEPŘETRŽITÉMU POUŽÍVÁNÍ!** Spotřebič nepoužívejte nepřetržitě, aby nedošlo k přehřátí motoru. Doba nepřetržitého provozu by neměla překročit 3 minuty. Po vychladnutí spotřebič znovu zapněte.

Určené použití

- Tento spotřebič je určen k použití v komerčních aplikacích, například v kuchyních restaurací, jídelen, nemocnicích a komerčních podnicích, jako jsou pekárny, butchery atd., ale nikoli k nepřetržitě hromadné výrobě potravin.
- Spotřebič je určen k drcení ledu. Jakékoli jiné použití může vést k poškození spotřebiče nebo zranění osob.
- Provozování spotřebiče za jakýmkoli jiným účelem se považuje za nesprávné použití přístroje. Uživatel nese výhradní odpovědnost za nesprávné použití zařízení.

Instalace uzemnění

Tento spotřebič je klasifikován jako **ochranný typ I** a musí být připojen k ochrannému uzemnění. Uzemnění snižuje riziko úrazu elektrickým proudem tím, že poskytuje únikový vodič pro elektrický proud.

Tento spotřebič je vybaven napájecím kabelem se zemnicí zástrčkou nebo elektrickými přípojkami se zemnicím vodičem. Přípojky musí být řádně nainstalovány a uzemněny.

Hlavní části výrobku

(Obr. 1 na straně 3)

1. Víko
2. Magnet
3. Mikrospínač
4. Připojení
5. Bezpečnostní rameno
6. Usměřovač
7. Elektrická skříňka
8. Panel PCB
9. Napájecí kabel
10. Spodní základna
11. Vypínač
12. Motor
13. Kryt motoru
14. Pistole
15. Horní část hubice
16. Čepel
17. Šroub
18. Nádoba

Poznámka: Obsah této příručky se vztahuje na všechny uvedené položky, pokud není uvedeno jinak. Vzhled se může lišit od zobrazených ilustrací.

Schéma zapojení

(Obr. 2 na straně 4)

19. Zelené světlo
20. Mikrovlnná trouba
21. Motor

Rozložený diagram se seznamem dílů

(Obr. 3 na straně 5)

Č. dílu	Název dílu	Množství
1	Víko	1
2	Magnet	1
3	Kryt	1
4	Mikrospínač	1
5	Připojení	1
6	Šroub	2
7	Objímka	1
8	Bezpečnostní rameno	1
9	Horní část hubice	1
10	Pistole	1
11	Olejevé těsnění	1
12	Ocelové pouzdro	1
13	Šroub	4
14	Horní kryt motoru	1
15	Kabelová spona	1
16	Úleva od napětí	1
17	Napájecí kabel	1
18	Vypínač Zapnuto -Vypnuto	1

19	Deska plošných spojů (verze 3.0 2020-12-03, LHSP-021-01)	1
20	Motor	1
21	Spodní základna	1
22	Gumové nožičky (černý plast)	4
23	Šroub	1
24	Čepel	1
25	Šroub	4
26	Usměrňovač	1
27	Nádoba	1

Příprava před použitím

- Odstraňte všechny ochranné obaly.
- Zkontrolujte, zda je přístroj v dobrém stavu a s veškerým příslušenstvím. V případě neúplného nebo poškozeného doručení prosím okamžitě kontaktujte dodavatele. V takovém případě zařízení nepoužívejte.
- Před použitím vyčistěte příslušenství a spotřebič (viz => Čištění a údržba).
- Ujistěte se, že je spotřebič zcela suchý.
- Spotřebič položte na vodorovný, stabilní a žáruvzdorný povrch, který je bezpečný proti stříkající vodě.
- Pokud chcete spotřebič uložit v budoucnu, uschovejte jeho obal.
- Návod k použití si uschovejte pro budoucí použití.

POZNÁMKA! Z důvodu zbytků z výroby může spotřebič během prvních několika použití vydávat lehký zápach. To je normální a neznámá to žádnou závadu ani nebezpečí. Ujistěte se, že je spotřebič dobře větráný.

Návod k obsluze

1. Ujistěte se, že spínač je ve stavu „VYPNUTO“.
2. Vložte kostky ledu do nádoby.
3. Zakryjte víko nádoby tak, aby byl magnetický senzor v kontaktu s koncem bezpečnostního ramene.
VAROVÁNÍ: Nepokoušejte se obejít bezpečnostní blokovací zámek. Spotřebič je vybaven bezpečnostním blokováním, které brání koncovému uživateli v kontaktu s pohyblivými částmi.
4. Spusťte motor stisknutím spínače do polohy „ON“. Spusťte spotřebič a rozdrťte led v nádobě (dokončení drcení kostek ledu v plné nádobě trvá asi 30 sekund).
5. Vypněte motor opětovným stisknutím spínače.
POZNÁMKA: Před otevřením víka vždy vyčkejte, dokud se všechny součásti zcela nezastaví.

Čištění a údržba

- **POZORNOST!** Před skladováním, čištěním a údržbou vždy odpojte spotřebič od napájení a vychladněte.
- K čištění nepoužívejte vodní trysku ani parní čistič a netlačte spotřebič pod vodu, protože by se části namočily a mohlo by dojít k úrazu elektrickým proudem.
- Pokud není spotřebič udržován v dobrém stavu čistoty, může to nepříznivě ovlivnit životnost 0 spotřebiče a způsobit nebezpečnou situaci.
- **NEBEZPEČÍ ZRANĚNÍ!** Při manipulaci s ostrými noži během čištění je třeba postupovat opatrně.

Čištění

- Očistěte ochlazený vnější povrch hadříkem nebo houbičkou mírně navlhčenou v jemném mýdlovém roztoku.
- Z hygienických důvodů je nutné spotřebič před použitím a po něm vyčistit.
- Zabraňte kontaktu vody s elektrickými součástmi.
- Spotřebič nikdy nepoužívejte do vody nebo jiných kapalin.
- Nikdy nepoužívejte agresivní čisticí prostředky, abrazivní houbičky nebo čisticí prostředky obsahující chlór. K čištění nepoužívejte ocelovou vlnu, kovové náčiní ani žádné ostré nebo špičaté předměty. Nepoužívejte benzín ani rozpouštědla!
- Žádné součásti nelze mýt v myčce nádobí.

Údržba

- Pravidelně kontrolujte provoz spotřebiče, abyste zabránili vážným nehodám.
- Pokud vidíte, že spotřebič nefunguje správně nebo že se vyskytl problém, přestaňte jej používat, vypněte jej a kontaktujte dodavatele.
- Veškerá údržba, instalace a opravy musí být prováděny specializovanými a autorizovanými technikami nebo doporučeny výrobcem.

Přeprava a skladování

- Před uskladněním se vždy ujistěte, že byl spotřebič odpojen od zdroje napájení a zcela vychladl.
- Spotřebič skladujte na chladném, čistém a suchém místě.
- Na spotřebič nikdy nepokládejte těžké předměty, protože by se mohly poškodit.
- Spotřebič nepřemisťujte, když je v provozu. Při přemisťování odpojte spotřebič od napájení a držte jej ve spodní části.

Odstraňování problémů

Pokud spotřebič nefunguje správně, zkontrolujte prosím, zda je roztok v níže uvedené tabulce. Pokud problém stále nemůžete vyřešit, obraťte se na dodavatele/poskytovatele služeb.

Problém	Možná příčina	Možné řešení
Drťti ledu se nespustí	Žádný zdroj napájení	Ujistěte se, že je zapojen. Ujistěte se, že spínač je zapnutý.
	Víko není zavřené	Ujistěte se, že je bezpečnostní jistič sepnutý.
	Motor je přehřátý	Počkejte alespoň 30 minut a zkuste to znovu. Pokud spotřebič umístíte na chladné místo, zkrátí se tím doba čekání.

Záruka

Jakákoliv závada ovlivňující funkci spotřebiče, která se objeví do jednoho roku od zakoupení, bude opravena bezplatnou opravou nebo výměnou za předpokladu, že byl spotřebič používán a udržován v souladu s pokyny a že nebyl žádným způsobem zneužit ani zneužit. Vaše zákonná práva nejsou dotčena. Pokud je spotřebič reklamován v rámci záruky, uveďte, kde a kdy byl zakoupen, a přiložte doklad o zakoupení (např. doklad o zakoupení). V souladu s našimi zásadami neustálého vývoje produktů si

vyhrazujeme právo bez předchozího upozornění změnit specifikace produktu, balení a dokumentace.

Likvidace a prostředí



Při vyřazování spotřebiče z provozu se tento spotřebič nesmí likvidovat s jiným domácím odpadem. Namísto toho je vaší odpovědností zlikvidovat odpadní zařízení předáním na určené sběrné místo. Nedodržení tohoto pravidla může být penalizováno v souladu s platnými předpisy o likvidaci odpadu. Samostatný sběr a recyklace vašich odpadních zařízení při likvidaci pomůže zachovat přírodní zdroje a zajistí, že budou recyklovány způsobem, který chrání lidské zdraví a životní prostředí.

Další informace o tom, kde můžete odpad odevzdat k recyklaci, získáte od místní společnosti pro sběr odpadu. Výrobci a dovozci nenesou odpovědnost za recyklaci, zpracování a ekologickou likvidaci, a to ani přímo, ani prostřednictvím veřejného systému.

MAGYAR

Tisztelt Ügyfelünk!

Köszönjük, hogy megvásárolta ezt a BarUp készüléket. A készülék első üzembe helyezése és használata előtt figyelmes olvassa el ezt a felhasználói kézikönyvet, különös figyelmet fordítva az alább ismertetett biztonsági előírásokra.

Biztonsági utasítások

- A készüléket kizárólag a jelen kézikönyvben leírt rendeltetésének megfelelően használja.
- A gyártó nem vállal felelősséget a helytelen használatból és használatból eredő károkért.
-  **VESZÉLY! ÁRAMÚTÉS VESZÉLYE!** Ne kísérelje meg saját maga megjavítani a készüléket. Ne merítse a készülék elektromos alkatrészeit vízbe vagy más folyadékba. Soha ne tartsa a készüléket folyó víz alatt..
- SOHA NE HASZNÁLJON SÉRÜLT KÉSZÜLÉKET!** Rendszeresen ellenőrizze az elektromos csatlakozásokat és a vezetéket, hogy nem sérültek-e. Ha sérült, válassza le a készüléket az elektromos hálózatról. A veszély vagy sérülés elkerülése érdekében a javításokat csak beszállító vagy képzett személy végezheti.
- FIGYELMEZTETÉS!** A készülék elhelyezésekor szükség esetén biztonságosan vesseze el a tápkábelt, hogy elkerülje a véletlen meghúzást, a károsodást, a fűtőfelülettel való érintkezést vagy a botlásveszélyt.
- FIGYELMEZTETÉS!** Amíg a dugasz az aljzatban van, a készülék csatlakoztatva van a tápegységhez.
- FIGYELMEZTETÉS!** MINDIG kapcsolja ki a készüléket, mielőtt leválasztja az áramellátásról, tisztításról, karbantartásról vagy tárolásról.
- A készüléket csak a készülék címkéjén feltüntetett feszültséggel és frekvenciával rendelkező elektromos aljzathoz csatlakoztassa.
- Ne érintse meg a dugaszt/elektromos csatlakozásokat nedves vagy nedves kézzel.
- Tartsa távol a készüléket és az elektromos dugaszt/csatlakozókat víztől és más folyadékoktól. Ha a készülék vízbe esik, azonnal távolítsa el a tápcsatlakozókat. Ne használja a készüléket addig, amíg azt szakképzett technikus nem el-

lenőrizte. Ezen utasítások be nem tartása életveszélyes kockázatokat okozhat.

- Csatlakoztassa a tápegységet egy könnyen hozzáférhető elektromos aljzathoz, hogy vészhelyzet esetén azonnal le tudja választani a készüléket.
- Ügyeljen arra, hogy a vezeték ne érintkezzen éles vagy forró tárgyakkal, és tartsa távol nyílt tűztől. Soha ne húzza ki a tápkábelt az aljzathoz, hanem inkább mindig húzza ki a dugót.
- Soha ne szálítsa a készüléket a kábelénél fogva.
- Soha ne próbálja meg saját maga kinyitni a készülék burkolatát.
- Ne helyezzen tárgyakat a készülék házába.
- Használat közben soha ne hagyja felügyelet nélkül a készüléket.
- A készüléket kizárólag képzett személyzet használhatja az étterem konyhájában, étkezdéjében vagy bárjában stb.
- A készüléket nem használhatják csökkent fizikai, érzékszervi vagy szellemi képességekkel rendelkező személyek, illetve megfelelő tapasztalattal és tudással nem rendelkező személyek.
- A készüléket gyermekek semmilyen körülmények között nem használhatják.
- A készüléket és elektromos csatlakozásait gyermekektől elzárva tárolja.
- Soha ne használjon a készülékhez mellékelte vagy a gyártó által ajánlott tartozékoktól vagy kiegészítő eszközöktől eltérő tartozékokat. Ennek elmulasztása biztonsági kockázatot jelenthet a felhasználó számára, és károsíthatja a készüléket. Csak eredeti alkatrészeket és tartozékokat használjon.
- Ne működtesse a készüléket külső időzítővel vagy távvezérlő rendszerrel.
- Ne helyezze a készüléket fűtőtárgyra (benzin, elektromos, széntűzhely stb.).
- Ne takarja le a készüléket működés közben.
- Ne helyezzen semmilyen tárgyat a készülék tetejére.
- Ne használja a készüléket nyílt láng, robbanásveszélyes vagy gyúlékony anyagok közelében. A készüléket mindig vízszintes, stabil, tiszta, hőálló és száraz felületen üzemeltesse.
- A készülék nem alkalmas olyan helyre történő beszerelésre, ahol vízsugár használható.
- Hagyjon legalább 20 cm-es helyet a készülék körül, hogy használhat közben szellőzhessen.
- FIGYELMEZTETÉS!** A készülék szellőzőnyílásait tartsa akadálymentesen.

Speciális biztonsági utasítások

- A készülék kereskedelmi használatra készült.
- FIGYELMEZTETÉS! A PENGÉK ÉLESEK. TARTSA TÁVOL A KEZÉT!**
- Ne működtesse a készüléket terhelés nélkül a túlmelegedés elkerülése érdekében.
- LEGYEN ÓVATOS!** MINDIG kapcsolja ki a gépet, és válassza le a tápellátást, mielőtt bármilyen motoralkatrészt megérintene.
- FIGYELMEZTETÉS!** Ne próbálja megkerülni a biztonsági reteszelést. A készülék biztonsági zárral van ellátva, amely megakadályozza, hogy a felhasználó hozzáérjen a mozgó alkatrészekhez.
- Ha a tápkábel megsérül, azt a gyártónak, annak szervizének vagy hasonlóan képzett személynek kell kicserélnie a veszély elkerülése érdekében. [Rögzített tápkábel a belsejében, de kicserélhető]

HU

- **FIGYELMEZTETÉS!** MINDIG tartsa távol a kezét, hosszú haját és ruházatát a mozgó alkatrészeketől.
- **FOLYAMATOS HASZNÁLATRA NEM ALKALMAS!** A motor túlmelegedésének elkerülése érdekében ne működtesse folyamatosan a készüléket. A folyamatos működési idő nem haladhatja meg a 3 percet. Hűtés után ismét működtesse a készüléket.

Rendeltetésszerű használat

- A készüléket kereskedelmi célokra, például éttermek, étkezdék, kórházak konyháiban és kereskedelmi vállalkozások, például pékségek, sütődék stb. számára tervezték, de nem használható folyamatos tömegtermelésre.
- A készüléket jégapításra tervezték. Minden egyéb használat a készülék károsodásához vagy személyi sérüléshez vezethet.
- Експлуатація приладу з будь-якою іншою метою вважається неправильним використанням приладу. Користувач несе одноосібну відповідальність за неналежне використання пристрою.

Földelés

Ez a készülék **I. védelmi osztályba** tartozik, és védőföldeléshez kell csatlakoztatni. A földelés csökkenti az áramütés veszélyét azáltal, hogy az elektromos áramhoz elvezető vezetékét biztosítja.

Ez a készülék földelt dugóval ellátott tápkábelrel, vagy földelt vezetékkel ellátott elektromos csatlakozásokkal van felszerelve. A csatlakozásokat megfelelően kell felszerelni és földelni.

A termék fő részei

(1. ábra a 3. oldalon)

1. Fedél
2. Mágnes
3. Mikrokapcsoló
4. Csatlakozás
5. Biztonsági kar
6. Terelemez
7. Elektromos doboz
8. PCB panel
9. Tápkábel
10. Alsó alap
11. Be-ki kapcsoló
12. Motor
13. Motor burkolat
14. Kifolyó
15. Kifolyó felső része
16. Penge
17. Csavar
18. Konténer

Megjegyzés: A jelen kézikönyv tartalma minden felsorolt elemre vonatkozik, kivéve, ha másként nem határozzák meg. A megjelenés eltérhet az ábrán láthatótól.

Kapcsolási rajz

(2. ábra az 4. oldalon)

19. Zöld fény
20. Mikrohullámú sütő
21. Motor

Robbantott diagram alkatrészlistával

(3. ábra az 5. oldalon)

Cikk-szám	Alkatrész neve	Mennyiség
1	Fedél	1
2	Mágnes	1
3	Burkolat	1
4	Mikrokapcsoló	1
5	Csatlakozás	1
6	Csavar	2
7	Szorító	1
8	Biztonsági kar	1
9	Kifolyó felső része	1
10	Kifolyó	1
11	Oltajtómítés	1
12	Acél hüvely	1
13	Csavar	4
14	Motor felső burkolata	1
15	Kábelkötegelő	1
16	Törzs enyhítése	1
17	Tápkábel	1
18	Be -Ki kapcsoló	1
19	Áramköri lap (Ver 3.0 2020-12-03, LHSP-021-01)	1
20	Motor	1
21	Alsó alap	1
22	Gumilábak(fekete műanyag)	4
23	Csavar	1
24	Penge	1
25	Csavar	4
26	Terelemez	1
27	Konténer	1

Használat előtti előkészítés

- Távolítsa el minden védőcsomagolást és csomagolást.
- Ellenőrizze, hogy a készülék jó állapotban van-e és az összes tartozékkal együtt. Hiányos vagy sérült szállítás esetén kérjük, azonnal lépjen kapcsolatba a szállítóval. Ebben az esetben ne használja a készüléket.
- Használat előtt tisztítsa meg a tartozékokat és a készüléket (lásd ==> Tisztítás és karbantartás).
- Ellenőrizze, hogy a készülék teljesen száraz-e.
- Helyezze a készüléket vízszintes, stabil és hőálló felületre, amely biztonságosan ellenáll a kifröccsenő víznek.
- Őrizze meg a csomagolást, ha a jövőben tárolni kívánja a készüléket.
- Őrizze meg a használati útmutatót későbbi használatra.

MEGJEGYZÉS! A gyártási maradványok miatt a készülék enyhé szagot bocsáthat ki az első néhány használat során. Ez normális jelenség, és nem jelez semmilyen hibát vagy veszélyt. Győződjön meg arról, hogy a készülék jól szellőzik.

Інструкції з експлуатації

1. Ellenőrizze, hogy a kapcsoló „KI” állapotban van-e.
2. Helyezze a jégkockákat a tartályba.
3. Fedje le a tartály fedelét úgy, hogy a mágneses érzékelő érintkezzen a biztonsági kar végével.

FIGYELMEZTETÉS: Ne próbálja megkerülni a biztonsági reteszeltést. A készülék biztonsági zárral van ellátva, amely megakadályozza, hogy a felhasználó hozzáférjen a mozgó alkatrészekhez.

4. Indítsa el a motort a kapcsoló „BE” állásba nyomásával. Futtassa a készüléket, hogy összezúzza a jeget a tartályban (körülbelül 30 másodpercig tart, amíg a jégkockák összezúzását teljes tartályban befejezi).

5. Kapcsolja ki a motort a kapcsoló ismételt megnyomásával.

MEGJEGYZÉS: A fedél felnyitása előtt mindig várja meg, amíg az összes alkatrész teljesen leáll.

Tisztítás és karbantartás

- **FIGYELEM!** Törölés, tisztítás és karbantartás előtt mindig válassza le a készüléket az elektromos hálózatról, és hűtse le.
- Ne használjon vízsugarat vagy gőztisztítót a tisztításhoz, és ne nyomja a készüléket víz alá, mert az alkatrészek benedvesedhetnek, és áramütés következhet be.
- Ha a készüléket nem tartják megfelelő tisztaságú állapotban, ez hátrányosan befolyásolhatja a készülék 0 élettartamát, és veszélyes helyzetet okozhat.
- **SÉRÜLÉSVESZÉLY!** Az éles vágópengék tisztítás közbeni kezelésekor óvatosan kell eljárni.

Tisztítás

- Enyhé szappanos oldattal enyhén megnedvesített ruhával vagy szivaccsal tisztítsa meg a hűtött külső felületet.
- Higiéniai okokból a készüléket használat előtt és után meg kell tisztítani.
- Ne érjen víz az elektromos alkatrészekhez.
- Soha ne merítse a készüléket vízbe vagy más folyadékba.
- Soha ne használjon agresszív tisztítószereket, súrolószivacsokat vagy klórtartalmú tisztítószereket. A tisztításhoz ne használjon acélgypapot, fémeszközöket vagy éles vagy hegyes tárgyakat. Ne használjon benzint vagy oldószereket!
- Egyetlen alkatrész sem tisztítható mosogatógépben.

Karbantartás

- A súlyos balesetek megelőzése érdekében rendszeresen ellenőrizze a készülék működését.
- Ha azt látja, hogy a készülék nem működik megfelelően, vagy probléma van, ne használja tovább, kapcsolja ki, és forduljon a forgalmazóhoz.
- Minden karbantartási, telepítési és javítási munkát szakképzett és felhatalmazott technikusoknak kell elvégezniük, vagy a gyártónak kell javasolnia.

Szállítás és tárolás

- Tárolás előtt mindig győződjön meg arról, hogy a készülék le lett választva a hálózatról, és teljesen lehűlt.
- A készüléket hűvös, tiszta és száraz helyen tárolja.

- Soha ne helyezzen nehéz tárgyakat a készülékre, mert ez károsíthatja azt.
- Ne mozgassa a készüléket működés közben. Mozgatás közben válassza le a készüléket az elektromos hálózatról, és tartsa alul.

Hibaelhárítás

Ha a készülék nem működik megfelelően, kérjük, ellenőrizze az alábbi táblázatban a megoldást. Ha továbbra sem tudja megoldani a problémát, kérjük, forduljon a szállítóhoz/szolgáltatóhoz.

Probléma	Lehetséges ok	Lehetséges megoldás
A jégapító nem indul el	Nincs áramellátás	Ellenőrizze, hogy csatlakoztatva van-e. Ellenőrizze, hogy a kapcsoló BE állásban van-e.
	A fedél nincs lezárva	Ellenőrizze, hogy a biztonsági megszakító zárva van-e.
	Motor túlmelegedett	Várjon legalább 30 percet, és próbálja újra. Ha hűvös helyre helyezi a készüléket, az csökkenti a várakozási időt.

HU

Jóállás

A készülék működését befolyásoló minden olyan hiba, amely a vásárlást követő egy éven belül válik nyilvánvalóvá, javításra vagy cserére szorul, feltéve, hogy a készüléket az utasításoknak megfelelően használták és karbantartották, és semmilyen módon nem használták fel helytelenül vagy használták fel helytelenül. Az Ön törvényben biztosított jogait ez nem érinti. Ha a készülékre garanciális igény vonatkozik, adja meg, hogy hol és mikor vásárolta meg, és mellékelje a vásárlást igazoló bizonylatot (pl. nyugtát).

A folyamatos termékfejlesztésre vonatkozó irányelvünkkel összhangban fenntartjuk a jogot a termék, a csomagolás és a dokumentáció előzetes értesítés nélküli módosítására.

Elvetés és környezet



A készülék üzemen kívül helyezése során a terméket nem szabad más háztartási hulladékkal együtt ártalmatlanítani. Ehelyett az Ön felelősége, hogy a hulladékgyűjtő berendezéseket a kijelölt gyűjtőhelyre szállítsa. Ennek a szabálynak a figyelmen kívül hagyása a hulladék ártalmatlanítására vonatkozó hatályos előírásokkal összhangban büntetést vonhat maga után. A hulladéktóló berendezések ártalmatlanításkori különírtett gyűjtése és újrahasznosítása segít a természeti erőforrások megőrzésében, és biztosítja, hogy az emberi egészséget és a környezetet védő módon kerül újrahasznosításra.

Ha többet szeretne megtudni arról, hogy hová lehet a hulladékot újrahasznosítani, forduljon a helyi hulladékgyűjtő vállalathoz. A gyártók és az importőrök nem vállalnak felelősséget az újrahasznosításért, a kezelésért és az ökológiai hulladékkezelésért sem közvetlenül, sem pedig nyilvános rendszeren keresztül.

Шановний клієнте!

Дякуємо, що придбали цей прилад ВаgUp. Уважно прочитайте цей посібник користувача, звертаючи особливу увагу на правила техніки безпеки, описані нижче, перед першим встановленням і використанням цього приладу.

Інструкції з техніки безпеки

- Використовуйте прилад лише за призначенням, як описано в цьому посібнику.
- Виробник не несе відповідальності за будь-які збитки, спричинені неправильною експлуатацією та неправильним використанням.
- ⚡ НЕБЕЗПЕКА! РИЗИК УРАЖЕННЯ ЕЛЕКТРИЧНИМ СТРУМОМ!** Не намагайтеся ремонтувати прилад самостійно. Не занурюйте електричні частини приладу у воду або інші рідини. Ніколи не тримайте прилад під проточною водою.
- НІКОЛИ НЕ ВИКОРИСТОВУЙТЕ ПОШКОДЖЕНИЙ ПРИЛАД!** Регулярно перевіряйте електричні з'єднання та шнур на наявність пошкоджень. У разі пошкодження від'єднайте прилад від джерела живлення. Будь-який ремонт має виконуватися лише постачальником або кваліфікованою особою, щоб уникнути небезпеки або травми.
- ПОПЕРЕДЖЕННЯ!** Під час розміщення приладу безпечно прокладіть кабель живлення, якщо це необхідно, щоб уникнути ненавмисного натягу, пошкодження, контакту з поверхнею нагрівання або небезпеки відключення.
- ПОПЕРЕДЖЕННЯ!** Поки штекер знаходиться у гнізді, прилад підключиться до електромережі.
- ПОПЕРЕДЖЕННЯ!** ЗАВЖДИ вимикайте прилад, перш ніж від'єднувати його від електромережі, чищення, обслуговування або зберігання.
- Підключайте прилад до електричної розетки лише за допомогою напруги та частоти, зазначених на етикетці приладу.
- Не торкайтеся вилки/електричного з'єднання вологими або вологими руками.
- Тримайте прилад та електричну вилку/з'єднання подалі від води та інших рідин. Якщо прилад потрапив у воду, негайно вийміть з'єднання з джерелом живлення. Не використовуйте прилад, доки його не перевірить сертифікований спеціаліст. Недотримання цих інструкцій призведе до ризиків, що загрожують життю.
- Під'єднайте джерело живлення до легкодоступної електричної розетки, щоб можна було негайно від'єднати прилад у разі виникнення надзвичайної ситуації.
- Переходіть, що шнур не контактує з гострими чи гарячими предметами, та тримайте його подалі від відкритого вогню. Ніколи не тягніть за шнур живлення, щоб від'єднати його від розетки; натомість завжди тягніть за вилку.
- Ніколи не носіть прилад за шнур.
- Ніколи не намагайтеся самостійно відкривати корпус приладу.
- Не вставляйте предмети в корпус приладу.
- Ніколи не залишайте прилад без нагляду під час використання.
- Цим приладом повинен керувати кваліфікований персонал на кухні ресторану, ідальні або бару тощо.
- Цей прилад не повинні експлуатувати особи з обмеженими фізичними, сенсорними або розумовими здібностями або

особи з недостатнім досвідом і знаннями.

- Цей прилад за жодних обставин не повинен використовуватися дітьми.
- Зберігайте прилад та його електричні підключення в недоступному для дітей місці.
- Ніколи не використовуйте аксесуари або будь-які додаткові пристрої, окрім тих, що постачаються разом із приладом або рекомендовані виробником. Якщо цього не зробити, це може становити загрозу безпеці користувача та пошкодити прилад. Використовуйте лише оригінальні деталі та аксесуари.
- Не використовуйте цей прилад із зовнішнім таймером або системою дистанційного керування.
- Не ставте прилад на нагрівальний об'єкт (бензин, електрична плита, вугільна плита тощо).
- Не накривайте прилад під час роботи.
- Не ставте на прилад жодних предметів.
- Не використовуйте прилад поблизу відкритого вогню, вибухонебезпечних або легкозаймистих матеріалів. Завжди експлуатуйте прилад на горизонтальній, стійкій, чистій, жаростійкій і сухій поверхні.
- Прилад не можна встановлювати в місцях, де можна використовувати струмінь води.
- Під час роботи залиште місце на відстані принаймні 20 см навколо приладу для вентиляції.
- ПОПЕРЕДЖЕННЯ!** Тримайте всі вентиляційні отвори на приладі вільними від перешкод.

Спеціальні інструкції з безпеки

- Цей прилад призначений для комерційного використання.
- ПОПЕРЕДЖЕННЯ! ЛЕЗА ГОСТРІ. ТРИМАЙТЕ РУКИ ПОДАЛІ!**
- Не користуйтеся приладом без завантаження, щоб запобігти перегріванню.
- ОБЕРЕЖНІСТЬ! ЗАВЖДИ вимикайте машину та від'єднуйте її, перш ніж торкатися будь-яких моторних частин.**
- ПОПЕРЕДЖЕННЯ!** Не намагайтеся обійти запобіжник. Прилад обладнано захисним блокуванням, що запобігає торканню користувачем рухомих частин.
- Якщо кабель живлення пошкоджений, його повинен замінити виробник, його сервісна служба або інші кваліфіковані особи, щоб уникнути небезпеки. (Фіксований шнур живлення всередині, але його можна замінити)
- ПОПЕРЕДЖЕННЯ!** ЗАВЖДИ тримайте руки, довге волосся та одяг подалі від рухомих частин.
- НЕ ПІДХОДИТЬ ДЛЯ ПОСТІЙНОГО ВИКОРИСТАННЯ!** Не використовуйте прилад постійно, щоб уникнути перегрівання двигуна. Тривалість безперервної роботи не повинна перевищувати 3 хвилини. Знову експлуатуйте прилад після охолодження.

Цільове використання

- Цей прилад призначений для комерційного застосування, наприклад, у кухнях ресторанів, ідальні, лікарнях і комерційних підприємствах, таких як пекарні, м'ясні лавні тощо, але не для постійного масового виробництва їжі.
- Прилад призначений для подрібнення льоду. Будь-яке інше використання може призвести до пошкодження приладу або травм.
- Експлуатація приладу з будь-якою іншою метою вважається неправильним використанням приладу. Користувач несе одноосібну відповідальність за неналежне використання пристрою.

Встановлення заземлення

Цей прилад належить до класу захисту I і має бути під'єднаний до захисного заземлення. Заземлення знижує ризик ураження електричним струмом, надаючи провід для виходу електричного струму.

Цей прилад оснащений кабелем живлення з вилкою заземлення та електричними з'єднаннями з дротом заземлення. З'єднання повинні бути належним чином встановлені та заземлені.

Основні частини виробу

(Рис. 1 на стор. 3)

1. Кришка
2. Магніт
3. Мікроперемикач
4. Підключення
5. Група для оцінки безпечності
6. Кошик
7. Електрична коробка
8. Панель РСВ
9. Шнур живлення
10. Нижня основа
11. Перемикач увімкнення/вимкнення
12. Двигун
13. Кришка двигуна
14. Виділення
15. Верхня частина носика
16. Лезо
17. Гвинт
18. Контейнер

Зауваження: Вміст цього посібника застосовується до всіх перелічених елементів, якщо не зазначено інше. Зовнішній вигляд може відрізнятися від зображених зображень.

Схема контуру

(Рис. 2 на стор. 4)

19. Зелений індикатор
20. Мікрохвильова піч
21. Двигун

Діаграма з розробленим списком деталей

(Рис. 3 на стор. 5)

Номер частини	Назва частини	Кількість
1	Кришка	1
2	Магніт	1
3	Кожух	1
4	Мікроперемикач	1
5	Підключення	1
6	Гвинт	2
7	Гільза	1
8	Група для оцінки безпечності	1
9	Верхня частина носика	1
10	Виділення	1

11	Оливний ущільнювач	1
12	Сталева оболонка	1
13	Гвинт	4
14	Верхня кришка двигуна	1
15	Кабельна зв'язка	1
16	Зменшення навантаження	1
17	Шнур живлення	1
18	Перемикач «Увімк.» -Вимк.	1
19	Циркулююча дошка (вер. 3.0 від 2020-12-03 р., LHSP-021-01)	1
20	Двигун	1
21	Нижня основа	1
22	Гумові ніжки (чорний пластик)	4
23	Гвинт	1
24	Лезо	1
25	Гвинт	4
26	Кошик	1
27	Контейнер	1

Підготовка перед використанням

- Зніміть захисну упаковку та упаковку.
- Переконайтеся, що пристрій у хорошому стані та з усіма аксесуарами. У разі неповної або пошкодженної доставки негайно зверніться до постачальника. У цьому випадку не використовуйте пристрій.
- Перед використанням очистіть аксесуари та прилад (див. = = > Чищення та догляд).
- Переконайтеся, що прилад повністю сухий.
- Помістіть прилад на горизонтальну, стійку та жаростійку поверхню, безпечно для бризок води.
- Зберігайте упаковку, якщо ви плануєте зберігати ваш прилад у майбутньому.
- Зберігайте посібник користувача для подальшого використання.

ПРИМІТКА! Через виробничі залишки прилад може випускати легкий запах під час перших декількох застосувань. Це нормально і не вказує на будь-який дефект або небезпеку. Переконайтеся, що прилад добре провітрюється.

Інструкції з експлуатації

1. Переконайтеся, що перемикач знаходиться в стані «ВИМК.».
2. Помістіть кубики льоду в контейнер.
3. Накрийте контейнер кришкою так, щоб магнітний датчик контактував із кінцем захисного важеля.
ПОПЕРЕДЖЕННЯ: Не намагайтеся обійти запобіжник. Прилад обладнано захисним блокуванням, що запобігає торканню користувачем рухомих частин.
4. Увімкніть двигун, натиснувши перемикач у положення «Увімк.».. Запустіть прилад, щоб подрібнити лід у контейнері (він триває близько 30 секунд, щоб завершити подрібнення кубиків льоду у повному контейнері).
5. Вимкніть двигун, знову натиснувши вимикач.

ПРИМІТКА: Завжди чекайте, поки всі компоненти повністю зупиняться, перш ніж відкривати кришку.

Очищення та технічне обслуговування

- **УВАГА!** Завжди відключайте прилад від джерела живлення та охолоджуйте його перед зберіганням, очищенням та обслуговуванням.
- Не використовуйте струмінь води або пароочишувач для очищення та не прошовуйте прилад під воду, оскільки деталі можуть призвести до вологоти та ураження електричним струмом.
- Якщо прилад не знаходиться в гарному стані чистоти, це може негативно вплинути на термін служби приладу та призвести до небезпечної ситуації.
- **НЕБЕЗПЕКА ТРАВМУВАННЯ!** Під час чищення слід бути обережними з гострими ріжучими лезами.

Очищення

- Очистіть охолоджену зовнішню поверхню ганчіркою або губкою, злегка змоченою м'яким мильним розчином.
- З міркувань гігієни прилад слід чистити до та після використання.
- Уникайте контакту води з електричними компонентами.
- Ніколи не занурюйте прилад у воду або інші рідини.
- Ніколи не використовуйте агресивні засоби для чищення, абразивні губки або засоби для чищення, що містять хлор. Не використовуйте для чищення сталеві мочалки, металеве приладдя або будь-які гострі чи загострені предмети. Не використовуйте бензин або розчинники!
- Жодні деталі не можна мити в посудомийній машині.

Технічне обслуговування

- Регулярно перевіряйте роботу приладу, щоб уникнути серйозних нещасних випадків.
- Якщо ви помітили, що прилад не працює належним чином або виникла проблема, припиніть його використання, вимкніть його та зверніться до постачальника.
- Усі роботи з технічного обслуговування, монтажу та ремонту мають виконуватися спеціалізованими та уповноваженими фахівцями або рекомендовани виробником.

Транспортування та зберігання

- Перед зберіганням переконайтеся, що прилад від'єднано від джерела живлення та повністю охолоджено.
- Зберігайте прилад у прохолодному, чистому та сухому місці.
- Ніколи не ставте на прилад важкі предмети, оскільки це може пошкодити його.
- Не переміщуйте прилад під час його роботи. Під час переміщення від'єднайте прилад від джерела живлення та тримайте його вниз.

Усунення несправностей

Якщо прилад не працює належним чином, зверніться до наведеної нижче таблиці для отримання рішення. Якщо ви все ще не можете вирішити проблему, зверніться до постачальника послуг/постачальника послуг.

Проблема	Можлива причина	Можливе рішення
Подрібнювач льоду не запускається	Немає джерела живлення	Переконайтеся, що його підключено до електромережі. Переконайтеся, що перемикач увімкнено.
	Кришка не закрита	Переконайтеся, що запобіжник вимикач закритий.
	Перегрітий двигун	Зачекайте принаймні 30 хвилин і повторіть спробу. Якщо поставити прилад у прохолодне місце, це зменшить час очікування.

Гарантія

Будь-які дефекти, що впливають на функціональність приладу, які стають очевидними протягом одного року після покупки, будуть відремонтовані за допомогою безкоштовного ремонту або заміни за умови, що прилад використовувався та підтримувався відповідно до інструкцій, а також не був зловживаний або не був використаний неналежним чином. Це не впливає на Ваші законні права. Якщо прилад вимагався за гарантією, вкажіть, де і коли він був придбаний, і додайте підтвердження покупки (наприклад, квитанцію). Відповідно до нашої політики постійної розробки продукції ми залишаємо за собою право змінювати технічні характеристики виробу, упаковки та документації без попереднього повідомлення.

Утилізація та довкілля

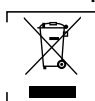

При виведенні приладу з експлуатації його не можна утилізувати разом з іншими побутовими відходами. Замість цього ви несете відповідальність за утилізацію свого обладнання для відходів, передаючи його призначеному пункту збору. Недотримання цього правила може бути покарано відповідно до чинних правил утилізації відходів. Окреме збирання та переробка вашого обладнання для відходів під час утилізації допоможе зберегти природні ресурси та забезпечити їх переробку у спосіб, який захищає здоров'я людини та довкілля.

Для отримання додаткової інформації про те, де можна перекинути відходи для переробки, зверніться до місцевої компанії з збору відходів. Виробники та імпортери не несуть відповідальності за переробку, лікування та екологічну утилізацію, як безпосередньо, так і через загальнодоступну систему.

Lugupeetud klient!

Täname, et otsite selle BarUp seadme. Lugege käesolev kasutusjuhend tähelepanelikult läbi, pöörates erilist tähelepanu allpool toodud ohutusnõuetele, enne kui seadme esmakordselt paigaldate ja kasutate.

Ohutusjuhised

- Kasutage seadet ainult ettenähtud otstarbel, nagu käesolevas juhendis kirjeldatud.
- Tootja ei vastuta mis tahes kahjude eest, mis on põhjustatud ebaõigest kasutamisest või ebaõigest kasutusest.
-  **OHT! ELEKTRILÕOGI OHT!** Ärge püüdke seadet ise parandada. Ärge kastke seadme elektrilisi osi vette ega muudesse vedelikesse. Ärge kunagi hoidke seadet voolava vee all.
- **ÄRGE KUNAGI KASUTAGE KAHJUSTATUD SEADET!** Kontrollige elektrihüvendusi ja toitejuhet regulaarselt kahjustuste suhtes. Kui seade on kahjustatud, eemaldage see vooluvõrgust. Ohu ja vigastuste vältimiseks tohib parandustöid teha ainult tarnija või kvalifitseeritud isik.
- **HOIATUS!** Seadme paigutamisel suunake toitejuhe ohutult, et vältida juhuslikku sissetõmbamist, kahjustamist, kokkupuutes kuumaga või komistusohtu.
- **HOIATUS!** Kui pistik on seinakontaktis, on seade toiteallikaga ühendatud.
- **HOIATUS!** Enne vooluvõrgust lahutamist, puhastamist, hooldamist või ladustamist lülitage seade ALATI välja.
- Ühendage seade pistikupessa ainult seadme etiketil toodud pinge ja sagedusega.
- Ärge puudutage pistikut/elektrilisi ühendusi märgade või niiskete kätega.
- Hoidke seade ja elektripistikud veest ning teistest vedelikest eemal. Kui seade kukub vette, eemaldage kohe toiteühendused. Ärge kasutage seadet enne, kui kvalifitseeritud tehnik on seda kontrollinud. Nende juhiste eiramine võib põhjustada eluohtlikke riske.
- Ühendage toiteallikas kergesti ligipääsetavasse pistikupessa, et saaksite seadme hädaolukorras kohe vooluvõrgust eemaldada.
- Veenduge, et juhe ei puutu kokku teravate või kuumade esemetega ja hoidke seda eemal lahtisest tulest. Ärge kunagi tõmmake toitejuhtmest, et see pistikupesast eemaldada, vaid tõmmake selle asemel alati pistikut.
- Ärge kunagi kandke seadet selle juhtmest.
- Ärge kunagi püüdke seadme korpusi ise avada.
- Ärge sisestage esemeid seadme korpusesse.
- Ärge jätke seadet kasutamise ajal järelevalveta.
- Seda seadet peaks kasutama ainult koolitatud personal restorani köögis, sööklates, baarides jne.
- Seda seadet ei tohi kasutada füüsilise, sensoorse või vaimse puudega inimesed ega isikud, kellel puuduvad vastavad kogemused ja teadmised.
- Lapsed ei tohi seda seadet mingil juhul kasutada.
- Hoidke seade ja selle elektrihüendid lastele kättesaamatus kohas.
- Ärge kunagi kasutage mid tarvikuid ega lisaseadmeid peale nende, mis on seadmega kaasas või tootja poolt soovitatud. Vastasel juhul riskite kasutaja ohutusega ja võite seadet kahjustada. Kasutage ainult originaalvaruosi ja -tarvikuid.

- Ärge kasutage seadet välise taimeri või kaugjuhtimissüsteemi abil.
- Ärge asetage seadet kuumusobjektile (bensiin, elektripliit, söepliit jne).
- Ärge katke töötavat seadet kinni.
- Ärge asetage seadme peale mingeid esemeid.
- Ärge kasutage seadet lahtise tule, plahvatusohtlike või kergetisüttivate materjalide läheduses. Kasutage seadet alati horisontaalsel, stabiilsel, puhtal, kuumakindlal ja kuival pinnal.
- Seade ei sobi paigaldamiseks kohta, kus võib olla veejuga.
- Jätke kasutamise ajal seadme ümber vähemalt 20 cm ruumi ventileerimiseks.
- **HOIATUS!** Hoidke kõik seadme ventilatsioonivad takistusteta.

Ohutuslased erijuhised

- See seade on mõeldud äriliseks kasutamiseks.
- **HOIATUS! LÖIKETERAD ON TERAVAD. HOIDKE KÄED EEMAL!**
- Ülekuumenemise vältimiseks ärge kasutage seadet ilma koormuseta.
- **ETTEVAATUST!** Enne mootoriosade puudutamist lülitage masin ALATI välja ja ühendage toiteallikas lahti.
- **HOIATUS!** Ärge üritage ohutusblokeeringut vältida. Seade on varustatud turvablokeeringuga, mis takistab lõppkasutajal liikuvate osade puudutamist.
- Kui toitejuhe on kahjustatud, laske see ohutuse mõttes välja vahetada tootja, volitatud esindaja või sarnase kvalifikatsiooniga isiku poolt. (fikseeritud toitejuhe seestpoolt, kuid seda saab asendada)
- **HOIATUS! Hoidke käed, pikad juuksed ja rõivad ALATI liikuvatest osadest eemal.**
- **EI SOBI PIDEVAKS KASUTAMISEKS!** Ärge kasutage seadet pidevalt, et vältida mootori ülekuumenemist. Pidev tööaeg ei tohi ületada 3 minutit. Kasutage seadet uuesti, kui see on jahtunud.

Kasutusotstarve

- See seade on mõeldud kaubanduslikuks kasutamiseks, näiteks restoranide köökides, sööklates, haiglates ja äriettevõtetes, nagu pagaritöökojad, lihakarbid jne, kuid mitte pidevaks toidu masstootmiseks.
- Seade on mõeldud jää purustamiseks. Muul viisil kasutamine võib seadet kahjustada või põhjustada kehavigastusi.
- Seadme mis tahes muul otstarbel kasutamist loetakse seadme väärkasutuseks. Kasutaja vastutab ainuisikuliselt seadme ebaõige kasutamise eest.

Maanduspaigaldus

See seade on klassifitseeritud kaitseklassi I ja tuleb ühendada kaitsemaandusega. Maandus vähendab elektrilöögi ohtu, tagades elektrivoolule lekkejuhtme.

See seade on varustatud toitejuhtmega, millel on maandusjuhe või elektrihüendid ja maandusjuhe. Ühendused peavad olema õigesti paigaldatud ja maandatud.

Toote põhisosad

(Joon.1 lk 3)

1. Kaas
2. Magnet
3. Mikrolüliti
4. Ühendus
5. Ohutusõlg
6. Suunaja
7. Elektrikarp
8. PCB-paneel
9. Toitekaabel
10. Alumine alus
11. Sisse-välja lüliti
12. Mootor
13. Mootorikate
14. Pudeering
15. Prae ülemine osa
16. Lõiketera
17. Kruvi
18. Konteiner

Märkus: Juhendi sisu kehtib kõigi loetletud esemete kohta, kui pole teisiti öeldud. Välimus võib illustatsioonidel toodust erineda.

Vooluahela skeem

(Joonis 2. leheküljel 4)

19. Roheline tuli
20. Mikrolaineahi
21. Mootor

EE

Laiendatud diagramm osaloendiga

(Joon.3 lk 5)

Osa nr	Osa nimi	Kogus
1	Kaas	1
2	Magnet	1
3	Kate	1
4	Mikrolüliti	1
5	Ühendus	1
6	Kruvi	2
7	Ümbris	1
8	Ohutusõlg	1
9	Prae ülemine osa	1
10	Pudeering	1
11	Õlitihend	1
12	Terasest kate	1
13	Kruvi	4
14	Mootori ülemine kate	1
15	Kaabliside	1
16	Tüve leevendus	1
17	Toitekaabel	1
18	Sisse-välja-lüliti	1

19	Trükkplaat [versioon 3.0 2020-12-03, LHSP-021-01]	1
20	Mootor	1
21	Alumine alus	1
22	Kummijalad(must plast)	4
23	Kruvi	1
24	Lõiketera	1
25	Kruvi	4
26	Suunaja	1
27	Konteiner	1

Ettevalmistus enne kasutamist

- Eemaldage kogu kaitsepakend ja pakend.
- Kontrollige, kas seade on heas seisukorras ja koos kõigi tarvikutega. Ebataäieliku või kahjustatud tarne korral võtke kohe ühendust tarnijaga. Sel juhul ärge seadet kasutage.
- Enne kasutamist puhastage tarvikud ja seade (vt ==> Puhastamine ja hooldus).
- Veenduge, et seade on täiesti kuiv.
- Asetage seade horisontaalsele, stabiilsele ja kuumakindlale pinnale, mis on kaitstud veepritsmete eest.
- Hoidke pakend alles, kui kavatsete seadet tulevikus hoius-tada.
- Hoidke kasutusjuhend alles, et saaksite seda edaspidi vaadata.

MÄRKUS! Tootmisjäakide tõttu võib seade esimesel paaril kasutamisel eralduda kergelt lõhna. See on normaalne ega viita defektile ega ohule. Veenduge, et seade on hästi ventileeritud.

Operating instructions

1. Veenduge, et lüliti on olekus OFF (VÄLJAS).
2. Pange jääkuubikud anumasse.
3. Katke mahuti kaas nii, et magnetsensor puutub kokku ohutusvarda otsaga.
HOIATUS! Ärge üritage ohutusblokeeringut vältida. Seade on varustatud turvablokeeringuga, mis takistab lõppkasutajal liikuvate osade puudutamist.
4. Käivitage mootor, vajutades lüliti asendisse ON. Käivitage seade, et purustada nõus olev jää [Seda tehakse umbes 30 sekundit, et lõpetada jääkuubikute purustamine täis mahutis].
5. Lülitage mootor välja, vajutades lüliti uuesti alla.
MÄRKUS. Enne kaane avamist oodake alati, kuni kõik komponendid on täielikult peatunud.

Puhastamine ja hooldus

- **TÄHELEPANU!** Enne hoiupeanekut, puhastamist ja hooldust eemaldage seade alati vooluvõrgust ning jahutage.
- Ärge kasutage puhastamiseks veejuga ega aurupuhastit ega suruge seadet vee alla, kuna selle osad võivad märjaks saada ja tekitada elektrilöögi.
- Kui seadet ei hoita heas korras, võib see negatiivselt mõjutada seadme kasutusiga ja tekitada ohtliku olukorra.
- **VIGASTUSOHT!** Teravate lõiketerade käsitsemisel puhastamise ajal tuleb olla ettevaatlik.

Puhastamine

- Puhastage jahtunud välispinda õrnoaimelise seebilahuses kergelt niisutatud lapi või käsnaga.
- Hügieeni eesmärgil tuleb seadet enne ja pärast kasutamist puhastada.
- Vältige vee sattumist elektrilistele osadele.
- Ärge kunagi kaske seadet vette ega muudesse vedelikesse.
- Ärge kunagi kasutage tugevaimelisi puhastusvahendeid, abrasiivseid švamme ega kloori sisaldavaid puhastusvahendeid. Ärge kasutage puhastamiseks terasvilla, metalleseimide ega terava otsaga esemeid. Ärge kasutage bensiini ega lahusteid!
- Ükski osa ei ole nõudepesumasinakidel.

Hooldus

- Tõsiste õnnetuste vältimiseks kontrollige regulaarselt seadme tööd.
- Kui märkate, et seade ei tööta korralikult või esineb probleem, lõpetage seadme kasutamine, lülitage see välja ja võtke ühendust tarnijaga.
- Kõik hooldus-, paigaldus- ja parandustööd peab teostama selleks volitatud või tootja soovitatud tehnik.

Transport ja hoiustamine

- Enne hoiule panemist veenduge, et seade oleks vooluvõrgust eemaldatud ja täielikult maha jahtunud.
- Hoidke seadet jahedas, puhtas ja kuivas kohas.
- Ärge kunagi asetage seadmele raskeid esemeid, sest see võib seadet kahjustada.
- Ärge liigutage töötavat seadet. Liikumisel eemaldage seade vooluvõrgust ja hoidke seda all.

Tõrkeotsing

Kui seade ei tööta korralikult, kontrollige lahuse kohta allolevat tabelit. Kui te ei suuda probleemi ikkagi lahendada, võtke ühendust tarnija/teenusepakkujaga.

Probleem	Võimalik põhjus	Võimalik lahendus
Ääpurustaja ei käivitu	Puudub toiteallikas	Veenduge, et see on vooluvõrku ühendatud.
		Veenduge, et lüliti on asendis ON (Sees).
	Kaas ei ole suletud	Veenduge, et kaitselüliti on suletud.
Mootor on ülekuumenenud		Oodake vähemalt 30 minutit ja proovige uuesti. Kui asetate seadme jahedasse kohta, vähendab see ooteaega.

Garantii

Kõik defektid, mis mõjutavad seadme funktsionaalsust ja mis ilmnevad ühe aasta jooksul pärast ostu sooritamist, parandatakse tasuta remondi või asendamisega, kui seadet on kasutatud ja hooldatud vastavalt juhistele ning seda ei ole mingil viisil kuritarvitatud või väärkasutatud. See ei mõjuta teie seadusest

tulenevaid õigusi. Kui seadet nõutakse garantii alusel, siis märkige, kus see osteti, ja lisage ostutõend (nt kvititung). Kooskõlas meie toote pideva arendamise poliitikaga jätame endale õiguse muuta toote, pakendi ja dokumentatsiooni tehnilisi andmeid ette teatamata.

Kõrvaldamine ja keskkond

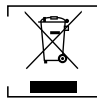

Seadme väljalülitamisel ei tohi seda kõrvaldada koos muude olmejäätmetega. Selle asemel on teie kohustus visata jäätmed kogumispunkti. Selle reegli mittejärgimine võib olla kooskõlas jäätmete kõrvaldamist käsitlevate kohalduvate eeskirjadega sanaliseeritud. Teie seadmete jäätmete eraldi kogumine ja ringlussevõtt kõrvaldamise ajal aitab säilitada loodusressursse ja tagab selle ringlussevõtu viisil, mis kaitseb inimeste tervist ja keskkonda.

Lisateabe saamiseks selle kohta, kuhu võite oma jäätmed ringlussevõtuks viia, võtke ühendust kohaliku jäätmekogumissettevõttega. Tootjad ja importijad ei võta vastutust ringlussevõtu, töötlemise ja ökoloogilise hävitamise eest, kas otse või avaliku süsteemi kaudu.

LATVISKI

Cienījamais klient,

Pateicamies, ka iegādājāties šo BarUp ierīci. Pirms ierīces pirmās uzstādīšanas un lietošanas reizes uzmanīgi izlasiet šo lietotāja rokasgrāmatu, īpašu uzmanību pievēršot drošības noteikumiem, kas izklāstīti tālāk.

Drošības norādījumi

- Izmantojiet ierīci tikai paredzētajam mērķim, kā aprakstīts šajā rokasgrāmatā.
- Ražotājs neatbild par bojājumiem, kas radušies nepareizas ekspluatācijas un nepareizas lietošanas rezultātā.
-  **NEKADĀ GADĪJUMĀ NEIZMANTOJĒT BOJĀTU IERĪCI!** Nemēģiniet remontēt ierīci patstāvīgi. Neiegremdējiet ierīces elektriskās daļas ūdenī vai citos šķidrumos. Nekad neturiet ierīci tekošā ūdenī.
- **NEVER USE A DAMAGED APPLIANCE!** Regulāri pārbaudiet, vai elektriskie savienojumi un vads nav bojāti. Ja ierīce ir bojāta, atvienojiet to no elektrotīkla. Lai izvairītos no briesmām vai ievainojumiem, visus remontdarbus drīkst veikt tikai pierādītājs vai kvalificēts speciālists.
- **BRĪDINĀJUMS!** Novietojot ierīci, droši izvietojiet barošanas vadu, ja nepieciešams, lai izvairītos no nejaušas vilkšanas, sabojāšanas, saskares ar silvdrīsmu vai pakļūšanas riska.
- **BRĪDINĀJUMS!** Kamēr spraudnis ir kontaktlīdzdā, ierīce ir pievienota strāvas padevei.
- **BRĪDINĀJUMS!** VIENMĒR izslēdziet ierīci, pirms atvienojat to no elektrotīkla, tīrīšanas, apkopes vai uzglabāšanas.
- Pieslēdziet ierīci elektrības kontaktlīdzdai tikai ar spriegumu un frekvenci, kas norādīta uz ierīces etiķetes.
- Nepieskarieties kontaktakšās/elektriskajiem savienojumiem ar slapjām vai mitrām rokām.
- Turiet ierīci un elektrisko aizgriezni/savienojumus atstātus no ūdens un citiem šķidrumiem. Ja ierīce iekrīt ūdenī, nekavējoties atvienojiet strāvas padevi. Nelietojiet ierīci, kamēr to nav pārbaudījis kvalificēts speciālists. Šo norādījumu neievērošana var radīt dzīvībai bīstamus riskus.

- Pievienojiet strāvas avotu viegli pieejamai kontaktlīdzdai, lai ārkārtas gadījumā varētu nekavējoties atvienot ierīci.
- Pārliedziet, ka vads nesaskaras ar asiem vai karstiem priekšmetiem, un neļaujiet tiem aizdegties. Nekad nevelciet strāvas vadu, lai atvienotu to no kontaktlīdzdas. Tā vietā vienmēr velciet kontaktakšu.
- Nekādā gadījumā neturiet ierīci aiz vada.
- Nekādā gadījumā nemēģiniet atvērt ierīces korpusu.
- Neievietojiet ierīcē priekšmetus.
- Nekad neatstājiet ierīci bez uzraudzības lietošanas laikā.
- Šo ierīci drīkst izmantot tikai apmācīti darbinieki restorāna virtuvē, ēdnīcās vai bāros utt.
- Šo ierīci nedrīkst izmantot personas ar ierobežotām fiziskām, sensorām vai garīgām spējām, kā arī personas ar nepietiekamu pieredzi un zināšanām.
- Šo ierīci nekādā gadījumā nedrīkst lietot bērni.
- Glabājiet ierīci un tās elektriskos savienojumus bērniem nepieejamā vietā.
- Nekad neizmantojiet ierīces komplektācijā iekļautos vai ražotāja ieteiktos piederumus vai ierīces. Pretējā gadījumā pastāv drošības risks lietotājam un ierīces bojājumi. Izmantojiet tikai oriģinālās daļas un piederumus.
- Neizmantojiet šo ierīci ar ārēju laika slēdzi vai tālvadības sistēmu.
- Nenovietojiet ierīci uz sildāmā priekšmeta (benzīna, elektriskā, ogles plīts utt.).
- Nenosedziet ierīci, ja tā darbojas.
- Nenovietojiet nekādus priekšmetus uz ierīces virsmas.
- Nelietojiet ierīci atklātās liesmas, sprādzienbīstamu vai viegli uzliesmojošu materiālu tuvumā. Vienmēr darbiniet ierīci uz horizontālās, stabilas, tīras, karstumizturīgas un sausas virsmas.
- Ierīce nav piemērota uzstādīšanai vietā, kur varētu izmantot ūdens strūklu.
- Atstājiet vismaz 20 cm lielu vietu ap ierīci, lai nodrošinātu ventilāciju lietošanas laikā.
- **BRĪDINĀJUMS!** Nenobloķējiet ierīces ventilācijas atveres.

Īpašas drošības instrukcijas

- Šī ierīce ir paredzēta komerciālai lietošanai.
- **BRĪDINĀJUMS! ASMEŅI IR ASI. NENOVIETOT ROKAS!**
- Nelietojiet ierīci bez veļas, lai novērstu pārkaršanu.
- **PIESARDZĪBA! VIENMĒR** izslēdziet mašīnu un atvienojiet to no elektrotilka pirms pieskaraties kādai no motora daļām.
- **BRĪDINĀJUMS!** Nemēģiniet apiet drošības bloķētāju. Ierīce ir aprīkota ar drošības bloķētāju, kas neļauj gala lietotājam pieskarties kustīgajām daļām.
- Ja strāvas padeves vads ir bojāts, lai izvairītos no nelaimes gadījumiem, to jānomaina ražotājam, tā servisa pārstāvim vai kvalificētam speciālistam. (Iekšā ir ielikts strāvas padeves vads, bet to var nomainīt)
- **BRĪDINĀJUMS! VIENMĒR turiet rokas, garus matus un apģērbus atstatu no kustīgajām daļām.**
- **NAV PIEMĒROTA NĒPĀRTRAUKTAI LIETOŠANAI!** Nedarbiniet ierīci nepārtraukti, lai nepārkarsētu motoru. Nepārtrauktas darbības laiks nedrīkst pārsniegt 3 minūtes. Darbiniet ierīci vēlreiz pēc tam, kad tā ir atdzisusi.

Paredzētā lietošana

- Šī ierīce ir paredzēta izmantošanai komerciālos nolūkos, piemēram, restorānu, ēdnīcu, slimnīcu virtuvēs, kā arī tādās komercsaimnieciskos uzņēmumos kā maizes ceptuves, maiznīcas utt., bet ne nepārtraukti pārtikas lielapjoma gatavošanai.
- Ierīce paredzēta ledus sasmalcināšanai. Izmantojot ierīci citos veidos, tā var tikt sabojāta vai gūt miesas bojājumus.
- Ierīces lietošana jebkādiem citiem nolūkiem uzskatāma par ierīces ļaunprātīgu izmantošanu. Lietotājs ir atbildīgs tikai par ierīces neatbilstošu lietošanu.

Zemējuma uzstādīšana

Šī ierīce ir klasificēta kā **I aizsardzības klase** un tai jābūt savienotai ar aizsargzemējumu. Zemējums samazina strāvas trieciena risku, nodrošinot strāvas novadīšanas vadu.

Šī ierīce ir aprīkota ar strāvas vadu ar zemējuma spraudni vai elektriskajiem savienojumiem ar zemējuma vadu. Savienojumiem jābūt pareizi uzstādītiem un iezemētiem.

Izstrādājuma galvenās daļas

(1. att. 3. lappusē)

1. Vāks
2. Magnēts
3. Mikroslēdzis
4. Savienojums
5. Drošības roka
6. Pārsegs
7. Elektriskā kārba
8. PCB panelis
9. Strāvas padeves vads
10. Apakšējā pamatne
11. Izslēgšanas slēdzis
12. Motors
13. Motora pārsegs
14. Izsmidzinātājs
15. Augšējā sprausla
16. Asmens
17. Skrūve
18. Konteiners

Piezīme: Šīs rokasgrāmatas saturs attiecas uz visiem uzskaitītajiem vienumiem, ja nav norādīts citādi. Izskats var atšķirties no attēlā redzamā.

Kontūra diagramma

(4. lappuse 2. att.)

19. Zaļā gaismā
20. Mikroviļņi
21. Motors

Izvērstā diagramma ar detaļu sarakstu (3. att. 5. lappusē)

Daļas Nr.	Daļas nosaukums	Daudzums
1	Vāks	1
2	Magnēts	1
3	pārkļājums	1
4	Mikroslēdzis	1
5	Savienojums	1
6	Skrūve	2
7	Uzmava	1
8	Drošības roka	1
9	Augšējā sprausla	1
10	Izsmidzinātājs	1
11	Eļļas blīvējums	1
12	Tērauda apvalks	1
13	Skrūve	4
14	Motora augšējais pārsegs	1
15	Kabeļa saite	1
16	Strausa atvieglošana	1
17	Strāvas padeves vads	1
18	Izslēgšanas-izslēgšanas slēdzis	1
19	Jaudas panelis (versija 3.0 2020-12-03, LHSP-021-01)	1
20	Motors	1
21	Apakšējā pamatne	1
22	Gumijas kājiņas (melna plastmasa)	4
23	Skrūve	1
24	Asmens	1
25	Skrūve	4
26	Pārsegs	1
27	Konteiners	1

Sagatavošana pirms lietošanas

- Nopemiet visu aizsargiepakojumu un iesaiņojumu.
- Pārbaudiet, vai ierīce ir labā stāvoklī un ar visiem piederumiem. Ja piegāde ir nepilnīga vai bojāta, lūdz, nekavējoties sazinieties ar piegādātāju. Šādā gadījumā nelietojiet ierīci.
- Pirms lietošanas notīriet papildpiederumus un ierīci (skatiet ==> Tīrīšana un apkope).
- Pārliecinieties, ka ierīce ir pilnīgi sausa.
- Novietojiet ierīci uz horizontālas, stabilas un karstumizturīgas virsmas, kas ir droša pret ūdens šļakatām.
- Ja plānojat ierīci turpmāk glabāt, saglabājiet iesaiņojuma materiālus.
- Saglabājiet lietotāja rokasgrāmatu turpmākām uziņām.

NEMIET VĒRĀ! Ražošanas pārpalikumu dēļ ierīce pirmajās

lietošanas reizēs var radīt vieglu smaku. Tas ir normāli un nenorāda uz defektiem vai bīstamību. Pārbaudiet, vai ierīce ir labi ventilēta.

Lietošanas instrukcijas

1. Pārliecinieties, ka slēdzis atrodas stāvoklī „OFF” (Izslēgts).
2. Ievietojiet ledus gabaliņus tvertnē.
3. Nosedziet tvertnes vāku, lai magnētiskais sensors saskaras ar drošības sviras galu.
BRĪDINĀJUMS: Nemēģiniet apiet drošības bloķētāju. Ierīce ir aprīkota ar drošības bloķētāju, kas neļauj gala lietotājam pieskarties kustīgajām daļām.
4. Iedarbiniet motoru, nospiežot slēdzi pozīcijā “ON” (IESLĒGTS). Palaidiet ierīci, lai saspiestu ledu traukā (tas ilgst aptuveni 30 sekundes, lai pabeigtu ledus gabaliņu sasmalcināšanu pilnā traukā).
5. Izslēdziet motoru, vēlreiz nospiežot slēdzi.
PIEZĪME: Pirms vāka atvēršanas vienmēr nogaidiet, līdz visas komponentes ir pilnībā apstājušās.

Tīrīšana un apkope

- **UZMANĪBU!** Pirms uzglabāšanas, tīrīšanas un apkopes vienmēr atvienojiet ierīci no elektrotīkla un atdzesējiet.
- Tīrīšanai neizmantojiet ūdens strūklu vai tvaika tīrītāju un nespiediet ierīci zem ūdens, jo daļas var kļūt slapjas un var rasties elektriskās strāvas trieciens.
- Ja ierīce netiek uzturēta labā tīrības līmenī, tas var nelabvēlīgi ietekmēt ierīces darbību un izraisīt bīstamu situāciju.
- **TRAUMU RISKS!** Ievērojiet piesardzību, tīrīšanas laikā darbojoties ar asajiem asmeņiem.

Tīrīšana

- Notīriet dzesēto ārējo virsmu ar drānu vai sūkli, kas nedaudz samitrināts ar maigu ziepju šķīdumu.
- Higiēnas apsvērumu dēļ ierīce jātīra pirms un pēc lietošanas.
- Izvairieties no ūdens saskares ar elektriskajām sastāvdaļām.
- Nekādā gadījumā neiegremdējiet ierīci ūdenī vai citos šķīdumos.
- Nedrīkst izmantot agresīvus tīrīšanas līdzekļus, abrazīvus sūklus vai tīrīšanas līdzekļus, kas satur hloru. Tīrīšanai neizmantojiet tērauda vilnu, metāla piederumus vai asus vai asus priekšmetus. Neizmantojiet benzīnu vai šķīdinātājus!
- Neviena detaļa nav mazgājama trauku mazgājamajā mašīnā.

Apkope

- Regulāri pārbaudiet ierīces darbību, lai novērstu nopietnus negadījumus.
- Ja pamanāt, ka ierīce nedarbojas pareizi vai ir radusies problēma, pārtrauciet tās lietošanu, izslēdziet to un sazinieties ar piegādātāju.
- Visus apkopes, uzstādīšanas un labošanas darbus drīkst veikt tikai speciālisti un pilnvaroti speciālisti, vai tos iesaka ražotājs.

Transportēšana un glabāšana

- Pirms uzglabāšanas vienmēr pārliecinieties, ka ierīce ir atvienota no elektrotīkla un pilnībā atdzisusi.
- Glabājiet ierīci vēsā, tīrā un sausā vietā.
- Nenovietojiet uz ierīces smagus priekšmetus, jo tas var to sabojāt.
- Nepārvietojiet ierīci, kamēr tā darbojas. Pārvietojot ierīci, atvienojiet to no elektrotīkla un turiet apakšā.

LV

Traucėjummeklėšana

Ja ierice nedarbojas pareizi, lūdz, skatiet risinėjumu tabulą tálak. Ja problėmu joprojám neizdodas atrisināt, sazinieties ar pakalpojuma sniedzēju.

Problėma	Iespėjamais cėlonis	Iespėjamais risinėjums
Ledus garnėjums nesāk darboties	Nav barošanas	Pārlicinieties, ka tas ir pieslēgts elektrotīklam.
		Pārlicinieties, ka slėdzis ir pagriezts stāvoklī ON.
	Vāks nav aizvērts	Pārlicinieties, ka drošības slėdzis ir aizvērts.
Pārkaršėts motors	Nogaidiet vismaz 30 minūtes un mēģiniet vēlreiz. Ja novietojat ierici vėsā vietā, tas samazinās gaidīšanas laiku.	

Garantija

Defektus, kas ietekmē ierices funkcionalitāti un parādās gada laikā pēc tās iegādes, var novērst, tos salabojot vai nomainot bez maksas, ja ierice tiek izmantota un uzturēta atbilstoši instrukcijām un nav izmantota nepareizi vai nepareizi. Jūs likumīgās tiesības netiek ietekmētas. Ja ierices garantija tiek pieprasīta, norādiet, kur un kad ierice tika iegādāta, un iekļaujiet pirkuma apliecinājumu (piem., kvīti).

Saskaņā ar mūsu pastāvīgas produkta izstrādes politiku mēs atbalstām tiesības bez brīdinājuma mainīt produktu, iepakojumu un dokumentācijas specifikācijas.

Likvidēšana un vide



Bojājot ierici, to nedrīkst izmest kopā ar citiem sadzīves atkritumiem. Tā vietā jūs esat atbildīgs par atbrīvošanos no atkritumiem, nododot tos atkritumu savākšanas punktā. Šī noteikuma neievērošana var tikt sodīta saskaņā ar spēkā esošajiem noteikumiem par atkritumu likvidēšanu. Jūsu atkritumu aprīkojuma atsevišķa savākšana un pārstrāde iznīcināšanas laikā palīdzēs saglabāt dabas resursus un nodrošinās to pārstrādi tādā veidā, kas aizsargā cilvēku veselību un vidi.

Lai iegūtu plašāku informāciju par to, kur jūs varat atnest atkritumus pārstrādei, lūdz, sazinieties ar savu vietējo atkritumu savākšanas uzņēmumu. Ražotājs un importētājs neuzņemas atbildību par pārstrādi, apstrādi un ekoloģisku likvidēšanu ne tieši, ne izmantojot publisku sistēmu.

LIETUVIŲ

Gerb. kliente,

Dėkojame, kad įsigijote šį „BarUp” prietaisą. Prieš montuodami ir naudodami šį prietaisą pirmą kartą, atidžiai perskaitykite šį naudotojo vadovą, ypač atkreipdami dėmesį į toliau pateiktas saugos taisykles.

Saugos instrukcijos

- Prietaisą naudokite tik pagal numatytą paskirtį, kaip aprašyta šiame vadove.
- Gamintojas neatsako už jokią žalą, atsiradusią dėl netinkamo naudojimo ir netinkamo naudojimo.
-  **PAVOJUS! ELEKTROS SMŪGIO PAVOJUS!** Nebandykite patys taisyti prietaisą. Nemerkite prietaiso elektrinių dalių į vandenį ar kitus skysčius. Niekada nelaikykite prietaiso po tekančiu vandeniu.
- **NIEKADA NENAUDOKITE PAŽEISTO PRIETAISO!** Reguliariai tikrinkite elektros jungtis ir laidą, ar nėra pažeidimų. Jeigu prietaisas pažeistas, atjunkite jį nuo maitinimo šaltinio. Visus remonto darbus turi atlikti tik tiekėjas arba kvalifikuotas asmuo, kad būtų išvengta pavojaus ar sužalojimo.
- **ĮSPĖJIMAS!** Pastatydami prietaisą, jei reikia, saugiai veskite maitinimo laidą, kad netyčia nesitrauktumėte, nenukentėtumėte, nesusiliestumėte su kaitinimo paviršiumi arba nekiltų pavojus suklypti.
- **ĮSPĖJIMAS!** Kol kištukas yra lizde, prietaisas yra prijungtas prie maitinimo šaltinio.
- **ĮSPĖJIMAS!** VISADA išjunkite prietaisą prieš atjungdami nuo maitinimo šaltinio, valymo, priežiūros ar laikymo.
- Prietaisąjunkite tik prie elektros lizdo, kurio įtampa ir dažnis nurodyti prietaiso etiketėje.
- Nelieskite kištuko / elektros jungčių šlapiomis arba drėgnomis rankomis.
- Prietaisą ir elektros kištuką / jungtis laikykite atokiai nuo vandens ir kitų skysčių. Jeigu prietaisas patenka į vandenį, nedelsdami ištraukite maitinimo jungtis. Nenaudokite prietaiso, kol jo nepatikrino sertifikuotas technikas. Nesilaikant šių nurodymų kyla pavojus gyvybei.
- Prijunkite maitinimo šaltinį prie lengvai pasiekiamo elektros lizdo, kad avarijos atveju prietaisą būtų galima nedelsiant atjungti.
- Įsitinkite, kad laidas nesiliečia su aštriais ar karštais daiktais ir saugo jį nuo atviros ugnies. Niekada netraukite maitinimo laido, kad jį ištrauktumėte iš lizdo, visada traukite kištuką.
- Niekada nenešiokite prietaiso už jo laido.
- Niekada nebandykite patys atidaryti prietaiso korpuso.
- Nekiškite didiktą į prietaiso korpusą.
- Niekada nepalikite prietaiso be priežiūros naudojimo metu.
- Šį prietaisą turi naudoti apmokytas personalas restorano virtuvėje, valgykla arba baro personalas ir t. t.
- Šio prietaiso neturėtų naudoti asmenys, turintys fizinį, jautrumą ar protinį gebėjimą, arba asmenys, neturintys patirties ir žinių.
- Šio prietaiso jokiu būdu negalima naudoti vaikams.
- Laikykite prietaisą ir jo elektros jungtis vaikams nepasiekiamose vietose.
- Niekada nenaudokite priedų ar kitų papildomų prietaisų, išskyrus tuos, kurie tiekiami su prietaisu arba kuriuos rekomenduoja gamintojas. To nepadarius, naudotojai gali kilti pavojus saugai ir prietaisas gali būti sugadintas. Naudokite

tik originalias dalis ir priedus.

- Nenaudokite šio prietaiso išoriniu laikmačiu arba nuotolinio valdymo sistema.
- Nedėkite prietaiso ant kaitinimo objekto (dujinės, elektrinės, anglies viryklės ir pan.).
- Neuždenkite veikiančio prietaiso.
- Ant prietaiso viršaus nedėkite jokių daiktų.
- Nenaudokite prietaiso šalia atviros liepsnos, sprogų ar degių medžiagų. Prietaisą visada naudokite ant horizontalaus, stabilaus, švaraus, karščiui atsparaus ir sauso paviršiaus.
- Prietaisas netinka montuoti toje vietoje, kurioje galima naudoti vandens srovę.
- Naudojimo metu palikite bent 20 cm plotą aplink prietaisą ventilacijai.
- **ĮSPĖJIMAS!** Visas prietaiso ventilacijos angas laikykite neužkimštas.

Specialios saugos instrukcijos

- Šis prietaisas skirtas naudoti komerciniams tikslais.
- **ĮSPĖJIMAS! PEILIAI YRA AŠTRŪS. LAIKYKITE RANKAS ATOKIAU!**
- Nenaudokite prietaiso be skalbinių, kad neperkaistumėte.
- **ATSARGIAI! VISADA** išjunkite mašiną ir atjunkite maitinimo šaltinį prieš liedsdami bet kokias motorines dalis.
- **ĮSPĖJIMAS!** Nebandykite pralenkti apsauginio blokavimo. Prietaisas turi apsauginį blokatorių, kad galutinis naudotojas nepaliestų judančių dalių.
- Jei pažeistas maitinimo laidas, jį turi pakeisti gamintojas, jo techninės priežiūros atstovas arba panašios kvalifikacijos asmuo, kad būtų išvengta pavojaus. (Viduje fiksuotas maitinimo laidas, bet jį galima pakeisti)
- **ĮSPĖJIMAS! Visada laikykite rankas, ilgus plaukus ir drabužius atokiai nuo judančių dalių.**
- **NETINKA NUOLATINIAM NAUDOJIMUI!** Nenaudokite prietaiso nuolat, kad išvengtumėte variklio perkaitimo. Nepertraukiamas veikimo laikas neturi viršyti 3 minučių. Po to, kai prietaisas atvėsintas, vėl įjunkite prietaisą.

Numatytoji paskirtis

- Šis prietaisas skirtas naudoti komerciniams tikslams, pavyzdžiui, restoranų, valgyklų, ligoninių ir komercinių įmonių, pvz., kepyklų, skerdyklų ir kt., virtuvėse, bet ne nuolatinei masinei maisto gamybai.
- Prietaisas skirtas ledui sutraikyti. Bet koks kitoks naudojimas gali sugadinti prietaisą arba sužaloti žmogų.
- Prietaiso naudojimas bet kokiais kitais tikslais laikomas netinkamu prietaiso naudojimui. Naudotojas yra išimtinai atsakingas už netinkamą prietaiso naudojimą.

Antžeminis montavimas

Šis prietaisas priskiriamas I apsaugos klasei ir turi būti prijungtas prie apsauginio įžeminimo. Įžeminimas sumažina elektros šoko riziką, suteikiant elektros srovės išėjimo laidą. Šiame prietaise įrengtas maitinimo laidas su įžeminimo kištuku arba elektros jungtėmis su įžeminimo laidu. Jungtys turi būti tinkamai sumontuotos ir įžemintos.

Pagrindinės produkto dalys

(1 pav., 3 psl.)

1. Dangtis
2. Magnetąs
3. Mikrojungiklis
4. Jungtis
5. Saugos svirtis
6. Bafelis
7. Elektros dėžutė
8. PCB skydelis
9. Maitinimo laidas
10. Apatinis pagrindas
11. Įjungimo jungiklis
12. Variklis
13. Variklio dangtis
14. Pranašas
15. Viršutinė snapelio dalis
16. Peilis
17. Varžtas
18. Konteineris

Pastaba: Šio vadovo turinys taikomas visiems išvardytiems elementams, nebent nurodyta kitaip. Išvaizda gali skirtis nuo rodomų iliustracijų.

Grandinės diagrama

(2 pav., 4 psl.)

19. Žalia lemputė
20. Mikrobangų krosnelė
21. Variklis

Sprogus diagrama su dalių sąrašu

(3 pav., 5 psl.)

Dalies Nr.	Dalies pavadinimas	Kiekis
1	Dangtis	1
2	Magnetąs	1
3	dangtis	1
4	Mikrojungiklis	1
5	Jungtis	1
6	Varžtas	2
7	Mova	1
8	Saugos svirtis	1
9	Viršutinė snapelio dalis	1
10	Pranašas	1
11	Alyvos sandariklis	1
12	Plieninis apvalkalas	1
13	Varžtas	4
14	Variklio viršutinis dangtis	1
15	Kabelio kaklaraištis	1
16	Atleidimas nuo įtampos	1
17	Maitinimo laidas	1

18	Ijungimo-išjungimo jungiklis	1
19	Grandinės plokštė (versija 3.0 2020-12-03, LHSP-Q21-01)	1
20	Variklis	1
21	Apatinis pagrindas	1
22	Guminės kojėlės(juodas plastikas)	4
23	Varžtas	1
24	Peilis	1
25	Varžtas	4
26	Bafelis	1
27	Konteineris	1

- **SUŽEIDIMO PAVOJUS!** Valydami aštrius pjovimo peilius, būkite atsargūs.

Valymas

- Aušintą išorinį paviršių valykite šluoste arba kempine, šiek tiek sudrėkinta švelniu muilo tirpalu.
- Higienos sumetimais prietaisą reikia valyti prieš ir po naudojimo.
- Saugokite, kad vanduo nepatektų į elektrinius komponentus.
- Niekada nemerkite prietaiso į vandenį ar kitus skysčius.
- Niekada nenaudokite agresyvių valymo priemonių, abrazyvinių kempinių ar valymo priemonių, kurių sudėtyje yra chloro. Valymui nenaudokite plieno viltos, metalinių indų ar aštrių ar smailių daiktų. Nenaudokite benzino ar tirpiklių!
- Jokių dalių negalima plauti indaplovėje.

Techninė priežiūra

- Reguliariai tikrinkite prietaiso veikimą, kad išvengtumėte rimtų nelaimingų atsitikimų.
- Jeigu pastebėjote, kad prietaisas veikia netinkamai arba kilo problemų, nustokite jį naudoti, išjunkite prietaisą ir kreipkitės į tiekėją.
- Visus techninės priežiūros, montavimo ir remonto darbus turi atlikti specializuoti ir įgalioti technikai arba rekomenduoja gamintojas.

Transportavimas ir laikymas

- Prieš saugodami prietaisą visada įsitinkinkite, kad jis buvo atjungtas nuo maitinimo šaltinio ir visiškai atvėsęs.
- Prietaisą laikykite vėsioje, švarioje ir sausoje vietoje.
- Niekada nedėkite ant prietaiso sunkių daiktų, nes jie gali jį sugadinti.
- Nejudinkite prietaiso, kol jis veikia. Judėdami atjunkite prietaisą nuo maitinimo šaltinio ir laikykite jį apačioje.

Trikčių šalinimas

Jeigu prietaisas veikia netinkamai, žr. toliau pateiktą tarpalo lentelę. Jei vis dar negalite išspręsti problemos, kreipkitės į tiekėją / paslaugų teikėją.

Problema	Galima priežastis	Galimas sprendimas
Ledo smulkin-tvas neprasi-deda	Nėra maitinimo šaltinio	Įsitikinkite, kad jis prijungtas.
		Įsitikinkite, kad jungiklis įjungtas.
	Dangtis neuždarytas	Įsitikinkite, kad saugos grandinės pertraukiklis yra uždarytas.
	Variklis perkaito	Palaukite bent 30 minučių ir bandykite dar kartą. Jeigu prietaisą pastatysite vėsioje vietoje, tai sumažins laukimo laiką.

Garantija

Bet koks defektas, turintis įtakos prietaiso veikimui po vienerių metų nuo jo įsigijimo, bus pašalintas nemokamai jį pataisant arba pakeičiant, jeigu prietaisas buvo naudojamas ir prižiūrimas pagal instrukcijas ir juo nebuvo piktnaudžiaujama arba juo nebuvo piktnaudžiaujama. Jūsų įstatyminėms teisėms tai

Paruošimas prieš naudojimą

- Nuimkite visas apsaugines pakuotes ir įvyniojimą.
- Patikrinkite, ar prietaisas yra geros būklės ir su visais priedais. Jei pristatymas nepilnas arba pažeistas, nedelsdami kreipkitės į tiekėją. Tokiu atveju nenaudokite prietaiso.
- Prieš naudodami išvalykite priedus ir prietaisą (žr. ==> Valymas ir priežiūra).
- Patikrinkite, ar prietaisas visiškai sausas.
- Padėkite prietaisą ant horizontalaus, stabilaus ir karščiui atsparaus paviršiaus, kuris yra saugus nuo vandens pusrų.
- Jei ketinate laikyti prietaisą ateityje, laikykite pakuotę.
- Laikykite naudotojo vadovą ateičiai.

PASTABA! Dėl gamybos liekanų prietaisas gali skleisti lengvą kvapą per pirmuosius kelis naudojimo būdus. Tai yra normalu ir nerodo jokio defekto ar pavojaus. Patikrinkite, ar prietaisas gerai vėdinamas.

Naudojimo instrukcijos

1. Įsitikinkite, kad jungiklis yra IŠJUNGIMO būsenos.
2. Įdėkite ledo kubelius į konteinerį.
3. Uždenkite konteinerio dangtelį taip, kad magnetinis jutiklis liestųsi su saugos svirties galu.

ĮSPĖJIMAS. Nebandykite pralenkti apsauginio blokavimo. Prietaisas turi apsauginį blokatorių, kad galutinis naudotojas nepaliestų judančių dalių.

4. Užveskite variklį, paspausdami jungiklį į JUNGIMO padėtį. Paleiskite prietaisą, kad sutraikytumėte ledą konteineryje (trunka apie 30 sekundžių, kol ledo kubeliai sutrupinami į visą konteinerį).
5. Išjunkite variklį dar kartą paspausdami jungiklį.

PASTABA. Prieš atidarydami dangtį, visada palaukite, kol visi komponentai visiškai sustos.

Valymas ir priežiūra

- **DĖMESIO!** Visada atjunkite prietaisą nuo maitinimo šaltinio ir atvėsinkite prieš jį laikydami, valydami ir atlikdami techninę priežiūrą.
- Valydami nenaudokite vandens srovės arba garų valiklio ir nestumkite prietaiso po vandeniu, nes dalys sušlaps ir gali kilti elektros smūgis.
- Jeigu prietaisas nėra laikomas geros švaros būklės, tai gali neigiamai paveikti 0 prietaiso veikimo laiką ir sukelti pavojingą situaciją.

netaikoma. Jei prietaiso garantinė vertė yra ribota, nurodykite, kur ir kada jis buvo įsigytas, ir pateikite pirkimo įrodymą (pvz., čekį).

Laikydami savo nuolatinio gaminių kūrimo politikos, pasilikame teisę keisti gaminių, pakuotės ir dokumentacijos specifikaciją bei išankstinio įspėjimo.

Pašalinimas ir aplinka



Deaktivuojant prietaisą, jo negalima išmesti kartu su kitomis buitinėmis atliekomis. Vietoje to, jūs atsakote už tai, kad jūsų atliekų tvarkymo įranga būtų atiduota specialiai tam skirtam surinkimo punktui. Šios taisyklės nesilaikymas gali būti nubaustas pagal atliekų šalinimo taisykles. Atskiras jūsų atliekų įrangos surinkimas ir perdirbimas atliekų šalinimo metu padės tausoti gamtos išteklius ir užtikrins, kad ji būtų perdirbama taip, kad būtų apsaugota žmonių sveikata ir aplinka.

Norėdami gauti daugiau informacijos apie tai, kur galite atiduoti atliekas perdirbti, susisiekiite su vietine atliekų surinkimo įmone. Gamintojas ir importuotojas neprisiima atsakomybės už perdirbimą, apdorojimą ir ekologinį šalinimą tiesiogiai ar per viešąją sistemą.

PORTUGUÊS

Caro Cliente,

Obrigado por adquirir este aparelho BarUp. Leia atentamente este manual do utilizador, prestando especial atenção aos regulamentos de segurança descritos abaixo, antes de instalar e utilizar este aparelho pela primeira vez.

Instruções de segurança

- Utilize o aparelho apenas para a finalidade para a qual foi concebido, conforme descrito neste manual.
- O fabricante não é responsável por quaisquer danos causados por um funcionamento incorreto e utilização incorreta.
-  **PERIGO! RISCO DE CHOQUE ELÉTRICO!** Não tente reparar o aparelho sozinho. Não mergulhe as peças elétricas do aparelho em água ou outros líquidos. Nunca segure o aparelho sob água corrente.
- **NUNCA UTILIZE UM APARELHO DANIFICADO!** Verifique regularmente as ligações elétricas e o cabo quanto a danos. Quando estiver danificado, desligue o aparelho da fonte de alimentação. Quaisquer reparações só devem ser realizadas por um fornecedor ou pessoa qualificada para evitar perigos ou ferimentos.
- **AVISO!** Quando posicionar o aparelho, encaminhe o cabo de alimentação em segurança, se necessário, para evitar puxar acidentalmente, danificar-se, entrar em contacto com a superfície de aquecimento ou causar um perigo de tropeçar.
- **AVISO!** Desde que a ficha esteja na tomada, o aparelho está ligado à fonte de alimentação.
- **AVISO!** Desligue SEMPRE o aparelho antes de o desligar da fonte de alimentação, limpeza, manutenção ou armazenamento.
- Ligue o aparelho apenas a uma tomada elétrica com a tensão e frequência mencionadas na etiqueta do aparelho.
- Não toque na ficha/ligações elétricas com as mãos molhadas ou húmidas.
- Mantenha o aparelho e a ficha/ligações elétricas afastados

de água e outros líquidos. Se o aparelho cair na água, retire imediatamente as ligações da fonte de alimentação. Não utilize o aparelho até que tenha sido verificado por um técnico certificado. O incumprimento destas instruções irá causar riscos de vida.

- Ligue a fonte de alimentação a uma tomada elétrica de fácil acesso para que possa desligar o aparelho imediatamente em caso de emergência.
- Certifique-se de que o cabo não entra em contacto com objectos afiados ou quentes e mantenha-o afastado de fogo aberto. Nunca puxe o cabo de alimentação para o desligar da tomada; em vez disso, puxe sempre pela ficha.
- Nunca transporte o aparelho pelo cabo.
- Nunca tente abrir a estrutura do aparelho sozinho.
- Não insira objetos na caixa do aparelho.
- Nunca deixe o aparelho sem vigilância durante a utilização.
- Este aparelho deve ser operado por pessoal qualificado na cozinha do restaurante, cantinas ou pessoal do bar, etc.
- Este aparelho não deve ser operado por pessoas com capacidades físicas, sensoriais ou mentais reduzidas ou por pessoas que não tenham experiência e conhecimento.
- Este aparelho não deve, em circunstância alguma, ser utilizado por crianças.
- Mantenha o aparelho e as suas ligações eléctricas fora do alcance das crianças.
- Nunca utilize acessórios ou quaisquer outros dispositivos além dos fornecidos com o aparelho ou recomendados pelo fabricante. Se não o fizer, pode representar um risco de segurança para o utilizador e pode danificar o aparelho. Utilize apenas peças e acessórios originais.
- Não utilize este aparelho através de um temporizador externo ou de um sistema de controlo remoto.
- Não coloque o aparelho sobre um objecto de aquecimento (gasolina, electricidade, fogão a carvão, etc.).
- Não tape o aparelho em funcionamento.
- Não coloque quaisquer objetos sobre o aparelho.
- Não utilize o aparelho perto de chamas abertas, materiais explosivos ou inflamáveis. Utilize sempre o aparelho numa superfície horizontal, estável, limpa, resistente ao calor e seca.
- O aparelho não é adequado para instalação numa área onde possa ser utilizado um jacto de água.
- Deixe um espaço de pelo menos 20 cm em redor do aparelho para ventilação durante a utilização.
- **AVISO!** Mantenha todas as aberturas de ventilação do aparelho livres de obstruções.

Instruções especiais de segurança

- Este aparelho destina-se a utilização comercial.
- **AVISO! AS LÂMINAS SÃO AFIADAS. MANTER AS MÃOS AFASTADAS!**
- Não utilize o aparelho sem carga para evitar sobreaquecimento.
- **CUIDADO! Desligue SEMPRE** a máquina e desligue a fonte de alimentação antes de tocar em quaisquer peças motorizadas.
- **AVISO!** Não tente ultrapassar o bloqueio de segurança. O aparelho está equipado com um bloqueio de segurança para evitar que o utilizador final toque nas peças móveis.
- Se o cabo de alimentação estiver danificado, tem de ser substituído pelo fabricante, pelo seu agente de assistência técnica ou por pessoas com qualificações equivalentes para evitar perigos. (Cabo de alimentação fixo no interior, mas pode ser substituído)

PT

- **AVISO! Mantenha SEMPRE** as mãos, o cabelo comprido e a roupa afastados das peças móveis.
- **NÃO ADEQUADO PARA UTILIZAÇÃO CONTÍNUA!** Não utilize o aparelho continuamente para evitar o sobreaquecimento do motor. O tempo de funcionamento contínuo não deve exceder 3 minutos. Volte a utilizar o aparelho depois de arrefecer.

Utilização prevista

- Este aparelho destina-se a ser utilizado para aplicações comerciais, por exemplo, em cozinhas de restaurantes, cantinas, hospitais e em empresas comerciais, como padarias, talhos, etc., mas não para produção contínua em massa de alimentos.
- O aparelho foi concebido para esmagar gelo. Qualquer outra utilização pode provocar danos no aparelho ou lesões pessoais.
- A utilização do aparelho para qualquer outro fim deve ser considerada uma utilização indevida do dispositivo. O utilizador será o único responsável pela utilização indevida do dispositivo.

Instalação de ligação à terra

Este aparelho está classificado como sendo de **protecção de classe I** e tem de estar ligado a uma ligação à terra de protecção. A ligação à terra reduz o risco de choque eléctrico ao fornecer um fio de escape para a corrente eléctrica.

Este aparelho está equipado com um cabo de alimentação com ficha de ligação à terra ou ligações eléctricas com fio de ligação à terra. As conexões devem estar devidamente instaladas e aterradas.

Principais partes do produto

(Fig. 1 na página 3)

1. Tampa
2. Íman
3. Microinterruptor
4. Ligação
5. Braço de segurança
6. Defletor
7. Caixa eléctrica
8. Painel PCB
9. Cabo de alimentação
10. Base inferior
11. Interruptor de ligar/desligar
12. Motor
13. Tampa do motor
14. Bico
15. Parte superior do bico
16. Lâmina
17. Parafuso
18. Recipiente

Observação: O conteúdo deste manual aplica-se a todos os itens listados, salvo especificação em contrário. A aparência pode variar das ilustrações mostradas.

Diagrama do circuito

(Fig. 2 na página 4)

19. Luz verde
20. Microondas
21. Motor

Diagrama explodido com lista de peças

(Fig. 3 na página 5)

N.º de peça	Nome da peça	Quantidade
1	Tampa	1
2	Íman	1
3	Cobertura	1
4	Microinterruptor	1
5	Ligação	1
6	Parafuso	2
7	Manga	1
8	Braço de segurança	1
9	Parte superior do bico	1
10	Bico	1
11	Vedante do óleo	1
12	Bainha de aço	1
13	Parafuso	4
14	Tampa superior do motor	1
15	Gravata do cabo	1
16	Alívio da tensão	1
17	Cabo de alimentação	1
18	Interruptor Ligar -Desligar	1
19	Placa de circuito (Ver 3.0 2020-12-03, LHSP-021-01)	1
20	Motor	1
21	Base inferior	1
22	Pés de borracha (plástico preto)	4
23	Parafuso	1
24	Lâmina	1
25	Parafuso	4
26	Defletor	1
27	Recipiente	1

Preparação antes da utilização

- Remova todas as embalagens e invólucros de protecção.
- Verifique se o dispositivo está em boas condições e com todos os acessórios. Em caso de entrega incompleta ou danificada, contacte imediatamente o fornecedor. Neste caso, não utilize o dispositivo.
- Limpe os acessórios e o aparelho antes da utilização (Consulte ==> Limpeza e manutenção).
- Certifique-se de que o aparelho está completamente seco.
- Coloque o aparelho numa superfície horizontal, estável e resistente ao calor, segura contra salpicos de água.
- Guarde a embalagem se pretender armazenar o seu aparelho no futuro.
- Guarde o manual do utilizador para referência futura.

NOTA! Devido a resíduos de fabrico, o aparelho pode emitir um odor ligeiro durante as primeiras utilizações. Isto é normal e não indica qualquer defeito ou perigo. Certifique-se de que o aparelho está bem ventilado.

Instruções de funcionamento

1. Certifique-se de que o interruptor está no estado "OFF".
2. Coloque os cubos de gelo no recipiente.
3. Cubra a tampa do recipiente para que o sensor magnético entre em contacto com a extremidade do braço de segurança.
AVISO: Não tente ultrapassar o bloqueio de segurança. O aparelho está equipado com um bloqueio de segurança para evitar que o utilizador final toque nas peças móveis.
4. Ligue o motor pressionando o interruptor para baixo para "ON". Ligue o aparelho para esmagar o gelo no recipiente (Dura cerca de 30 segundos para terminar de esmagar os cubos de gelo no recipiente cheio).
5. Desligue o motor premindo novamente o interruptor.
NOTA: Aguarde sempre até que todos os componentes tenham parado completamente antes de abrir a tampa.

Limpeza e manutenção

- **ATENÇÃO!** Desligue sempre o aparelho da fonte de alimentação e arrefeça antes de armazenar, limpar e fazer a manutenção.
- Não utilize jacto de água ou produto de limpeza a vapor para limpar e não empurre o aparelho debaixo de água, pois as peças podem ficar molhadas e provocar choques eléctricos.
- Se o aparelho não for mantido em bom estado de limpeza, tal pode afectar adversamente a vida útil. Odo aparelho e resultar numa situação perigosa.
- **PERIGO DE LESÃO!** Deve ter-se cuidado ao manusear as lâminas de corte afiadas durante a limpeza.

Limpeza

- Limpe a superfície exterior arrefecida com um pano ou esponja ligeiramente humedecida com uma solução de sabão suave.
- Por motivos de higiene, o aparelho deve ser limpo antes e depois da utilização.
- Evite que a água entre em contacto com os componentes eléctricos.
- Nunca mergulhe o aparelho em água ou outros líquidos.
- Nunca utilize agentes de limpeza agressivos, esponjas abrasivas ou agentes de limpeza que contenham cloro. Não utilize palha-de-aço, utensílios metálicos ou quaisquer objetos afiados ou pontiagudos para limpar. Não utilize gasolina ou solventes!
- Nenhuma peça pode ser lavada na máquina de lavar loiça.

Manutenção

- Verifique regularmente o funcionamento do aparelho para evitar acidentes graves.
- Se verificar que o aparelho não está a funcionar correctamente ou que existe um problema, pare de o utilizar, desligue-o e contacte o fornecedor.
- Todos os trabalhos de manutenção, instalação e reparação devem ser realizados por técnicos especializados e autorizados, ou recomendados pelo fabricante.

Transporte e armazenamento

- Antes de armazenar, certifique-se sempre de que o aparelho foi desligado da fonte de alimentação e arrefecido completamente.
- Guarde o aparelho num local fresco, limpo e seco.
- Nunca coloque objectos pesados sobre o aparelho, pois isso pode danificá-lo.
- Não desloque o aparelho enquanto estiver em funcionamento. Desligue o aparelho da fonte de alimentação quando o deslocar e mantenha-o na parte inferior.

Resolução de problemas

Se o aparelho não funcionar correctamente, verifique a solução na tabela abaixo. Se continuar a não conseguir resolver o problema, contacte o fornecedor/prestador de serviços.

Problema	Causa possível	Solução possível
O triturador de gelo não arranca	Sem fonte de alimentação	Certifique-se de que está ligado. Certifique-se de que o interruptor está ligado.
	A tampa não está fechada	Certifique-se de que o disjuntor de segurança está fechado.
	Motor sobreaquecido	Aguarde pelo menos 30 minutos e tente novamente. Se colocar o aparelho num local fresco, isso reduzirá o tempo de espera.

Garantia

Qualquer defeito que afecte a funcionalidade do aparelho que se torne aparente no prazo de um ano após a compra será reparado através de reparação ou substituição gratuita, desde que o aparelho tenha sido utilizado e mantido de acordo com as instruções e não tenha sido utilizado de forma abusiva ou indevida. Os seus direitos legais não são afetados. Se o aparelho for reclamado ao abrigo da garantia, indique onde e quando foi comprado e inclua um comprovativo de compra (por exemplo, recibo). De acordo com a nossa política de desenvolvimento contínuo de produtos, reservamo-nos o direito de alterar as especificações do produto, embalagem e documentação sem aviso prévio.

Eliminação e ambiente

Após desativar o aparelho, o produto não deve ser eliminado juntamente com outros resíduos domésticos. Em vez disso, é da sua responsabilidade eliminar os seus resíduos de equipamento entregando-os num ponto de recolha designado.

O incumprimento desta regra pode ser penalizado de acordo com os regulamentos aplicáveis sobre eliminação de resíduos. A recolha e reciclagem separadas dos seus equipamentos residuais no momento da eliminação ajudarão a conservar os recursos naturais e a garantir que são reciclados de forma a proteger a saúde humana e o ambiente.

Para mais informações sobre onde pode depositar os seus resíduos para reciclagem, contacte a sua empresa local de recolha de resíduos. Os fabricantes e importadores não assumem a responsabilidade pela reciclagem, tratamento e eliminação ecológica, quer diretamente quer através de um sistema público.

Estimado cliente:

Gracias por comprar este electrodoméstico BarUp. Lea atentamente este manual del usuario, prestando especial atención a las normativas de seguridad descritas a continuación, antes de instalar y utilizar este aparato por primera vez.

Instrucciones de seguridad

- Utilice el aparato únicamente para el fin para el que fue diseñado, tal como se describe en este manual.
- El fabricante no se hace responsable de ningún daño causado por un funcionamiento incorrecto y un uso inadecuado.
-  **¡PELIGRO! ¡RIESGO DE DESCARGA ELÉCTRICA!** No intente reparar el aparato usted mismo. No sumerja las piezas eléctricas del aparato en agua u otros líquidos. Nunca sostenga el aparato bajo el agua corriente.
- **¡NUNCA UTILICE UN APARATO DAÑADO!** Compruebe regularmente si hay daños en las conexiones eléctricas y el cable. Si está dañado, desconecte el aparato de la fuente de alimentación. Las reparaciones solo deben ser realizadas por un proveedor o persona cualificada para evitar peligros o lesiones.
- **¡ADVERTENCIA!** Al colocar el aparato, coloque el cable de alimentación de forma segura si es necesario para evitar tirones accidentales, daños, contacto con la superficie térmica o riesgo de tropiezo.
- **¡ADVERTENCIA!** Mientras el enchufe esté en la toma de corriente, el aparato estará conectado a la fuente de alimentación.
- **¡ADVERTENCIA!** Apague SIEMPRE el aparato antes de desconectarlo de la fuente de alimentación, de la limpieza, del mantenimiento o del almacenamiento.
- Conecte el aparato únicamente a una toma de corriente con la tensión y frecuencia mencionadas en la etiqueta del aparato.
- No toque el enchufe/las conexiones eléctricas con las manos húmedas o mojadas.
- Mantenga el aparato y el enchufe/las conexiones eléctricas alejados del agua y otros líquidos. Si el aparato cae al agua, retire inmediatamente las conexiones de la fuente de alimentación. No utilice el aparato hasta que un técnico certificado lo haya comprobado. Si no se siguen estas instrucciones, se producirán riesgos potencialmente mortales.
- Conecte la fuente de alimentación a una toma de corriente de fácil acceso para poder desconectar el aparato inmediatamente en caso de emergencia.
- Asegúrese de que el cable no entre en contacto con objetos afilados o calientes y manténgalo alejado del fuego abierto. Nunca tire del cable de alimentación para desencharlo de la toma; tire siempre del enchufe en su lugar.
- Nunca lleve el aparato con el cable.
- Nunca intente abrir la carcasa del aparato usted mismo.
- No introduzca objetos en la carcasa del aparato.
- Nunca deje el aparato sin supervisión durante su uso.
- Este aparato debe ser utilizado por personal formado en la cocina del restaurante, comedores o personal del bar, etc.
- Este aparato no debe ser utilizado por personas con capacidades físicas, sensoriales o mentales reducidas, ni por personas que carezcan de experiencia y conocimientos.
- Este aparato no debe ser utilizado por niños bajo ninguna circunstancia.

- Mantenga el aparato y sus conexiones eléctricas fuera del alcance de los niños.
- Nunca utilice accesorios ni dispositivos adicionales que no sean los suministrados con el aparato o recomendados por el fabricante. De lo contrario, podría suponer un riesgo para la seguridad del usuario y dañar el aparato. Utilice únicamente piezas y accesorios originales.
- No utilice este aparato mediante un temporizador externo o un sistema de control remoto.
- No coloque el aparato sobre un objeto calefactor (gasolina, electricidad, cocina de carbón, etc.).
- No cubra el aparato en funcionamiento.
- No coloque ningún objeto encima del aparato.
- No utilice el aparato cerca de llamas abiertas, materiales explosivos o inflamables. Utilice siempre el aparato sobre una superficie horizontal, estable, limpia, resistente al calor y seca.
- El aparato no es adecuado para su instalación en zonas en las que se pueda utilizar un chorro de agua.
- Deje un espacio de al menos 20 cm alrededor del aparato para que se ventile durante el uso.
- **¡ADVERTENCIA!** Mantenga todas las aberturas de ventilación del aparato libres de obstrucciones.

Instrucciones especiales de seguridad

- Este aparato está diseñado para uso comercial.
- **¡ADVERTENCIA! LAS CUCHILLAS ESTÁN AFILADAS. ¡MANTENGA LAS MANOS ALEJADAS!**
- No utilice el aparato sin carga para evitar el sobrecalentamiento.
- **¡PRECAUCIÓN!** Apague SIEMPRE la máquina y desconecte la fuente de alimentación antes de tocar cualquier pieza motorizada.
- **¡ADVERTENCIA!** No intente omitir el enclavamiento de seguridad. El aparato está equipado con un bloqueo de seguridad para evitar que el usuario final toque las piezas móviles.
- Si el cable de alimentación está dañado, debe ser reemplazado por el fabricante, su agente de servicio o personas con cualificación similar para evitar riesgos. (Cable de alimentación fijo en el interior, pero podría sustituirse)
- **¡ADVERTENCIA! Mantenga SIEMPRE las manos, el cabello largo y la ropa lejos de las partes móviles.**
- **¡NO APTO PARA USO CONTINUO!** No haga funcionar continuamente el aparato para evitar el sobrecalentamiento del motor. El tiempo de funcionamiento continuo no debe superar los 3 minutos. Vuelva a poner en funcionamiento el aparato una vez que se haya enfriado.

Uso previsto

- Este aparato está diseñado para su uso en aplicaciones comerciales, por ejemplo, en cocinas de restaurantes, cafeterías, hospitales y empresas comerciales como panaderías, butcherías, etc., pero no para la producción masiva continua de alimentos.
- El aparato está diseñado para triturar hielo. Cualquier otro uso puede provocar daños al aparato o lesiones personales.
- El uso del aparato para cualquier otro fin se considerará un uso indebido del dispositivo. El usuario será el único responsable del uso indebido del dispositivo.

Instalación de conexión a tierra

Este aparato está clasificado como **protección de clase I** y debe conectarse a una toma de tierra protectora. La conexión a tierra reduce el riesgo de descarga eléctrica al proporcionar un cable de escape para la corriente eléctrica.

Este aparato está equipado con un cable de alimentación con enchufe de conexión a tierra o conexiones eléctricas con cable de conexión a tierra. Las conexiones deben estar correctamente instaladas y conectadas a tierra.

Partes principales del producto

(Fig. 1 en la página 3)

1. Tapa
2. Imán
3. Microinterruptor
4. Conexión
5. Brazo de seguridad
6. Deflector
7. Caja eléctrica
8. Panel de PCB
9. Cable de alimentación
10. Base inferior
11. Interruptor de encendido/apagado
12. Motor
13. Cubierta del motor
14. Boquilla
15. Parte superior de la boquilla
16. Hoja
17. Tornillo
18. Contenedor

Observación: El contenido de este manual se aplica a todos los elementos enumerados a menos que se especifique lo contrario. El aspecto puede variar con respecto a las ilustraciones mostradas.

Diagrama de circuito

(Fig. 2 en la página 4)

19. Luz verde
20. Microondas
21. Motor

Diagrama detallado con lista de piezas

(Fig. 3 en la página 5)

N.º de pieza	Nombre de la pieza	Cantidad
1	Tapa	1
2	Imán	1
3	Cubierta	1
4	Microinterruptor	1
5	Conexión	1
6	Tornillo	2
7	Manguito	1
8	Brazo de seguridad	1
9	Parte superior de la boquilla	1
10	Boquilla	1

11	Sello de aceite	1
12	Vaina de acero	1
13	Tornillo	4
14	Cubierta superior del motor	1
15	Sujeción de cable	1
16	Alivio de la tensión	1
17	Cable de alimentación	1
18	Interruptor de encendido/apagado	1
19	Placa de circuito (Ver 3.0 2020-12-03, LHSP-021-01)	1
20	Motor	1
21	Base inferior	1
22	Pies de goma (plástico negro)	4
23	Tornillo	1
24	Hoja	1
25	Tornillo	4
26	Deflector	1
27	Contenedor	1

Preparación antes del uso

- Retire todo el embalaje protector y la envoltura.
- Compruebe que el dispositivo está en buenas condiciones y con todos los accesorios. En caso de entrega incompleta o dañada, póngase en contacto con el proveedor inmediatamente. En este caso, no utilice el dispositivo.
- Limpie los accesorios y el aparato antes de utilizarlos (consulte ==> Limpieza y mantenimiento).
- Asegúrese de que el aparato esté completamente seco.
- Coloque el aparato sobre una superficie horizontal, estable y resistente al calor que sea segura contra salpicaduras de agua.
- Conserve el embalaje si desea guardar su electrodoméstico en el futuro.
- Guarde el manual del usuario para futuras consultas.

¡NOTA! Debido a los residuos de fabricación, el aparato puede emitir un ligero olor durante los primeros usos. Esto es normal y no indica ningún defecto o peligro. Asegúrese de que el aparato esté bien ventilado.

Instrucciones de funcionamiento

1. Asegúrese de que el interruptor esté en estado "OFF".
2. Coloque los cubitos de hielo en el recipiente.
3. Cubra la tapa del recipiente de modo que el sensor magnético esté en contacto con el extremo del brazo de seguridad.
ADVERTENCIA: No intente omitir el enclavamiento de seguridad. El aparato está equipado con un bloqueo de seguridad para evitar que el usuario final toque las piezas móviles.
4. Arranque el motor presionando el interruptor hacia abajo hasta "ON". Haga funcionar el aparato para triturar el hielo en el recipiente (tarda unos 30 segundos en terminar de triturar los cubitos de hielo en el recipiente lleno).
5. Apague el motor pulsando de nuevo el interruptor.
NOTA: Espere siempre hasta que todos los componentes se hayan detenido por completo antes de abrir la tapa.

Limpieza y mantenimiento

- **¡ATENCIÓN!** Desconecte siempre el aparato de la fuente de alimentación y enfríelo antes de guardarlo, limpiarlo y realizar tareas de mantenimiento.
- No utilice chorros de agua ni limpiadores de vapor para la limpieza y no empuje el aparato bajo el agua, ya que las piezas se mojarán y podrían producirse descargas eléctricas.
- Si el aparato no se mantiene en buen estado de limpieza, esto puede afectar negativamente a la vida útil del aparato y provocar una situación peligrosa.
- **¡PELIGRO DE LESIONES!** Debe tenerse cuidado al manipular las cuchillas cortantes afiladas durante la limpieza.

Limpieza

- Limpie la superficie exterior enfriada con un paño o esponja ligeramente humedecido con una solución de jabón suave.
- Por razones de higiene, el aparato debe limpiarse antes y después de su uso.
- Evite que el agua entre en contacto con los componentes eléctricos.
- Nunca sumerja el aparato en agua u otros líquidos.
- Nunca utilice productos de limpieza agresivos, esponjas abrasivas ni productos de limpieza que contengan cloro. No utilice lana de acero, utensilios metálicos ni objetos afilados o puntiagudos para la limpieza. ¡No utilice gasolina ni disolventes!
- No hay piezas aptas para lavavajillas.

Mantenimiento

- Compruebe periódicamente el funcionamiento del aparato para evitar accidentes graves.
- Si ve que el aparato no funciona correctamente o que hay un problema, deje de usarlo, apáguelo y póngase en contacto con el proveedor.
- Todos los trabajos de mantenimiento, instalación y reparación deben ser realizados por técnicos especializados y autorizados, o recomendados por el fabricante.

ES

Transporte y almacenamiento

- Antes de guardarlo, asegúrese siempre de que el aparato se ha desconectado de la fuente de alimentación y se ha enfriado por completo.
- Guarde el aparato en un lugar fresco, limpio y seco.
- Nunca coloque objetos pesados sobre el aparato, ya que podría dañarlo.
- No mueva el aparato mientras esté en funcionamiento. Desconecte el aparato de la fuente de alimentación cuando se mueva y manténgalo en la parte inferior.

Resolución de problemas

Si el aparato no funciona correctamente, compruebe la solución en la tabla siguiente. Si sigue sin poder resolver el problema, póngase en contacto con el proveedor/proveedor de servicios.

Problema	Causa posible	Posible solución
La trituradora de hielo no arranca	Sin fuente de alimentación	Asegúrese de que esté enchufado. Asegúrese de que el interruptor esté encendido.
	La tapa no está cerrada	Asegúrese de que el disyuntor de seguridad esté cerrado.
	Motor sobrecalentado	Espera al menos 30 minutos e inténtelo de nuevo. Si coloca el aparato en un lugar fresco, se reducirá el tiempo de espera.

Garantía

Cualquier defecto que afecte a la funcionalidad del aparato que se haga evidente en el plazo de un año desde la compra se reparará o sustituirá gratuitamente siempre que el aparato se haya utilizado y mantenido de acuerdo con las instrucciones y no se haya abusado o utilizado indebidamente de ninguna manera. Sus derechos legales no se ven afectados. Si el aparato se reclama bajo garantía, indique dónde y cuándo se compró e incluya la prueba de compra (p. ej., recibo).

De acuerdo con nuestra política de desarrollo continuo de productos, nos reservamos el derecho de cambiar las especificaciones del producto, el embalaje y la documentación sin previo aviso.

Descarte y medio ambiente



Al desmontar el aparato, el producto no debe desecharse junto con otros residuos domésticos.

En su lugar, es su responsabilidad desechar el equipo de desecho entregándolo a un punto de recogida designado. El incumplimiento de esta norma puede ser penalizado de acuerdo con las normativas aplicables sobre eliminación de residuos. La recogida y el reciclaje separados de sus equipos de desecho en el momento de su eliminación ayudarán a conservar los recursos naturales y garantizarán que se reciclen de una manera que proteja la salud humana y el medio ambiente.

Para obtener más información sobre dónde puede depositar sus residuos para su reciclaje, póngase en contacto con su empresa local de recogida de residuos. Los fabricantes e importadores no asumen responsabilidad alguna por el reciclaje, el tratamiento y la eliminación ecológica, ya sea directamente o a través de un sistema público.

Vážení zákazníci,

Ďakujeme, že ste si zakúpili tento spotrebič BarUp. Pred inštaláciou a prvým použitím spotrebiča si pozorne prečítajte tento návod na použitie, pričom osobitnú pozornosť venujte bezpečnostným predpisom uvedeným nižšie.

Bezpečnostné pokyny

- Spotrebič používajte iba na určený účel, ako je opísané v tomto návode.
- Výrobca nezodpovedá za žiadne škody spôsobené nesprávnou prevádzkou a nesprávnym použitím.
-  **NEBEZPEČENSTVO! RIZIKO ZÁSAHU ELEKTRICKÝM PRÚDOM!** Nepokúšajte sa spotrebič opravovať sami. Neponárajte elektrické časti spotrebiča do vody ani iných tekutín. Spotrebič nikdy nedržte pod tečúcou vodou.
- NIKDY NEPOUŽÍVAJTE POŠKODENÝ SPOTREBIČ!** Pravidelne kontrolujte elektrické pripojenia a kábel, či nie sú poškodené. Ak je spotrebič poškodený, odpojte ho od elektrickej siete. Všetky opravy smie vykonávať iba dodávateľ alebo kvalifikovaná osoba, aby sa predišlo nebezpečenstvu alebo zraneniu.
- VAROVANIE!** Pri umiestňovaní spotrebiča v prípade potreby bezpečne vedte napájací kábel, aby ste predišli neúmyselnému fahaniu, poškodeniu, kontaktu s vyhrievacím povrchom alebo nebezpečenstvu zakopnutia.
- VAROVANIE!** Kým je zástrčka v zásuvke, spotrebič je pripojený k zdroju napájania.
- VAROVANIE!** Pred odpojením od napájania, čistením, údržbou alebo uskladnením spotrebič **VŽDY** vypnite.
- Spotrebič pripájajte do elektrickej zásuvky iba s napätím a frekvenciou uvedenou na štítku spotrebiča.
- Nedoťahajte sa konektorov/elektrických prípojk mokrými alebo vlhkými rukami.
- Spotrebič a elektrický zástrčku/pripojenia uchovávajte mimo dosahu vody a iných tekutín. Ak spotrebič spadne do vody, okamžite odpojte prípojky napájania. Spotrebič nepoužívajte, kým ho neskontroluje certifikovaný technik. Nedodržanie týchto pokynov bude mať za následok život ohrozujúce riziká.
- Pripojte napájanie do ľahko dostupnej elektrickej zásuvky, aby ste mohli v prípade núdze spotrebič okamžite odpojiť.
- Dbajte na to, aby sa kábel nedostal do kontaktu s ostrými alebo horúcimi predmetmi a nepribližujte ho k otvorenému ohňu. Nikdy neťahajte za napájací kábel, aby ste ho odpojili od zásuvky, vždy fahajte za zástrčku.
- Spotrebič nikdy neprenášajte za kábel.
- Nikdy sa nepokúšajte otvoriť kryt spotrebiča sami.
- Do krytu spotrebiča nevkladajte žiadne predmety.
- Počas používania nenechávajte spotrebič bez dozoru.
- Tento spotrebič by mal obsluhovať vyškolený personál v kuchyni reštaurácie, jedálne, bary atď.
- Tento spotrebič je určený na obsluhovať osoby so zníženými fyzickými, zmyslovými alebo duševnými schopnosťami, ani osoby s nedostatočnými skúsenosťami a vedomosťami.
- Tento spotrebič by za žiadnych okolností nemali používať deti.
- Spotrebič a jeho elektrické pripojenia uchovávajte mimo dosahu detí.
- Nikdy nepoužívajte príslušenstvo ani žiadne ďalšie zariadenia okrem tých, ktoré sa dodávajú so spotrebičom alebo ktoré odporúča výrobca. V opačnom prípade by mohlo dôjsť k bezpečnostnému riziku pre používateľa a k poškodeniu spotrebiča.

Používajte iba originálne diely a príslušenstvo.

- Spotrebič nepoužívajte s externým časovačom alebo diaľkovým ovládaním.
- Spotrebič neumiestňujte na vykurovací predmet (benzín, elektrina, sporák s dreveným uhlím atď.).
- Spotrebič nezakrývajte v prevádzke.
- Na spotrebič neumiestňujte žiadne predmety.
- Spotrebič nepoužívajte v blízkosti otvoreného ohňa, výbušných alebo horľavých materiálov. Spotrebič vždy prevádzkujte na vodorovnom, stabilnom, čistom, teplodzornom a suchom povrchu.
- Spotrebič nie je vhodný na inštaláciu na mieste, kde by sa dal použiť vodný prúd.
- Počas používania nechajte okolo spotrebiča priestor aspoň 20 cm na vetranie.
- VAROVANIE!** Všetky vetracie otvory na spotrebiči udržiavajte bez prekážok.

Špeciálne bezpečnostné pokyny

- Tento spotrebič je určený na komerčné použitie.
- VAROVANIE! ČEPELE SÚ OSTRÉ. DRŽTE RUKY PREČ!**
- Spotrebič nepoužívajte bez náplne, aby nedošlo k prehriatiu.
- OPATRNOSŤ! Pred dotknutím sa akýchkoľvek častí motora stroj VŽDY** vypnite a odpojte od zdroja napájania.
- VAROVANIE!** Nepokúšajte sa obísť bezpečnostné blokovanie. Spotrebič je vybavený bezpečnostným zámkom, ktorý zabráňuje tomu, aby sa koncový používateľ dotkol pohyblivých častí.
- Ak je napájací kábel poškodený, musí ho vymeniť výrobca, jeho servisný zástupca alebo podobne kvalifikované osoby, aby sa predišlo nebezpečenstvu. (Vnútri je pevný napájací kábel, ale dá sa vymeniť)
- VAROVANIE! Ruky, dlhé vlasy a oblečenie VŽDY** držte mimo pohybujúcich sa častí.
- NIE JE VHDNÉ NA NEPRETRŽITÉ POUŽITIE!** Spotrebič neprevádzkujte nepretržite, aby nedošlo k prehriatiu motora. Čas nepretržitej prevádzky by nemal prekročiť 3 minúty. Po vychladnutí spotrebič znovu zapnite.

Určené použitie

- Tento spotrebič je určený na komerčné použitie, napríklad v kuchyniach reštaurácií, jedálňach, nemocniciach a komerčných podnikoch, ako sú pekárne, mäsiarne atď., ale nie na nepretržitú hromadnú výrobu potravín.
- Spotrebič je určený na drvenie ľadu. Akékoľvek iné použitie môže viesť k poškodeniu spotrebiča alebo zraneniu osôb.
- Prevádzka spotrebiča na akýkoľvek iný účel sa považuje za nesprávne použitie zariadenia. Používateľ nesie výhradnú zodpovednosť za nesprávne používanie zariadenia.

Inštalácia uzemnenia

Tento spotrebič je klasifikovaný ako **ochranná trieda I** a musí byť pripojený k ochrannému uzemneniu. Uzemnenie znižuje riziko zásahu elektrickým prúdom zabezpečením únikového drôtu pre elektrický prúd.

Tento spotrebič je vybavený napájacím káblom s uzemňovacou zástrčkou alebo elektrickými pripojeniami s uzemňovacím vodičom. Prípojky musia byť správne nainštalované a uzemnené.

Hlavné časti výrobu

(obr. 1 na strane 3)

1. Veko
2. Magnet
3. Mikrospínač
4. Pripojenie
5. Bezpečnostné rameno
6. Tlmič
7. Elektrický box
8. Panel DPS
9. Napájací kábel
10. Spodná základňa
11. Vypínač
12. Motor
13. Kryt motora
14. Výstup
15. Horná časť výtoku
16. Čepel
17. Skrutka
18. Kontajner

Poznámka: Obsah tejto príručky sa vzťahuje na všetky uvedené položky, pokiaľ nie je uvedené inak. Vzhľad sa môže líšiť od zobrazených ilustrácií.

Schéma okruhu

(Obr. 2 na strane 4)

19. Zelené svetlo
20. Mikrovlnná rúra
21. Motor

Rozbuchnutá schéma so zoznamom dielov

(Obr. 3 na strane 5)

Č. dielu	Názov dielu	Množstvo
1	Veko	1
2	Magnet	1
3	Kryt	1
4	Mikrospínač	1
5	Pripojenie	1
6	Skrutka	2
7	Puzdro	1
8	Bezpečnostné rameno	1
9	Horná časť výtoku	1
10	Výstup	1
11	Olejové tesnenie	1
12	Oceľové puzdro	1
13	Skrutka	4
14	Horný kryt motora	1
15	Káblová spojka	1
16	Odľahčenie namáhania	1
17	Napájací kábel	1

18	Vypínač zap. – vyp.	1
19	Doska plošných spojov (verzia 3.0 2020-12-03, LHSP-021-01)	1
20	Motor	1
21	Spodná základňa	1
22	Gumené nožičky(čierny plast)	4
23	Skrutka	1
24	Čepel	1
25	Skrutka	4
26	Tlmič	1
27	Kontajner	1

Príprava pred použitím

- Odstráňte všetky ochranné obaly a obaly.
- Skontrolujte, či je zariadenie v dobrom stave a so všetkým príslušenstvom. V prípade neúplného alebo poškodeného doručenia okamžite kontaktujte dodávateľa. V takom prípade zariadenie nepoužívajte.
- Pred použitím príslušenstvo a spotrebič vyčistite (pozrite ==> Čistenie a údržba).
- Uistite sa, že je spotrebič úplne suchý.
- Spotrebič umiestnite na vodorovný, stabilný a teplovzdorný povrch, ktorý je bezpečný proti postriekaniu vodou.
- Ak chcete spotrebič v budúcnosti uskladniť, uschovajte ho.
- Používateľskú príručku si odložte na budúce použitie.

POZNÁMKA! Z dôvodu zvyškov z výroby môže spotrebič počas prvých niekoľkých použití uvoľňovať mierny zápach. Je to normálne a neznamená to žiadnu chybu ani nebezpečenstvo. Uistite sa, že je spotrebič dobre vetraný.

Prevádzkové pokyny

1. Skontrolujte, či je spínač v stave „VYP“.
2. Kocky ľadu vložte do nádoby.
3. Zakryte veko na nádobu tak, aby bol magnetický senzor v kontakte s koncom bezpečnostného ramena.
VAROVANIE: Nepokúšajte sa obísť bezpečnostné blokovanie. Spotrebič je vybavený bezpečnostným zámkom, ktorý zabráňuje tomu, aby sa koncový používateľ dotkol pohyblivých častí.
4. Naštartujte motor stlačením spínača do polohy „ZAP“. Spustíte spotrebič, aby ste rozdrvili ľad v nádobe (trvá približne 30 sekúnd, kým sa kocky ľadu nedostanú do plnej nádoby).
5. Vypnite motor opätovným stlačením spínača.
POZNÁMKA: Pred otvorením veka vždy počkajte, kým sa všetky komponenty úplne nezastavia.

Čistenie a údržba

- **POZORNOSŤ!** Pred uskladnením, čistením a údržbou vždy odpojte spotrebič od elektrickej siete a nechajte ho vychladnúť.
- Na čistenie nepoužívajte prúd vody ani parný čistič a netlačte spotrebič pod vodu, pretože diely sa namočia a môže dôjsť k zásahu elektrickým prúdom.
- Ak spotrebič nie je v dobrom stave čistoty, môže to nepriaznivo ovplyvniť životnosť 0 spotrebiča a spôsobí nebezpečnú situáciu.
- **NEBEZPEČENSTVO PORANENIA!** Pri manipulácii s ostrými rezacími čepeľami počas čistenia je potrebné postupovať opatrne.

Čistenie

- Ochladený vonkajší povrch očistíte handričkou alebo špongiou mierne navlhčenou v jemnom mydlovom roztoku.
- Z hygienických dôvodov je potrebné spotrebič pred použitím a po ňom vyčistiť.
- Zabráňte kontaktu elektrických komponentov s vodou.
- Spotrebič nikdy neponárajte do vody ani iných tekutín.
- Nikdy nepoužívajte agresívne čistiace prostriedky, abrazívne špongie ani čistiace prostriedky s obsahom chlóru. Na čistenie nepoužívajte ocelovú vlnu, kovové pomôcky ani žiadne ostré alebo špicaté predmety. Nepoužívajte benzín ani rozpúšťadlá!
- Žiadne diely nie sú vhodné do umývačky riadu.

Údržba

- Pravidelne kontrolujte činnosť spotrebiča, aby ste predišli vážnym nehodám.
- Ak zistíte, že spotrebič nefunguje správne alebo že sa vyskytol problém, prestaňte ho používať, vypnite ho a kontaktujte dodávateľa.
- Všetku údržbu, inštaláciu a opravy musí vykonávať špecializovaný a autorizovaný technik alebo musí odporúčať výrobca.

Preprava a skladovanie

- Pred uskladnením sa vždy presvedčte, že spotrebič je odpojený od napájania a úplne vychladnutý.
- Spotrebič skladujte na chladnom, čistom a suchom mieste.
- Nikdy nekladte na spotrebič ťažké predmety, pretože by sa mohli poškodiť.
- Spotrebič nepremiestňujte, keď je v prevádzke. Pri presúvaní odpojte spotrebič od napájania a podržte ho naspodku.

Riešenie problémov

Ak spotrebič nefunguje správne, skontrolujte nižšie uvedenú tabuľku pre roztok. Ak problém stále nedokážete vyriešiť, obráťte sa na dodávateľa/poskytovateľa služieb.

Problém	Možná příčina	Možné řešení
Drvič ľadu sa nespustí	Žiadne napájanie	Uistite sa, že je zapojený. Uistite sa, že je spínač zapnutý.
	Veko nie je zatvorené	Uistite sa, že bezpečnostný istič je zatvorený.
	Motor je prehriaty	Počkajte aspoň 30 minút a skúste to znova. Ak spotrebič položíte na chladné miesto, skráti sa tým čas čakania.

Záruka

Všetky chyby ovplyvňujúce funkčnosť spotrebiča, ktoré sa objavia do jedného roka po zakúpení, budú opravené bezplatnou opravou alebo výmenou za predpokladu, že spotrebič bol použitý a udržiavaný v súlade s pokynmi a že nebol nijakým spôsobom zneužitý ani nesprávne použitý. Vaše zákonné práva nie sú ovplyvnené. Ak sa na spotrebič vzťahuje záruka, uveďte, kde a kedy bol zakúpený a uveďte doklad o kúpe (napr. potvrdenie). V súlade s našimi zásadami neustáleho vývoja produktov si vy-

hradzujeme právo zmeniť špecifikácie produktu, balenia a dokumentácie bez predchádzajúceho upozornenia.

Likvidácia a životné prostredie



Pri vyradovaní spotrebiča z prevádzky sa výrobok nesmie likvidovať s iným komunálnym odpadom. Namiesto toho je vašou zodpovednosťou zlikvidovať odpadové zariadenie jeho odovzdaním na určenom zbernom mieste. Nedodržanie tohto pravidla môže byť penalizované v súlade s platnými predpismi o likvidácii odpadu. Separovaný zber a recyklácia vášho odpadového zariadenia v čase jeho likvidácie pomôže chrániť prírodné zdroje a zabezpečiť, aby bolo recyklované spôsobom, ktorý chráni ľudské zdravie a životné prostredie.

Ďalšie informácie o tom, kde môžete odovzdať svoj odpad na recykláciu, získate od miestnej spoločnosti na zber odpadu. Výrobcovia a dovozci nenesú zodpovednosť za recykláciu, spracovanie a ekologickú likvidáciu, a to ani priamo, ani prostredníctvom verejného systému.

DANSK

Kære kunde

Tak, fordi du købte dette BarUp-apparat. Læs denne brugervejledning omhyggeligt, og vær især opmærksom på de sikkerhedsbestemmelser, der er beskrevet nedenfor, før du installerer og bruger dette apparat første gang.

Sikkerhedsanvisninger

- Apparatet må kun bruges til det tilsigtede formål, som beskrevet i denne vejledning.
- Producenten er ikke ansvarlig for skader, der skyldes forkert betjening og forkert brug.
-  **FARE! RISIKO FOR ELEKTRISK STØD!** Forsøg ikke selv at reparere apparatet. Nedsænk ikke apparatets elektriske dele i vand eller andre væsker. Hold aldrig apparatet under rindende vand.
- **BRUG ALDRIG ET BESKADIGET APPARAT!** Kontrollér de elektriske forbindelser og ledningen regelmæssigt for skader. Hvis apparatet er beskadiget, skal du koble det fra strømforsyningen. Reparationer må kun udføres af en leverandør eller en kvalificeret person for at undgå fare eller personskade.
- **ADVARSEL!** Når apparatet placeres, skal strømkablet om nødvendigt føres sikkert for at undgå utilsigtet træk, beskadigelse, kontakt med varmeflæden eller risiko for at snuble.
- **ADVARSEL!** Så længe stikket er i stikkontakten, er apparatet sluttet til strømforsyningen.
- **ADVARSEL!** Sluk ALTID for apparatet, før du kobler det fra strømforsyningen, rengør, vedligeholder eller opbevarer det.
- Tilslut kun apparatet til en stikkontakt med den spænding og frekvens, der er angivet på apparatets mærkat.
- Rør ikke ved stikket/de elektriske forbindelser med våde eller fugtige hænder.
- Hold apparatet og det elektriske stik væk fra vand og andre væsker. Hvis apparatet falder i vand, skal du straks fjerne strømforsyningsstiklutningerne. Brug ikke apparatet, før det er blevet kontrolleret af en autoriseret tekniker. Manglende overholdelse af disse instruktioner vil medføre livstruende risici.
- Tilslut strømforsyningen til en lettilgængelig stikkontakt, så

du straks kan tage stikket ud af kontakten i nødstilfælde.

- Sørg for, at ledningen ikke kommer i kontakt med skarpe eller varme genstande, og hold den væk fra åben ild. Træk aldrig i netledningen for at tage den ud af stikkontakten, men træk altid i stikket i stedet for.
- Bær aldrig apparatet i ledningen.
- Forsøg aldrig selv at åbne kabinettet.
- Indsæt ikke genstande i apparatets kabinet.
- Efterlad aldrig apparatet uden opsyn under brug.
- Dette apparat skal betjenes af uddannet personale i restaurantens køkken, kantiner eller barpersonale osv.
- Apparatet må ikke betjenes af personer med nedsatte fysiske, sansmæssige eller mentale evner, eller personer med manglende erfaring og viden.
- Apparatet må under ingen omstændigheder bruges af børn.
- Opbevar apparatet og dets elektriske tilslutninger utilgængeligt for børn.
- Brug aldrig andet tilbehør eller andet end det, der følger med apparatet, eller som producenten anbefaler. Hvis dette ikke gøres, kan det udgøre en sikkerhedsrisiko for brugeren og beskadige apparatet. Brug kun originale dele og tilbehør.
- Betjen ikke dette apparat ved hjælp af en ekstern timer eller et fjernbetjeningsystem.
- Stil ikke apparatet på en varmegenstand (benzin, el, komfur osv.).
- Tildæk ikke apparatet, mens det er i brug.
- Stil ikke genstande oven på apparatet.
- Brug ikke apparatet i nærheden af åben ild, eksplosive eller brandfarlige materialer. Brug altid apparatet på en vandret, stabil, ren, varmebestandig og tør overflade.
- Apparatet er ikke egnet til installation i et område, hvor der kan anvendes en vandstråle.
- Der skal være mindst 20 cm fri plads omkring apparatet til ventilation under brug.
- **ADVARSEL!** Hold alle ventilationsåbninger på apparatet fri for forhindringer.

Særlige sikkerhedsanvisninger

- Dette apparat er beregnet til kommerciel brug.
- **ADVARSEL! SKÆRENE ER SKARPE. HOLD HÆNDERNE VÆK!**
- Brug ikke apparatet uden belastning for at undgå overophedning.
- **FORSIGTIG! Sluk ALTID** for maskinen, og afbryd strømforsyningen, før du rører ved motordele.
- **ADVARSEL!** Forsøg ikke at omgå sikkerhedslåsen. Apparatet er udstyret med en sikkerhedslås for at forhindre, at slutbrugeren rører ved de bevægelige dele.
- Hvis netledningen er beskadiget, skal den udskiftes af producenten, dennes serviceværksted eller en tilsvarende kvalificeret person for at undgå fare. (Fast netledning indeni, men den kan udskiftes)
- **ADVARSEL! Hold ALTID** hænder, langt hår og tøj væk fra de bevægelige dele.
- **IKKE EGNET TIL KONTINUERLIG BRUG!** Brug ikke apparatet kontinuerligt for at undgå overophedning af motoren. Den kontinuerlige driftstid bør ikke overstige 3 minutter. Tænd for apparatet igen, når det er kølet af.

Tilsigtet brug

- Dette apparat er beregnet til kommerciel anvendelse, f.eks. i køkkener på restauranter, kantiner, hospitaler og i kommercielle virksomheder som bagerier, butcherier osv., men ikke til kontinuerlig masseproduktion af fødevarer.
- Apparatet er beregnet til knusning af is. Enhver anden brug kan føre til beskadigelse af apparatet eller personskade.
- Betjening af apparatet til ethvert andet formål skal anses som misbrug af apparatet. Brugeren er eneansvarlig for forkert brug af enheden.

Installation af jordforbindelse

Dette apparat er klassificeret som **beskyttelsesklasse I** og skal tilsluttes en beskyttende jordforbindelse. Jordforbindelse reducerer risikoen for elektrisk stød ved at tilvejebringe en ledning til den elektriske strøm.

Dette apparat er udstyret med en netledning med jordstik eller elektriske forbindelser med jordledning. Tilslutningerne skal være korrekt installeret og jordforbundet.

Produktets vigtigste dele

(Fig. 1 på side 3)

1. Låg
2. Magnet
3. Mikrokontakt
4. Forbindelse
5. Sikkerhedsarm
6. Afbøjningsplade
7. Elektrisk boks
8. PCB-panel
9. Strømkabel
10. Bundplade
11. Tænd/sluk-knap
12. Motor
13. Motordæksel
14. Tud
15. Øvre del af tuden
16. Kniv
17. Skrue
18. Beholder

Bemærkning: Indholdet af denne vejledning gælder for alle anførte elementer, medmindre andet er angivet. Udseendet kan variere fra de viste illustrationer.

Strømskema

(Fig. 2 på side 4)

19. Grønt lys
20. Mikrobølgeovn
21. Motor

Eksploderet diagram med deliste (Fig. 3 på side 5)

Delnr.	Delens navn	Mængde
1	Låg	1
2	Magnet	1
3	Dæksel	1
4	Mikrokontakt	1
5	Forbindelse	1
6	Skrue	2
7	Ærme	1
8	Sikkerhedsarm	1
9	Øvre del af tuden	1
10	Tud	1
11	Oliepakning	1
12	Stålskede	1
13	Skrue	4
14	Motorens øverste dæksel	1
15	Kabelbånd	1
16	Lindring af belastning	1
17	Strømkabel	1
18	Tænd/sluk-knap	1
19	Kredsløbskort (Ver 3.0 2020-12-03, LHSP-021-01)	1
20	Motor	1
21	Bundplade	1
22	Gummifødder (sort plastik)	4
23	Skrue	1
24	Kniv	1
25	Skrue	4
26	Afbøjningsplade	1
27	Beholder	1

Klargøring før brug

- Fjern al beskyttende emballage og indpakning.
- Kontrollér, at apparatet er i god stand og med alt tilbehør. I tilfælde af ufuldstændig eller beskadiget levering skal du straks kontakte leverandøren. I så fald må enheden ikke anvendes.
- Rengør tilbehøret og apparatet før brug (se ==> Rengøring og vedligeholdelse).
- Sørg for, at apparatet er helt tørt.
- Anbring apparatet på en vandret, stabil og varmeresistent overflade, der er sikker mod vandsprøjt.
- Behold emballagen, hvis du har planer om at opbevare apparatet i fremtiden.
- Gem brugervejledningen til senere brug.

BEMÆRK! På grund af rester fra fremstillingen kan apparatet afgive en let lugt under de første par anvendelser. Dette er

normalt og indikerer ikke nogen defekt eller fare. Sørg for, at apparatet er godt ventileret.

Betjeningsvejledning

1. Sørg for, at kontakten er i "OFF"-status.
2. Anbring isterningerne i beholderen.
3. Dæk låget på beholderen, så den magnetiske sensor er i kontakt med enden af sikkerhedsarmen.
ADVARSEL: Forsørg ikke at omgå sikkerhedslåsen. Apparatet er udstyret med en sikkerhedslås for at forhindre, at slutbrugeren rører ved de bevægelige dele.
4. Start motoren ved at trykke kontakten ned til "ON". Lad apparatet knuse isen i beholderen (det varer ca. 30 sekunder, før isterningerne knuses i en fuld beholder).
5. Sluk for motoren ved at trykke ned på kontakten igen.
BEMÆRK: Vent altid, indtil alle komponenter er helt standset, før du åbner låget.

Rengøring og vedligeholdelse

- **OPMÆRKSOMHED!** Tag altid stikket ud af kontakten, og afkøl det inden opbevaring, rengøring og vedligeholdelse.
- Brug ikke vandstråle eller damprensere til rengøring, og skub ikke apparatet under vand, da delene kan blive våde og få elektrisk stød.
- Hvis apparatet ikke holdes rent, kan det påvirke apparatets levetid negativt 0 og medføre en farlig situation.
- **FARE FOR KVÆSTELSER!** Der skal udvises forsigtighed ved håndtering af skarpe klinger under rengøring.

Rengøring

- Rengør den afkølede yvendige overflade med en klud eller svamp, der er let fugtet med en mild sæbeopløsning.
- Af hygiejnehensyn skal apparatet rengøres før og efter brug.
- Undgå, at vand kommer i kontakt med de elektriske komponenter.
- Nedsænk aldrig apparatet i vand eller andre væsker.
- Brug aldrig skræppe rengøringsmidler, skuresvampe eller rengøringsmidler, der indeholder klor. Brug ikke ståluld, metalliske redskaber eller skarpe eller spidse genstande til rengøring. Brug ikke benzin eller opløsningsmidler!
- Ingen dele tåler opvaskemaskine.

Vedligeholdelse

- Kontrollér jævnligt apparatets funktion for at undgå alvorlige ulykker.
- Hvis du opdager, at apparatet ikke fungerer korrekt, eller at der er et problem, skal du stoppe med at bruge det, slukke det og kontakte leverandøren.
- Al vedligeholdelse, installation og reparationsarbejde skal udføres af specialiserede og autoriserede teknikere eller anbefales af producenten.

Transport og opbevaring

- Inden opbevaring skal det altid sikres, at apparatet er koblet fra strømforsyningen og kølet helt af.
- Opbevar apparatet på et køligt, rent og tørt sted.
- Anbring aldrig tunge genstande på apparatet, da det kan beskadige det.
- Flyt ikke apparatet, mens det er i brug. Tag stikket ud af kontakten, når apparatet flyttes, og hold det nede.

Fejlfinding

Hvis apparatet ikke fungerer korrekt, bedes du se nedenstående tabel for løsningen. Hvis du stadig ikke kan løse problemet, skal du kontakte leverandøren/serviceudbyderen.

Problem	Mulig årsag	Mulig løsning
Isknuseren starter ikke	Ingen strømfor- syning	Sørg for, at den er tilsluttet. Sørg for, at kontak- ten er slået til.
	Låget er ikke lukket	Sørg for, at sikker- hedsafbryderen er lukket.
	Motor overophedet	Vent mindst 30 minutter, og prøv igen. Hvis du stiller apparatet et køligt sted, vil det redu- cere ventetiden.

Garanti

Enhver defekt, der påvirker apparatets funktion, og som bliver synlig inden for et år efter købet, vil blive repareret gratis, forudsat at apparatet er blevet brugt og vedligeholdt i overensstemmelse med anvisningerne og ikke er blevet misbrugt eller misbrugt på nogen måde. Dine lovbestemte rettigheder påvirkes ikke. Hvis apparatet er dækket af garantien, skal du angive, hvor og hvornår det blev købt og inkludere købsbevis (f.eks. kvittering).

I overensstemmelse med vores politik om kontinuerlig produktudvikling forbeholder vi os ret til at ændre produkt-, emballage- og dokumentationsspecifikationer uden varsel.

Kassering og miljø



Når apparatet tages ud af drift, må produktet ikke bortskaffes sammen med andet husholdningsaffald. Det er i stedet dit ansvar at bortskaffe dit affaldsudstyr ved at aflevere det til et udpeget indsamlingssted. Manglende overholdelse af denne

regel kan straffes i overensstemmelse med gældende regler for bortskaffelse af affald. Den separate indsamling og genbrug af dit affaldsudstyr på bortskaffelsestidspunktet vil bidrage til at bevare naturressourcerne og sikre, at det genbruges på en måde, der beskytter menneskers sundhed og miljøet.

For yderligere oplysninger om, hvor du kan aflevere dit affald til genbrug, bedes du kontakte dit lokale affaldsselskab. Producenterne og importørerne tager ikke ansvar for genbrug, behandling og økologisk bortskaffelse, hverken direkte eller gennem et offentligt system.

Hyvä asiakas,

Kiitos, että ostit tämän BarUp-laitteen. Lue tämä käyttöopas huolellisesti ja kiinnitä erityistä huomiota alla oleviin turvallisuusmääräyksiin ennen laitteen ensimmäistä asennusta ja käyttöä.

Turvallisuusohjeet

- Käytä laitetta vain siihen tarkoitukseen, johon se on suunniteltu, tässä oppaassa kuvatulla tavalla.
- Valmistaja ei ole vastuussa mistään vahingoista, jotka johtuvat virheellisestä käytöstä tai virheellisestä käytöstä.
-  **VAARA! SÄHKÖISKUN VAARA!** Älä yritä korjata laitetta itse. Älä upota laitteen sähköosia veteen tai muihin nesteisiin. Älä koskaan pidä laitetta juoksevan veden alla.
- **ÄLÄ KOSKAAN KÄYTÄ VAURIOITUNUTTA LAITETTA!** Tarkista sähköliitännät ja johto säännöllisesti vaurioiden varalta. Jos laite on vaurioitunut, irrota se virtalähteestä. Vain toimittaja tai pätevä henkilö saa tehdä korjauksia vaaratilanteiden ja loukkaantumisten välttämiseksi.
- **VAROITUS!** Kun sijoitat laitteen paikalleen, reititä virtajohto turvallisesti, jotta vältetään tahaton vetäminen, vaurioituminen, kosketus lämmityspintaan tai kompastumisvaara.
- **VAROITUS!** Kun pistoke on pistorasiassa, laite on kytketty virtalähteeseen.
- **VAROITUS!** Sammuta AINA laite ennen sen irrottamista virtalähteestä, puhdistuksesta, kunnossapidosta tai varastoinnista.
- Kytke laite pistorasiaan vain laitteen merkinnöissä mainitulla jännitteellä ja taajuudella.
- Älä koske pistokkeeseen/sähköliitäntöihin märillä tai kosteilla käsillä.
- Pidä laite ja sähköpistoke/-liitännät poissa vedestä ja muista nesteistä. Jos laite putoaa veteen, irrota virransyöttöliitännät välittömästi. Älä käytä laitetta, ennen kuin valtuutettu teknikko on tarkistanut sen. Näiden ohjeiden noudattamatta jättäminen aiheuttaa hengenvaarallisia riskejä.
- Kytke virtalähde helposti saavutettavaan pistorasiaan, jotta voit irrottaa laitteen välittömästi hätätilanteessa.
- Varmista, että johto ei joutu kosketuksiin terävien tai kuumien esineiden kanssa ja pidä johto poissa avotulen läheisyydestä. Älä koskaan irrota virtajohtoa pistorasiasta vetämällä, vaan vedä sen sijaan aina pistokkeesta.
- Älä koskaan kannaa laitetta sen johdosta.
- Älä koskaan yritä avata laitteen kotelo itse.
- Älä työnnä esineitä laitteen koteloon.
- Älä koskaan jätä laitetta ilman valvontaa käytön aikana.
- Koulutetun henkilökunnan on käytettävä tätä laitetta ravintolan keittiössä, ruokaloissa tai baarissa jne.
- Tätä laitetta eivät saa käyttää henkilöt, joiden fyysiset, aistinvaraiset tai henkiset kyvyt ovat rajoittuneet, tai henkilöt, joilla ei ole tarvittavaa kokemusta tai tietoa.
- Lapset eivät saa missään tapauksessa käyttää tätä laitetta.
- Pidä laite ja sen sähköliitännät poissa lasten ulottuvilta.
- Älä koskaan käytä muita kuin laitteen mukana toimitettuja tai valmistajan suosittelemia lisävarusteita tai lisälaitteita. Muussa tapauksessa vaarana voi olla käyttäjän turvallisuus ja laitteen vaurioituminen. Käytä vain alkuperäisiä osia ja lisävarusteita.

- Älä käytä tätä laitetta ulkoisen ajastimen tai kauko-ohjausjärjestelmän avulla.
- Älä aseta laitetta lämmityskohteen päälle (bensini, sähkö, hiilliliesi jne.).
- Älä peitä laitetta käytössä.
- Älä aseta mitään esineitä laitteen päälle.
- Älä käytä laitetta avotulen, räjähtävien tai tulenarkojen materiaalien läheisyydessä. Käytä laitetta aina vaakasuuralla, vakaalla, puhtaalla, lämmönkestävällä ja kuivalla pinnalla.
- Laite ei sovellu asennettavaksi paikkaan, jossa voidaan käyttää vesisuihkua.
- Jätä laitteen ympärille vähintään 20 cm tilaa ilmanvaihtoa varten käytön aikana.
- **VAROITUS!** Pidä laitteen kaikki tuuletusaukot esteettöminä.

Erityiset turvallisuusohjeet

- Tämä laite on tarkoitettu kaupalliseen käyttöön.
- **VAROITUS! TERÄT OVAT TERÄVIÄ. PIDÄ KÄDET KAUKANA!**
- Älä käytä laitetta ilman kuormaa ylikuumenemisen estämiseksi.
- **VAROVAISUUTTA! Sammuta kone AINA** ja irrota virtalähde ennen moottorin osien koskettamista.
- **VAROITUS!** Älä yritä ohittaa turvalukitusta. Laitteessa on turvalukitus, joka estää loppukäyttäjää koskettamasta liikkuvia osia.
- Jos virtajohto vaurioituu, valmistajan, huoltoedustajan tai vastaavasti koulutetun henkilön on vaihdettava se vaaran välttämiseksi. (Kiinteä virtajohto sisäpuolella, mutta se voidaan vaihtaa)
- **VAROITUS! Pidä AINA** kädet, pitkät hiukset ja vaatteet kaukana liikkuvista osista.
- **EI SOVELLU JATKUVAAN KÄYTTÖÖN!** Älä käytä laitetta jatkuvasti, jotta moottori ei ylikuumene. Jatkuva käyttöaika ei saa ylittää 3 minuuttia. Käytä laitetta uudelleen jäähdyttämisen jälkeen.

Käyttötarkoitus

- Tämä laite on tarkoitettu käytettäväksi kaupallisissa soveluksissa, esimerkiksi ravintoloiden, ruokaloiden, sairaaloiden ja liikeyritysten, kuten leipomoiden, butcheries-tuotteiden jne. keittiöissä, mutta ei jatkuvaan ruoan massatuotantoon.
- Laite on tarkoitettu jään murskaamiseen. Muu käyttö voi vahingoittaa laitetta tai aiheuttaa henkilövahinkoja.
- Laitteen käyttö muihin tarkoituksiin katsotaan laitteen väärinkäytöksi. Käyttäjä on yksin vastuussa laitteen virheellisestä käytöstä.

Maadoituksen asennus

Tämä laite on luokiteltu **suojausluokan I** laitteeksi, ja se on kytkettävä suojamaadoitukseen. Maadoitus vähentää sähköiskun vaaraa antamalla sähkövirralle pakojohtimen. Tässä laitteessa on virtajohto, jossa on maadoituspistoke, tai sähköliitännät, joissa on maadoitusjohto. Liitännät on asennettava ja maadoitettava asianmukaisesti.

Tuotteen pääosat

(Kuva 1 sivulla 3)

1. Kansi
2. Magneetti
3. Mikrokytkin
4. Yhteys
5. Turvavarsi
6. Vohveli
7. Sähkörasia
8. PCB-paneeli
9. Virtajohto
10. Pohjan pohja
11. Virtakytkin
12. Moottori
13. Moottorin kansi
14. Suutin
15. Suuttimen yläosa
16. Terä
17. Ruuvi
18. Säiliö

Huomautus: Tämän oppaan sisältö koskee kaikkia lueteltuja kohteita, ellei toisin mainita. Ulkonäkö voi poiketa esitetyistä kuvista.

Piirikaavio

(Kuva 2 sivulla 4)

19. Vihreä valo
20. Mikroaaltouuni
21. Moottori

Räjähdekaavio ja osaluettelo

(Kuva 3 sivulla 5)

Osan nro	Osan nimi	Määrä
1	Kansi	1
2	Magneetti	1
3	Kansi	1
4	Mikrokytkin	1
5	Yhteys	1
6	Ruuvi	2
7	Holkki	1
8	Turvavarsi	1
9	Suuttimen yläosa	1
10	Suutin	1
11	Öljytiiviste	1
12	Teräsholkki	1
13	Ruuvi	4
14	Moottorin yläkansi	1
15	Kaapelin kiinnitys	1
16	Jännityksen poisto	1
17	Virtajohto	1

18	Virtakytkin	1
19	Piirilevy (versio 3.0 2020-12-03, LHSP-021-01)	1
20	Moottori	1
21	Pohjan pohja	1
22	Kumijalat[musta muovi]	4
23	Ruuvi	1
24	Terä	1
25	Ruuvi	4
26	Vohveli	1
27	Säiliö	1

Valmistelu ennen käyttöä

- Poista kaikki suojapakkaukset ja kääreet.
- Tarkista, että laite on hyvässä kunnossa ja että se sisältää kaikki lisävarusteet. Jos toimitus on puutteellinen tai vahingoittunut, ota välittömästi yhteyttä toimittajaan. Tässä tapauksessa laitetta ei saa käyttää.
- Puhdista lisävarusteet ja laite ennen käyttöä (katso ==> Puhdistus ja huolto).
- Varmista, että laite on täysin kuiva.
- Aseta laite vaakasuoralle, vakaalle ja lämmönkestävälle alustalle, joka on turvallinen vesiroiskeita vastaan.
- Säilytä pakkaus, jos aiot säilyttää laitettasi tulevaisuudessa.
- Säilytä käyttöopas myöhemmä tarvetta varten.

HUOMAUTUS! Valmistusjäämien vuoksi laitteesta voi lähteä kevyt haju muutaman ensimmäisen käyttökerran aikana. Tämä on normaalia, eikä se merkitse mitään vikaa tai vaaraa. Varmista, että laite on hyvin tuuletettu.

Käyttöohjeet

- Varmista, että kytkin on OFF-tilassa.
- Aseta jääpalat astiaan.
- Peitä säiliön kansi siten, että magneettinen anturi koskettaa turvavarren päätä.

VAROITUS: Älä yritä ohittaa turvalukitusta. Laitteessa on turvalukitus, joka estää loppukäyttäjää koskettamasta liikkuvia osia.

- Käynnistä moottori painamalla kytkin ON-asentoon. Käytä laitetta jään murskaamiseksi astiaan (jääkuutioiden murskaaminen täyteen astiaan kestää noin 30 sekuntia).
- Sammuta moottori painamalla kytkin uudelleen alas.

HUOMAUTUS: Odota aina, että kaikki osat ovat pysähtyneet kokonaan, ennen kuin avaat kannen.

Puhdistus ja huolto

- HUOMIO!** Irrota laite aina virtalähteestä ja jäähdytä ennen varastointia, puhdistusta ja huoltoa.
- Älä käytä puhdistukseen vesi- tai höyrypesuria äläkä työssä laitetta veden alle, sillä osat kastuvat ja seurauksena voi olla sähköisku.
- Jos laitetta ei pidetä hyvässä kunnossa, se voi vaikuttaa haitallisesti laitteen käyttöikään ja aiheuttaa vaaratilanteen.
- LOUKKAANTUMISVAARA!** Teräviä leikkuuteriä on käsiteltävä varovasti puhdistuksen aikana.

Puhdistus

- Puhdista jäähdytetty ulkopinta mietoon saippualluokseen kostutetulla liinalla tai sienellä.
- Hygieniasyistä laite on puhdistettava ennen käyttöä ja käytön jälkeen.
- Vältä veden joutumista kosketuksiin sähkökomponenttien kanssa.
- Älä koskaan upota laitetta veteen tai muihin nesteisiin.
- Älä koskaan käytä voimakkaita puhdistusaineita, hankaavia sieniä tai klooria sisältäviä puhdistusaineita. Älä käytä puhdistukseen teräsvillaa, metallisia välineitä tai teräviä tai terävakärkisiä esineitä. Älä käytä bensiiniä tai liuottimia!
- Mitään osia ei voi pestä astianpesukoneessa.

Kunnossapito

- Tarkista laitteen toiminta säännöllisesti vakavien onnettomuuksien välttämiseksi.
- Jos huomaat, että laite ei toimi kunnolla tai että siinä on ongelma, lopeta sen käyttö, sammuta se ja ota yhteyttä toimittajaan.
- Kaikki huolto-, asennus- ja korjaustyöt on annettava erikoistuneiden ja valtuutettujen teknikoiden tehtäväksi tai valmistajan suosittelemaksi.

Kuljetus ja varastointi

- Varmista aina ennen säilytystä, että laite on irrotettu virtalähteestä ja että se on täysin jäähtynyt.
- Säilytä laitetta viileässä, puhtaassa ja kuivassa paikassa.
- Älä koskaan aseta raskaita esineitä laitteen päälle, sillä ne voivat vahingoittaa laitetta.
- Älä siirrä laitetta sen ollessa käynnissä. Irrota laite virtalähteestä, kun siirrä sitä, ja pidä sitä alhaalla.

Vianetsintä

Jos laite ei toimi kunnolla, tarkista ratkaisu alla olevasta taulukosta. Jos ongelma ei ratkea, ota yhteyttä toimittajaan/palveluntarjoajaan.

Ongelma	Mahdollinen syy	Mahdollinen ratkaisu
Jäänmurskauslaite ei käynnisty	Ei virtalähdettä	Varmista, että se on kytketty. Varmista, että kytkin on käännetty ON-asentoon.
	Kansi ei ole kiinni	Varmista, että suojakatkaisin on suljettu.
	Moottori ylikuumentunut	Odota vähintään 30 minuuttia ja yritä uudelleen. Jos laite asetetaan viileään paikkaan, odotusaika lyhenee.

Takuu

Kaikki laitteen toimintaan vaikuttavat viat, jotka ilmenevät vuoden kuluessa ostosta, korjataan tai vaihdetaan maksutta edellyttäen, että laitetta on käytetty ja huollettu ohjeiden mukaisesti eikä sitä ole käytetty väärin tai väärin. Tämä ei vaikuta lakisääntöihin oikeuksiisi. Jos laite on takuun alainen, ilmoita mistä ja

milloin se on ostettu ja liitä mukaan ostotosite (esim. kuitti).
Pidätämme oikeuden muuttaa tuote-, pakkaus- ja dokumentointitietoja ilman erillistä ilmoitusta tuotekehityksen jatkuvan menettelytavan mukaisesti.

Hävittäminen ja ympäristö



Kun poistat laitteen käytöstä, tuotetta ei saa hävittää muun kotitalousjätteen mukana. Sen sijaan on sinun vastuullasi hävittää jätelaitteistosi luovuttamalla se määrätylle keräyspisteelle. Tämän säännön noudattamatta jättämisestä voidaan rangaista soveltuvien jätteiden hävittämistä koskevien määräysten mukaisesti. Jätelaitteiston erillinen keräys ja kierrätys hävittämisen yhteydessä auttaa säästämään luonnonvaroja ja varmistamaan, että se kierrätetään tavalla, joka suojaa ihmisten terveyttä ja ympäristöä.

Lisätietoja siitä, mihin jätte voidaan viedä kierrätettäväksi, saat ottamalla yhteyttä paikalliseen jätteenkeräysyhtiöön. Valmistajat ja maahantuojat eivät ota vastuuta kierrätyksestä, käsittelystä ja ekologisesta hävittämisestä joko suoraan tai julkisen järjestelmän kautta.

NORSK

Kjære kunde,

Takk for at du kjøpte dette BarUp-produktet. Les denne bruksanvisningen nøye, og vær spesielt oppmerksom på sikkerhetsforskriftene som er beskrevet nedenfor, før du installerer og bruker dette apparatet for første gang.

Sikkerhetsinstruksjoner

- Bruk apparatet kun til det formålet det er beregnet for, som beskrevet i denne håndboken.
- Produsenten er ikke ansvarlig for skader forårsaket av feil bruk og feil bruk.
-  **FARE! RISIKO FOR ELEKTRISK STØT!** Ikke forsøk å reparere apparatet selv. Ikke senk de elektriske delene av apparatet ned i vann eller andre væsker. Hold aldri apparatet under rennende vann.
- **BRUK ALDRI ET SKADET APPARAT!** Kontroller de elektriske tilkoblingene og ledningen regelmessig for eventuelle skader. Hvis den er skadet, må du koble produktet fra strømforsyningen. Alle reparasjoner skal kun utføres av en leverandør eller kvalifisert person for å unngå fare eller skade.
- **ADVARSEL!** Når du plasserer produktet, må du om nødvendig føre strømkabelen for å unngå utilsikket trekking, at den kommer i kontakt med varmekplaten eller forårsaker snublefare.
- **ADVARSEL!** Så lenge støpselet er i kontakten, er apparatet koblet til strømforsyningen.
- **ADVARSEL!** Slå ALLTID av apparatet før du kobler fra strømforsyningen, rengjør, vedlikehold eller lagrer det.
- Koble apparatet kun til en stikkontakt med spenningen og frekvensen som er angitt på apparatets etikett.
- Ikke berør støpselet/elektriske koblinger med våte eller fuktige hender.
- Hold apparatet og elektriske plugg/koblinger unna vann og andre væsker. Hvis produktet faller i vann, må du fjerne strømforsyningskontaktene umiddelbart. Ikke bruk apparatet før det har blitt kontrollert av en sertifisert tekniker. Hvis disse instruksjonene ikke følges, vil det føre til livstruende

risikoer.

- Koble strømforsyningen til et lett tilgjengelig strømuttak slik at du umiddelbart kan koble fra apparatet i nødstilfeller.
- Sørg for at ledningen ikke kommer i kontakt med skarpe eller varme gjenstander, og hold den unna åpen ild. Trekk aldri i selve strømledningen for å trekke den ut av stikkkontakten. Trekk alltid i stedet.
- Bær aldri apparatet etter ledningen.
- Prøv aldri å åpne kabinettet til produktet selv.
- Ikke stikk gjenstander inn i apparatets hus.
- La aldri apparatet stå uten tilsyn under bruk.
- Dette apparatet skal betjenes av opplært personell på kjøkenet til restauranten, kantine- eller barpersonell, osv.
- Dette apparatet skal ikke brukes av personer med reduserte fysiske, sensoriske eller mentale evner, eller personer med manglende erfaring og kunnskap.
- Dette apparatet skal under ingen omstendigheter brukes av barn.
- Hold apparatet og elektriske tilkoblinger utilgjengelige for barn.
- Bruk aldri tilbehør eller andre ekstra enheter enn de som følger med apparatet eller anbefales av produsenten. Hvis dette ikke gjøres, kan det utgjøre en sikkerhetsrisiko for brukeren og skade apparatet. Bruk kun originale deler og tilbehør.
- Ikke bruk dette apparatet med en ekstern timer eller fjernkontrollsystem.
- Ikke plasser produktet på en varmegjenstand (bensin, elektrisk, kullkoker osv.).
- Ikke dekk til apparatet mens det er i bruk.
- Ikke plasser gjenstander oppå produktet.
- Ikke bruk apparatet i nærheten av åpne flammer, eksplosive eller brennbare materialer. Bruk alltid apparatet på en horisontal, stabil, ren, varmebestandig og tørr overflate.
- Apparatet er ikke egnet for montering i et område der det kan brukes en vannstråle.
- La det være en avstand på minst 20 cm rundt apparatet for ventilasjon under bruk.
- **ADVARSEL!** Hold alle ventilasjonsåpninger på produktet fri for hindringer.

Spesielle sikkerhetsinstruksjoner

- Dette apparatet er beregnet for kommersiell bruk.
- **ADVARSEL! KNIVENE ER SKARPE. HOLD HENDENE UNNA!** Ikke bruk apparatet uten last for å forhindre overoppheting.
- **FORSIKTIG! Slå ALLTID** av maskinen og koble fra strømforsyningen før du berører noen motordeler.
- **ADVARSEL!** Ikke forsøk å forbigå sikkerhetslåsen. Apparatet er utstyrt med en sikkerhetslås som hindrer sluttbrukeren i å berøre de bevegelige delene.
- Hvis strømledningen er skadet, må den skiftes ut av produsenten, en autorisert servicerepresentant eller tilsvarende kvalifisert personell for å unngå fare. (Fåst strømledning inni, men den kan skiftes)
- **ADVARSEL!** Hold ALLTID hender, langt hår og klær unna de bevegelige delene.
- **IKKE EGNET FOR KONTINUERLIG BRUK!** Ikke bruk produktet kontinuerlig for å unngå overoppheting av motoren. Den kontinuerlige driftstiden skal ikke overskride 3 minutter. Slå på produktet igjen etter at det er avkjølt.

NO

Tiltent bruk

- Dette apparatet er beregnet på bruk i næringsbygg, f.eks. i kjøkken på restauranter, kantinehus, sykehus og i næringsbygg som bakerier, bakerier osv., men ikke for kontinuerlig masseproduksjon av mat.
- Apparatet er beregnet for knusing av is. All annen bruk kan føre til skade på produktet eller personskade.
- Bruk av apparatet til andre formål anses som misbruk av apparatet. Brukeren skal være eneansvarlig for uriktig bruk av enheten.

Jordingsinstallasjon

Dette apparatet er klassifisert som **beskyttelsesklasse I** og må kobles til en beskyttende jording. Jording reduserer risikoen for elektrisk støt ved å gi en avledning for den elektriske strømmen.

Dette apparatet er utstyrt med en strømledning med jordingsplugg eller elektriske koblinger med jordledning. Tilkoblingene må være riktig installert og jordnet.

Produktets hoveddeler

(Fig. 1 på side 3)

1. Lokk
2. Magnet
3. Mikrobryter
4. Tilkobling
5. Sikkerhetsarm
6. Ledepate
7. Elektrisk boks
8. PCB-panel
9. Strømledning
10. Bunnbunn
11. Av/på-bryter
12. Motorisk
13. Motordeksel
14. Tut
15. Øvre del av tuten
16. Blad
17. Skrue
18. Beholder

Merknad: Innholdet i denne håndboken gjelder for alle oppførte elementer, med mindre noe annet er spesifisert. Utseendet kan variere fra illustrasjonene som vises.

Koblingsskjema

(Fig.2 på side 4)

19. Grønt lys
20. Mikrobølge
21. Motorisk

Diagram med liste over deler

(Fig.3 på side 5)

Delennr.	Delnavn	Antall
1	Lokk	1
2	Magnet	1
3	Deksel	1
4	Mikrobryter	1
5	Tilkobling	1
6	Skrue	2
7	Hylse	1
8	Sikkerhetsarm	1
9	Øvre del av tuten	1
10	Tut	1
11	Oljetetting	1
12	Stålmantel	1
13	Skrue	4
14	Øvre motordeksel	1
15	Kabelbånd	1
16	Strekavlastning	1
17	Strømledning	1
18	På-Av-bryter	1
19	Kretskort (Ver 3.0 2020-12-03, LHSP-021-01)	1
20	Motorisk	1
21	Bunnbunn	1
22	Gummiføtter (svart plast)	4
23	Skrue	1
24	Blad	1
25	Skrue	4
26	Ledepate	1
27	Beholder	1

Klargjøring før bruk

- Fjern all beskyttende emballasje og innpakning.
- Kontroller at enheten er i god stand og har alt tilbehør. Ved ufullstendig eller skadet levering, ta kontakt med leverandøren umiddelbart. I så fall må du ikke bruke apparatet.
- Rengjør tilbehøret og apparatet før bruk (Se ==> Rengjøring og vedlikehold).
- Sørg for at produktet er helt tørt.
- Plasser produktet på en horisontal, stabil og varmebestandig overflate som er trygg mot vannsprut.
- Ta vare på emballasjen hvis du ønsker å oppbevare produktet i fremtiden.
- Ta vare på brukerhåndboken for fremtidig referanse.

MERK! På grunn av produksjonsrester kan apparatet avgi en lett lukt ved de første gangene det brukes. Dette er normalt

og indikerer ingen defekt eller fare. Sørg for at produktet er godt ventilert.

Bruksanvisning

1. Sørg for at bryteren er i "AV"-status.
2. Plasser isbitene i beholderen.
3. Dekk til lokket på beholderen slik at den magnetiske sensoren er i kontakt med enden av sikkerhetsarmen.
ADVARSEL: Ikke forsøk å forbigå sikkerhetslåsen. Apparatet er utstyrt med en sikkerhetslås som hindrer sluttbrukeren i å berøre de bevegelige delene.
4. Start motoren ved å trykke ned bryteren til "PÅ". Kjør produktet for å knuse isen i beholderen (den varer i ca. 30 sekunder for å avslutte knusing av isbiter i full beholder).
5. Slå av motoren ved å trykke ned bryteren igjen.
MERK: Vent alltid til alle komponentene har stoppet helt før du åpner lokket.

Rengjøring og vedlikehold

- **OPPMERKSOMHET!** Koble alltid apparatet fra strømforsyningen og avkjøl før oppbevaring, rengjøring og vedlikehold.
- Ikke bruk vannstråle eller damprensere til rengjøring, og ikke skyv apparatet under vannet, da delene kan bli våte og det kan oppstå elektrisk støt.
- Hvis apparatet ikke holdes rent, kan dette ha en negativ innvirkning på produktets levetid og føre til en farlig situasjon.
- **FARE FOR PERSONSKADE!** Vær forsiktig når du håndterer de skarpe kuttebladene under rengjøring.

Rengjøring

- Rengjør den avkjølte utvendige overflaten med en klut eller svamp som er lett fuktet med en mild såpøløsning.
- Av hygieniske årsaker bør apparatet rengjøres før og etter bruk.
- Unngå at vann kommer i kontakt med de elektriske komponentene.
- Legg aldri apparatet i vann eller andre væsker.
- Bruk aldri aggressive rengjøringsmidler, skuresvamber eller rengjøringsmidler som inneholder klor. Ikke bruk stållull, metallredskaper eller skarpe eller spisse gjenstander til rengjøring. Ikke bruk bensin eller løsemidler!
- Ingen deler kan vaskes i oppvaskmaskin.

Vedlikehold

- Kontroller maskinen regelmessig for å unngå alvorlige ulykker.
- Hvis du ser at apparatet ikke fungerer som det skal eller at det er et problem, må du slutte å bruke det, slå det av og kontakte leverandøren.
- Alt vedlikeholds-, installasjons- og reparasjonsarbeid må utføres av spesialiserte og autoriserte teknikere, eller anbefales av produsenten.

Transport og oppbevaring

- Før lagring må du alltid sørge for at apparatet er koblet fra strømforsyningen og helt avkjølt.
- Oppbevar produktet på et kjølig, rent og tørt sted.
- Plasser aldri tunge gjenstander på apparatet, da dette kan skade det.
- Ikke flytt produktet mens det er i drift. Koble produktet fra strømforsyningen når du beveger det og hold det i bunnen.

Feilsøking

Hvis produktet ikke fungerer som det skal, må du kontrollere tabellen nedenfor for å se om det er oppløsning. Hvis du fortsatt ikke kan løse problemet, kontakt leverandøren/tjenesteleverandøren.

Problem	Mulig årsak	Mulig løsning
Isknuseren starter ikke	Ingen strømforsyning	Kontroller at den er koblet til. Sørg for at bryteren er slått PÅ.
	Lokket er ikke lukket	Kontroller at sikkerhetsbryteren er lukket.
	Motoren er overopphetet	Vent i minst 30 minutter og prøv igjen. Hvis du setter produktet på et kjølig sted, vil dette redusere ventetiden.

Garanti

Enhver feil som påvirker funksjonaliteten til produktet blir synlig innen ett år etter kjøp, vil bli reparert ved gratis reparasjon eller erstatning, forutsatt at apparatet har blitt brukt og vedlikeholdt i henhold til instruksjonene og ikke har blitt misbrukt eller misbrukt på noen måte. Dine lovbestemte rettigheter påvirkes ikke. Hvis apparatet kreves under garanti, oppgi hvor og når det ble kjøpt og inkluder kjøpsbevis (f.eks. kvittering).

I tråd med våre retningslinjer for kontinuerlig produktutvikling forbeholder vi oss retten til å endre produkt-, emballasje- og dokumentasjonsspesifikasjoner uten varsel.

Kassering og miljø



Når produktet tas ut av drift, må det ikke kastes sammen med annet husholdningsavfall. I stedet er det ditt ansvar å kaste avfallet ved å levere det til et angitt innsamlingssted. Manglende overholdelse av denne regelen kan straffes i henhold til gjeldende forskrifter for avfallshåndtering. Den separate innsamlingen og resirkuleringen av avfallsutstyret på kasserings-tidspunktet vil bidra til å bevare naturressurser og sikre at det resirkuleres på en måte som beskytter menneskers helse og miljøet.

For mer informasjon om hvor du kan levere avfall for resirkulering, ta kontakt med ditt lokale avfallsinnsamlingssselskap. Produsentene og importørene tar ikke ansvar for resirkulering, behandling og miljøvennlig avhending, verken direkte eller gjennom et offentlig system.

NO

Spoštovana stranka,

Zahvaljujemo se vam za nakup naprave BarUp. Pred prvo namestitvijo in uporabo naprave natančno preberite ta navodila za uporabo, pri tem pa bodite še posebej pozorni na spodaj opisane varnostne predpise.

Varnostna navodila

- Napravo uporabljajte samo za predvideni namen, za katerega je bila zasnovana, kot je opisano v tem priročniku.
- Proizvajalec ni odgovoren za škodo, ki je nastala zaradi nepravilnega delovanja in nepravilne uporabe.
- **⚠ NEVARNOST! NEVARNOST ELEKTRIČNEGA ŠOKA!** Naprave ne poskušajte popraviti sami. Električnih delov naprave ne potaplajte v vodo ali druge tekočine. Naprave nikoli ne držite pod tekočo vodo.
- **NIKOLI NE UPORABLJAJTE POŠKODOVANE NAPRAVE!** Redno preverjajte električne priključke in kabel glede morebitnih poškodb. Ko je naprava poškodovana, jo odklopite iz napajanja. Vsa popravila lahko izvede samo dobavitelj ali usposobljena oseba, da se izogne nevarnosti ali poškodbam.
- **OPOZORILO!** Ko nameščate napravo, napajalni kabel po potrebi varno napeljite, da se izognete nenamernemu vlečenju, poškodbam, stiku z grelno površino ali nevarnosti spotikanja.
- **OPOZORILO!** Dokler je vtič v vtičnici, je naprava priključena na napajanje.
- **OPOZORILO!** Pred odklopom iz električnega omrežja, čiščenjem, vzdrževanjem ali shranjevanjem napravo VEDNO izklopite.
- Napravo priključite samo na električno vtičnico z napetostjo in frekvenco, navedeno na nalepki naprave.
- Vtiča/električnih priključkov se ne dotikajte z mokrimi ali vlažnimi rokami.
- Napravo in električni vtič/priključke hranite stran od vode in drugih tekočin. Če naprava pade v vodo, takoj odstranite napajalne priključke. Naprave ne uporabljajte, dokler je ne preveri pooblaščen tehnik. Neupoštevanje teh navodil bo povzročilo življenjsko nevarna tveganja.
- Napajalnik priključite v lahko dostopno električno vtičnico, tako da lahko napravo takoj izključite v nujnih primerih.
- Prepričajte se, da kabel ne pride v stik z ostrimi ali vročimi predmeti in ga hranite stran od odprtega ognja. Nikoli ne vlecite napajalnega kabla, da ga odklopite iz vtičnice, vedno povlecite vtič.
- Naprave nikoli ne nosite s kablom.
- Nikoli ne poskušajte sami odpreti ohišja naprave.
- Ne vstavljajte predmetov v ohišje naprave.
- Med uporabo naprave nikoli ne puščajte brez nadzora.
- Napravo mora upravljati usposobljena oseba v kuhinji restavracije, menzah ali baru itd.
- Naprave ne smejo uporabljati osebe z zmanjšanimi telesnimi, čutnimi ali duševnimi sposobnostmi ali osebe s pomanjkanjem izkušenj in znanja.
- Tega aparata v nobenem primeru ne smejo uporabljati otroci.
- Napravo in njene električne priključke hranite zunaj dosega otrok.
- Nikoli ne uporabljajte dodatne opreme ali drugih naprav, razen tistih, ki so priložene napravi ali jih priporoča proizvajalec. V nasprotnem primeru lahko predstavlja varnostno tveganje za uporabnika in lahko poškoduje napravo. Uporabljajte samo

originalne dele in dodatke.

- Naprave ne uporabljajte prek zunanjega časovnika ali sistema za daljnjsko upravljanje.
- Naprave ne postavljajte na grelni predmet (bencin, električni, štedilnik z ogljem itd.).
- Naprave ne pokrivajte med delovanjem.
- Ne postavljajte predmetov na vrh naprave.
- Naprave ne uporabljajte v bližini odprtega ognja, eksplozivnih ali vnetljivih materialov. Napravo vedno uporabljajte na vodoravni, stabilni, čisti, toplotno odporni in suhi površini.
- Naprava ni primerna za namestitev na območju, kjer je mogoče uporabiti vodni curek.
- Med uporabo pustite okoli naprave vsaj 20 cm prostora za prezračenje.
- **OPOZORILO!** Vse prezračevalne odprtine na napravi naj ne ovirajo.

Posebna varnostna navodila

- Ta naprava je namenjena za komercialno uporabo.
- **OPOZORILO! REZILA SO OSTRA. ROKE IMEJTE PROČ!**
- Naprave ne uporabljajte brez obremenitve, da preprečite pregrevanje.
- **PREVIDNOST! VEDNO** izklopite stroj in odklopite napajanje, preden se dotaknete katerega koli motornega dela.
- **OPOZORILO!** Ne poskušajte obiti varnostne zapore. Naprava je opremljena z varnostno zaporo, ki končnemu uporabniku preprečuje dotikanje gibljivih delov.
- Če je napajalni kabel poškodovan, ga mora zamenjati proizvajalec, njegov serviser ali podobno usposobljena oseba, da se prepreči nevarnost. (V notranjosti pritrjen napajalni kabel, vendar ga je mogoče zamenjati)
- **OPOZORILO! Vedno** imejte roke, dolge lase in oblačila stran od premikajočih se delov.
- **NI PRIMERNO ZA NEPREKINJENO UPORABO!** Naprave ne uporabljajte neprekinjeno, da ne bi pregreli motorja. Čas neprekinjenega delovanja ne sme presegati 3 minute. Ko je naprava ohlajena, jo ponovno zaženite.

Predvidena uporaba

- Ta naprava je namenjena za komercialno uporabo, na primer v kuhinjah restavracij, menz, bolnišnic in komercialnih podjetij, kot so pekarnice, mesnice itd., vendar ne za stalno množično proizvodnjo hrane.
- Naprava je zasnovana za drobljenje ledu. Kakršna koli druga uporaba lahko povzroči poškodbe naprave ali telesne poškodbe.
- Delovanje naprave za kateri koli drug namen se šteje za zlorabo naprave. Uporabnik je izključno odgovoren za nepravilno uporabo naprave.

Namestitev ozemljitve

Ta naprava je razvrščena v **razred I zaščite** in mora biti priključena na zaščitno podlago. Ozemljitev zmanjšuje tveganje električnega udara z zagotavljanjem ubežne žice za električni tok. Ta naprava je opremljena z napajalnim kablom z ozemljitvenim vtičem ali električnimi priključki z ozemljitveno žico. Priključki morajo biti pravilno nameščeni in ozemljeni.

Glavni deli izdelka

(Slika 1 na strani 3)

1. Pokrov
2. Magnet
3. Mikrostikalo
4. Povezava
5. Varnostna roka
6. Vrv
7. Električna škatlja
8. Plošča PCB
9. Napajalni kabel
10. Spodnji del
11. Stikalo za vklop
12. Motor
13. Pokrov motorja
14. Izliv
15. Zgornji del žleba
16. Rezilo
17. Vijak
18. Vsebnik

Opombe: Vsebina tega priročnika velja za vse našteje elemente, razen če ni določeno drugače. Videz se lahko razlikuje od prikazanih ilustracij.

Diagram krogotoka

(Slika 2 na strani 4)

19. Zelena lučka
20. Mikrovalovna pečica
21. Motor

Eksplodiran diagram s seznamom delov

(Slika 3 na strani 5)

Št. dela.	Ime dela	Količina
1	Pokrov	1
2	Magnet	1
3	Pokrov	1
4	Mikrostikalo	1
5	Povezava	1
6	Vijak	2
7	Ovitek	1
8	Varnostna roka	1
9	Zgornji del žleba	1
10	Izliv	1
11	Tesnilo olja	1
12	Jekleni tulec	1
13	Vijak	4
14	Zgornji pokrov motorja	1
15	Kabelska vezica	1
16	Olajšanje seвов	1
17	Napajalni kabel	1

18	Stikalo za vklop –izklop	1
19	Okrožna plošča (različica 3.0 2020-12-03, LHSP-021-01)	1
20	Motor	1
21	Spodnji del	1
22	Gumijaste noge (črna plastika)	4
23	Vijak	1
24	Rezilo	1
25	Vijak	4
26	Vrv	1
27	Vsebnik	1

Priprava pred uporabo

- Odstranite vso zaščitno embalažo in ovojo.
- Preverite, ali je pripomoček v dobrem stanju in z vsemi dodatki. V primeru nepopolne ali poškodovane dostave se nemudoma obrnite na dobavitelja. V tem primeru naprave ne uporabljajte.
- Pred uporabo očistite dodatno opremo in napravo (glejte ==> Čiščenje in vzdrževanje).
- Prepričajte se, da je naprava popolnoma suha.
- Napravo postavite na vodoravno, stabilno in toplotno odporno površino, ki je varna pred brizganjem vode.
- Če nameravate napravo shraniti v prihodnosti, jo shranite.
- Navodila za uporabo shranite za prihodnjo uporabo.

OPOMBA! Zaradi ostankov v proizvodnji lahko naprava v prvih nekaj uporabah oddaja lahek vonj. To je normalno in ne kaže na kakršno koli napako ali nevarnost. Prepričajte se, da je naprava dobro prezračevana.

Navodila za uporabo

1. Prepričajte se, da je stikalo v stanju »IZKLOP«.
2. Postavite ledene kocke v posodo.
3. Pokrov posode pokrijte tako, da je magnetni senzor v stiku s koncem varnostne roke.
OPOZORILO: Ne poskušajte obiti varnostne zapore. Naprava je opremljena z varnostno zaporo, ki končnemu uporabniku preprečuje dotikanje gibljivih delov.
4. Zaženite motor tako, da pritisnete stikalo v položaj »VKLOP«. Zaženite napravo, da zdrobite led v posodi (traja približno 30 sekund, da v polni posodi končate drobljenje ledenih kock).
5. Izklopite motor tako, da ponovno pritisnete stikalo.
OPOMBA: Pred odpiranjem pokrova vedno počakajte, da se vse komponente popolnoma ustavijo.

Čiščenje in vzdrževanje

- **POZORNOST!** Pred shranjevanjem, čiščenjem in vzdrževanjem napravo vedno izključite iz napajanja in se ohladite.
- Za čiščenje ne uporabljajte vodnega curka ali čistila za paro in naprave ne potiskajte pod vodo, saj se deli zmocijo in lahko pride do električnega udara.
- Če naprava ni v dobrem stanju čistoče, lahko to negativno vpliva na življenjsko dobo naprave in povzroči nevarno stanje.
- **NEVARNOST POŠKODB!** Pri ravnanju z ostrimi rezili med čiščenjem bodite previdni.

SI

Čiščenje

- Ohlajeno zunanjo površino očistite s krpo ali gobico, rahlo navlaženo z blago milnico.
- Zaradi higiene je treba napravo očistiti pred in po uporabi.
- Preprečite stik vode z električnimi komponentami.
- Naprave nikoli ne potaplajte v vodo ali druge tekočine.
- Nikoli ne uporabljajte agresivnih čistilnih sredstev, abrazivnih gobic ali čistilnih sredstev, ki vsebujejo klor. Za čiščenje ne uporabljajte jeklene volne, kovinskih pripomočkov ali ostrih ali koničastih predmetov. Ne uporabljajte bencina ali topil!
- Nobeni deli niso varni za pomivanje v pomivalnem stroju.

Vzdrževanje

- Redno preverjajte delovanje naprave, da preprečite resne nesreče.
- Če opazite, da naprava ne deluje pravilno ali da pride do težave, jo prenehajte uporabljati, izklopite in se obrnite na dobavitelja.
- Vsa vzdrževalna dela, instalacije in popravila morajo izvajati specializirani in pooblašteni tehniki ali jih priporoča proizvajalec.

Prevoz in skladiščenje

- Pred shranjevanjem se vedno pripravite, da je bila naprava odklopljena iz napajanja in popolnoma ohlajena.
- Napravo shranjujte na hladnem, čistem in suhem mestu.
- Na napravo nikoli ne postavljajte težkih predmetov, saj bi to lahko poškodovalo napravo.
- Naprave ne premikajte med delovanjem. Med premikanjem napravo izključite iz napajanja in jo držite na dnu.

Odpravljanje težav

Če naprava ne deluje pravilno, preverite spodnjo tabelo za raztopino. Če težave še vedno ne morete odpraviti, se obrnite na dobavitelja/ponudnika storitev.

Težava	Možni vzrok	Možna rešitev
Ledeni drobilnik se ne zažene	Brez napajanja	Prepričajte se, da je priključen.
		Prepričajte se, da je stikalo vklopljeno.
	Pokrov ni zaprt	Prepričajte se, da je varnostni odklopnik zaprt.
	Motor je pregret	Počakajte vsaj 30 minut in poskusite znova. Če napravo postavite na hladno mesto, bo to skrajšalo čakalni čas.

Garancija

Okvare, ki vplivajo na funkcionalnost naprave in se pojavijo v enem letu po nakupu, se popravijo s brezplačnim popravilom ali zamenjavo, če je bila naprava uporabljena in se je ohranila v skladu z navodili in ni bila zlorabljena ali napačno uporabljena. To ne vpliva na vaše zakonske pravice. Če je za napravo veljajoča garancija, navedite, kje in kdaj je bila kupljena, in priložite dokazilo o nakupu (npr. račun).

Skladno z našo politiko nenehnega razvoja izdelkov si pridržujemo pravico do spremembe izdelka, embalaže in specifikacij dokumentacije brez predhodnega obvestila.

Odstranjevanje in okolje



Med odstranjevanjem naprave ne odvzete izdelka skupaj z drugimi gospodinjstvi odpadki. Namesto tega ste sami odgovorni, da odpadno opremo odvzete na ustrezno zbirno mesto. Neupoštevanje tega pravila lahko kaznuje v skladu z veljavnimi predpisi o odlaganju odpadkov. Ločeno zbiranje in recikliranje vaše odpadne opreme v času odlaganja bo pomagalo ohraniti naravne vire in zagotoviti, da se reciklira na način, ki varuje zdravje ljudi in okolje.

Za več informacij o tem, kam lahko odložite svoje odpadke za recikliranje, se obrnite na lokalno komunalno podjetje. Proizvajalci in uvozniki ne prevzemajo odgovornosti za recikliranje, obdelavo in ekološko odstranjevanje, bodisi neposredno bodisi prek javnega sistema.

SVENSKA

Bästa kund,

Tack för att du köper denna apparat från BarUp. Läs denna bruksanvisning noggrant och var särskilt uppmärksam på de säkerhetsföreskrifter som anges nedan, innan du installerar och använder produkten för första gången.

Säkerhetsinstruktioner

- Använd apparaten endast för avsett ändamål som den är avsedd för, enligt beskrivningen i denna handbok.
- Tillverkaren är inte ansvarig för skador som orsakas av felaktig användning eller felaktig användning.
-  **FARA! RISK FÖR ELSTÖTAR!** Försök inte reparera produkten själv. Sänk inte ned apparatens elektriska delar i vatten eller andra vätskor. Håll aldrig produkten under rinnande vatten.
- **ANVÄND ALDRIG EN SKADAD APPARAT!** Kontrollera de elektriska anslutningarna och sladden regelbundet med avseende på skador. Om produkten är skadad, koppla bort den från eluttaget. Reparationer får endast utföras av en leverantör eller kvalificerad person för att undvika fara eller skada.
- **WARNING!** Vid placering av produkten ska strömkabeln dras säkert om det behövs för att undvika att oavsiktligt dra, skadas, komma i kontakt med värmeytan eller orsaka snubbelrisk.
- **WARNING!** Så länge kontakten sitter i uttaget är produkten ansluten till strömförsörjningen.
- **WARNING!** Stäng ALLTID av apparaten innan den kopplas bort från strömförsörjningen, rengöring, underhåll eller förvaring.
- Anslut endast produkten till ett eluttag med den spänning och frekvens som anges på produktens etikett.
- Vidrör inte stickkontakten/elektriska anslutningar med våta eller fuktiga händer.
- Håll apparaten och elkontakten/anslutningarna borta från vatten och andra vätskor. Om produkten faller i vatten, ta omedelbart bort strömförsörjningsanslutningarna. Använd inte produkten förrän den har kontrollerats av en certifierad tekniker. Underlåtenhet att följa dessa instruktioner kommer att orsaka livshotande risker.
- Anslut strömförsörjningen till ett lättåtkomligt eluttag så att du kan koppla bort produkten omedelbart i en nödsituation.
- Se till att sladden inte kommer i kontakt med vassa eller heta föremål och håll den borta från öppen eld. Dra aldrig i nätsladden för att dra ut den ur vägguttaget, dra alltid i stickkontakten.

- Bär aldrig apparaten i sladden.
- Försök aldrig öppna apparatens hölje själv.
- För inte in föremål i apparatens hölje.
- Lämna aldrig apparaten utan uppsikt under användning.
- Denna produkt ska användas av utbildad personal i restaurangens kök, matsalar eller bärpersonal osv.
- Apparaten får inte användas av personer med nedsatt fysisk, sensorisk eller mental förmåga eller personer som saknar erfarenhet och kunskap.
- Apparaten får under inga omständigheter användas av barn.
- Förvara apparaten och dess elektriska anslutningar utom räckhåll för barn.
- Använd aldrig tillbehör eller andra apparater än de som medföljer apparaten eller rekommenderas av tillverkaren. Underlåtenhet att göra detta kan utgöra en säkerhetsrisk för användaren och kan skada produkten. Använd endast originaldelar och tillbehör.
- Använd inte produkten med en extern timer eller ett fjärrkontrollsystem.
- Placera inte produkten på ett värmeobjekt (bensin, elektrisk spis, kolspis, etc.).
- Täck inte över produkten när den är i drift.
- Placera inga föremål ovanpå produkten.
- Använd inte apparaten i närheten av öppen eld, explosiva eller lättantändliga material. Använd alltid produkten på en horisontell, stabil, ren, värmetålig och torr yta.
- Produkten är inte lämplig för installation i ett område där vattenstråle kan användas.
- Lämna ett utrymme på minst 20 cm runt apparaten för ventilation under användning.
- **VARNING!** Håll alla ventilationsöppningar på produkten fria från hinder.

Särskilda säkerhetsanvisningar

- Denna produkt är avsedd för kommersiellt bruk.
- **VARNING! BLADEN ÄR VASSA. HÅLL HÄNDERNA BORTA!**
- Använd inte produkten utan belastning för att förhindra överhettning.
- **FÖRSIKTIGHET! Stäng ALLTID** av maskinen och koppla bort strömförsörjningen innan du vidrör några motordelar.
- **VARNING!** Försök inte kringgå säkerhetsspärren. Produkten är utrustad med en säkerhetsspärr för att förhindra att slutanvändaren vidrör de rörliga delarna.
- Om nätsladden är skadad måste den bytas ut av tillverkaren, dess serviceombud eller personer med liknande kompetens för att undvika fara. (Fast nätsladd inuti, men den kan bytas ut)
- **VARNING! Håll ALLTID** händer, långt hår och kläder borta från rörliga delar.
- **EJ LÄMPLIG FÖR KONTINUERLIG ANVÄNDNING!** Använd inte produkten kontinuerligt för att undvika överhettning av motorn. Den kontinuerliga driftstiden får inte överstiga 3 minuter. Använd produkten igen när den har svalnat.

Avsedd användning

- Denna apparat är avsedd att användas för kommersiella tillämpningar, till exempel i kök på restauranger, matsalar, sjukhus och i kommersiella företag som bagerier, butcheries etc., men inte för kontinuerlig massproduktion av livsmedel.
- Produkten är utformad för att krossa is. All annan användning kan leda till skador på produkten eller personskador.
- Användning av produkten för något annat ändamål ska anses

vara missbruk av produkten. Användaren är ensam ansvarig för felaktig användning av enheten.

Jordningsinstallation

Denna produkt är klassificerad som **skyddsklass I** och måste anslutas till en skyddsjord. Jordning minskar risken för elektriska stötar genom att tillhandahålla en flyktledning för den elektriska strömmen.

Denna apparat är utrustad med en nätsladd med jordad kontakt eller elektriska anslutningar med jordad kabel. Anslutningarna måste vara korrekt installerade och jordade.

Produktens huvuddelar

(Fig. 1 på sidan 3)

1. Lock
2. Magnet
3. Mikrobrytare
4. Anslutning
5. Säkerhetsarm
6. Baffel
7. Elbox
8. Kretskortspanel
9. Nätsladd
10. Bottenbas
11. På/av-knapp
12. Motor
13. Motorkåpa
14. pipen
15. Övre delen av pipen
16. Blad
17. Skruv
18. Behållare

Anmärkning: Innehållet i denna handbok gäller för alla listade artiklar om inget annat anges. Utseendet kan skilja sig från illustrationerna som visas.

Kretsschema

(Fig. 2 på sidan 4)

19. Grönt ljus
20. Mikrovågsgugn
21. Motor

Sprängskiss med dellista

(Fig. 3 på sidan 5)

Artikelnr.	Delens namn	Kvantitet
1	Lock	1
2	Magnet	1
3	Skydd	1
4	Mikrobrytare	1
5	Anslutning	1
6	Skruv	2
7	Ärm	1
8	Säkerhetsarm	1
9	Övre delen av pipen	1

10	pipen	1
11	Oljetätning	1
12	Hylsa av stål	1
13	Skruv	4
14	Motorns övre kåpa	1
15	Kabelband	1
16	Belastning	1
17	Nätsladd	1
18	På -Av-brytare	1
19	Kretskort (Ver 3.0 2020-12-03, LHSP-021-01)	1
20	Motor	1
21	Bottenbas	1
22	Gummifötter(svart plast)	4
23	Skruv	1
24	Blad	1
25	Skruv	4
26	Baffel	1
27	Behållare	1

Förberedelse före användning

- Ta bort allt skyddsemballage och emballage.
- Kontrollera att apparaten är i gott skick och med alla tillbehör. Vid ofullständig eller skadad leverans, kontakta leverantören omedelbart. Använd i så fall inte enheten.
- Rengör tillbehören och produkten före användning (se ==> Rengöring och underhåll).
- Se till att produkten är helt torr.
- Placera produkten på en horisontell, stabil och värmebeständig yta som är säker mot vattenstänk.
- Behåll förpackningen om du tänker förvara produkten i framtiden.
- Spara bruksanvisningen för framtida bruk.

NOTERA! På grund av tillverkningsrester kan apparaten avge en svag lukt under de första användningstillfällena. Detta är normalt och indikerar inte någon defekt eller fara. Se till att produkten är välventilerad.

Bruksanvisning

1. Se till att brytaren är i "AV"-status.
2. Placera isbitarna i behållaren.
3. Täck över locket på behållaren så att magnetsensorn kommer i kontakt med säkerhetsarmens ände.
WARNING: Försök inte kringgå säkerhetsspärren. Produkten är utrustad med en säkerhetsspärr för att förhindra att slutanvändaren vidrör de rörliga delarna.
4. Starta motorn genom att trycka ned brytaren till "PÅ". Kör produkten för att krossa isen i behållaren (den varar ca 30 sekunder för att avsluta krossa isbitar i full behållare).
5. Stäng av motorn genom att trycka ned brytaren igen.
OBSERVERA: Vänta alltid tills alla komponenter har stannat helt innan du öppnar locket.

Rengöring och underhåll

- **UPPMÄRKSAMHET!** Koppla alltid bort produkten från eluttaget och låt den svalna före förvaring, rengöring och underhåll.
- Använd inte vattenstråle eller ångrengöringsmedel för rengöring och tryck inte apparaten under vattnet eftersom delarna kan bli våta och elektriska stötar kan uppstå.
- Om produkten inte hålls ren kan detta påverka produktens livslängd 0 negativt och leda till en farlig situation.
- **RISK FÖR SKADA!** Var försiktig vid hantering av vassa skärblad under rengöring.

Rengöring

- Rengör den kylta utsidan med en trasa eller svamp lätt fuktad med en mild tvålösning.
- Av hygieniska skäl bör produkten rengöras före och efter användning.
- Undvik att vatten kommer i kontakt med de elektriska komponenterna.
- Sänk aldrig ned apparaten i vatten eller andra vätskor.
- Använd aldrig aggressiva rengöringsmedel, slipande svampar eller rengöringsmedel som innehåller klor. Använd inte stålul, metalliska redskap eller vassa eller spetsiga föremål för rengöring. Använd inte bensin eller lösningsmedel!
- Inga delar kan diskas i diskmaskin.

Underhåll

- Kontrollera regelbundet produktens funktion för att förhindra allvarliga olyckor.
- Om du ser att produkten inte fungerar som den ska eller om det är något problem, sluta använda den, stäng av den och kontakta leverantören.
- Allt underhålls-, installations- och reparationsarbete måste utföras av specialiserade och auktoriserade tekniker eller rekommenderas av tillverkaren.

Transport och förvaring

- Se alltid till att produkten har kopplats bort från strömförsörjningen och att den har svalnat helt före förvaring.
- Förvara apparaten på en sval, ren och torr plats.
- Placera aldrig tunga föremål på apparaten eftersom det kan skada den.
- Flytta inte produkten medan den är igång. Koppla bort produkten från strömförsörjningen när du flyttar den och håll den i botten.

Felsökning

Om produkten inte fungerar som den ska, se tabellen nedan för att se hur lösningen fungerar. Om du fortfarande inte kan lösa problemet, kontakta leverantören/tjänsteleverantören.

Problem	Möjlig orsak	Möjlig lösning
Iskrossen startar inte	Ingen strömförsörjning	Se till att den är inkopplad. Se till att brytaren är påslagen.
	Locket är inte stängt	Se till att säkerhetsbrytaren är stängd.
	Motorn överhettad	Vänta minst 30 minuter och försök igen. Om du placerar produkten på en sval plats minskar väntetiden.

Garanti

Alla defekter som påverkar produktens funktion och som blir uppenbara inom ett år efter inköpet kommer att repareras genom kostnadsfri reparation eller utbyte, förutsatt att produkten har använts och underhållits i enlighet med instruktionerna och inte har missbrukats eller missbrukats på något sätt. Dina lagstadgade rättigheter påverkas inte. Om produkten omfattas av garantin ska du ange var och när den köptes och inkludera inköpsbevis (t.ex. kvitto).

I enlighet med vår policy för kontinuerlig produktutveckling förbehåller vi oss rätten att ändra specifikationerna för produkt, förpackning och dokumentation utan föregående meddelande.

Kassering och miljö



När produkten tas ur bruk får den inte kasseras tillsammans med annat hushållsavfall. Istället är det ditt ansvar att kassera din avfallsutrustning genom att lämna över den till en utsedd uppsamlingsplats. Underlåtenhet att följa denna regel kan bestraffas i enlighet med gällande bestämmelser om avfallshantering. Separat insamling och återvinning av din avfallsutrustning vid tidpunkten för kassering kommer att bidra till att bevara naturresurser och säkerställa att den återvinns på ett sätt som skyddar människors hälsa och miljön.

För mer information om var du kan lämna in ditt avfall för återvinning, kontakta ditt lokala återvinningsföretag. Tillverkarna och importörerna tar inte ansvar för materialåtervinning, behandling och ekologiskt bortskaffande, varken direkt eller genom ett offentligt system.

БЪЛГАРСКИ

Уважаеми клиенти,

Благодарим Ви, че закупихте този уред **BarUp**. Прочетете внимателно това ръководство за потребителя, като обърнете особено внимание на правилата за безопасност, описани по-долу, преди да инсталирате и използвате този уред за първи път.

Инструкции за безопасност

- Използвайте уреда само по предназначение, за което е предназначен, както е описано в това ръководство.
- Производителят не носи отговорност за щети, причинени от неправилна работа и неправилна употреба.
-  **ОПАСНОСТ! РИСК ОТ ТОКОВ УДАР!** Не се опитвайте да ремонтирате уреда сами. Не потапяйте електрическите части на уреда във вода или други течности. Никога не дръжте уреда под течаща вода.
- **НИКОГА НЕ ИЗПОЛЗВАЙТЕ ПОВРЕДЕН УРЕД!** Проверявайте редовно електрическите връзки и кабела за повреда. Когато е повреден, изключете уреда от електрозахранването. Всички ремонти трябва да се извършват само от доставчик или квалифицирано лице, за да се избегне опасност или нараняване.
- **ПРЕДУПРЕЖДЕНИЕ!** Когато позиционирате уреда, прокарайте захранващия кабел безопасно, ако е необходимо, за да избегнете неволно дърпане, повреда, контакт с нагревателната повърхност или опасност от препъване.
- **ПРЕДУПРЕЖДЕНИЕ!** Докато щепселът е в гнездото, уредът е свързан към захранването.

- **ПРЕДУПРЕЖДЕНИЕ!** **ВИНАГИ** изключвайте уреда, преди да го изключите от захранването, почистването, поддръжката или съхранението.
- Свържете уреда към електрически контакт само с напрежението и честотата, посочени на етикета на уреда.
- Не докосвайте щепсела/електрическите връзки с мокри или влажни ръце.
- Дръжте уреда и електрическите щепсели/връзки далеч от вода и други течности. Ако уредът попадне във вода, незабавно извадете връзките на захранването. Не използвайте уреда, докато не бъде проверен от сертифициран техник. Неспазването на тези инструкции ще доведе до животозастрашаващи рискове.
- Свържете захранването към лесно достъпен електрически контакт, така че да можете да изключите уреда незабавно в случай на спешност.
- Уверете се, че кабелът не влиза в контакт с остри или горещи предмети и го дръжте далеч от открит огън. Никога не дърпайте захранващия кабел, за да го изключите от контакта, а винаги дърпайте щепсела вместо това.
- Никога не носете уреда за кабела му.
- Никога не се опитвайте да отваряте корпуса на уреда сами.
- Не вкарвайте предмети в корпуса на уреда.
- Никога не оставяйте уреда без надзор по време на употреба.
- Този уред трябва да се управлява от обучен персонал в кухнята на ресторанта, столовете или бара и др.
- Този уред не трябва да се използва от лица с намалени физически, сетивни или умствени възможности или лица, които нямат опит и познания.
- Този уред при никакви обстоятелства не трябва да се използва от деца.
- Съхранявайте уреда и неговите електрически връзки на място, недостъпно за деца.
- Никога не използвайте аксесоари или допълнителни устройства, различни от доставените с уреда или препоръчани от производителя. Неспазването на това може да представлява риск за безопасността на потребителя и да повреди уреда. Използвайте само оригинални части и аксесоари.
- Не работете с този уред чрез външен таймер или система за дистанционно управление.
- Не поставяйте уреда върху нагревателен предмет (бензин, електричество, печка с въглен и др.).
- Не покривайте уреда при работа.
- Не поставяйте предмети върху уреда.
- Не използвайте уреда в близост до открит пламък, експлозивни или запалими материали. Винаги работете с уреда на хоризонтална, стабилна, чиста, топлоустойчива и суха повърхност.
- Уредът не е подходящ за монтаж в зона, където може да се използва водна струя.
- Оставете пространство от най-малко 20 см около уреда за вентилация по време на употреба.
- **ПРЕДУПРЕЖДЕНИЕ!** Пазете всички вентилационни отвори на уреда от препятствия.

Специални инструкции за безопасност

- Този уред е предназначен за търговска употреба.
- **ПРЕДУПРЕЖДЕНИЕ! ОСТРИЕТА СА ОСТРИ. ДРЪЖТЕ РЪЦЕТЕ СИ ДАЛЕЧ!**
- Не работете с уреда без товар, за да предотвратите прегряване.

- **ПРЕДПАЗЛИВОСТ! ВИНАГИ** изключвайте машината и изключвайте електрозахранването, преди да докосвате движещите се части.
- **ПРЕДУПРЕЖДЕНИЕ!** Не се опитвайте да прескочите предпазната блокировка. Уредът е оборудван с предпазна блокировка, за да не позволи на крайния потребител да докосне движещите се части.
- Ако захранващият кабел е повреден, той трябва да бъде заменен от производителя, неговия сервизен агент или лица с подобна квалификация, за да се избегне опасност. (Вътре е закрепен захранващ кабел, но може да бъде заменен)
- **ПРЕДУПРЕЖДЕНИЕ! ВИНАГИ** дръжте ръцете, дългата коса и дрехите далеч от движещите се части.
- **НЕ Е ПОДХОДЯЩ ЗА ПРОДЪЛЖИТЕЛНА УПОТРЕБА!** Не работете непрекъснато с уреда, за да избегнете прегряване на двигателя. Времето за непрекъсната работа не трябва да надвишава 3 минути. Работете с уреда отново, след като е охладен.

Предназначение

- Този уред е предназначен за търговски приложения, например в кухни на ресторанти, столове, болници и търговски предприятия като пекарни, месари и др., но не и за непрекъснато масово производство на храна.
- Уредът е предназначен за смачкване на лед. Всяка друга употреба може да доведе до повреда на уреда или до нараняване.
- Работата с уреда за всякакви други цели се счита за злоупотреба с устройството. Потребителят носи цялата отговорност за неправилна употреба на устройството.

Заземяваща инсталация

Този уред е класифициран като **защитен клас I** и трябва да бъде свързан към защитно заземяване. Заземяването намалява риска от токов удар, като осигурява изходен проводник за електрическият ток.

Този уред е снабден със захранващ кабел със заземяващ щепсел или електрически връзки със заземяващ проводник. Връзките трябва да бъдат правилно монтирани и заземени.

Основни части на продукта

(Фиг. 1 на страница 3)

1. Капак
2. Магнит
3. Микропревключвател
4. Връзка
5. Безопасно рамо
6. Препятствие
7. Електрическа кутия
8. Панел на платката
9. Захранващ кабел
10. Долна основа
11. Превключвател за включване
12. Мотор
13. Капак на двигателя
14. Разпръскване
15. Горна част на чучура
16. Острие
17. Винт
18. Контейнер

Забележка: Съдържанието на това ръководство се отнася за

всички изброени елементи, освен ако не е посочено друго. Външният вид може да се различава от показаните илюстрации.

Схема на веригата

Фиг. 2 на страница 4)

19. Зелена светлина
20. Микровълния
21. Мотор

Експлозивна диаграма със списък с части

(Фиг. 3 на страница 5)

Част No	Име на част	Количество
1	Капак	1
2	Магнит	1
3	Покритие	1
4	Микропревключвател	1
5	Връзка	1
6	Винт	2
7	Ръкав	1
8	Безопасно рамо	1
9	Горна част на чучура	1
10	Разпръскване	1
11	Маслено уплътнение	1
12	Стоманена обвивка	1
13	Винт	4
14	Горен капак на двигателя	1
15	Кабелна връзка	1
16	Облекчение на напрежението	1
17	Захранващ кабел	1
18	Вкл. -Изкл. превключвател	1
19	Верига (вер. 3.0 2020-12-03, LHSP-021-01)	1
20	Мотор	1
21	Долна основа	1
22	Гумени крачета (черна пластмаса)	4
23	Винт	1
24	Острие	1
25	Винт	4
26	Препятствие	1
27	Контейнер	1

Подготовка преди употреба

- Отстранете всички защитни опаковки и опаковки.
- Проверете дали устройството е в добро състояние и с всички аксесоари. В случай на непълна или повредена доставка, моля, свържете се незабавно с доставчика. В този случай не използвайте устройството.
- Почистете принадлежностите и уреда преди употреба (вижте ==> Почистяване и поддръжка).
- Уверете се, че уредът е напълно сух.
- Поставете уреда върху хоризонтална, стабилна и топлоустойчива повърхност, която е безопасна срещу пръски вода.
- Съхранявайте опаковката, ако възнамерявате да съхранявате уреда си в бъдеще.
- Запазете ръководството за потребителя за бъдещи справки.

БЕЛЕЖКА! Поради остатъци от производството, уредът може да излъчва лек мирис по време на първите няколко употреби. Това е нормално и не показва никакъв дефект или опасност. Уверете се, че уредът е добре вентилиран.

Инструкции за работа

1. Уверете се, че превключвателят е в състояние „ИЗКЛ.“.
2. Поставете кубчетата лед в контейнера.
3. Покрийте капака на контейнера, така че магнитният сензор да е в контакт с края на безопасното рамо.

ПРЕДУПРЕЖДЕНИЕ: Не се опитвайте да прескочите предпазната блокировка. Уредът е оборудван с предпазна блокировка, за да не позволи на крайния потребител да докосне движещите се части.

4. Стартирайте двигателя, като натиснете превключвателя на „Вкл.“. Пуснете уреда, за да смачка леда в контейнера (Той продължава около 30 секунди, за да завърши смачкването на кубчетата лед в пълен контейнер).
5. Изключете мотора, като натиснете отново превключвателя.

ЗАБЕЛЕЖКА: Винаги изчакайте, докато всички компоненти спрат напълно, преди да отворите капака.

Почистяване и поддръжка

- **ВНИМАНИЕ!** Винаги изключвайте уреда от електрозахранването и охлаждайте преди съхранение, почистване и поддръжка.
- Не използвайте водна струя или пароструйка за почистване и не натискайте уреда под водата, тъй като частите ще се намократ и може да се получи токов удар.
- Ако уредът не се поддържа в добро състояние на чистота, това може да повлияе неблагоприятно на живота на уреда и да доведе до опасна ситуация.
- **ОПАСНОСТ ОТ НАРАНЯВАНЕ!** Трябва да се внимава при работа с острите режещи остриета по време на почистване.

Почистяване

- Почистете охладената външна повърхност с кърпа или гъба, леко навлажнена с мек сапунен разтвор.
- По хигиенни причини уредът трябва да се почиства преди и след употреба.
- Избягвайте контакт на вода с електрическите компоненти.
- Никога не потапяйте уреда във вода или други течности.
- Никога не използвайте агресивни почистващи препарати, абразивни гъби или почистващи препарати, съдържащи хлор. Не използвайте стоманена вълна, метални прибори

или остри или остри предмети за почистване. Не използвайте бензин или разтворители!

- Никакви части не са безопасни за съдомиялна машина.

Поддръжка

- Проверявайте редовно работата на уреда, за да предотвратите сериозни инциденти.
- Ако видите, че уредът не работи правилно или че има проблем, спрете да го използвате, изключете го и се свържете с доставчика.
- Всички дейности по поддръжка, монтаж и ремонт трябва да се извършват от специализирани и упълномощени техници или да се препоръчат от производителя.

Транспортиране и съхранение

- Преди съхранение винаги се уверявайте, че уредът е изключен от електрозахранването и е напълно охладен.
- Съхранявайте уреда на хладно, чисто и сухо място.
- Никога не поставяйте тежки предмети върху уреда, тъй като това може да го повреди.
- Не метете уреда, докато работи. Изключете уреда от електрозахранването, когато се движите, и го задръжте в долната част.

Отстраняване на неизправности

Ако уредът не работи правилно, моля, проверете таблицата по-долу за разтвора. Ако все още не можете да разрешите проблема, моля, свържете се с доставчика/доставчика на услуги.

Проблем	Възможна причина	Възможно решение
Ледената трошачка не започва	Няма захранване	Уверете се, че е включен. Уверете се, че превключвателят е включен.
	Капакът не е затворен	Уверете се, че предпазният прекъсвач е затворен.
	Моторът е прегрял	Изчакайте поне 30 минути и опитайте отново. Ако поставите уреда на хладно място, това ще намали времето за изчакване.

Гаранция

Всеки дефект, засягащ функционалността на уреда, който се вижда в рамките на една година след покупката, ще бъде ремонтиран чрез безплатен ремонт или замяна, при условие че уредът е бил използван и поддържан в съответствие с инструкциите и не е бил злоупотребяван или употребяван по никакъв начин. Вашите законови права не са засегнати. Ако се изисква гаранция на уреда, посочете къде и кога е закупен и добавете доказателство за покупка (напр. разписка). В съответствие с нашата политика за непрекъснато разработване на продукти ние си запазваме правото да променяме без предизвестие спецификациите на продукта, опаковката и документацията.

Изхвърляне и околна среда



При извеждане от употреба на уреда, продуктът не трябва да се изхвърля заедно с други битови отпадъци. Вместо това, Ваша отговорност е да изхвърлите оборудването за отпадъци, като го предадете на определен пункт за събиране. Неспазването на това правило може да бъде санкционирано в съответствие с приложимите разпоредби за изхвърляне на отпадъци. Разделното събиране и рециклиране на Вашето оборудване за отпадъци по време на изхвърлянето ще помогне за запазването на природните ресурси и за гарантиране на рециклирането им по начин, който защитава човешкото здраве и околната среда.

За повече информация за това къде можете да оставите отпадъците си за рециклиране, моля, свържете се с местната компания за събиране на отпадъци. Производителите и вносителите не носят отговорност за рециклиране, третиране и изхвърляне на околната среда, нито директно, нито чрез обществена система.

РУССКИЙ

Уважаемый клиент!

Благодарим вас за покупку этого прибора VarUp. Внимательно прочитайте данное руководство пользователя, уделяя особое внимание приведенным ниже правилам техники безопасности, прежде чем устанавливать и использовать прибор в первый раз.

Инструкции по технике безопасности

- Используйте прибор только по назначению, предназначенному для него, как описано в данном руководстве.
- Изготовитель не несет ответственности за любые повреждения, вызванные неправильной эксплуатацией и неправильным использованием.
-  **ОПАСНОСТЬ! РИСК ПОРАЖЕНИЯ ЭЛЕКТРИЧЕСКИМ ТОКОМ!** Не пытайтесь самостоятельно отремонтировать прибор. Не погружайте электрические части прибора в воду или другие жидкости. Никогда не держите прибор под проточной водой.
- НИКОГДА НЕ ИСПОЛЬЗУЙТЕ ПОВРЕЖДЕННЫЙ ПРИБОР!** Регулярно проверяйте электрические соединения и шнур на наличие повреждений. Если прибор поврежден, отключите его от источника питания. Любые ремонтные работы должны выполняться только поставщиком или квалифицированным специалистом во избежание опасности или травм.
- ПРЕДУПРЕЖДЕНИЕ!** При размещении прибора проложите кабель питания безопасно, если это необходимо, чтобы избежать непреднамеренного выгибания, повреждения, контакта с нагревательной поверхностью или возникновения опасности спотыкания.
- ПРЕДУПРЕЖДЕНИЕ!** Пока вилка находится в розетке, прибор подключен к источнику питания.
- ПРЕДУПРЕЖДЕНИЕ!** ВСЕГДА выключайте прибор перед отключением от источника питания, очистки, технического обслуживанием или хранением.
- Подключайте прибор к электрической розетке только с напряжением и частотой, указанными на этикетке прибора.
- Не прикасайтесь к штепсельным/электрическим соединениям влажными или влажными руками.
- Держите прибор и электрические штепсели/разъемы вдали от воды и других жидкостей. Если прибор упадет в воду,

немедленно отсоедините соединения источника питания. Не используйте прибор до тех пор, пока он не будет проверен сертифицированным техническим специалистом. Несоблюдение этих инструкций может привести к опасным для жизни рискам.

- Подключите источник питания к легкодоступной электрической розетке, чтобы вы могли немедленно отсоединить прибор в случае чрезвычайной ситуации.
- Убедитесь, что шнур не соприкасается с острыми или горячими предметами, и держите его вдали от открытого огня. Никогда не тяните за шнур питания, чтобы отсоединить его от розетки, а всегда тяните за вилку.
- Никогда не переносите прибор за шнур.
- Никогда не пытайтесь самостоятельно открыть корпус прибора.
- Не вставляйте предметы в корпус прибора.
- Никогда не оставляйте прибор без присмотра во время использования.
- Данный прибор должен эксплуатироваться обученным персоналом на кухне ресторана, столовых, бара и т. д.
- Данный прибор не должен эксплуатироваться лицами с ограниченными физическими, сенсорными или умственными способностями, а также лицами с недостаточным опытом и знаниями.
- Данный прибор ни при каких обстоятельствах не должен использоваться детьми.
- Храните прибор и его электрические соединения в недоступном для детей месте.
- Никогда не используйте принадлежности или какие-либо дополнительные устройства, кроме поставляемых вместе с прибором или рекомендованных производителем. Несоблюдение этого требования может представлять угрозу для безопасности пользователя и повредить прибор. Используйте только оригинальные детали и принадлежности.
- Не эксплуатируйте прибор с помощью внешнего таймера или системы дистанционного управления.
- Не ставьте прибор на нагревательный предмет (бензин, электроплиту, угольную плиту и т. д.).
- Не закрывайте прибор во время работы.
- Не кладите какие-либо предметы на прибор.
- Не используйте прибор вблизи открытого огня, взрывчатых или легковоспламеняющихся материалов. Всегда эксплуатируйте прибор на горизонтальной, устойчивой, чистой, теплоустойчивой и сухой поверхности.
- Прибор не подходит для установки в местах, где можно использовать водяной жиклер.
- Во время использования оставляйте вокруг прибора пространство не менее 20 см для вентиляции.
- ПРЕДУПРЕЖДЕНИЕ!** Не допускайте засорения всех вентиляционных отверстий прибора.

Специальные инструкции по технике безопасности

- Данный прибор предназначен для коммерческого использования.
- ПРЕДУПРЕЖДЕНИЕ! ЛЕЗВИЯ ОСТРЫЕ. ДЕРЖИТЕ РУКИ В СТОРОНЕ!**
- Не эксплуатируйте прибор без нагрузки во избежание перегрева.
- С ОСТОРОЖНОСТЬЮ! ВСЕГДА** выключайте машину и отсоединяйте источник питания, прежде чем прикасаться к

каким-либо деталям двигателя.

- **ПРЕДУПРЕЖДЕНИЕ!** Не пытайтесь обойти предохранительную блокировку. Прибор оснащен защитной блокировкой, предотвращающей прикосновение конечного пользователя к движущимся частям.
- Если шнур питания поврежден, он должен быть заменен производителем, его агентом по обслуживанию или лицами с аналогичной квалификацией во избежание опасности. (закрепленный шнур питания внутри, но его можно заменить)
- **ПРЕДУПРЕЖДЕНИЕ! ВСЕГДА держите** руки, длинные волосы и одежду подальше от движущихся частей.
- **НЕ ПОДХОДИТ ДЛЯ НЕПРЕРЫВНОГО ИСПОЛЬЗОВАНИЯ!** Не используйте прибор непрерывно, чтобы избежать перегрева двигателя. Время непрерывной работы не должно превышать 3 минут. После охлаждения снова включите прибор.

Назначение

- Данный прибор предназначен для коммерческого применения, например, на кухнях ресторанов, столовых, в больницах и на коммерческих предприятиях, таких как пекарни, булочки и т. д., но не для непрерывного массового производства продуктов питания.
- Прибор предназначен для измельчения льда. Любое другое использование может привести к повреждению прибора или травме.
- Эксплуатация прибора в любых других целях считается неправильным использованием прибора. Пользователь несет единоличную ответственность за ненадлежащее использование устройства.

Установка заземления

Данный прибор относится к классу защиты I и должен быть подключен к защитному заземлению. Заземление снижает риск поражения электрическим током за счет использования отводящего провода для электрического тока.

Прибор оснащен шнуром питания с вилкой заземления или электрическими соединениями с проводом заземления. Соединения должны быть правильно установлены и заземлены.

Основные части продукта

(Рис. 1 на стр. 3)

1. Крышка
2. Магнит
3. Микропереключатель
4. Подключение
5. Группа безопасности
6. Перегородка
7. Электрический блок
8. Панель печатной платы
9. Шнур питания
10. Нижнее основание
11. Выключатель
12. Двигатель
13. Крышка двигателя
14. Спа
15. Верхняя часть носика
16. Лезвие

17. Винт
18. Контейнер

Примечание: Содержание данного руководства применимо ко всем перечисленным элементам, если не указано иное. Внешний вид может отличаться от показанных иллюстраций.

Принципиальная схема

(Рис. 2 на стр. 4)

19. Зеленый свет
20. Микроволновая печь
21. Двигатель

Развернутая диаграмма с перечнем деталей

(Рис. 3 на стр. 5)

Артикул	Название детали	Количество
1	Крышка	1
2	Магнит	1
3	Кожух	1
4	Микропереключатель	1
5	Подключение	1
6	Винт	2
7	Рукав	1
8	Группа безопасности	1
9	Верхняя часть носика	1
10	Спа	1
11	Масляное уплотнение	1
12	Стальная оболочка	1
13	Винт	4
14	Верхняя крышка двигателя	1
15	Кабельная стяжка	1
16	Разгрузка натяжения	1
17	Шнур питания	1
18	Переключатель Вкл.-Выкл.	1
19	Печатная плата (версия 3.0 от 2020-12-03, LHSP-021-01)	1
20	Двигатель	1
21	Нижнее основание	1
22	Резиновые ножки (черный пластик)	4
23	Винт	1
24	Лезвие	1
25	Винт	4
26	Перегородка	1
27	Контейнер	1

Подготовка перед использованием

- Снимите всю защитную упаковку и обертку.
- Убедитесь, что устройством находится в хорошем состоянии и со всеми принадлежностями. В случае неполной или поврежденной доставки немедленно свяжитесь с поставщиком. В этом случае не используйте устройство.
- Перед использованием очистите принадлежность и прибор (см. ==> Очистка и техническое обслуживание).
- Убедитесь, что прибор полностью сухой.
- Поместите прибор на горизонтальную, устойчивую и термостойкую поверхность, которая безопасна для брызг воды.
- Сохраняйте упаковку, если планируете хранить прибор в будущем.
- Сохраните руководство пользователя для дальнейшего использования.

ПРИМЕЧАНИЕ! Из-за производственных остатков прибор может излучать легкий запах во время первых нескольких применений. Это нормально и не указывает на какой-либо дефект или опасность. Убедитесь, что прибор хорошо вентилируется.

Инструкции по эксплуатации

1. Убедитесь, что переключатель находится в состоянии «ВЫКЛ.».
2. Поместите кубики льда в контейнер.
3. Закройте крышку контейнера так, чтобы магнитный датчик соприкоснулся с концом предохранительного рычага.

ПРЕДУПРЕЖДЕНИЕ: Не пытайтесь обойти предохранительную блокировку. Прибор оснащен защитной блокировкой, предотвращающей прикосновение конечного пользователя к движущимся частям.

4. Запустите двигатель, нажав на переключатель в положение ВКЛ. Запустите прибор, чтобы раздавить лед в контейнере (это займет около 30 секунд, чтобы закончить измельчение кубиков льда в полном контейнере).
5. Выключите двигатель, снова нажав на переключатель.

ПРИМЕЧАНИЕ: Перед открытием крышки всегда дождитесь полной остановки всех компонентов.

Очистка и техническое обслуживание

- **ВНИМАНИЕ!** Всегда отключайте прибор от источника питания и охлаждайте его перед хранением, очисткой и техническим обслуживанием.
- Не используйте водяной джикер или парочиститель для очистки и не проталкивайте прибор под водой, так как детали могут намочить, что может привести к поражению электрическим током.
- Если прибор не находится в хорошем состоянии, это может негативно сказаться на сроке службы прибора и привести к опасной ситуации.
- **ОПАСНОСТЬ ТРАВМЫ!** При обращении с острыми режущими лезвиями во время очистки следует соблюдать осторожность.

Очистка

- Очистите охлажденную внешнюю поверхность тканью или губкой, слегка смоченной в мягком мыльном растворе.
- В целях соблюдения гигиены прибор следует чистить до и после использования.
- Избегайте попадания воды на электрические компоненты.
- Никогда не погружайте прибор в воду или другие жидкости.

- Никогда не используйте агрессивные чистящие средства, абразивные губки или чистящие средства, содержащие хлор. Не используйте для очистки стальную шерсть, металлические принадлежности или острые или заостренные предметы. Не используйте бензин или растворители!
- Никакие детали не подходят для мытья в посудомоечной машине.

Техническое обслуживание

- Регулярно проверяйте работу прибора во избежание серьезных несчастных случаев.
- Если вы видите, что прибор не работает должным образом или что возникла проблема, прекратите его использование, выключите его и обратитесь к поставщику.
- Все работы по техническому обслуживанию, установке и ремонту должны выполняться специализированными и уполномоченными техническими специалистами или рекомендованы производителем.

Транспортировка и хранение

- Перед хранением убедитесь, что прибор отключен от источника питания и полностью охлажден.
- Храните прибор в прохладном, чистом и сухом месте.
- Никогда не кладите тяжелые предметы на прибор, так как это может его повредить.
- Не перемещайте прибор во время работы. При перемещении отключайте прибор от источника питания и удерживайте его в нижней части.

Поиск и устранение неисправностей

Если прибор не работает должным образом, проверьте расстановку в таблице ниже. Если вы все еще не можете решить проблему, обратитесь к поставщику/поставщику услуг.

Проблема	Возможная причина	Возможное решение
Ледяная дробилка не запускается	Отсутствует источник питания	Убедитесь, что он подключен. Убедитесь, что переключатель включен.
	Крышка не закрыта	Убедитесь, что предохранительный автоматический выключатель замкнут.
	Перегрев двигателя	Подождите не менее 30 минут и повторите попытку. Если поместить прибор в прохладное место, это сократит время ожидания.

Гарантия

Любые дефекты, влияющие на функциональность прибора, которые становятся очевидными в течение одного года после покупки, будут устранены путем бесплатного ремонта или замены при условии, что прибор был использован и обслуживался в соответствии с инструкциями, а также не использовался не по назначению или не по назначению. Ваши законные права не затрагиваются. Если на прибор распространяется гарантия, укажите, где и когда он был

приобретен, и приложите подтверждение покупки (например, квитанцию).

В соответствии с нашей политикой непрерывной разработки продукции мы оставляем за собой право изменять спецификации продукции, упаковки и документации без предварительного уведомления.

Утилизация и защита окружающей среды



При выводе прибора из эксплуатации изделие нельзя утилизировать вместе с другими бытовыми отходами. Вместо этого вы несете ответственность за утилизацию вашего оборудования для отходов, передав его в назначенный пункт сбора. Несоблюдение этого правила может повлечь за собой наказание в соответствии с применимыми правилами утилизации отходов. Отдельный сбор и переработка вашего оборудования для отходов во время утилизации поможет сохранить природные ресурсы и обеспечить его переработку таким образом, чтобы защитить здоровье человека и окружающую среду.

Для получения дополнительной информации о том, где вы можете сдать отходы для переработки, обратитесь в местную компанию по сбору отходов. Производители и импортеры не несут ответственности за переработку, обработку и экологическую утилизацию, как напрямую, так и через общественную систему.

GB: Declaration of conformity / **DE:** Konformitätserklärung / **NL:** Conformiteitsverklaring / **PL:** Deklaracja zgodności / **FR:** Déclaration de conformité / **IT:** Dichiarazione di conformità / **RO:** Declarație de conformitate / **GR:** Δήλωση συμμόρφωσης / **HR:** Izjava o sukladnosti / **CZ:** Prohlášení o shodě / **HU:** Megfelelőségi nyilatkozat / **UA:** Декларация про відповідність / **EE:** Vastavusdeklaratsioon / **LV:** Atbilstības deklarācija / **LT:** Atitikties deklaracija / **PT:** Declaração de conformidade / **ES:** Declaración de conformidad / **SK:** Vyhlásenie o zhode / **DK:** Overensstemmelseserklæring / **FI:** Vaatimustenmukaisuusvakuutus / **NO:** Samsvarserklæring / **SI:** Izjava o skladnosti / **SE:** Försäkran om överensstämmelse / **BG:** Декларация за съответствие / **RU:** Декларация соответствия

GB: Hendi BV hereby declares, under its sole responsibility, that the product: / DE: Hendi BV erklärt hiermit unter seiner alleinigen Verantwortung, dass das Produkt: / NL: Hendi BV verklaart hierbij, onder haar eigen verantwoordelijkheid, dat het product: / PL: Hendi BV niniejszym oświadczam na swoją wyłączną odpowiedzialność, że produkt: / FR: Hendi BV déclare par les présentes, sous sa seule responsabilité, que le produit: / IT: Hendi BV dichiara, sotto la propria esclusiva responsabilità, che il prodotto: / RO: Hendi BV declară prin prezenta, pe propria răspundere, că produsul: / GR: Η Hendi BV δηλώνει με την παρούσα, υπό την αποκλειστική της ευθύνη, ότι το προϊόν: / HR: Hendi BV ovime izjavljuje, pod svojom isključivom odgovornošću, da je ovaj proizvod: / CZ: Společnost Hendi BV tímto na svou výhradní odpovědnost prohlašuje, že produkt: / HU: A Hendi BV kizárólagos felelőssége mellett kijelenti, hogy a termék: / UA: Цим Хенді БВ заявляє, що, під його виключну відповідальність, продукт: / EE: Hendi BV deklareerib omal vastutusel, et toode: / LV: Hendi BV ar šo paziņo, ka uz savu atbildību paziņo, ka produkts: / LT: „Hendi BV” savo atsakomybę pareiškia, kad produktas: / PT: A Hendi BV declara, sob a sua exclusiva responsabilidade, que o produto: / ES: Hendi BV declara, bajo su exclusiva responsabilidad, que el producto: / SK: Spoločnosť Hendi BV týmto na vlastnú zodpovednosť vyhlasuje, že výrobok: / DK: Hendi BV erklærer hermed, under eget ansvar, at produktet: / SI: Hendi BV na lastno odgovornost izjavlja, da izdelek: / SE: Hendi BV försäkrar härmed, på eget ansvar, att produkten: / BG: С настоящото Hendi BV декларира, на своя собствена отговорност, че продуктът: / RU: Настоящим компания Hendi BV заявляет под свою единоличную ответственность, что продукт:

<p>GB: Product number: / DE: Produktnummer: / NL: Productnummer: / PL: Numer produktu: / FR: Numéro de produit: / IT: Numero del prodotto: / RO: Numărul produsului: / GR: Αριθμός προϊόντος: / HR: Broj proizvoda: / CZ: Číslo výrobku: / HU: Termék szám: / UA: Номер виробу: / EE: Tootenumber: / LV: Izstrādājuma numurs: / LT: Gaminio numeris / PT: Número do produto: / ES: Número de producto: / SK: Číslo výrobku: / DK: Produktnummer: / FI: Tuotenumero: / NO: Produktnummer: / SI: Številka izdelka: / SE: Produktnummer: / BG: Номер на продукта: / RU: Номер продукта:</p>	<p>271599</p>
<p>GB: Product name: / DE: Produktname: / NL: Productnaam: / PL: Nazwa produktu: / FR: Nom du produit: / IT: Nome del prodotto: / RO: Numele produsului: / GR: Ονομασία προϊόντος: / HR: Ime proizvoda: / CZ: Název výrobku: / HU: Termék név: / UA: Назва продукту: / EE: Toote nimi: / LV: Produkta nosaukums: / LT: Gaminio pavadinimas: / PT: Nome do produto: / ES: Nombre del producto: / SK: Názov výrobku: / DK: Produktnavn: / FI: Tuotteen nimi: / NO: Produktnavn: / SI: Ime izdelka: / SE: Produktnamn: / BG: Име на продукта / RU: Наименование товара:</p>	<p>GB: Ice crusher / DE: Eiszerkleinerer / NL: IJsvergruizer / PL: Kruszarzka do lodu / FR: Broyeur à glace / IT: Tritaggiaccio / RO: Zdrobitor de gheață / GR: Παγοβραστήρας / HR: Drobnilica za led / CZ: Drtič ledu / HU: Jég daráló / UA: Подрибноувач льоду / EE: Jäipurusti / LV: Ledus smalcinātājs / LT: Ledo trupintuvas / PT: Triturador de gelo / ES: Picador de hielo / SK: Drvič ľadu / DK: Isknuser / FI: Jäänmurskain / NO: Isknuser / SI: Strgalo ledu / SE: Isknoss / BG: Ледотрошачка / RU: Измельчитель льда</p>
<p>GB: Brand: / DE: Marke: / NL: Merk: / PL: Marka: / FR: Marque: / IT: Marca: / RO: Marca: / GR: Μάρκα: / HR: Marka: / CZ: Značka: / HU: Márka: / UA: Бренд: / EE: Kaubamärk: / LV: Zīmols: / LT: Prekės ženklas: / PT: Marca: / ES: Marca: / SK: Značka: / DK: Mærke: / FI: Tuotemerkki: / NO: Merke: / SI: Znamka: / SE: Varumärke: / BG: Търговска марка: / RU: Марка:</p>	<p>BarUp</p>

<p>GB: Meets the essential requirements as described in directives: / DE: Erfüllt die wesentlichen Anforderungen, wie in den Richtlinien beschrieben: / NL: Voldoet aan de essentiële eisen zoals beschreven in richtlijnen: / PL: Spełnia podstawowe wymagania opisane w dyrektywach: / FR: Répond aux exigences essentielles décrites dans les directives: / IT: Soddisfa i requisiti essenziali descritti nelle direttive: / RO: Îndeplinește cerințele esențiale descrise în directive: / GR: Πληροί τις βασικές απαιτήσεις που περιγράφονται στις οδηγίες: / HR: Zadovoljava osnovne zahtjeve kao što je opisano u direktivama: / CZ: Splňuje základní požadavky popsané ve směrnících: / HU: Megfelel az irányelvekben leírt alapvető követelményeknek: / UA: Відповідає основним вимогам, описаним у директивах: / EE: Vastab direktiivides kirjeldatud põhinõuetele: / LV: Atbilst pamatprasībām, kas aprakstītas direktīvās: / LT: Atitinka esminius reikalavimus, kaip aprašyta direktyvose: / PT: Cumpre os requisitos essenciais conforme descrito nas diretivas: / ES: Cumple los requisitos esenciales descritos en las directivas: / SK: Splňa základné požiadavky popísané v smerniciach: / DK: Opfylder de væsentlige krav som beskrevet i direktiverne: / FI: Täyttää direktiiveissä kuvatut olennaiset vaatimukset: / NO: Oppfylder de grunnleggende kravene som beskrevet i direktivene: / SI: Izpolnjuje bistvene zahteve, opisane v direktivah: / SE: Uppfyller de grundläggande kraven som beskrivs i direktiven: / BG: Отговаря на съществените изисквания, описани в директивите: / RU: Соответствует основным требованиям, описанным в директивах:</p>	<p>2006/42/EC 2014/30/EU 2011/65/EU & 2015/863/EU</p>
<p>GB: Has been designed and manufactured in accordance with the harmonized standards: / DE: Wurde gemäß den harmonisierten Normen entwickelt und hergestellt: / NL: Is ontworpen en vervaardigd in overeenstemming met de geharmoniseerde normen: / PL: Został zaprojektowany i wyprodukowany zgodnie z normami zharmonizowanymi: / FR: A été conçu et fabriqué conformément aux normes harmonisées: / IT: È stato progettato e prodotto in conformità agli standard armonizzati: / RO: A fost proiectat și fabricat în conformitate cu standardele armonizate: / GR: Έχει σχεδιαστεί και κατασκευαστεί σύμφωνα με τα ενομοποιημένα πρότυπα: / HR: Izrađen je i proizveden u skladu s harmoniziranim standardima: / CZ: Byl navržen a vyroben v souladu s harmonizovanými normami: / HU: A harmonizált szabványoknak megfelelően tervezték és gyártották: / UA: Розроблено та виготовлено відповідно до гармонізованих стандартів: / EE: On konstrueeritud ja valmistatud kooskõlas harmoneeritud standarditega: / LV: Ir izstrādāts un izgatavots saskaņā ar saskaņotajiem standartiem: / LT: Suprojektuotas ir pagamintas pagal darniuosius standartus: / PT: Foi concebido e fabricado de acordo com as normas harmonizadas: / ES: Se ha diseñado y fabricado de acuerdo con las normas armonizadas: / SK: Bol navrhnutý a vyrobený v súlade s harmonizovanými normami: / DK: Er blevet designet og fremstillet i overensstemmelse med de harmoniserede standarder: / FI: On suunniteltu ja valmistettu yhdenmukaistettujen standardien mukaisesti: / NO: Har blitt utformet og produsert i samsvar med de harmoniserte standardene: / SI: Zasnovan in izdelan je v skladu z usklajenimi standardi: / SE: Har utformats och tillverkats i enlighet med de harmoniserade standarderna: / BG: Е проектиран и произведен в съответствие с хармонизираните стандарти: / RU: Разработано и изготовлено в соответствии с гармонизированными стандартами:</p>	<p>EN 55014-1:2017+A11:2020 EN 55014-2:2015 EN IEC 61000-3-2:2019 EN 61000-3-3:2013+A1:2019 EN 60204-1:2018 EN ISO 12100:2010</p>
<p>GB: Meets the requirements as described in regulations: / DE: Erfüllt die Anforderungen wie in den Vorschriften beschrieben: / NL: Voldoet aan de eisen zoals beschreven in regelgeving: / PL: Spełnia wymagania opisane w przepisach: / FR: Répond aux exigences décrites dans les réglementations: / IT: Soddisfa i requisiti descritti nelle normative: / RO: Îndeplinește cerințele descrise în reglementări: / GR: Πληροί τις απαιτήσεις όπως περιγράφονται στους κανονισμούς: / HR: Udovoljava zahtjeva opisanim u propisima: / CZ: Splňuje požadavky popsané v předpisech: / HU: Megfelel az előírásokban leírt követelményeknek: / UA: Відповідає вимогам, описаним у положеннях: / EE: Vastab eeskirjades kirjeldatud nõuetele: / LV: Atbilst regulās aprakstītajām prasībām: / LT: Atitinka reikalavimus, aprašytus reglamentuose: / PT: Cumpre os requisitos descritos nos regulamentos: / ES: Cumple con los requisitos descritos en las regulaciones: / SK: Splňa podmienky uvedené v predpisoch: / DK: Opfylder kravene beskrevet i forordningerne: / FI: Täyttää seuraavien säädösten vaatimukset: / NO: Oppfylder kravene som beskrevet i forskrifter: / SI: Izpolnjuje zahteve, opisane v predpisih: / SE: Uppfyller kraven som beskrivs i förordningar: / BG: Отговаря на изискванията, описани в разпоредбите: / RU: Отвечает требованиям, изложенным в нормах:</p>	<p>1907/2006/EC 1935/2004/EC 10/2011/EU</p>

GB: Technical documentation available at the company's headquarters: /
DE: Technische Dokumentation am Hauptsitz des Unternehmens erhältlich: /
NL: Technische documentatie beschikbaar op het hoofdkantoor van het bedrijf: /
PL: Dokumentacja techniczna dostępna w siedzibie firmy: /
FR: Documentation technique disponible au siège de l'entreprise: /
IT: Documentazione tecnica disponibile presso la sede dell'azienda: /
RO: Documentație tehnică disponibilă la sediul companiei: /
GR: Τεχνική τεκμηρίωση διαθέσιμη στα κεντρικά γραφεία της εταιρείας: /
HR: Tehnička dokumentacija dostupna u sjedištu tvrtke: /
CZ: Technická dokumentace k dispozici v sídle společnosti: /
HU: A társaság székhelyén elérhető műszaki dokumentáció: /
UA: Технічна документація, доступна в головному офісі компанії: /
EE: Ettevõtte peakorteris kättesaadavad tehnilised dokumendid: /
LV: Tehniskā dokumentācija, kas pieejama uzņēmuma galvenajā mītnē: /
LT: Techninė dokumentacija prieinama kompanijos būstinėje: /
PT: Documentação técnica disponível na sede da empresa: /
ES: Documentación técnica disponible en la sede de la empresa: /
SK: Technická dokumentácia k dispozícii v sídle spoločnosti: /
DK: Teknisk dokumentation er tilgængelig i virksomhedens hovedkvarter: /
FI: Yhtiön pääkonttorissa saatavilla olevat tekniset asiakirjat: /
NO: Teknisk dokumentasjon tilgjengelig ved selskapets hovedkontor: /
SI: Tehnična dokumentacija je na voljo na sedežu podjetja: /
SE: Teknisk dokumentation finns tillgänglig på företagets huvudkontor: /
BG: Техническа документация, налична в седалището на компанията: /
RU: Техническая документация доступна в штаб-квартире компании:

Hendi B.V., Innovatielaan 6, 6745 XW De Klomp, The Netherlands

De Klomp, 19-07-2021

R.E. Vooijs
Purchasing Manager



Hendi B.V.

Innovatielaan 6
6745 XW De Klomp, The Netherlands

Tel: +31 317 681 040

Email: info@hendi.eu

Hendi Polska Sp. z o.o.

ul. Firmowa 12
62-023 Robakowo, Poland

Tel: +48 61 658 7000

Email: info@hendi.pl

Hendi GmbH

Ehring 15
5112 Lamprechtshausen, Austria

Tel: +43 6274 200 10

Email: office.austria@hendi.eu

Hendi Romania S.R.L.

Str. 13 decembrie 94A, Hala 14
Braşov, 500164, Romania

Tel: +40 268 320330

Email: office@hendi.ro

PKS Hendi South East Europe SA

5 Metsovou Str.
18346 Moschato, Athens, Greece

Tel: +30 210 4839700

Email: info@pks-hendi.com

Hendi Italia S.R.L.

Via Leonardo da Vinci 4
39100 Bolzano (BZ), Italy

Tel: +39 800 727 438

Email: office.italy@hendi.eu

Hendi HK Ltd.

1208, 12/F Exchange Tower
33 Wang Chiu Road, Kowloon Bay, Hong Kong

Tel: +852 2154 2618

Email: info-hk@hendi.eu

Find Hendi on internet:

www.hendi.com

www.facebook.com/HendiToolsforChefs

<https://www.linkedin.com/company/hendi-tools-for-chefs/>

www.youtube.com/HendiEquipment

GB: Changes, printing and typesetting errors reserved.

DE: Änderungen und Druckfehler vorbehalten.

NL: Wijzigingen en drukfouten voorbehouden.

PL: Producent zastrzega sobie prawo do zmian oraz błędów drukarskich w instrukcji.

FR: Variations et fautes d'impression réservés.

IT: Errori di cambiamenti, di stampa e di impaginazione riservati.

RO: Drepturi rezervate cu privire la modificări și greșeli de imprimare.

GR: Με επιφύλαξη αλλαγών, λαθών εκτύπωσης και στοιχειοθεσίας.

HR: Pridrżane promjene, ispis i pogreške u pisanju.

CZ: Změny, chyby tisku a sazby vyhrazeny.

HU: Változások, nyomtatási és beállítási hibák fenntartva.

UA: Помилки в друку та друку збережено.

EE: Muudatused, printimine ja kirjavead reserveeritud.

LV: Izmaiņas, drukāšana un tipu iestatīšanas kļūdas rezervētas.

LT: Pakaitimai, spausdinimo ir spausdinimo klaidos yra rezervuotos.

PT: Alterações, impressão e erros de digitação reservados.

ES: Cambios, errores de impresión y de tipo reservados.

SK: Zmeny, tlač a chyby preprúdenia sú vyhradené.

DK: Ændringer, udskrivning og typeindstillingsfejl reserveret.

FI: Muutokset, tulostus- ja kirjoitusvirheet pidätetään.

NO: Feil ved endringer, utskrift og typeinnstilling reserveret.

SI: Spremembe, tiskanje in napake pri nastavljanju vtipkanja so rezervirane.

SE: Ändringar, utskrift och inställningsfel reserverade.

BG: Запазени са промени, печат и типови грешки.

RU: Изменения, печати и верстки ошибки защищены.