

FR

CS

DA

DE

EL

EN

FI

IT

NL

NO

PL

PT

SK

SV

# Brandt



INSTRUCTIONS UTILISATEUR FR

FOUR

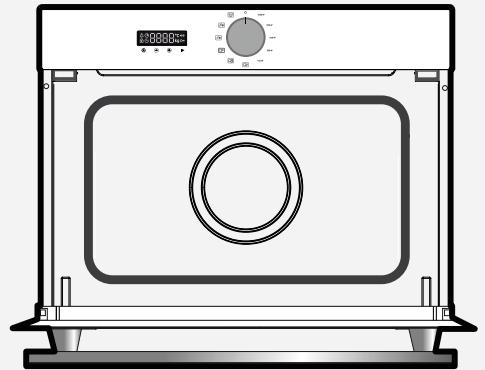

CZ2100026\_03



BYCert.6011825

Chère Cliente, Cher Client,

Vous venez d'acquérir un produit **BRANDT** et nous vous remercions de la confiance que vous nous accordez.

Nous avons conçu et fabriqué ce produit en pensant à vous, à votre mode de vie, à vos besoins, pour qu'il réponde au mieux à vos attentes. Nous y avons mis notre savoir-faire, notre esprit d'innovation et toute la passion qui nous anime depuis plus de 60 ans.

Dans un souci permanent de toujours mieux satisfaire vos exigences, notre service consommateurs est à votre disposition et à votre écoute pour répondre à toutes vos questions ou suggestions.

Connectez-vous aussi sur notre site **www.brandt.com** où vous trouverez nos dernières innovations, ainsi que des informations utiles et complémentaires.

**BRANDT** est heureux de vous accompagner au quotidien et vous souhaite de profiter pleinement de votre achat.



Le label « Origine France Garantie » assure au consommateur la traçabilité d'un produit en donnant une indication de provenance claire et objective. La marque BRANDT est fière d'apposer ce label sur les produits issus de nos usines françaises basées à Orléans et Vendôme.

Retrouvez-nous sur

<https://brandt.fr/>

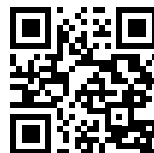

**Important :**

**Avant de mettre votre appareil en marche, veuillez lire attentivement ce guide afin de vous familiariser plus rapidement avec son fonctionnement.**



<b>INSTRUCTIONS DE SÉCURITÉ</b> .....	4
<b>ENVIRONNEMENT ET ECONOMIE D'ENERGIE</b> .....	7
Environnement .....	7
Conseil d'économie d'énergie.....	7
<b>INSTALLATION DE VOTRE APPAREIL</b> .....	8
Choix de l'emplacement et encastrement.....	8
Raccordement électrique.....	9
<b>DESCRIPTION DE VOTRE APPAREIL</b> .....	10
Présentation du four .....	10
Afficheur et touches de commandes .....	10
Accessoires .....	11
<b>UTILISATION DE VOTRE APPAREIL</b> .....	12
Réglages.....	12
Menu réglages.....	13
Les modes de cuisson .....	14
Démarrage d'une cuisson .....	14
<b>ENTRETIEN DE VOTRE APPAREIL</b> .....	16
Nettoyage intérieur - extérieur.....	16
<b>ANOMALIES ET SOLUTIONS</b> .....	16
<b>SERVICE APRÈS-VENTE</b> .....	17
Interventions .....	17
Relations consommateurs FRANCE .....	17
<b>AIDE A LA CUISSON</b> .....	18
Essais d'aptitude a la fonction.....	18



### ***Instructions de sécurité importantes lire avec attention et garder pour de futures utilisations.***

Cette notice est disponible en téléchargement sur le site internet de la marque.

#### **Important :**

Avant de mettre votre appareil en marche, veuillez lire attentivement ce guide d'installation afin de vous familiariser plus rapidement avec son fonctionnement. Conservez cette notice d'utilisation avec votre appareil. Si l'appareil devait être vendu ou cédé à une autre personne, assurez-vous que la notice d'utilisation l'accompagne.

Merci de prendre connaissance de ces conseils avant d'installer et d'utiliser votre appareil. Ils ont été rédigés pour votre sécurité et celle d'autrui.

— Cet appareil est destiné à être utilisé dans des applications domestiques et analogues telles que: les coins cuisines réservés au personnel des magasins, bureaux et autres environnements professionnels; les fermes; l'utilisation par les clients des hôtels, motels et autres environnements à caractère résidentiel ; les environnements de type chambre d'hôtes.

— Cet appareil peut être

utilisé par des enfants âgés de 8 ans et plus, et par des personnes aux capacités physiques, sensorielles ou mentales réduites, ou dénuées d'expérience et de connaissance, si elles ont pu bénéficier d'une surveillance ou d'instructions préalables concernant l'utilisation de l'appareil de façon sûre et en ont compris les risques encourus. Les enfants ne doivent pas jouer avec l'appareil. Les opérations de nettoyage et de maintenance ne doivent pas être faites par des enfants laissés sans surveillance.

— Il convient de surveiller les enfants pour s'assurer qu'ils ne jouent pas avec l'appareil.

#### **MISE EN GARDE :**

L'appareil et ses parties accessibles deviennent chaudes au cours de l'utilisation. Faire attention à ne pas toucher les éléments chauffants situés à l'intérieur du four. Les enfants de moins de 8 ans doivent être tenus à l'écart à moins qu'ils ne soient surveillés en permanence.





Il est dangereux pour quiconque autre qu'une personne compétente d'effectuer des opérations de maintenance ou de réparation entraînant le retrait d'un couvercle qui protège de l'exposition à l'énergie micro-ondes.

Les liquides et autres aliments ne doivent pas être chauffés dans des récipients fermés hermétiquement car ils risquent d'exploser.

N'autorisez les enfants à utiliser le four sans surveillance que si des instructions appropriées leur ont été données, permettant à l'enfant d'utiliser le four de façon sûre et de comprendre les dangers d'une utilisation incorrecte.

Si l'appareil fonctionne en mode combiné, il est recommandé que les enfants n'utilisent le four que sous la surveillance d'adultes en raison des températures générées.

— N'utilisez que des ustensiles appropriés à l'usage dans les fours micro-ondes.

— Pendant le chauffage de denrées alimentaires dans des contenants en plastique ou en papier, gardez un œil sur le four en raison de la possibilité d'inflammation.

— Si de la fumée apparaît, arrêtez ou débranchez le four et gardez la porte fermée pour étouffer les flammes éventuelles.

— Le chauffage des boissons par micro-ondes peut provoquer un jaillissement brusque et différé de liquide en ébullition, pour cette raison des précautions doivent elles être prises lors de la manipulation du récipient.

— Le contenu des biberons et des pots d'aliments pour bébé doit être remué ou agité et la température doit en être vérifiée avant consommation, de façon à éviter les brûlures.

— Les récipients métalliques pour aliments et boissons ne sont pas admis lors de la cuisson par micro-ondes.

— Il n'est pas recommandé de chauffer les œufs dans leur coquille et les œufs durs entiers dans un four micro-ondes car ils risquent d'exploser, même après la fin de cuisson.

— Cet appareil est conçu pour faire des cuissons porte fermée.

— Le four à micro-ondes est prévu pour chauffer des denrées alimentaires et des boissons.

Le séchage de denrées alimentaires ou de linge et le chauffage de coussins chauffants, pantoufles, éponges,



linge humide et autres articles similaires peuvent entraîner des risques de blessures, d'inflammation ou de feu.

### MISE EN GARDE:

Si la porte ou le joint de porte sont endommagés, le four ne doit pas être mis en fonctionnement avant d'avoir été réparé par une personne compétente.

— Il est recommandé de nettoyer le four régulièrement et d'enlever tout dépôt alimentaire.

— Si l'appareil n'est pas maintenu dans un bon état de propreté, sa surface pourrait se dégrader et affecter de façon inexorable la durée de vie de l'appareil et conduire à une situation dangereuse.

— Ne pas utiliser d'appareil de nettoyage à la vapeur.

— Ne pas utiliser de produits d'entretien abrasifs ou de grattoirs métalliques durs pour nettoyer la porte en verre du four, ce qui pourrait érafler la surface et entraîner l'éclatement du verre.

La fiche de prise de courant doit être accessible après installation.

Il doit être possible de déconnecter l'appareil du réseau

d'alimentation, soit à l'aide d'une fiche de prise de courant, soit en incorporant un interrupteur dans les canalisations fixes conformément aux règles d'installation. Le fil de protection (vert-jaune) doit être relié à la borne de terre de la fiche de prise de courant ou à la borne de terre de l'installation.

Si le câble d'alimentation est endommagé, il doit être remplacé par le fabricant, son service après vente ou une personne de qualification similaire afin d'éviter un danger.

Centrez le four dans le meuble de façon à garantir une distance minimum de 10mm avec le meuble voisin. La matière du meuble d'encastrement doit résister à la chaleur (ou être revêtu d'une telle matière). Pour plus de stabilité, fixez le four dans le meuble par 2 vis au travers des trous prévus à cet effet sur les montants latéraux. Cet appareil doit être installé à une hauteur supérieure à 850 mm du sol.

L'appareil ne doit pas être installé derrière une porte décorative, afin d'éviter une surchauffe.



## ENVIRONNEMENT

Les matériaux d'emballage de cet appareil sont recyclables. Participez à leur recyclage et contribuez ainsi à la protection de l'environnement en les déposant dans les conteneurs municipaux prévus à cet effet.



Votre appareil contient également de nombreux matériaux recyclables. Il est donc marqué de ce logo afin de vous indiquer que les appareils usagés ne doivent pas être mélangés avec d'autres déchets.

Le recyclage des appareils qu'organise votre fabricant sera ainsi réalisé dans les meilleures conditions, conformément à la directive européenne en vigueur sur les déchets d'équipements électriques et électroniques.

Adressez-vous à votre mairie ou à votre revendeur pour connaître les points de collecte des appareils usagés les plus proches de votre domicile. Nous vous remercions pour votre collaboration à la protection de l'environnement.

## CONSEIL D'ÉCONOMIE D'ÉNERGIE

Pendant la cuisson, gardez la porte du four fermée.

Si vous imprimez ce document, pensez à le trier.

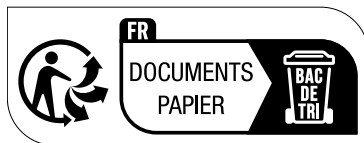



## CHOIX DE L'EMPLACEMENT ET ENCASTREMENT

Les schémas déterminent les côtes d'un meuble qui permettra de recevoir votre four.

Cet appareil peut être installé en colonne (fig. A et B).

Fixez le four dans le meuble. pour cela pré-percez un trou de  $\varnothing 2$  mm dans la paroi du meuble pour éviter l'éclatement du bois. Fixez le four avec les 2 vis.



**Conseil :**

**Pour être assuré d'avoir une installation conforme, n'hésitez pas à faire appel à un spécialiste de l'électroménager.**

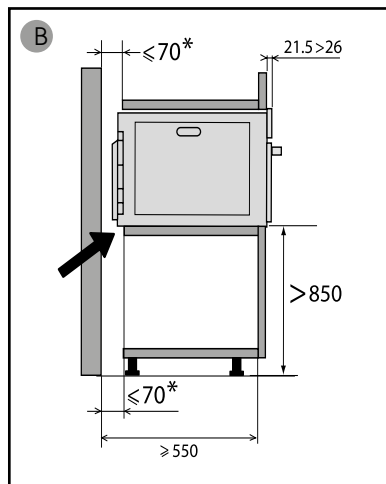
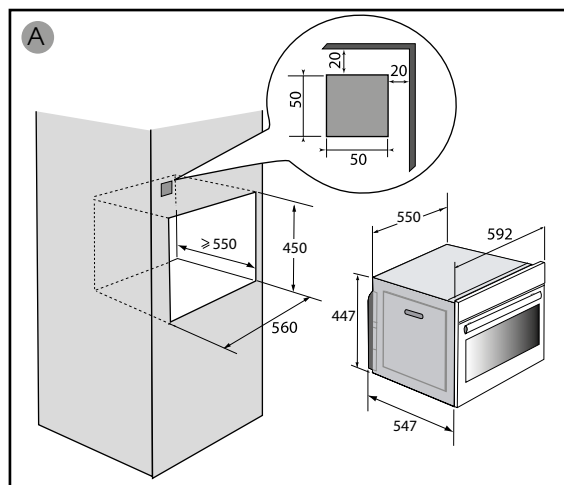

### **Attention :**

Cet appareil doit être installé à plus de 850 mm du sol. Il peut être installé en colonne comme indiqué sur le schéma d'installation (fig. A).

si le fond du meuble est ouvert, l'espace entre le mur et la planche sur laquelle repose le four doit être de 70 mm maximum\* (fig. B).

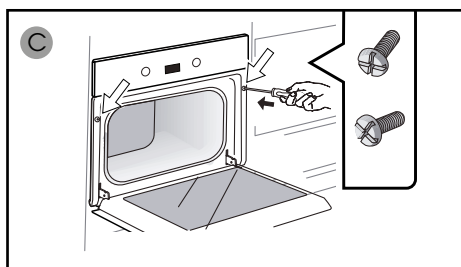



## RACCORDEMENT ÉLECTRIQUE

Le four doit être branché avec un câble d'alimentation normalisé à 3 conducteurs de 1,5 mm<sup>2</sup> ( 1 ph + 1 N + terre) qui doivent être raccordés sur le réseau 220~240 Volts par l'intermédiaire d'une prise de courant normalisée CEI 60083 ou d'un dispositif de coupure omnipolaire conformément aux règles d'installation.



### Attention

**Le fil de protection (vert-jaune) est relié à la borne  de l'appareil et doit être relié à la terre de l'installation. Le fusible de l'installation doit être de 16 ampères.**

Notre responsabilité ne saurait être engagée en cas d'accident ou d'incident consécutif à une mise à la terre inexistante, défectueuse ou incorrecte ni en cas de branchement non conforme.

### • Avant la première utilisation

N'utilisez pas immédiatement votre appareil (attendez environ 1 à 2 heures) après l'avoir transféré d'un endroit froid vers un endroit chaud, car la condensation peut provoquer un dysfonctionnement.

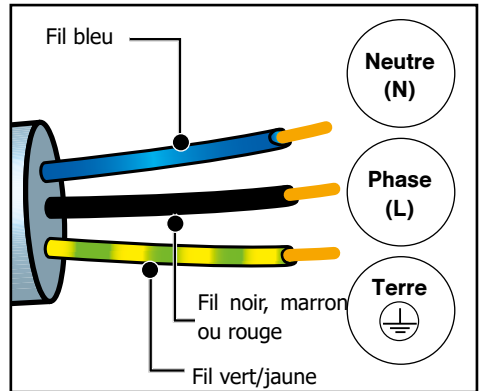



# Description de votre appareil

## PRÉSENTATION DU FOUR

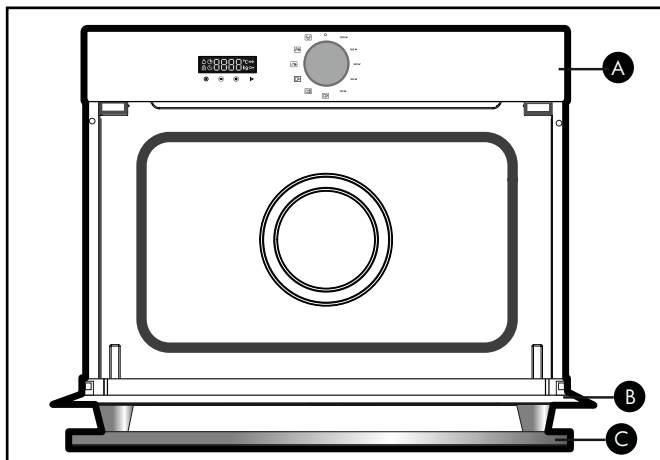

- A** Bandeau de commande
- B** Porte
- C** Poignée

## AFFICHEUR ET TOUCHES DE COMMANDES

### • Affichage



- Durée de cuisson
- Fin de cuisson
- Verrouillage clavier
- Minuterie
- g** poids

### • Touches

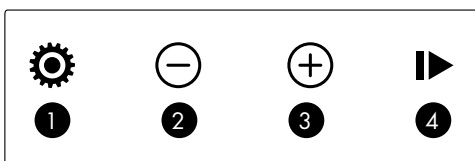

- 1** Réglage heure et durée/Menu
- 2** Touche -
- 3** Touche +
- 4** Départ/Pause



### **PRINCIPE DE FONCTIONNEMENT**

Les micro-ondes utilisées pour la cuisson sont des ondes électromagnétiques. Elles existent couramment dans notre environnement comme les ondes radioélectriques, la lumière, ou bien les rayonnements infrarouges.

Leur fréquence se situe dans la bande des 2450 MHz.

Leur comportement :

- Elles sont réfléchies par les métaux.
- Elles traversent tous les autres matériaux.
- Elles sont absorbées par les molécules d'eau, de graisse et de sucre.

Lorsqu'un aliment est exposé aux micro-ondes il s'ensuit une agitation rapide des molécules, ce qui provoque un échauffement.

La profondeur de pénétration des ondes dans l'aliment est d'environ 2,5 cm, si l'aliment est plus épais, la cuisson à cœur se fera par conduction comme en cuisson traditionnelle.

Il est bon de savoir que les micro-ondes provoquent à l'intérieur de l'aliment un simple phénomène thermique et qu'elles ne sont pas nocives pour la santé.



## Utilisation de votre appareil

### RÉGLAGES

#### • Mise à l'heure

A la mise sous tension l'afficheur clignote à 12:00.

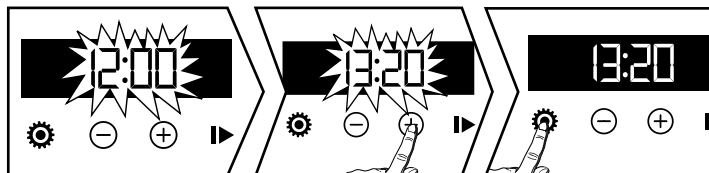

Réglez l'heure avec les touches + ou -. Validez avec la touche ⚙. En cas de coupure de courant l'heure clignote.

#### • Modification de l'heure

Le sélecteur de fonction doit obligatoirement être sur la position 0.

Appuyez sur la touche ⚙ le symbole ♣ apparaît appuyez de nouveau sur ⚙.

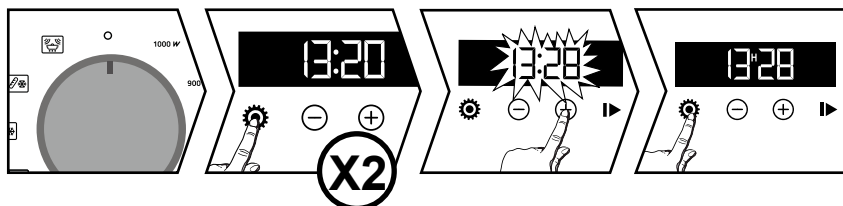

Ajustez le réglage de l'heure avec les touches + ou -. Validez avec la touche ⚙. L'enregistrement, de l'heure ajustée est automatique, au bout de quelques secondes.

#### • Minuterie

**Cette fonction ne peut être utilisée que four à l'arrêt.**

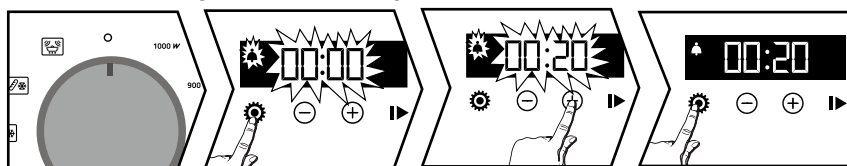

Appuyez sur la touche ⚙ le symbole ♣ apparaît. La minuterie clignote.

Réglez la minuterie avec les touches + et -. Appuyez sur la touche ⚙ pour valider, le compte à rebours se lance. Une fois la durée écoulée, un signal sonore retentit. Pour le stopper, appuyez sur n'importe quelle touche. L'heure réapparaît dans l'afficheur.

**NB :** Vous avez la possibilité de modifier ou d'annuler la programmation de la minuterie à n'importe quel moment. Pour annuler retourner au menu de la minuterie et régler sur 00:00.







## Utilisation de votre appareil

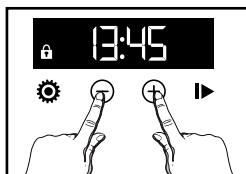

### • Verrouillage clavier (sécurité enfants)







Appuyez simultanément sur les touches + et - jusqu'à l'affichage du symbole  à l'écran. Pour le déverrouiller, appuyez simultanément sur les touches + et - jusqu'à ce que le symbole  disparaisse de l'écran.

### MENU REGLAGES

Vous pouvez intervenir sur différents paramètres de votre four, pour cela:

Appuyez sur la touche  quelques secondes jusqu'à l'affichage de "MENU" pour accéder au mode réglages. Appuyez de nouveau sur la touche  afin de faire défiler les différents réglages.

Activez ou désactivez avec les touches + et - les différents paramètres, voir tableau ci-dessous:

	Activer/désactiver les bips des touches
	Activer/désactiver réglage démonstration
	Mode Maintien au chaud : Position ON, fonction activée. Position OFF, fonction désactivée.
	Mise en veille de l'afficheur: Position ON, extinction de l'afficheur après 90 secondes. Position OFF, réduction de la luminosité de l'afficheur après 90 secondes.

### FONCTION MAINTIEN AU CHAUD

Si la porte n'est pas ouverte après le processus de cuisson, au bout de 2 minutes le four passe en fonction maintien au chaud pendant 15 minutes, HH s'affiche à l'écran.



## Utilisation de votre appareil

### MODES DE CUISSON

#### **1000W :**

Réchauffage rapide de boissons, d'eau et de plats contenant une grande quantité de liquide.  
Cuisson d'aliments contenant beaucoup d'eau (soupes, sauces, tomates, etc.).

#### **900W :**

Cuisson de légumes frais ou surgelés.

#### **500W :**

Cuisson de poissons et de crustacés.

Cuisson de légumes secs à feu doux. Réchauffage ou cuisson d'aliments fragiles à base d'œuf.

#### **300W :**

Cuisson à feu doux de produits laitiers, de confitures.

#### **100W :**

Décongélation de pâtisseries contenant de la crème.



#### **Réchauffage :**

Position de réchauffage programmée à 2mn30.

### DÉMARRAGE D'UNE CUISSON

#### • UTILISATION DE LA FONCTION MICRO-ONDES

Tournez le sélecteur de fonctions pour choisir la puissance désirée.

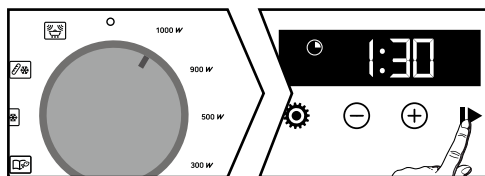



L'afficheur clignote. Une durée de cuisson s'affiche en fonction de la puissance choisie. Validez avec la touche▶, la cuisson démarre le décompte de la durée s'affiche. Vous pouvez modifier la durée de cuisson avec les touches + et -.



## Utilisation de votre appareil

- **UTILISATION DE LA FONCTION MICRO-ONDES**
- **Modification de l'heure de fin de cuisson**



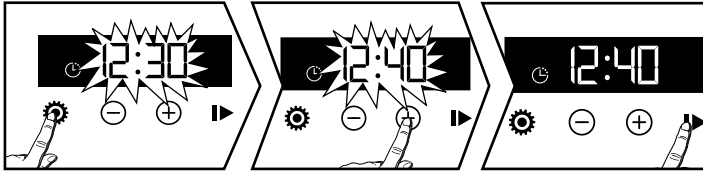

Sélectionnez une cuisson. Changez la durée si nécessaire. Appuyez sur la touche , le symbole de fin de cuisson  clignote pour indiquer que le réglage est possible.



Vous pouvez modifier la fin de cuisson avec les touches + et -. Validez avec touche ►.

### FONCTIONS AUTOMATIQUES

Les fonctions automatiques sélectionnent pour vous les paramètres de cuisson appropriés en fonction de l'aliment à préparer et de son poids. Sélectionnez un aliment préprogrammé parmi la liste suivante:

-  : Cuisson de Légumes frais\*
-  : Cuisson de Légumes congelés
-  : Cuisson de Poisson\*
-  : Décongélation de Viande\*\*
-  : Décongélation de Pain\*\*

\* Pour les fonctions de cuisson de légumes frais et de poisson :

A la moitié de la durée du temps de cuisson, le four vous indique de retourner vos aliments par un Bip et en affichant "TURN" .

\*\* Ces positions ne permettent pas de départ différé.

Tournez le sélecteur de fonction sur la fonction automatique de votre choix.

Renseignez le poids de l'aliment avec + et - (par palier de 50g) puis validez en appuyant sur ► . Le four démarre.

En appuyant sur  vous accédez au réglage de fin de cuisson (Voir chapitre cuisson différée).

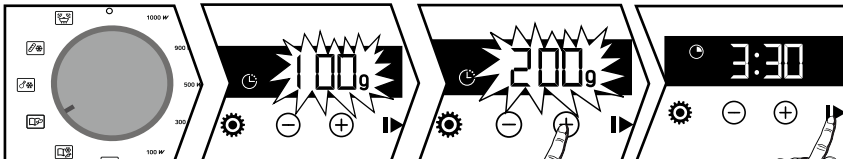



## Entretien de votre appareil

### NETTOYAGE INTÉRIEUR - EXTÉRIEUR

#### NETTOYAGE DE LA CAVITÉ

Utilisez un chiffon doux, imbibé de produit à vitre.

#### **⚠ Mise en garde**

**Ne pas utiliser de produits d'entretien à récurer, d'éponge abrasive ou de grattoirs métalliques pour nettoyer la porte en verre du four, ce qui pourrait érafler la surface et entraîner l'éclatement du verre.**

Il est recommandé de nettoyer le four régulièrement et d'enlever tout dépôt alimentaire à l'intérieur et à l'extérieur de l'appareil. Utilisez une éponge humide et savonneuse. Si la porte ou le joint de porte est endommagé, le four ne doit pas être utilisé avant d'avoir été remis en état par une personne compétente. En cas d'odeur ou de four encrassé, faites bouillir de l'eau additionnée de jus de citron ou de vinaigre dans une tasse pendant 2 min et nettoyez les parois avec un peu de liquide vaisselle.

Pour toute intervention sur la lampe, contactez le SAV ou un professionnel qualifié dépositaire de la marque.

### ANOMALIES ET SOLUTIONS

#### **Le four ne chauffe pas.**

Vérifiez si le four est bien branché ou si le fusible de votre installation n'est pas hors service. Augmentez la température sélectionnée.

#### **La lampe du four ne fonctionne pas.**

Contactez le SAV. Vérifiez si le four est bien branché.



## Service après-vente

### INTERVENTIONS

Les éventuelles interventions sur votre appareil doivent être effectuées par un professionnel qualifié dépositaire de la marque. Lors de votre appel, afin de faciliter la prise en charge de votre demande, munissez-vous des références complètes de votre appareil (référence commerciale, référence service, numéro de série). Ces renseignements figurent sur la plaque signalétique.

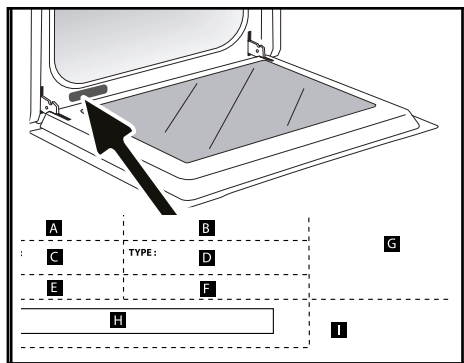

B : Référence commerciale  
 C : Référence service  
 H : Numéro de série

Vous pouvez nous contacter du lundi au samedi de 8h00 à 20h00 au :

**09 69 39 25 25**

**Service gratuit  
 + prix appel**

### RELATIONS CONSOMMATEURS

Pour en savoir plus sur nos produits, vous pouvez consulter notre site :

[www.brandt.com](http://www.brandt.com)

vous pouvez nous contacter :

> Via notre site, [www.brandt.com](http://www.brandt.com) rubrique «SERVICES».

> Par e-mail à l'adresse suivante :

[relations.consommateurs@groupebrandt.com](mailto:relations.consommateurs@groupebrandt.com)

> nous écrire à l'adresse postale suivante :

Service Consommateurs BRANDT  
 5 avenue des Béthunes  
 CS69526 SAINT OUEN L'AUMONE  
 95060 CERGY PONTOISE CEDEX

> Par téléphone du lundi au vendredi de 8h30 à 18h00 au :

**0 892 02 88 01**

Service 0,50 € / min  
 + prix appel

### PIÈCES D'ORIGINE

Lors d'une intervention, demandez l'utilisation exclusive de pièces détachées certifiées d'origine.





## ESSAIS D'APTITUDE A LA FONCTION

Essais d'aptitude à la fonction selon les normes CEI/EN/NF EN 60705 ;

La commission Electrotechnique Internationale, SC.59K, a établi une norme relative à des essais de performance comparatifs effectués sur différents fours à micro-ondes.

Nous recommandons ce qui suit pour cet appareil :

<b>Essai</b>	<b>Charge</b>	<b>Temps approx.</b>	<b>Sélecteur de puissance</b>	<b>Récipients / Conseils</b>
Crème aux oeufs (12.3.1)	1000 g	16 - 18 min	500 W	Pyrex 227 Sur le plateau tournant
Gâteau de Savoie (12.3.2)	475 g	6 - 7 min	700 W	Pyrex 827 Sur le plateau tournant
Pain de viande (12.3.3)	900 g	14 min	700 W	Pyrex 838 Couvrir avec un film plastique. Sur le plateau tournant
Décongélation de la viande (13.3)	500 g	11 - 12 min	200 W	Sur une assiette plate Sur le plateau tournant
Décongélation des framboises (B.2.1)	250 g	6 - 7 min	200 W	Sur une assiette plate Sur le plateau tournant



FR

CS

DA

DE

EL

EN

FI

IT

NL

NO

PL

PT

SK

SV

# Brandt



NÁVOD K POUŽITÍ CS

Mikrovlnná trouba

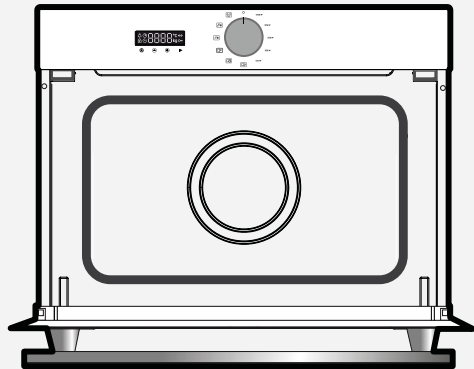

CZ2100026

ORIGINE  
FRANCE®  
GARANTIE

BYCert.6011825



Vážená zákaznice, vážený zákazníku,

právě jste si zakoupil/a výrobek značky **BRANDT** a my Vám tímto děkujeme za projevenou důvěru.

Tento výrobek jsme navrhli a vyrobili s ohledem na Vás, na Váš způsob života a na Vaše potřeby, aby co nejlépe odpovídal Vaším očekáváním. Vložili jsme do něj veškeré naše know-how, inovativní nápady a vášně, která nás pohání již déle než 60 let.

Neustále se snažíme uspokojovat Vaše potřeby, které kladete na naše výrobky, a proto jsou Vám k dispozici pracovníci našeho oddělení péče o zákazníky, kteří Vám kdykoliv rádi zodpoví Vaše dotazy nebo náměty.

Můžete se také připojit na naše internetové **stránky [www.brandt.com](http://www.brandt.com)**, kde naleznete naše nejnovější inovace a užitečné a doplňující informace.

**Společnost BRANDT** je šťastná, že s Vámi bude každý den, a přeje Vám, abyste ze zakoupeného zboží měl/a co největší užitek.

	<p>Štítek „Origine France Garantie“ poskytuje spotřebitelům sledovatelnost produktu jasným a objektivním označením původu. Značka BRANDT s hrdostí umísťuje toto označení na výrobky z našich francouzských továren se sídlem v Orléans a Vendôme.</p>
---	--

<https://brandt.com/>

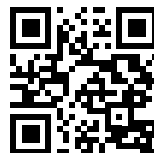

**Důležité upozornění:**

**Před uvedením přístroje do provozu si pozorně přečtěte tento návod k instalaci a použití, abyste se rychleji seznámil/a s jeho funkcemi.**



<b>Bezpečnostní pokyny</b> .....	4
<b>ŽIVOTNÍ PROSTŘEDÍ A ÚSPORA ENERGIE</b> .....	7
Prostředí .....	7
Tip na úsporu energie .....	7
<b>instalace spotřebiče</b> .....	8
Volba umístění a instalace .....	8
Elektrické připojení .....	9
<b>Popis vašeho spotřebiče</b> .....	10
Prezentace trouby .....	10
Displej a ovládací tlačítka .....	10
Příslušenství .....	11
<b>Používání zařízení</b> .....	12
Nastavení .....	12
Nabídka nastavení .....	13
Režimy vaření .....	14
Zahájení vaření .....	14
<b>Péče o spotřebič</b> .....	16
Čištění interiéru - exteriéru .....	16
<b>Anomálie a řešení</b> .....	16
<b>Poprodejní servis</b> .....	17
Intervence .....	17
<b>PODPORA NA VAŘENÍ</b> .....	18
Funkční zkoušky způsobilosti .....	18



### **POZORNĚ SI PŘEČTĚTE DŮLEŽITÉ BEZPEČNOSTNÍ POKYNY A UCHOVEJTE JE PRO BUDOUCÍ POUŽITÍ.**

Tento návod je k dispozici ke stažení na internetových stránkách značky.

#### **Důležité upozornění:**

Než přístroj spustíte, pozorně si přečtete tento montážní návod, abyste se rychleji seznámili s jeho funkcemi. Tento návod k použití uschovejte u přístroje. Pokud přístroj prodáte nebo předáte jiné osobě, zajistěte, aby s přístrojem obdržela i návod k použití.

S těmito pokyny se prosím seznámte před instalací a použitím přístroje. Jsou sepsány pro Vaši bezpečnost a bezpečnost dalších osob.

— Toto zařízení je určeno pro použití v domácích a podobných prostředích, jako jsou: Kuchyňské kouty určené pro pracovníky obchodů, kanceláří a dalších profesionálních zařízení. Farmy. Používání u klientů v hotelích, motelích a dalších ubytovacích zařízeních; zařízení typu hostinských pokojů.

— Děti do 8 let věku a osoby s omezenými fyzickými,

smyslovými nebo mentálními schopnostmi nebo osoby s nedostatečnou zkušeností či znalostmi mohou toto zařízení používat pouze tehdy, pokud jsou pod dohledem nebo obdrží předchozí informace o používání zařízení a pochopí případná rizika. Děti si nesmějí hrát se zařízením. Postup čištění a údržby nesmí provádět děti bez dozoru.

— Dávejte pozor, aby si se spotřebičem nehrály děti.

**UPOZORNĚNÍ:** Přístroj a jeho dostupné části jsou při používání teplé. Dávejte pozor, abyste se nedotkli topných těles uvnitř trouby. Děti do 8 let věku musejí být udržovány v bezpečné vzdálenosti, nebo musejí být pod stálým dohledem.

Pro kohokoliv jiného než kompetentní osobu je nebezpečné provádět údržbové nebo servisní práce vyžadující sejmutí krytu, který



chrání před vystavením energii mikrovln.

Tekutiny nebo jiné potraviny nesmí být ohřívány v hermeticky uzavřených nádobách, protože by mohly explodovat.

Nedovolte dětem použít troubu bez dozoru, aniž by jim byly dány patřičné pokyny umožňující dítěti použít troubu bezpečným způsobem a rozumět rizikům vyplývajícím z nesprávného použití.

Funguje-li trouba v kombinovaném režimu, doporučujeme, aby ji děti z důvodu vysoké teploty používaly pouze pod dohledem dospělých.

— Používejte výhradně nádoby vhodné pro použití v mikrovlnných troubách.

— Při ohřívání pokrmů v plastových nebo papírových nádobách na troubu dohlížejte, aby nedošlo ke vznícení.

— Objeví-li se kouř, vypněte nebo odpojte troubu a nechte dvířka zavřená, aby se udusily případné plameny.

— Ohřívání nápojů v režimu mikrovlnného ohřevu může způsobit náhlé i pozdější vykypění vroucího nápoje,

je tedy třeba s nádobou manipulovat velmi opatrně.

— Obsah sacích lahví a nádobek s dětskými výživami promíchejte nebo protřepejte a před konzumací zkontrolujte teplotu tak, aby nedošlo k popálení.

— Při mikrovlnném ohřevu potravin nebo nápojů nepoužívejte kovové nádoby.

— Nedoporučujeme vařit v mikrovlnné troubě vejce ve skořápce a ohřívát celá vejce natvrdo, protože hrozí riziko exploze, a to i po uvaření.

— Tento přístroj je zkonstruován pro vaření se zavřenými dveřmi.

— Mikrovlnná trouba je určena k ohřívání potravin a nápojů. Sušení potravin nebo prádla a nahřívání vyhřívaných polštářů, bačkor, mycích houbiček, mokrého prádla a jiných podobných předmětů může způsobit poranění, vznícení nebo požár.

**UPOZORNĚNÍ:** Jsou-li poškozená dvířka nebo těsnění, trouba nesmí být uvedena do provozu, dokud ji neopraví odborník.

— Doporučuje se pravidelně



troubu čistit a odstranit veškeré zbytky potravin.

— Pokud přístroj neudržíte v čistotě, mohl by se jeho povrch poškodit a ovlivnit jeho životnost, což může způsobit nebezpečnou situaci.

— Nepoužívejte zařízení pro parní čištění.

— Na čištění skleněných dvířek trouby nepoužívejte abrazivní čisticí prostředky nebo tvrdé kovové škrabky, protože byste mohli poškrábat jejich povrch a sklo by mohlo prasknout.

Elektrická zásuvka musí být po instalaci přístupná.

Musí být umožněno odpojení spotřebiče od napájecí sítě buď prostřednictvím zástrčky v elektrické zásuvce, anebo začleněním vypínače do pevných vedení v souladu s pravidly instalace. Ochranný drát (zeleno-žlutý) musí být spojen s uzemňovací svorkou zástrčky v elektrické zásuvce nebo s uzemňovací svorkou zařízení.

Je-li kabel poškozený, musí jej z bezpečnostních důvodů vyměnit výrobce, jeho servisní oddělení nebo oprávněná osoba, aby se předešlo

nebezpečí.

Umístěte troubu do nábytku tak, aby byla zajištěna minimální vzdálenost 10 mm od sousedního kusu nábytku. Materiál nábytku, do kterého vestavíte troubu, musí být odolný vůči teple (nebo musí být povrstvený takovým materiálem). Pro větší stabilitu upevněte troubu 2 šrouby, které zasunete do otvorů určených k tomu účelu.

Tento přístroj musí být instalován ve výšce větší než 850 mm nad podlahou.

Zařízení se nesmí instalovat za ozdobná dvířka, aby nedocházelo k přehřívání.



## OCHRANA ŽIVOTNÍHO PROSTŘEDÍ

Obalové materiály tohoto zařízení jsou recyklovatelné. Podílejte se na jejich recyklaci a přispějte tak k ochraně životního prostředí. Likvidujte je v příslušných kontejnerech určených k tomuto účelu.



Váš spotřebič obsahuje i mnoho recyklovatelných materiálů. Je proto označen tímto logem, které vám sděluje, že se vyřazené spotřebiče nemají mísit s jiným typem odpadů.



Recyklace spotřebičů, kterou zajišťuje výrobce, se tak provádí za nejlepších

podmínek podle evropské směrnice 2002/96/ES o odpadech z elektrických a elektronických zařízení.

Obrat'te se na obecní úřad nebo na prodejce, kde zjistíte umístění sběrných dvorů pro použité spotřebiče co nejbliže vašemu bydlišti.

Děkujeme vám za spolupráci při ochraně životního prostředí.



## VÝBĚR UMÍSTĚNÍ A VESTAVBA

Tento přístroj je nutno nainstalovat do patrového nábytku, jak je uvedeno na instalačním schématu.

Zařízení nepoužívejte bezprostředně po přepravě ze studeného do teplého prostředí (vyčkejte A až B hodiny), neboť kondenzace může způsobit závadu.

Troubu umístěte do středu nábytku tak, aby se zajistila minimální vzdálenost 10 mm od sousední skříňe. Materiál vestavné skříňe musí být odolný vůči teplu (nebo mít příslušnou povrchovou úpravu).

Pro větší stabilitu upevněte troubu 2 šrouby, které zasunete do otvorů určených k tomu účelu (C).



### Rada :

**Abyste se ujistili, že máte instalaci vyhovující předpisům, neváhejte zavolat odborníka na spotřebiče.**

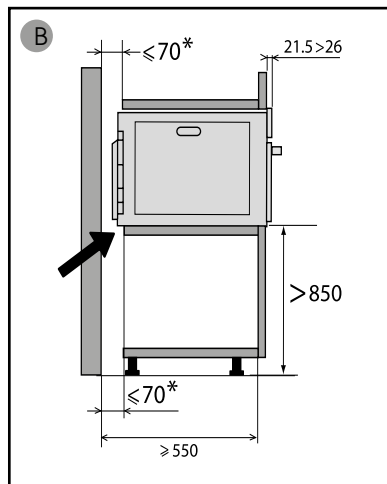
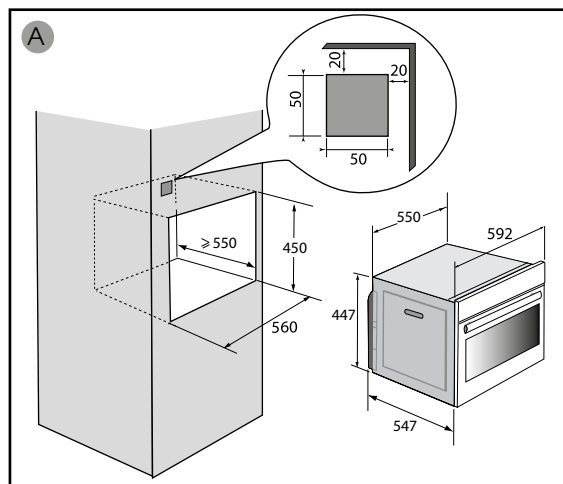

### Varování :

Toto zařízení musí být instalováno více než 850 mm od země. Může být instalován ve sloupci, jak je uvedeno na instalačním schématu (obr. A).

je-li spodní část skříňe otevřená, musí být prostor mezi stěnou a deskou, na které spočívá trouba, maximálně 70 mm \* (obr. B).

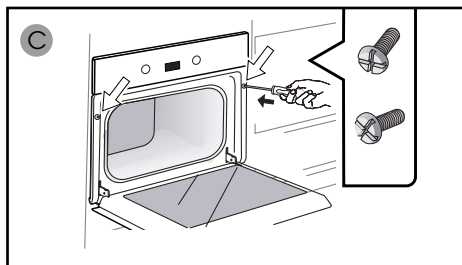



## ELEKTRICKÉ PŘIPOJENÍ

Čtyři větve jsou spojeny běžným napájecím kabelem se 3 vodiči o průměru 1,5 mm<sup>2</sup> (1 ph + 1 N + uzemnění), který lze přepnout do sítě 220 ~ 240 voltů uprostřed standardní proudové ceny IEC 60083 nebo ne polární spojovací zařízení v souladu s pravidly instalace.



### Varování :

**- je výkon instalace dostatečný (16 ampérů). Pokud elektroinstalace vašeho bytu vyžaduje úpravu pro připojení zařízení, kontaktujte kvalifikovaného elektrikáře.**

Během údržby musí být přístroj odpojen od elektrické sítě, pojistky musejí být odpojené nebo vyjmuté.

### • Před prvním použitím

Nepoužívejte zařízení okamžitě (počkejte asi 1 až 2 hodiny) po přemístění z chladného na teplé místo, protože kondenzace může způsobit jeho nesprávnou funkci.

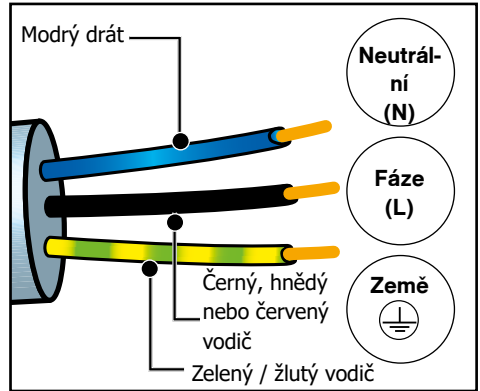





## Popis trouby

### POPIS TROUBY

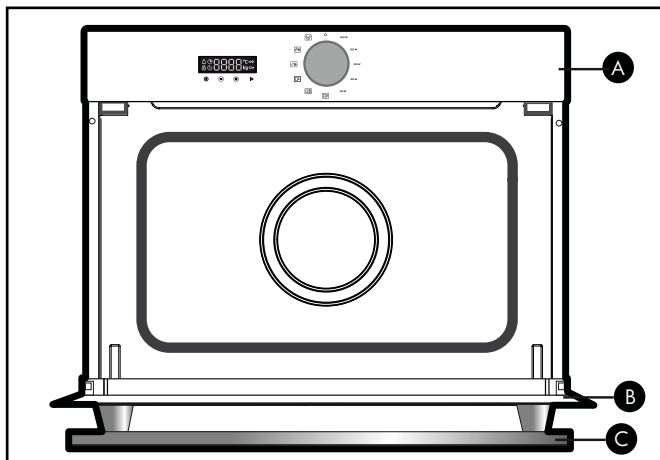

**A** Ovládací panel

**B** Dvířka

**C** Madlo

### AFFICHEUR ET TOUCHES DE COMMANDES

#### • POPIS DISPLEJE



- Doba pečení
- Konec pečení
- Zamknutí tlačítek
- Minutka
- g** váha

#### • TLAČÍTKA

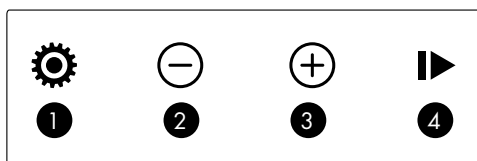

- 1** Nastavení času a doby / Menu
- 2** Tlačítko -
- 3** Tlačítko +
- 4** Start/Pauza



### PRINCIP FUNGOVÁNÍ

Tato mikrovlnná trouba používá pro ohřev elektromagnetické vlny. V našem okolí běžně existují jako radioelektrické vlny, světlo či infračervené paprsky.

Frekvence vln v troubě se nachází v pásmu 2450 MHz.

Jejich vlastnosti:

- Jsou odraženy kovy.
- Procházejí všemi ostatními materiály.
- Jsou pohlcovány molekulami vody, tuku a cukru.

Jakmile je mikrovlnám vystavena nějaká potravina, dochází k rychlému pohybu molekul, což vyvolává ohřívání.

Hloubka průniku vln v potravine je přibližně 2,5 cm, je-li potravina silnější, ohřev uprostřed probíhá vedením tepla jako při tradičním ohřevu.

Je dobré vědět, že mikrovlny způsobují v potravine jednoduchý tepelný jev a že nejsou zdraví škodlivé.



## NASTAVENÍ ČASU

### • NASTAVENÍ ČASU

Po zapojení do elektrické sítě bliká na displeji 12:00.

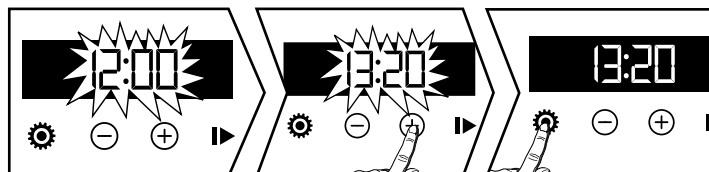

Nastavte čas stiskem tlačítka + nebo -. Potvrďte stisknutím tlačítka . V případě výpadku dodávky elektrické energie časový údaj bliká.

### • ZMĚNA ČASU

Tlačítko volby funkcí musí být v poloze 0.

Stiskněte tlačítko , zobrazí se symbol , znovu stiskněte tlačítko .

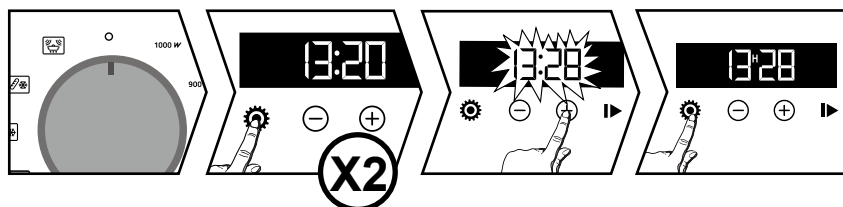

Nastavte čas stiskem tlačítka + nebo - . Potvrďte stisknutím tlačítka .

Nastavení času se automaticky uloží za několik sekund.

### • MINUTKA

**Tuto funkci lze použít, pouze je-li trouba vypnutá.**

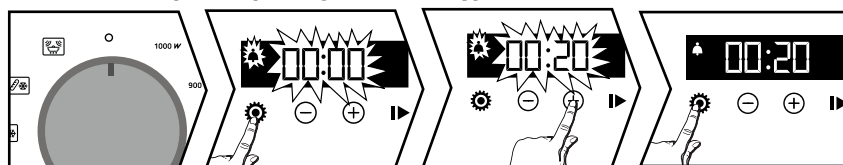

Stiskněte tlačítko , zobrazí se symbol . Symbol minutky bliká.

Čas na minutce nastavte pomocí tlačítek + a - .

Potvrďte stisknutím tlačítka , poté se zahájí odpočítávání.

Jakmile čas vyprší, zazní zvukový signál. Chcete-li odpočítávání zastavit, stiskněte libovolné tlačítko.



Na displeji se opět zobrazí aktuální čas.

**Pozn.:** Naprogramování minutky lze kdykoli změnit nebo zrušit. Chcete-li zrušit nastavení minutky, vraťte se do nabídky minutky a nastavte čas na 00:00. Pokud údaj nepotvrdíte, po několika sekundách se uloží automaticky.

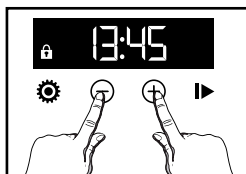

## • UZAMČENÍ KLÁVESNICE



Stiskněte současně tlačítka + a -, dokud se na displeji nezobrazí symbol . Chcete-li ovládání odemknout, stiskněte současně tlačítka + a -, dokud symbol  z displeje nezmizí.

## MENU NASTAVENÍ

Změnu nastavení parametrů trouby lze provést následovně:

Po dobu několika sekund držte stisknuté tlačítko  dokud se nezobrazí nápis „MENU“ a neaktivuje se režim nastavení.

Opětovným stisknutím tlačítka  můžete procházet jednotlivá nastavení.

Parametry uvedené v tabulce níže aktivujete nebo deaktivujete pomocí tlačítek + a -:

	Aktivace/deaktivace zvukového signálu tlačítek
	Aktivace/deaktivace nastavení ukázek
	Funkce udržování teploty pokrmu: Poloha ON – funkce aktivována Poloha OFF – funkce deaktivována
	Zobrazit pohotovostní režim: Poloha ON, po 90 sekundách se vypne. Poloha OFF, snížení jasu displeje po 90 sekundách.

## FUNKCE UDRŽOVÁNÍ TEPLoty POKRMU

Nedojde-li po ukončení procesu vaření k otevření dvířek, trouba po 2 minutách přejde do režimu udržování pokrmu v teplém stavu na dobu 15 minut a na displeji se zobrazí HH.

Chcete-li režim „MENU“ (Nabídka) opustit, opět několik sekund držte stisknuté tlačítko .



## POUŽÍVÁNÍ VÝKONOVÝCH STUPŇŮ

### 1000 W :

Rychlý ohřev nápojů, vody a pokrmů s vysokým obsahem tekutin.  
Ohřev potravin s vysokým obsahem vody (polévky, omáčky, rajčata atd.).

### 900 W :

Vaření čerstvé nebo zmražené zeleniny.

### 500 W :

Vaření ryb a korýšů.  
Vaření sušené zeleniny s mírným ohřevem. Ohřev nebo vaření křehkých vaječných potravin.

### 300 W :

Vaření mléčných produktů a džemů s mírným ohřevem.

### 100 W :

Rozmrazování cukrovinek obsahujících krém.



### Ohřev :

Doba ohřevu nastavená na 2:30 min.

## ZAHÁJENÍ VAŘENÍ

### • OKAMŽITÉ PEČENÍ

Otočným voličem funkcí zvolte požadovaný výkon.

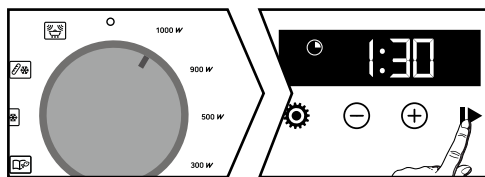



Displej bliká. Doba tepelné úpravy se zobrazí podle zvoleného výkonu. Potvrďte tlačítkem ►, spustí se pečení a na displeji se zobrazí odpočítávání času.

Dobu tepelné úpravy lze kdykoliv změnit tlačítkem + a -.



## Tepelná úprava

- **POUŽITÍ FUNKCE MIKROVLN**
- **PEČENÍ S ODLOŽENÝM STARTEM**

Zvolte pečení. V případě potřeby změňte dobu tepelné úpravy. Stiskněte tlačítko , symbol konce pečení  bliká, čímž signalizuje možnost provedení nastavení.

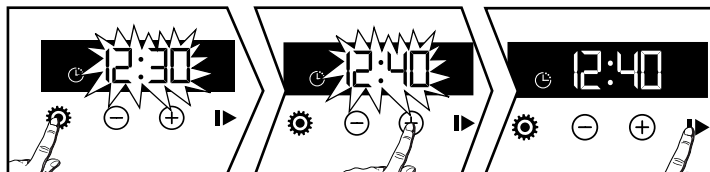

Dobu konce pečení lze kdykoliv změnit tlačítkem + a -. Potvrďte tlačítkem ►.

### AUTOMATICKÉ FUNKCE

Automatické funkce za vás vyberou vhodné parametry pečení odpovídající připravovanému pokrmu a jeho hmotnosti. Zvolte přednastavenou potravinu v následujícím seznamu pokrmů:

 : Vaření čerstvé zeleniny\*

 : Vaření zmražené zeleniny

 : Vaření ryb\*

 : Rozmrazení masa\*\*

 : Rozmrazení pečiva\*\*

\* U funkcí vaření čerstvé zeleniny a ryb:

V polovině doby pečení vás trouba zvukovým signálem upozorní na potřebu otočení potraviny a zobrazí se nápis „TURN“.

\*\* Tyto polohy neumožňují nastavení odloženého startu.

Otočným voličem funkcí nastavte požadovanou automatickou funkci.

Zadejte hmotnost potraviny tlačítky + a - (s krokem 50g) a potvrďte stisknutím tlačítka ►. Trouba se zapne.

Stisknutím tlačítka  se přepnete do nastavení času konce pečení (viz kapitola Pečení s odloženým startem).

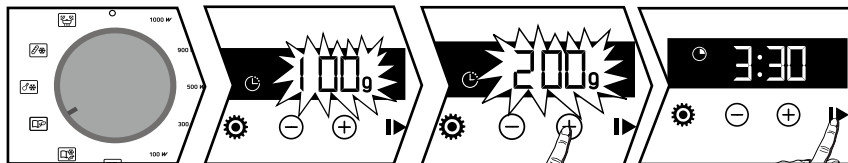



## ČIŠTĚNÍ VNĚJŠÍHO POVRCHU

Použijte měkký hadřík napuštěný prostředkem na mytí oken.

### **⚠ Upozornění**

**Pro čištění skleněných dvířek trouby nepoužívejte brusné čisticí prostředky, abrazivní houbičky nebo kovové škrabky. Mohlo by dojít k poškrábání povrchu a k prasknutí skla.**

## ČIŠTĚNÍ VNITŘNÍ ČÁSTI

Doporučujeme pravidelně čistit troubu a odstranit veškeré usazeniny potravin uvnitř a vně trouby. Použijte vlhkou houbu se saponátem. Pokud dojde k poškození dvířek nebo jejich těsnění, nelze troubu používat a před opětovným používáním ji je třeba nechat opravit kompetentní osobou. Pokud je trouba znečištěná a zapáchá, svařte uvnitř vodu s citronovou šťávou v hrnku po dobu alespoň 2 minut a stěny vyčistěte s trochou tekutého přípravku na mytí nádobí.

## VÝMĚNA ŽÁROVKY

V případě jakéhokoliv úkonu prováděného na žárovce se obraťte na servisní oddělení nebo na kvalifikovaného pracovníka autorizovaného společnosti.

## ŘEŠENÍ PŘÍPADNÝCH PROBLÉMŮ

Některé malé poruchy můžete odstranit sami:

### **Trouba se nezahřívá.**

Zkontrolujte, zda je trouba řádně připojena a zda její pojistka není mimo provoz. Zvyšte zvolenou teplotu.

### **Světlo trouby je nefunkční.**

Obraťte se na servisní oddělení. Zkontrolujte, zda je trouba řádně připojena.



## ZÁSADY

Případné opravy na vašem přístroji musí provádět kvalifikovaný pracovník autorizovaný společností. Pokud nám budete telefonovat, mějte při ruce veškeré potřebné údaje týkající se vašeho přístroje (obchodní označení, servisní označení, sériové číslo), urychlíte tak vyřízení své žádosti. Tyto informace naleznete na typovém štítku.

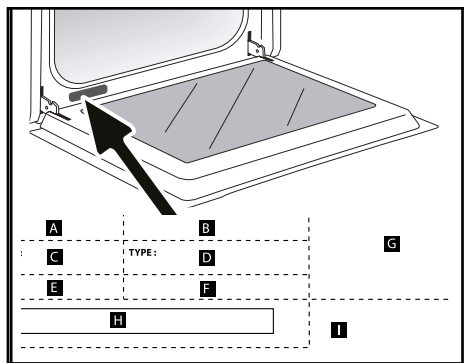

- B: Obchodní označení
- C: Servisní údaje
- H: Výrobní číslo

## ORIGINÁLNÍ DÍLY

Při provádění údržby vyžadujte pouze použití originálních náhradních dílů s osvědčením původu.







## • TESTY ZPŮSOBILOSTI PRO FUNKCI

TESTY ZPŮSOBILOSTI PRO FUNKCI PODLE NOREM IEC/EN/NF EN 60705;  
Mezinárodní elektrotechnická komise SC.59K zpracovala normu o komparativních zkouškách výkonu různých mikrovlnných trub.  
Pro tento přístroj doporučujeme:

<b>Zkouška</b>	<b>Hmotnost</b>	<b>Přibližný čas</b>	<b>Stupeň výkonu</b>	<b>Nádoby/Doporučení</b>
Vaječný krém (12.3.1)	1000 g	16–18 min	500 W	Varné sklo 227 Na otočném talíři
Savojský koláč (12.3.2)	475 g	6–7 min	700 W	Varné sklo 827 Na otočném talíři
Kus masa (12.3.3)	900 g	14 min	700 W	Varné sklo 838 Zakryjte plastovou fólií. Na otočném talíři
Rozmrazování masa (13.3)	500 g	11–12 min	200 W	Na mělkém talíři Na otočném talíři
Rozmrazování malin (B.2.1)	250 g	6–7 min	200 W	Na mělkém talíři Na otočném talíři



FR

CS

DA

DE

EL

EN

FI

IT

NL

NO

PL

PT

SK

SV

# Brandt



BRUGERVEJLEDNING DA

OVN

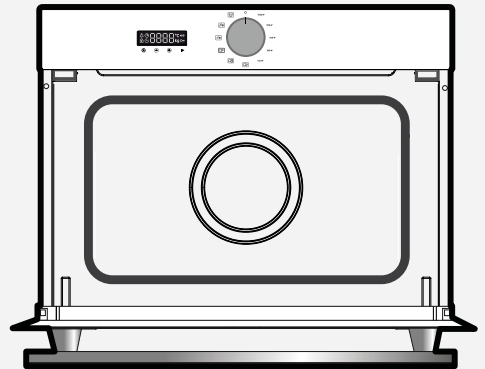

CZ2100026



BYCert.6011825

Kære kunde,

Du har lige anskaffet et BRANDT produkt, og vi takker for tilliden du viser os.

Vi har udviklet og fremstillet dette produkt med tanke på dig, din livsstil og dine behov, for at det på bedste måde skal imødekomme dine forventninger. Dette produkt har vi lagt vores knowhow, vores innovationsindsats og al den lidenskab, der har drevet os i mere end 60 år.

I vores utrættelige bestræbelser på altid at tilfredsstille vores kunders behov endnu bedre står vores kundeservice naturligvis til rådighed for at besvare alle dine spørgsmål og lytte til dine forslag.

Du kan også gå ind på vores website på [www.brandt.com](http://www.brandt.com), hvor du finder alle vores seneste innovationer, samt nyttige supplerende oplysninger.

**BRANDT** er glad for at følge dig i din hverdag og vi håber, at du vil få det bedste udbytte af dit køb.

	<p>Etiketten "Origine France Garantie" giver forbrugerne sporbarhed af et produkt ved at give en klar og objektiv angivelse af oprindelse. BRANDT-mærket er stolt af at anbringe denne etiket på produkter fra vores franske fabrikker med base i Orléans og Vendôme.</p>
--	---

<https://brandt.com/>

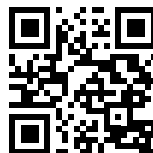

**Vigtigt:**

Inden opvaskemaskinen tages i brug, bør du læse denne installations- og brugsvejledning grundigt, så du hurtigt kan sætte dig ind i opvaskemaskinens funktioner



SIKKERHEDSINSTRUKTIONER.....	4
MILJØ OG ENERGIBESPARELSE.....	7
Miljø .....	7
Tip til energibesparelse.....	7
installation af dit apparat .....	8
Valg af placering og installation .....	8
Elektrisk tilslutning .....	9
Beskrivelse af dit apparat .....	10
Præsentation af ovnen .....	10
Display- og kontrollaster .....	10
Driftsprincip .....	11
Brug af din enhed .....	12
Indstillinger .....	12
Indstillingsmenu .....	13
Tilberedningstilstande .....	14
Start af madlavning .....	14
Vedligeholdelse af dit apparat .....	16
Interiør - udvendig rengøring .....	16
Anomalier og løsninger .....	16
Eftersalgsservice .....	17
Indgreb .....	17
TILBEREDNINGSHJÆLP .....	18
Funktionelle egnethedsprøver .....	18



### **VIGTIGE SIKKERHEDSREGLER, SOM SKAL LÆSES NØJE OG GEMMES TIL FREMTIDIG BRUG.**

*Denne brugervejledning kan downloades fra mærkets internetsted.*

Efter modtagelse af enheden Udpak eller få det pakket ud med det samme. Kontroller dets generelle udseende. Foretag enhver skriftlig reservation på leverings sedlen, hvis kopi du opbevarer.



#### **Vigtig:**

Dette apparat skal installeres i en højde, der er større end 850 mm fra gulvet.

Apparatet bør ikke installeres bag en dekorativ dør for at undgå overophedning.

Centrer ovnen i kabinettet for at garantere en mindsteafstand på 10 mm fra naboskabet. Materialet i den indbyggede enhed skal modstå varme (eller være dækket af et sådant materiale). For mere stabilitet skal du fastgøre ovnen i kabinettet med 2 skruer gennem hullerne, der er beregnet til dette formål, på sidestøtterne.

Det skal være muligt at afbryde apparatet fra strømforsyningen, enten ved hjælp af en stikkontakt

eller ved at indarbejde en afbryder i de faste rør i overensstemmelse med installationsreglerne.

Stikkontakten skal være tilgængelig efter installationen.

Hvis strømkablet er beskadiget, skal det udskiftes af producenten, dets kundeservice eller en lignende kvalificeret person for at undgå fare.

#### **Advarsel :**

Det er farligt for andre end en kompetent person at udføre vedligeholdelses- eller reparationsbehandlinger, der involverer fjernelse af et dæksel, der beskytter mod udsættelse for mikrobølgeenergi.

Dette apparat er designet til madlavning med lukket dør.

Dette apparat er beregnet til brug i husholdningsapplikationer og lignende applikationer såsom køkkenområder, der er forbeholdt personale i butikker, kontorer og andre professionelle miljøer;



## Vigtige sikkerhedsregler

gårdene kundebrug af hoteller, moteller og andre boligmiljøer; bed and breakfast-miljøer.

Denne enhed kan bruges af børn i alderen 8 år og derover og af personer med nedsat fysisk, sensorisk eller mental kapacitet eller uden erfaring og viden, hvis de har været i stand til at drage fordel af tilsyn eller instruktioner. enhed og har forstået de involverede risici.

Børn må ikke lege med enheden. Rengøring og vedligeholdelse må ikke udføres af børn, der efterlades uden opsyn.

Børn skal overvåges for at sikre, at de ikke leger med enheden.

### Advarsel :

Enheden og dens tilgængelige dele bliver varme under brug. Pas på ikke at røre ved varmeelementerne inde i ovnen. Børn under 8 år skal holdes væk, medmindre de konstant er under opsyn.



### Advarsel :

Hvis apparatet betjenes i kombinationstilstand, anbefales det, at børn kun bruger ovnen under opsyn

af voksne på grund af de genererede temperaturer.

Brug kun redskaber, der er egnede til mikrobølgeovn.

Metalbeholdere til mad og drikke er ikke tilladt under mikrobølgeovn.

Mikrobølgeovnen er beregnet til opvarmning af mad og drikke.

Tørring af mad eller tøj og opvarmning af varrepuder, hjemmesko, svampe, fugtigt tøj og andre lignende genstande kan skabe risiko for personskade, antændelse eller brand.

### Advarsel :

Væsker og andre fødevarer bør ikke opvarmes i tæt lukkede beholdere, da de kan eksplodere.

Mens madvarmer opvarmes i plast- eller papirbeholdere, skal du holde øje med ovnen på grund af muligheden for antændelse.

Hvis der vises røg, skal du slukke for ovnen og tage stikket ud og holde døren lukket for at kvæle ild.

Opvarmning af mikrobølgeovn med drikkevarer kan forårsage en pludselig og forsinket strøm af kogende væske. Derfor skal der udvises



## Vigtige sikkerhedsregler

forsigtighed ved håndtering af beholderen.

Indholdet af flasker og krukker til babymad skal omrøres eller rystes, og temperaturen skal kontrolleres inden forbrug for at undgå forbrændinger.

Det anbefales ikke at opvarme æg i deres skal og hele hårdkogte æg i en mikrobølgeovn, da de kan eksplodere, selv efter tilberedningen er færdig.

Det anbefales at rengøre ovnen regelmæssigt og fjerne eventuelle madaflejringer.

Hvis enheden ikke holdes i en god renhedstilstand, kan dens overflade blive forringet og ubønhørligt påvirke enhedens levetid og føre til en farlig situation.



### Advarsel :

Hvis døren eller dørpakningen er beskadiget, må ovnen ikke betjenes, før den er blevet repareret af en kompetent person.

Brug ikke slibende rengøringsmidler eller skrabere af hårdt metal til at rengøre døren til ovnens glas, hvilket kan ridse overfladen og få glasset til at knuses.  
Brug ikke en damprenser.

Lad kun børn bruge ovnen uden opsyn, hvis de har fået de rette instruktioner, så barnet kan bruge ovnen sikkert og forstå farerne ved forkert brug.





## MILJØ

Emballagematerialet til denne enhed kan genbruges. Deltag i genbrug af dem og beskyt miljøet ved at placere dem i de kommunale containere, der er beregnet til dette formål.



Dit apparat indeholder også mange genanvendelige materialer. Det er derfor markeret med dette logo for at indikere, at brugte apparater ikke må blandes med andet affald.

Genbrug af apparater, der er organiseret af din producent, vil således blive udført under de bedste forhold i overensstemmelse med det gældende europæiske direktiv om affald af elektrisk og elektronisk udstyr.

Kontakt dit rådhus eller din forhandler for indsamlingsstederne for brugte apparater tættest på dit hjem.

Vi takker dig for dit samarbejde om miljøbeskyttelse.



## VALG AF PLACERING OG INSTALLATION

Diagrammerne bestemmer målene på et møbel, der passer til din ovn. Dette apparat kan installeres i en søjle (fig. A og B).

For at gøre dette tages gummiholderne ud, og der forbores et hul med en diameter på 2 mm i møblets væg for at undgå, at træet sprækker. Fastgør ovnen ved hjælp af de to skruer. Sæt gummiholderne på plads igen (C).



### Godt råd

**For at være sikker på, at installationen er lovlig, bør du kontakte en el-installatør.**

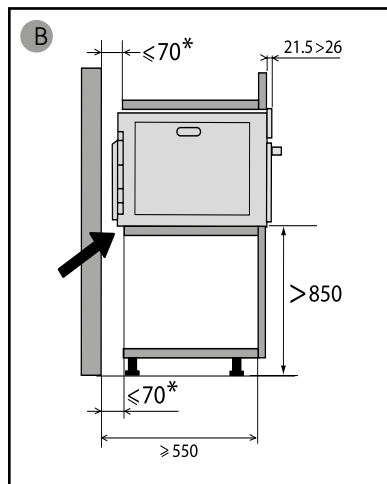
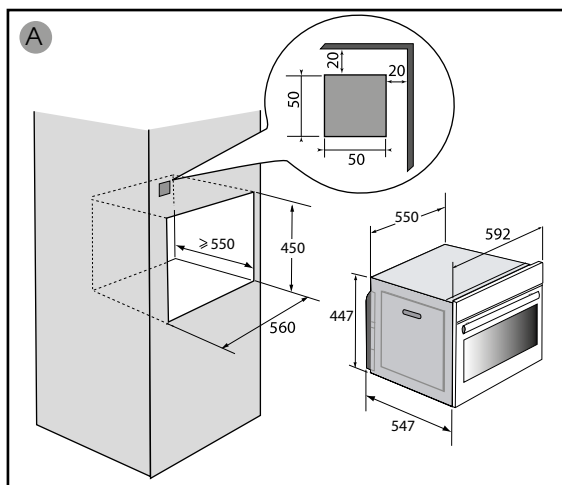

### **⚠ Advarsel:**

**Dette apparat skal installeres mere end 850 mm fra jorden. Den kan installeres i en kolonne som angivet på installationsdiagrammet (fig. A).**  
**hvis bunden af kabinettet er åben, skal rummet mellem væggen og pladen, som ovnen hviler på, maksimalt være 70 mm \* (fig. B).**

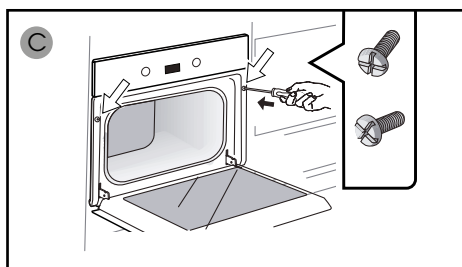



## ELEKTRISK TILSLUTNING

Ovnen skal tilsluttes med et standard strømføringskabel med tre ledere på 1,5 mm<sup>2</sup> (1 fase + 1 neutral + jord), som skal være sluttet til elnet med 220~240 volt ved brug af et standard strømstik CEI 60083 eller en omnipolær afbryderanordning iht. gældende bestemmelser for installation.



### Attention

**Beskyttelsesledningen (grøn-gul) forbindes til apparatets klemkrue  og installationen skal have jordforbindelse. Installationens sikring skal være på 16 A.**

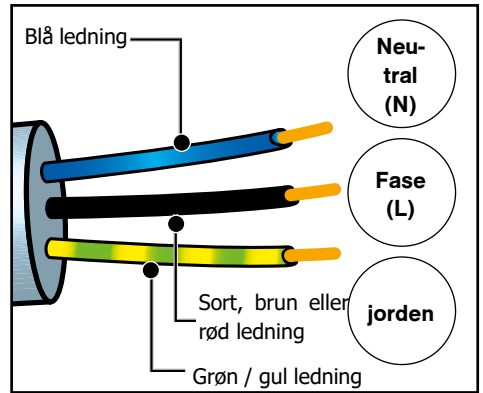

Vi kan ikke drages til ansvar for ulykker eller uheld på grund af en manglende, beskadiget eller ukorrekt jordforbindelse eller i tilfælde af ikke korrekt tilslutning.

### • Før første brug

Brug ikke din enhed med det samme (vent ca. 1 til 2 timer) efter at have flyttet den fra et koldt sted til et varmt sted, da kondens kan medføre, at den ikke fungerer korrekt.



## PRÆSENTATION AF OVNE

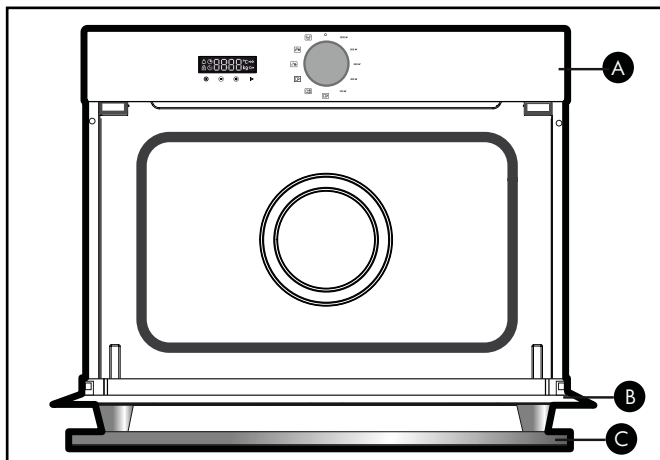

**A** Betjeningspanel

**B** Låge

**C** Håndgreb

### • Visning på display



- Tilberedningstid
- Slutning på tilberedning
- Spærring af tastatur
- Minutur
- g** Vægt

### • Taster

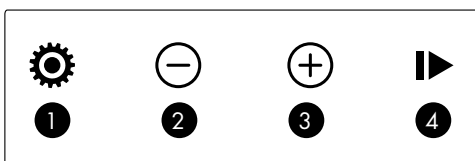

- 1** Indstilling af klokken og varighed
- 2** Indstilling af temperatur
- 3** - tasten
- 4** + tasten



### PRINCIP FOR BETJENING

Mikrobølgerne, der bruges til madlavning, er elektromagnetiske bølger. De findes ofte i vores miljø som radiobølger, lys eller infrarød stråling.

Deres frekvens er i 2450 MHz-båndet.

Deres opførsel:

- De reflekteres af metaller.
- De passerer gennem alle andre materialer.
- De absorberes af vand-, fedt- og sukkermolekyler.

Når mad udsættes for mikrobølger, bevæger molekylerne sig hurtigt og forårsager opvarmning.

Dybden af bølgenes indtrængning i maden er ca. 2,5 cm. Hvis maden er tykkere, vil madlavning gennem kernen ske ved ledning som ved traditionel madlavning.

Det er godt at vide, at mikrobølger forårsager et simpelt termisk fænomen inde i maden, og at de ikke er sundhedsskadelige.



## Brug af din enhed

### INDSTILLINGER

#### • Indstilling af klokken

Når ovnen tændes, blinker displayet på 12:00.

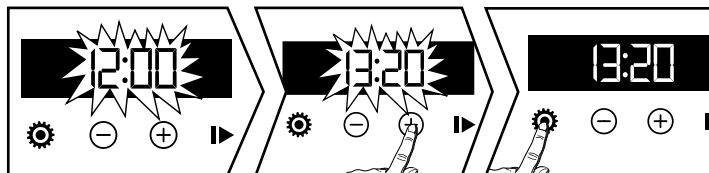

Klokken indstilles med tasten+ eller -. Godkend med tasten ⚙. Ved strømafbrydelse blinker visningen af klokken.

#### • Ændring af klokken

Funktionsvælgeren skal stå på position 0.

Tryk på tasten ⚙ symbolet ♣ vises, tryk igen ⚙.

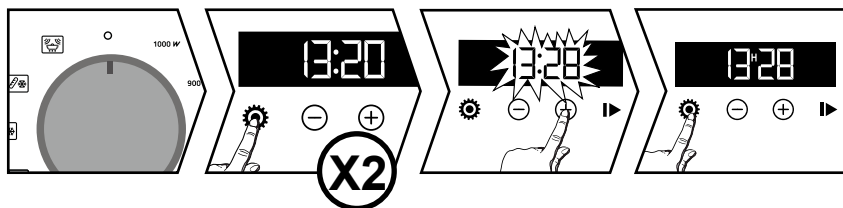

Klokken indstilles med tasten+ eller -. Godkend med tasten ⚙. Optagelsen af den justerede tid sker automatisk efter et par sekunder.

#### • Minutur

Denne funktion kan kun anvendes, når ovnen er slukket.

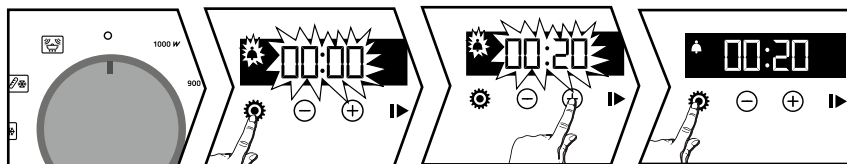

Tryk på tasten ⚙ symbolet ♣ kommer til syne. Timeren blinker.

Indstil timeren ved hjælp af + og - knapperne. Tryk på tasten ⚙ for at validere starter nedtællingen. Når tiden er gået, lyder der et akustisk signal. For at stoppe det skal du trykke på en vilkårlig tast.

Tiden vises igen i displayet.



**NB:** Du kan når som helst ændre eller annullere indstillingen af minuturet. For at annullere skal du vende tilbage til menuen for minutur og indstille det på 00:00.



## Brug af din enhed

### • SPÆRRING AF TASTATUR







Tryk samtidigt på tasterne + og -, indtil symbolet  vises på skærmen. For at oplåse trykkes samtidigt på tasten + og -, indtil symbolet  forsvinder fra skærmen.

### Menu

Du kan lave flere forskellige indstillinger på ovnen. For at gøre dette: Tryk på tasten  indtil "MENU" vises, for at komme til tilstand for indstillinger.

Tryk igen på tasten  or at gennemse de forskellige indstillinger.

Aktiver eller deaktiver med tasterne + et - de forskellige parametre, se tabellen i det følgende:

	Aktiver/deaktiver tasternes bip
	Aktiver / deaktiver demo-indstilling
	Hold varm tilstand: TIL-position, funktion aktiveret. OFF-position, funktion deaktiveret.
	Vis standby: TIL-position slukkes displayet efter 90 sekunder. OFF-position, reduktion af skærmens lysstyrke efter 90 sekunder.

### BEHOLD VARM FUNKTION

Hvis døren ikke åbnes efter tilberedningen, skifter ovnen efter 2 minutter for at holde den varm i 15 minutter, HH vises på skærmen.

For at gå ud af "MENU" trykkes igen på .



## Brug af din enhed

### MADLAVNINGSTILSTANDE

#### 1000W /

Hurtig opvarmning af drikkevarer, vand og retter indeholdende en stor mængde væske. Madlavning mad, der indeholder meget vand (supper, saucer, tomater osv.).

#### 900W :

Tilberedning af friske eller frosne grøntsager.

#### 500W :

Madlavning af fisk og skaldyr.

Tilberedningsimpulser over svag varme. Genopvarmning eller tilberedning af sarte æggbaserede fødevarer.

#### 300W :

Madlavning af mejeriprodukter, syltetøj over svag varme.

#### 100W :

Optøning af kager indeholdende fløde.

#### Genopvarmning :

Genopvarmningsposition programmeret til 2mn30.

### START AF MADLAVNING

#### • BRUG AF MIKROBØLGEFUNKTIONEN

Drej funktionsvælgeren for at vælge den ønskede effekt.

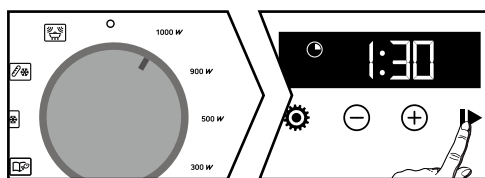

Displayet blinker. En tilberedningstid vises afhængigt af den valgte effekt. Bekræft med tasten ►, tilberedningen starter, når nedtællingen vises. Du kan ændre tilberedningstiden med knapperne + og -.







## Brug af din enhed

### • BRUG AF MIKROBØLGEFUNKTIONEN

#### • Programmering af varighed



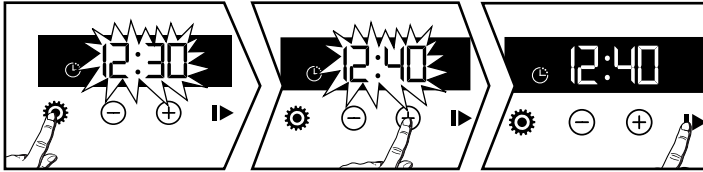

Vælg en madlavning. Skift om nødvendigt varigheden. Tryk på tasten , slutningen af madlavningssymbolet  blinker for at indikere, at justering er mulig



Du kan ændre slutningen af tilberedningen med + og - tasterne. Bekræft med tasten ►.

### AUTOMATISKE FUNKTIONER

De automatiske funktioner vælger de relevante tilberedningsparametre for dig afhængigt af den mad, der skal tilberedes, og dens vægt. Vælg en forprogrammeret mad fra følgende liste:

-  : Madlavning af friske grøntsager \*
-  : Madlavning frosne grøntsager
-  : Madlavning af fisk \*
-  : Afrimning af kød \*\*
-  : Afrimning af brød \*\*

\* Til tilberedningsfunktioner til friske grøntsager og fisk:

Halvvejs gennem tilberedningstiden beder ovnen dig om at vende din mad med et bip og vise "TURN".

\*\* Disse positioner tillader ikke en forsinket start.

Drej funktionsvælgeren til den ønskede automatiske funktion.

Indtast vægten af maden med + og - (i intervaller på 50 g), og valider derefter ved at trykke på ►.Ovnen starter. Ved at trykke på  du får adgang til slutningen af madlavningsindstillingen (Se kapitlet om forsinket madlavning).

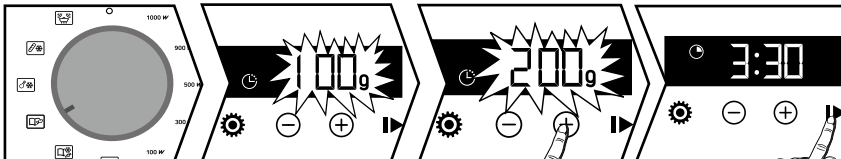



### INTERIØR - UDVENDIG RENGØRING

#### RENGØRING AF KAVITETEN

Brug en blød klud gennemblødt i vinduesrensere.

#### **⚠ Advarsel**

**Brug ikke skuremidler, slibende svampe eller metalskrabere til at rengøre ovnens glasdør, som kan ridse overfladen og få glasset til at knuses.**

Det anbefales at rengøre ovnen regelmæssigt og fjerne madaflejringer i og uden for apparatet. Brug en fugtig sæbevandssvamp. Hvis døren eller dørpakningen er beskadiget, må ovnen ikke bruges, før den er blevet repareret af en kompetent person. Hvis ovnen lugter eller er snavset, kog vand med citronsaft eller eddike i en kop i 2 minutter og rengør siderne med lidt opvaskemiddel.

Kontakt kundeservice eller en kvalificeret professionel, der ejer mærket for enhver indgriben på lampen..

### ANOMALIER OG LØSNINGER

#### **Ovnen varmes ikke op.**

Kontroller, om ovnen er korrekt tilsluttet, eller om sikringen i installationen ikke fungerer. Forøg den valgte temperatur.

#### **Ovnlyset fungerer ikke.**

Kontakt kundeservice. Kontroller, om ovnen er tilsluttet korrekt.



## INDGREB

Eventuelle indgreb på apparatet skal foretages af en kvalificeret tekniker, som er autoriseret af mærket. Når du ringer til os, skal du, for at vi bedre kan hjælpe dig, have alle oplysningerne om dit apparat klar (salgsartikel nr., servicereference, serienummer). Disse oplysninger står på typeskiltet.

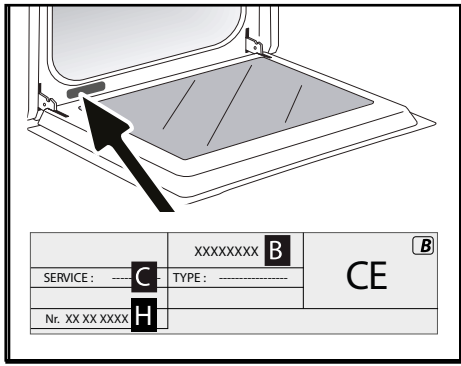

- B: Forhandlingsreference
- C: Servicereference
- H: Serienummer

### ORIGINALDELE:

I forbindelse med reparationer skal du anmode om, at der kun anvendes originaldele.





## FUNKTIONELLE EGENSKABSTESTER

Funktionelle egnethedsprøver i henhold til IEC / EN / NF EN 60705 standarder;  
Den Internationale Elektrotekniske Kommission, SC.59K, etablerede en standard for sammenlignende præstationstest udført på forskellige mikrobølgeovne.  
Vi anbefaler følgende til denne enhed:

<b>Prøve</b>	<b>Oplade</b>	<b>Ca. tid</b>	<b>Effektvælger</b>	<b>Beholdere / tip</b>
Æggecreme (12.3.1)	1000 g	16 - 18 min	500 W	Pyrex 227 På pladespilleren
Savoy kage (12.3.2)	475 g	6 - 7 min	700 W	Pyrex 827 På pladespilleren
Farsbrød (12.3.3)	900 g	14 min	700 W	Pyrex 838 Dæk med plastfolie. På pladespilleren
Optøning kød (13.3)	500 g	11 - 12 min	200 W	På en flad plade På pladespilleren
Optøning af hindbær (B.2.1)	250 g	6 - 7 min	200 W	På en flad plade På pladespilleren



FR

CS

DA

DE

EL

EN

FI

IT

NL

NO

PL

PT

SK

SV

# Brandt



GEBRAUCHSANLEITUNG DE

Mikrowellengerät

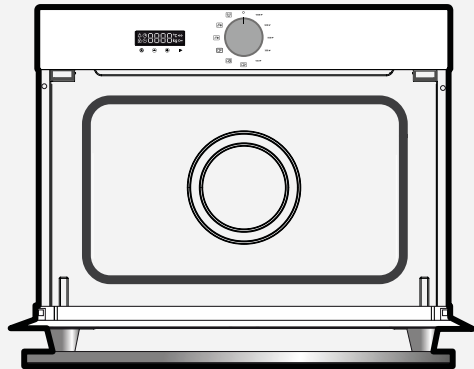

CZ2100026

ORIGINE  
**FRANCE**<sup>®</sup>  
GARANTIE

BYCert.6011825

Liebe Kundin, lieber Kunde,

Sie haben soeben ein **BRANDT** Produkt erworben, und wir danken Ihnen für Ihr Vertrauen.

Wir haben bei der Planung und Herstellung dieses Produktes an Sie gedacht, an Ihren Lebensstil, an Ihre Bedürfnisse, damit es Ihren Erwartungen bestmöglich entspricht. In diesem Produkt steckt unser Know-how, unser Innovationsgeist und die ganze Leidenschaft, die uns seit mehr als 60 Jahren antreibt.

Wir sind stets darum bemüht, Ihre Anforderungen immer besser zu erfüllen. Unser Verbraucherservice steht Ihnen daher selbstverständlich immer zur Verfügung und geht auf alle Ihre Fragen und Anregungen ein.

Besuchen Sie auch unsere Website [www.brandt.com](http://www.brandt.com). Sie finden dort eine Übersicht über unsere neuesten Innovationen, sowie weitere nützliche Hinweise.

**BRANDT** ist geehrt, Sie im Alltag zu begleiten, und wünscht Ihnen viel Freude mit Ihrem neuen Produkt.

	<p>Das Label "Origine France Garantie" bietet Verbrauchern die Rückverfolgbarkeit eines Produkts durch eine klare und objektive Angabe der Herkunft. Die Marke BRANDT ist stolz darauf, dieses Etikett auf Produkten unserer französischen Fabriken in Orléans und Vendôme anzubringen.</p>
---	---

<https://brandt.com/>

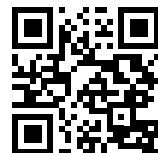

**Wichtig: Vor der Inbetriebnahme des Gerätes sollten Sie diese Gebrauchsanleitung aufmerksam lesen, damit Sie Ihr Gerät schneller beherrschen.**



<b>SICHERHEITSHINWEISE</b> .....	4
<b>UMWELT UND ENERGIEEINSPARUNG</b> .....	7
Umgebung .....	7
Energieeinsparungsrat .....	7
<b>Installieren Ihres Gerätes</b> .....	8
Wahl des Standorts und der Installation.....	8
Elektrischer Anschluss .....	9
<b>Beschreibung Ihres Gerätes</b> .....	10
Präsentation des Ofens .....	10
Anzeige- und Bedientasten .....	10
Funktionsprinzip .....	11
<b>Ihr Gerät verwenden</b> .....	12
Einstellungen .....	12
Menü Einstellungen .....	13
Kochmodi .....	14
Starten eines Garvorgangs .....	14
<b>Pflege des Geräts</b> .....	16
Reinigung innen - außen .....	16
<b>Anomalien und Lösungen</b> .....	16
<b>Kundendienst</b> .....	17
Interventionen .....	17
<b>KÜCHENHILFE</b> .....	18
Tests der Dienstauglichkeit .....	18





### **WICHTIGE SICHERHEITSANWEISUNGEN. BITTE SORGFÄLTIG LESEN UND FÜR ZUKÜNFTIGE VERWENDUNGEN AUFBEWAHREN.**

Sie können diese Gebrauchsanweisung auf der Internetseite der Marke herunterladen.

#### **Wichtig :**

Bitte lesen Sie die vorliegende Installationsanleitung vor der ersten Inbetriebnahme aufmerksam durch, damit Sie Ihr Gerät schnell beherrschen. Diese Gebrauchsanleitung mit dem Gerät aufbewahren. Sollte das Gerät verkauft oder veräußert werden, sichergehen, dass die Betriebsanleitung beigelegt wird.

Vor der Installation und Benutzung des Geräts sollten diese Hinweise zur Kenntnis genommen werden. Sie sind für die Sicherheit des Benutzers und anderer Personen verfasst worden.

— Dieses Gerät ist für Haushaltsanwendungen und ähnliche Anwendungen bestimmt wie beispielsweise : Teeküchen für Mitarbeiter von Ladengeschäften, Büros und anderen Arbeitsumfeldern. Landwirtschaftliche Betriebe. Verwendung durch Gäste von Hotels, Motels und anderen Unterkunftszwecken dienenden Einrichtungen; Nutzung der Kategorie Gästezimmer zuzuord-

nenden Einrichtungen.

— Dieses Gerät kann von Kindern ab 8 Jahren und von Personen mit körperlichen und geistigen Behinderungen und Behinderungen der Sinnesorgane bzw. Personen ohne Erfahrungen und Kenntnisse bedient werden, wenn sie vorher beaufsichtigt wurden oder Anweisungen zur sicheren Bedienung des Geräts erhalten haben und die etwaigen Gefahren verstanden haben. Kinder dürfen nicht mit dem Gerät spielen. Beim Reinigen und Pflegen dürfen Kinder nicht unbeaufsichtigt bleiben.

— Kinder müssen beaufsichtigt werden, damit sie nicht mit dem Gerät spielen.

#### **WARNHINWEIS:**

Das Gerät und dessen zugängliche Teile werden beim Betrieb heiß. Achten Sie darauf, dass Sie die Heizelemente im Inneren des Herdes nicht berühren. Kinder unter 8 Jahren sind fernzuhalten, es sei denn, sie stehen unter ständiger Aufsicht.

Wartungs- und Reparaturarbeiten, welche die Entfernung



einer Mikrowellenenergie-Schutzabdeckung erfordern, dürfen nur von entsprechend qualifizierten Personen vorgenommen werden. Flüssigkeiten und andere Nahrungsmittel dürfen nicht in hermetisch geschlossenen Behältern erhitzt werden, da sie explodieren könnten.

Erlauben Sie Kindern nur, das Gerät ohne Beaufsichtigung zu benutzen, wenn sie vorher die notwendigen Anweisungen erhalten haben, damit sie das Gerät bei aller Sicherheit benutzen können und die Gefahren einer ungeeigneten Benutzung verstehen.

Wenn das Gerät im Kombi-Modus benutzt wird, ist es aufgrund der erzeugten Temperaturen empfohlen, dass Kinder den Backofen nur unter Aufsicht eines Erwachsenen benutzen.

— Verwenden Sie nur für Mikrowellenherde geeignetes Geschirr und Zubehör.

— Während des Erhitzens von Nahrungsmitteln in Behältern aus Kunststoff oder Papier behalten Sie bitte stets ein Auge auf das Gerät, da die Gefahr einer Flammenbildung besteht.

— Bei Rauchbildung das Gerät ausschalten oder den Netzstecker ziehen und die Tür

geschlossen halten, um eventuelle Flammen zu ersticken.

— Das Erhitzen von Getränken im Mikrowellenherd kann ein plötzliches oder verzögertes Spritzen der siedenden Flüssigkeit verursachen, daher sind bei der Handhabung des Behälters die erforderlichen Vorkehrungen zu treffen.

— Der Inhalt von Fläschchen und Babynahrungsgläsern muss umgerührt oder geschüttelt werden, und die Temperatur ist vor dem Konsum zu prüfen, um Verbrennungen zu vermeiden.

— Behälter aus Metall für Nahrungsmittel und Getränke dürfen für das Garen im Mikrowellengerät nicht verwendet werden.

— Es ist nicht empfohlen, Eier in ihrer Schale oder ganze harte Eier in einem Mikrowellenherd aufzuwärmen, da sie explodieren können, auch nach Garende.

— Dieses Gerät ist für das Garen bei geschlossener Tür bestimmt.

— Die Mikrowelle ist für das Erhitzen von Lebensmitteln und Getränken vorgesehen.

Die Trocknung von Lebensmitteln oder von Wäsche und das Erwärmen von Heizkissen, Pantoffeln, Schwämmen, feuchter Wäsche und ähnlichen Gegenständen können zu



Verletzungs-, Entzündungs- und Brandgefahr führen.

### **WARNHINWEIS:**

Wenn die Tür oder die Dichtung der Tür beschädigt ist, darf das Gerät nicht benutzt werden, bevor eine entsprechend qualifizierte Person die erforderliche Reparatur durchgeführt hat.

— Es wird empfohlen, das Gerät regelmäßig zu reinigen und Nahrungsmittelrückstände zu entfernen.

— Wenn das Gerät nicht sauber gehalten wird können der Zustand der Oberfläche und zwangsläufig die Lebensdauer des Geräts beeinträchtigt und eine gefährliche Situation hervorgerufen werden.

— Keinen Dampfreiniger verwenden.

— Für das Reinigen der Glastür des Backofens dürfen keine Scheuermittel oder Metallschaber verwendet werden, da durch ihre Verwendung Kratzer auf der Oberfläche oder Sprünge im Glas verursacht werden könnten.

Der Netzstecker muss nach der Installation zugänglich sein.

Es muss möglich sein, das Gerät vom Stromnetz abzuschalten, entweder durch Ziehen des

Netzsteckers, oder durch Einbauen eines Schalters in die fest installierten Leitungen gemäß den Installationsanweisungen. Das Schutzkabel (grün-gelb) ist an den Erdungsanschluss des Gerätes angeschlossen und muss geerdet werden.

Ein beschädigtes Netzkabel muss vom Hersteller, dessen Kundendienst oder einer fachgerecht qualifizierten Person ausgetauscht werden, um jeglicher Gefahr vorzubeugen.

Das Gerät mittig in das Möbel einbauen, so dass ein Mindestabstand von 10 mm zum benachbarten Möbel gewährleistet wird. Das Material des Einbaumöbels muss hitzebeständig sein (oder es muss mit einem hitzebeständigen Material beschichtet sein). Um die Stabilität zu erhöhen, Das Gerät mit 2 Schrauben durch die dazu vorgesehenen Löcher an den Schutzleisten im Möbel befestigen.

Dieses Gerät muss in einer Höhe von mehr als 850 mm vom Boden aufgestellt werden.

Das Gerät darf nicht hinter einer Blende installiert werden, sonst kann es zu einer Überhitzung kommen.



## UMWELTSCHUTZ

Das Verpackungsmaterial des Gerätes ist recyclingfähig. Führen Sie es der Wiederverwertung zu und leisten Sie einen Beitrag zum Umweltschutz, indem Sie es in den dazu vorgesehenen Containern Ihrer Gemeinde entsorgen.



In das Gerät wurden viele recyclingfähige Materialien eingebaut. Dieses Logo bedeutet, dass Altgeräte nicht zusammen mit anderen Abfällen entsorgt werden dürfen.

Die vom Hersteller organisierte Wiederverwertung erfolgt unter optimalen Bedingungen und hält die europäische Richtlinie 2002/96/EG für Abfälle aus elektrischen und elektronischen Geräten ein.

Fragen Sie in der Gemeindeverwaltung oder bei Ihrem Händler nach den nächstgelegenen Sammelpunkten für Altgeräte.

Wir danken für Ihren Beitrag zum Umweltschutz.



## WAHL DES AUFSTELLUNGSRORTS UND EINBAU

Die Diagramme bestimmen die Abmessungen eines Möbelstücks, das Ihren Ofen aufnehmen kann. Dieses Gerät kann in einer Säule installiert werden (Abb. A und B). Bohren Sie dazu ein Loch von  $\varnothing 2$  mm in die Schrankwand vor, um ein Absplittern des Holzes zu verhindern. Sichern Sie den Ofen mit den 2 Schrauben.



### Empfehlung

**Lassen Sie Ihre Installation von einem Fachmann für Haushaltsgeräte die fachgerechte Installation bestätigen.**

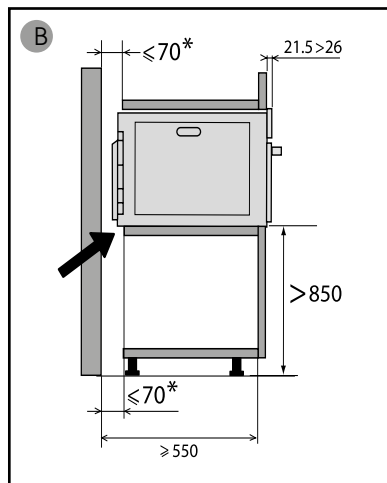
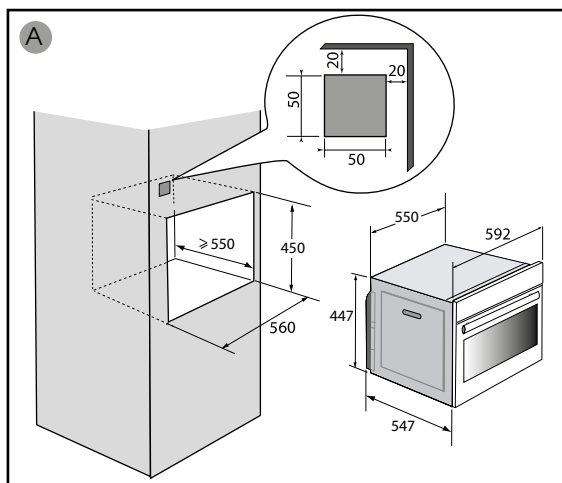

### **! Attention :**

Aus den Abbildungen gehen die Maße eines Möbels hervor, in den der Ofen eingesetzt werden kann.

Dieses Gerät kann ebenso gut unter einer Arbeitsplatte (A) wie in Säulenaufstellung (B) installiert werden. Bei einem offenen Möbel muss die Öffnung hinten maximal 70 mm groß sein. (B).

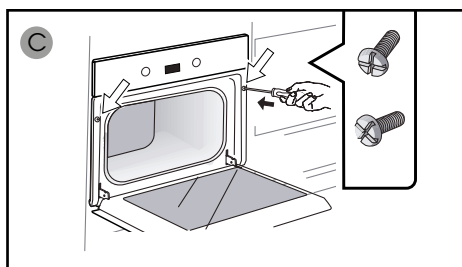



## ELEKTRISCHER ANSCHLUSS

Der Herd muss mit einem (genormten) Stromkabel mit 3 Leitern mit 1,5 mm<sup>2</sup> Leitungsquerschnitt (1 Ph 1 N + Erdung) angeschlossen werden, die an das 220 - 240 V ~ Netz über eine Steckdose nach IEC Norm 60083 oder eine omnipolare Stromunterbrechung gemäß den Installationsregeln angeschlossen sein müssen.



### **Achtung:**

**Das Schutzkabel (grün-gelb) ist an den Erdungsanschluss des Gerätes angeschlossen und muss geerdet werden. Die Anlage erfordert eine 16 Ampere-Sicherung.**

Wir übernehmen keine Haftung für Unfälle oder Vorkommnisse aufgrund nicht vorhandener, defekter oder nicht ordnungsgemäßer Erdung oder von nicht normgerechtem Anschluss.

### • Vor dem ersten Gebrauch

Verwenden Sie Ihre Kamera nicht sofort (warten Sie ca. 1 bis 2 Stunden), nachdem Sie sie von einem kalten an einen warmen Ort gebracht haben, da Kondensation eine Fehlfunktion verursachen kann.

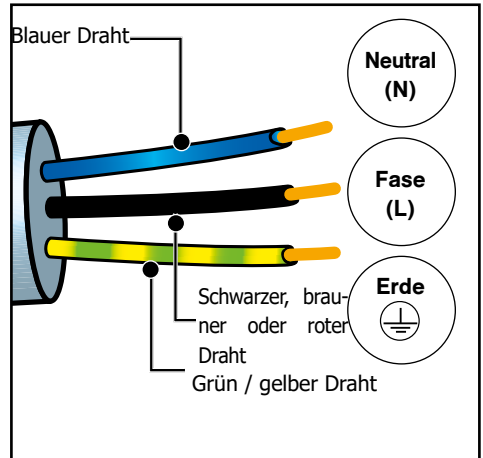



# BESCHREIBUNG DES OFENS

## ÜBERSICHT ÜBER DEN BACKOFEN

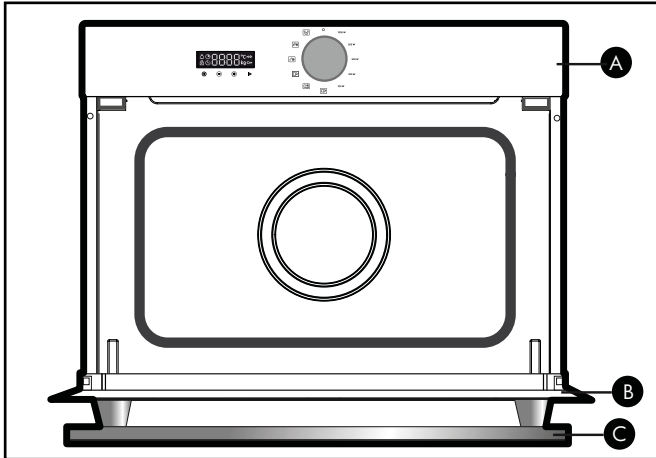

- A** Bedienleiste
- B** Tür
- C** Griff

### • ANZEIGE



- Garzeit
- Ende des Garvorgangs
- Verriegelung der Tasten
- Zeitschaltuhr
- g** Gewicht

### • TASTEN

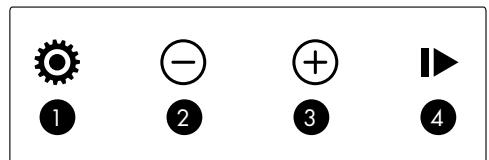

- 1** Einstellung der Uhrzeit und Dauer/Menü
- 2** Taste -
- 3** Taste +
- 4** Start/Pause



### **FUNKTIONSPRINZIP**

Für den Garvorgang werden elektromagnetische Wellen eingesetzt. Sie sind in unserer Umwelt genauso vorhanden wie Radiowellen, Licht oder Infrarotstrahlen.

Ihre Frequenz liegt im Frequenzbereich 2450 MHz.

Ihr Verhalten:

- Sie werden von Metall zurückgeworfen.
- Sie durchdringen alle anderen Materialien.
- Sie werden von Wassermolekülen, Fett und Zucker absorbiert.

Wenn ein Lebensmittel den Mikrowellen ausgesetzt ist, wird durch die schnelle Bewegung der Moleküle Wärme erzeugt.

Die Wellen dringen etwa 2,5 cm in das Lebensmittel ein. Wenn das Lebensmittel dicker ist, so erfolgt das Durchbraten, wie beim traditionellen Kochen, durch Wärmeleitung.

Im Inneren des Lebensmittels wird durch die Mikrowellen lediglich ein thermischer Vorgang in Gang gesetzt. Die Mikrowellen sind also nicht gesundheitsschädlich.







## EINSTELLUNGEN

### • EINSTELLUNG DER UHRZEIT

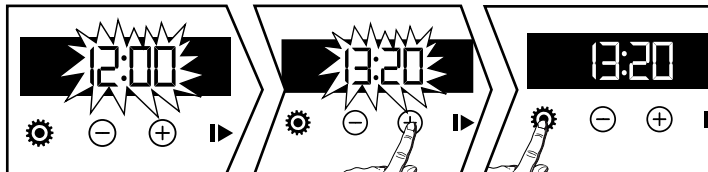
Beim Einschalten des Stroms blinkt die Anzeige auf 12:00.



Stellen Sie die Zeit mit den Tasten + oder - ein. Mit der Taste  bestätigen. Bei Stromausfall blinkt die Uhrzeit.

### • ÄNDERUNG DER UHRZEIT

Der Schalter für die Funktionswahl muss auf 0 stehen.

Drücken Sie die Taste  das Symbol  erscheint drücken Sie erneut auf .

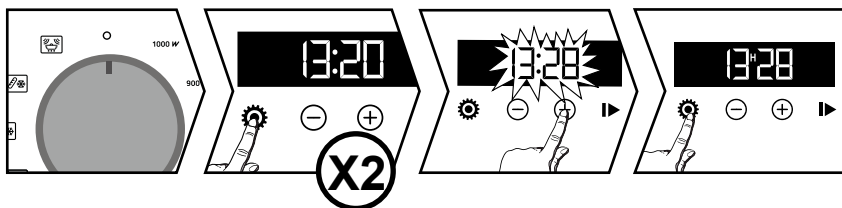

Stellen Sie die Zeit mit den Tasten + oder - ein. Mit der Taste  bestätigen.

Die gewünschte Uhrzeit wird automatisch nach einigen Sekunden abgespeichert.

### • ZEITSCHALTUHR

**Diese Funktion kann nur benutzt werden, wenn der Backofen ausgeschaltet ist.**

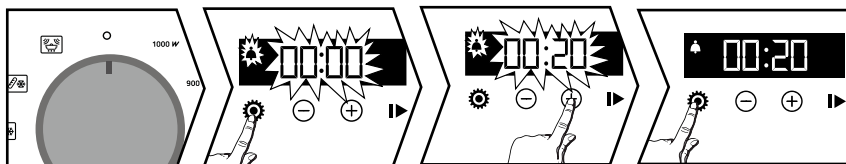

Drücken Sie die Taste  das Symbol  erscheint . Die Zeitschaltuhr blinkt.

Stellen Sie die Zeitschaltuhr mit den Tasten + und - ein. Drücken Sie die Taste  um zu bestätigen, die Rückwärtszählung beginnt.

Wenn die eingestellte Zeit abgelaufen ist, ertönt ein Signalton. Um ihn zu stoppen, drücken Sie eine beliebige Taste.



Die Zeit erscheint erneut in der Anzeige.

**Hinweis:** Sie können die Programmierung der Zeitschaltuhr jederzeit ändern oder annullieren. Zum Annullieren gehen Sie zurück zum Menü Zeitschaltuhr und nehmen die Einstellung 00:00 vor.

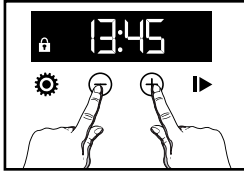

## • VERRIEGELUNG DER TASTEN



Drücken Sie gleichzeitig die Tasten + und - bis zur Anzeige des Symbols  auf dem Bildschirm. Um zu entsperren, drücken Sie gleichzeitig die Tasten + und -, bis das Symbol  vom Bildschirm verschwindet. Der Drehteller aufgrund der Größe Ihrer Schüssel





## MENÜ EINSTELLUNGEN

Sie können verschiedene Einstellungen Ihres Mikrowellenherds verändern, dafür:

Drücken Sie die Taste  einige Sekunden lang bis zur "MENÜ"-Anzeige, um zum Einstellmodus zu gelangen.

Drücken Sie erneut die Taste , um die verschiedenen Einstellungen durchlaufen zu lassen.

Aktivieren oder deaktivieren Sie mit den Tasten + und - die verschiedenen Einstellungen, siehe folgende Tabelle:

	Aktivieren/Deaktivieren der Signaltöne der Tasten
	Aktivieren/Deaktivieren des Demo-Modus
	Modus Warmhalten: Position ON, Funktion aktiviert. Position OFF, Funktion deaktiviert.
	Display Standby: Position ON, Anzeige nach 90 Sekunden aus. Position OFF, Verringerung der Displayhelligkeit nach 90 Sekunden.

## FUNKTION WARMHALTEN

Wenn die Tür nach Abschluss des Garvorgangs nicht geöffnet wird, schaltet das Gerät nach 2 Minuten 15 Minuten lang in den Warmhaltemodus, HH erscheint auf dem Display.

Um das "MENÜ" zu verlassen, drücken Sie erneut einige Sekunden lang auf .



## Garen

### VERWENDUNG DER VERSCHIEDENEN LEISTUNGSTUFEN

#### **1000 W :**

Schnelles Erhitzen von Getränken, Wasser oder Gerichten mit einem hohen Flüssigkeitsanteil.  
Garen von Lebensmitteln mit einem hohen Wasseranteil (Suppen, Soßen, Tomaten usw.)

#### **900 W :**

Garen von frischem oder tiefgekühltem Gemüse.

#### **500 W :**

Garen von Fisch und Krustentieren.

Garen von Hülsenfrüchten bei niedriger Hitze. Aufwärmen oder Garen von empfindlichen, eierhaltigen Speisen.

#### **300 W :**

Garen von Milchprodukten und Konfitüren.

#### **100 W :**

Auftauen von Backwaren mit Sahneanteil.





#### **Aufwärmen :**

Aufwärmposition auf 2 min 30 Sek. programmiert

### SOFORTIGES GAREN

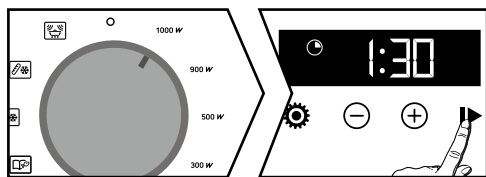
Drehen Sie den Funktionswahlschalter auf die gewünschte Leistung.





Die Anzeige blinkt. Eine Garzeit wird entsprechend der gewählten Leistung angezeigt. Bestätigen Sie mit der Taste , der Garvorgang beginnt und der Countdown für die Dauer wird angezeigt.

Die Gardauer kann mit den Tasten + und - geändert werden.



# Garen

## • GAREN MIT STARTZEITVORWAHL



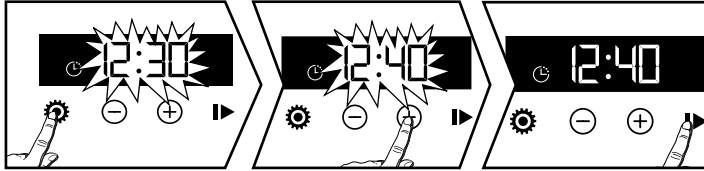

Garmodus auswählen. Dauer falls notwendig ändern. Drücken Sie die Taste , das Symbol für das Ende des Garvorgangs , um anzuzeigen, dass eine Einstellung erforderlich ist.



Das Ende des Garvorgangs kann mit den Tasten + und - geändert werden. Mit der Taste  bestätigen.

## AUTOMATIKFUNKTIONEN

Die Automatikfunktionen wählen die geeigneten Parameter je nach zuzubereitendem Gericht und Gewicht aus. Wählen Sie ein vorprogrammiertes Lebensmittel in der folgenden Liste:

-  : Garen von frischem Gemüse.
-  : Garen von tiefgekühltem Gemüse.
-  : Garen von Fisch\*
-  : Auftauen von Fleisch\*\*
-  : Auftauen von Brot\*\*

\* Für die Garfunktionen für frisches Gemüse und Fisch:

Nach der Hälfte der Gardauer fordert Sie der Mikrowellenherd durch einen Signalton und die Anzeige „TURN“ auf, Ihre Lebensmittel zu wenden.

\*\* Diese Positionen ermöglichen keine Startzeitvorwahl.

Drehen Sie den Funktionswahlschalter auf die Automatikfunktion Ihrer Wahl.

Geben Sie das Gewicht des Lebensmittels mit + und - (in 50g-Stufen) ein und bestätigen Sie mit . Der Mikrowellenherd geht in Betrieb.

Indem Sie auf  drücken, gelangen Sie zur Einstellung des Endes des Garvorgangs (Siehe Kapitel Garen mit Startzeitvorwahl).

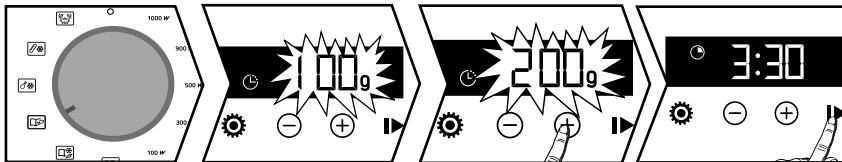



## REINIGUNG DER AUSSENFLÄCHE

Benutzen Sie ein weiches, mit Glasreiniger getränktes Tuch.

### **⚠ Warnung**

**Für das Reinigen der Glastür des Backofens dürfen keine Scheuermittel, Scheuerschwämme oder Metallschaber verwendet werden, wodurch Kratzer auf der Oberfläche oder Sprünge im Glas verursacht werden könnten.**

## REINIGUNG DES INNENRAUMS

Es wird empfohlen, den Backofen regelmäßig zu reinigen und innen wie außen alle Lebensmittelreste zu entfernen. Zur Reinigung einen feuchten Schwamm mit Seifenlauge verwenden. Bei beschädigter Tür oder Türdichtung darf das Gerät erst nach Instandsetzung durch einen Fachmann wieder in Betrieb genommen werden. Sollte das Gerät riechen oder verschmutzt sein, 2 Minuten lang eine Tasse Wasser mit Zitronensaft oder Essig kochen lassen und die Wände mit etwas Spülmittel reinigen.

## AUSWECHSELN DER LAMPE

Für alle Eingriffe an der Lampe kontaktieren Sie bitte den Kundendienst oder einen qualifizierten Fachmann des Händlers.

## FUNKTIONSSTÖRUNGEN UND LÖSUNGEN

Einige kleinere Funktionsstörungen können Sie selbst beheben:

### **Der Mikrowellenherd heizt nicht.**

Kontrollieren Sie, ob der Backofen tatsächlich an das Stromnetz angeschlossen ist und ob die Sicherung ihrer Elektroinstallation intakt ist. Höhere Temperatur einstellen.

### **Die Lampe des Mikrowellenherds funktioniert nicht.**

Kontaktieren Sie den Kundendienst. Kontrollieren Sie, ob der Mikrowellenherd tatsächlich an die Stromversorgung angeschlossen ist.



# KUNDENKONTAKTE

## KUNDENKONTAKTE

Eventuelle Reparaturarbeiten an dem Gerät müssen von qualifiziertem Fachpersonal des Händlers vorgenommen werden. Um bei Ihrem Anruf die Entgegennahme Ihres Anliegen zu erleichtern, halten Sie bitte die vollständigen Geräteangaben bereit (Handels-Referenznummer, Service-Referenznummer, Seriennummer). Diese Angaben finden Sie auf einem an Ihrem Gerät angebrachten Schild.

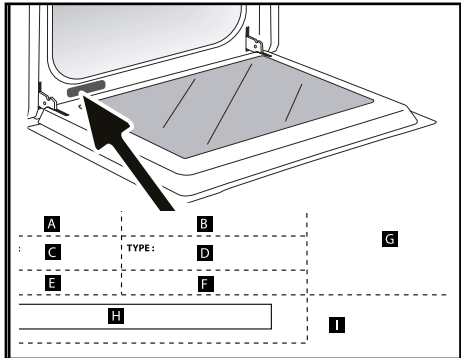

- B: Handelsreferenznummer
- C: Service-Referenznummer
- H: Seriennummer

## ORIGINAL-ERSATZTEILE

Verlangen Sie bei Reparaturarbeiten, dass ausschließlich zertifizierte Original-Ersatzteile verwendet werden.





## • EIGNUNGSVERSUCHE DER FUNKTION

Eignungsversuche nach den Normen IEC/EN/NF EN 60705;  
Die internationale Elektrotechnikkommision, SC.59K, hat eine Norm zum Leistungsvergleich unterschiedlicher Mikrowellenherde festgelegt.  
Für dieses Gerät wird Folgendes empfohlen:

<b>Versuch</b>	<b>Gewicht</b>	<b>Ungefähre Dauer</b>	<b>Wahlschalter der Leistung</b>	<b>Behälter / Tipps</b>
Eiercreme (12.3.1)	1000 g	16 - 18 min	500 W	Pyrex 227 Auf dem Drehteller
Biskuittorte (12.3.2)	475 g	6 - 7 min	700 W	Pyrex 827 Auf dem Drehteller
Falscher Hase (12.3.3)	900 g	14 min	700 W	Pyrex 838 Mit Plastikfolie abdecken. Auf dem Drehteller
Auftauen von Fleisch (13.3)	500 g	11 - 12 min	200 W	Auf einem flachem Teller Auf dem Drehteller
Auftauen von Himbeeren (B.2.1)	250 g	6 - 7 min	200 W	Auf einem flachem Teller Auf dem Drehteller





FR

CS

DA

DE

EL

EN

FI

IT

NL

NO

PL

PT

SK

SV

# Brandt



ΟΔΗΓΙΕΣ ΧΡΗΣΗΣ EL

Οδηγισ Χρησης

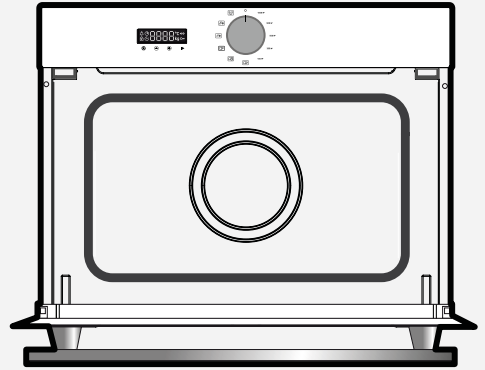

CZ2100026

BYCert.6011825

Αγαπητέ Πελάτη,

Μόλις αγοράσατε ένα προϊόν **BRANDT** και θα θέλαμε να σας ευχαριστήσουμε.

Η σχεδίαση και η κατασκευή αυτού του προϊόντος πραγματοποιήθηκε λαμβάνοντας υπόψη εσάς, τον τρόπο ζωής και τις απαιτήσεις σας προκειμένου το προϊόν να ικανοποιήσει τις προσδοκίες σας. Αξιοποιούμε την τεχνογνωσία μας, το καινοτόμο πνεύμα και το πάθος μας που μας καθοδηγεί για περισσότερα από 60 χρόνια.

Σε μια προσπάθεια να διασφαλίσουμε ότι τα προϊόντα μας ανταποκρίνονται στις απαιτήσεις σας με τον καλύτερο δυνατό τρόπο, το Τμήμα Εξυπηρέτησης Πελατών είναι στη διάθεσή σας, για να απαντήσει σε όλες τις ερωτήσεις σας και να ακούσει όλες τις προτάσεις σας.

Επισκεφθείτε την ιστοσελίδα μας **www.brandt.com** όπου θα βρείτε τις τελευταίες μας καινοτομίες, καθώς και χρήσιμες και συμπληρωματικές πληροφορίες.

**Η BRANDT** με χαρά σας βοηθάει καθημερινά και ελπίζει να αξιοποιήσετε στο μέγιστο την αγορά σας.

	<p>Η ετικέτα "Origine France Garantie" παρέχει στους καταναλωτές την ιχνηλασιμότητα ενός προϊόντος δίνοντας μια σαφή και αντικειμενική ένδειξη προέλευσης. Η μάρκα BRANDT είναι υπερήφανη που τοποθετεί αυτήν την ετικέτα σε προϊόντα από τα γαλλικά εργοστάσιά μας που εδρεύουν στην Ορλεάνη και τη Vendôme.</p>
--	---

<https://brandt.fr/>



**Σημαντικό:**

**Πριν να χρησιμοποιήσετε τη συσκευή σας, διαβάστε αυτές τις οδηγίες χρήσης προσεκτικά για να εξοικειωθείτε πιο γρήγορα με τη λειτουργία του.**



<b>Οδηγίες ασφαλείας</b> .....	4
<b>ΠΕΡΙΒΑΛΛΟΝ ΚΑΙ ΕΞΟΙΚΟΝΟΜΗΣΗ</b> .....	7
Περιβάλλον .....	7
Συμβουλή εξοικονόμησης ενέργειας .....	7
<b>εγκατάσταση της συσκευής σας</b> .....	8
Επιλογή θέσης και εγκατάστασης .....	8
Ηλεκτρική σύνδεση .....	9
<b>Περιγραφή της συσκευής σας</b> .....	10
Παρουσίαση του φούρνου .....	10
Πλήκτρα οθόνης και ελέγχου .....	10
Αξεσουάρ .....	11
<b>Χρήση της συσκευής σας</b> .....	12
Ρυθμίσεις .....	12
Μενού ρυθμίσεων .....	13
Τρόποι μαγειρέματος .....	14
Έναρξη μαγειρέματος .....	14
<b>Φροντίδα της συσκευής σας</b> .....	16
Εσωτερικός - εξωτερικός καθαρισμός .....	16
<b>Ανωμαλίες και λύσεις</b> .....	16
<b>Υπηρεσία μεταπωλήσεων</b> .....	17
Παρεμβάσεις .....	17
<b>ΕΝΙΣΧΥΣΗ ΜΑΓΕΙΡΕΜΑΤΟΣ</b> .....	18
Δοκιμές λειτουργικής ικανότητας .....	18



### **ΣΗΜΑΝΤΙΚΕΣ ΟΔΗΓΙΕΣ ΑΣΦΑΛΕΙΑΣ. ΔΙΑΒΑΣΤΕ ΤΕΣ ΜΕ ΠΡΟΣΟΧΗ ΚΑΙ ΦΥΛΑΞΤΕ ΤΕΣ ΓΙΑ ΜΕΜΜΟΝΤΙΚΕΣ ΧΡΗΣΕΙΣ.**

*Αυτές οι οδηγίες χρήσης διατίθενται προς μεταφόρτωση στην ιστοσελίδα της κατασκευάστριας εταιρείας.*

#### **Σημαντικό:**

Πριν θέσετε τη συσκευή σε λειτουργία, παρακαλείστε να διαβάσετε προσεκτικά αυτές τις οδηγίες εγκατάστασης, ώστε να εξοικειωθείτε γρηγορότερα με τη λειτουργία της. Φυλάξτε αυτές τις οδηγίες χρήσης μαζί με τη συσκευή σας. Εάν η συσκευή χρειαστεί να πωληθεί ή να παραχωρηθεί σε άλλο άτομο, βεβαιωθείτε ότι θα συνοδεύεται από τις οδηγίες χρήσης.

Διαβάστε προσεκτικά αυτές τις συμβουλές πριν από την εγκατάσταση και τη χρήση της συσκευής. Παρέχονται για την ασφάλειά σας και την ασφάλεια των άλλων.

— Η συσκευή αυτή προορίζεται για χρήση σε οικιακές και παρόμοιες εφαρμογές όπως : Κουζίνες που προορίζονται αποκλειστικά για το προσωπικό καταστημάτων, γραφείων και άλλων επαγγελματικών χώρων. Αγροκτήματα. Χρήση από πελάτες ξενοδοχείων, μοτέλ και άλλων οικιστικών δομών και δομών τύπου ενοικιαζόμενων δωματίων.

— Η συσκευή αυτή μπορεί να χρησιμοποιηθεί από παιδιά 8 ετών και άνω, και από άτομα με μειωμένες σωματικές,

αισθητήριες ή διανοητικές ικανότητες ή χωρίς εμπειρία και γνώση, εάν επιτηρούνται ή έλαβαν οδηγίες για την ασφαλή χρήση της συσκευής και κατανόησαν τον κίνδυνο που μπορεί να υπάρχει. Τα παιδιά δεν πρέπει να παίζουν με τη συσκευή. Οι ενέργειες καθαρίσματος και συντήρησης δεν πρέπει να πραγματοποιούνται από παιδιά που δεν επιτηρούνται.

— Φροντίζετε να επιβλέπετε τα παιδιά προκειμένου να μην παίζουν με τη συσκευή.

#### **ΠΡΟΕΙΔΟΠΟΙΗΣΗ:**

Η συσκευή και τα προσβάσιμα μέρη της θερμαίνονται κατά τη διάρκεια της χρήσης. Προσέξτε να μην αγγίζετε τα θερμαντικά στοιχεία που βρίσκονται στο εσωτερικό του φούρνου. Τα παιδιά κάτω των 8 ετών πρέπει να παραμένουν μακριά εκτός και αν βρίσκονται υπό διαρκή επίβλεψη.

Είναι επικίνδυνο για οποιονδήποτε, εξαιρούμενου του εξειδικευμένου προσωπικού, να προβαίνει σε ενέργειες συντήρησης ή επιδιόρθωσης που απαιτούν την αφαίρεση του καλύμματος, το οποίο προστατεύει από



την έκθεση στην ενέργεια των μικροκυμάτων.

Τα υγρά και άλλα τρόφιμα δεν πρέπει να ζεσταίνονται μέσα σε σκεύη που είναι κλεισμένα αεροστεγώς καθώς υπάρχει κίνδυνος έκρηξης.

Μην αφήνετε ποτέ τα παιδιά να χρησιμοποιούν το φούρνο, χωρίς επίβλεψη εκτός εάν τους έχετε πρωτίτερα εξηγήσει τις οδηγίες χρήσης, προκειμένου να χρησιμοποιήσουν το φούρνο με ασφάλεια και να καταλάβουν τους κινδύνους μίας λανθασμένης χρήσης.

Εάν η συσκευή βρίσκεται σε συνδυαστική λειτουργία, τα παιδιά θα πρέπει να χρησιμοποιούν τον φούρνο μόνο υπό την επίβλεψη ενηλίκων λόγω των υψηλών θερμοκρασιών που παράγονται.

— Βεβαιώνετε ότι τα σκεύη είναι κατάλληλα για χρήση σε φούρνο μικροκυμάτων.

— Κατά τη διάρκεια της θέρμανσης των τροφίμων σε πλαστικά ή χάρτινα σκεύη, ελέγχετε συχνά το φούρνο, καθώς υπάρχει πιθανότητα ανάφλεξης.

— Εάν εμφανιστεί καπνός, σταματήστε ή αποσυνδέστε το φούρνο και διατηρήστε την πόρτα κλειστή προκειμένου να σβήσει η ενδεχόμενη φλόγα.

— Το ζέσταμα αφηρημάτων με μικροκύματα μπορεί να προκαλέσει αιφνίδια και

απρόβλεπτη ανάβλυση του υγρού που βράζει, συνεπώς πρέπει να λαμβάνονται οι απαραίτητες προφυλάξεις κατά το χειρισμό του σκεύους.

— Το περιεχόμενο των μπιμπερό και των τροφίμων για μωρά σε βαζάκια πρέπει να αναδευτεί και η θερμοκρασία του περιεχομένου πρέπει να ελεγχθεί πριν την κατανάλωση, προκειμένου να αποφευχθούν εγκαύματα.

— Τα μεταλλικά σκεύη για τρόφιμα και ποτά δεν είναι κατάλληλα για μαγείρεμα με μικροκύματα.

— Σας συνιστούμε να μην ζεσταίνετε σε φούρνο μικροκυμάτων τα αυγά με το τσόφλι τους ή τα βραστά αυγά ολόκληρα καθώς υπάρχει κίνδυνος να εκραγούν, ακόμα και μετά το τέλος του ψησίματος.

— Αυτή η συσκευή έχει σχεδιαστεί για ψήσιμο με κλειστή πόρτα.

— Ο φούρνος μικροκυμάτων προορίζεται για το ζέσταμα τροφίμων και ποτών.

Όταν στεγνώνετε τρόφιμα ή ρούχα και ζεσταίνετε θερμαινόμενα μαξιλάρια, παντόφλες, σφουγγάρια, υγρά ρούχα και άλλα παρόμοια αντικείμενα, ενδέχεται να υπάρξει κίνδυνος τραυματισμού, ανάφλεξης ή πυρκαγιάς.

**ΠΡΟΕΙΔΟΠΟΙΗΣΗ:**



Εάν η πόρτα ή ο σύνδεσμος της πόρτας φθαρεί, ο φούρνος δεν πρέπει να χρησιμοποιηθεί πριν την επιδιόρθωση της βλάβης από εξειδικευμένο τεχνικό.

— Σας συνιστούμε να καθαρίζετε το φούρνο τακτικά και να αφαιρείτε οποιαδήποτε υπολείμματα τροφών.

— Εάν δεν διατηρείτε τη συσκευή σας καθαρή, η επιφάνειά της ενδέχεται να φθαρεί, γεγονός που όχι μόνο θα επηρεάσει τη διάρκεια ζωής της συσκευής αλλά και θα καταστήσει τη χρήση της επικίνδυνη.

— Μην χρησιμοποιείτε συσκευή καθαρισμού με ατμό.

— Μη χρησιμοποιείτε αποξεστικά προϊόντα συντήρησης ή σκληρά μεταλλικά σφουγγάρια για να καθαρίζετε την γυάλινη πόρτα του φούρνου καθώς ενδέχεται να χαρακωθεί η επιφάνεια και να σπάσει το γυαλί.

Φροντίστε να έχετε πρόσβαση στο φως τροφοδοσίας μετά την εγκατάσταση.

Είναι δυνατό να αποσυνδέσετε την συσκευή από το δίκτυο ηλεκτρικής τροφοδοσίας, είτε μέσω ενός ρευματολήπτη, είτε χρησιμοποιώντας ένα διακόπτη που έχετε τοποθετήσει στις σταθερές σωληνώσεις σύμφωνα με τους κανόνες εγκατάστασης. Το καλώδιο προστασίας (πράσινο-κίτρινο) συνδέεται

με τον ακροδέκτη γείωσης της συσκευής και πρέπει να συνδέεται με τη γείωση της εγκατάστασης.

Εάν το καλώδιο τροφοδοσίας έχει φθαρεί πρέπει να αντικατασταθεί από τον κατασκευαστή, την υπηρεσία εξυπηρέτησης πελατών του κατασκευαστή, ή ένα άτομο με παρόμοια εξειδίκευση προκειμένου να διασφαλιστεί πλήρως η ασφάλεια.

Τοποθετήστε τον φούρνο μέσα στο έπιπλο έτσι ώστε η ελάχιστη απόστασή του από το διπλανό έπιπλο να είναι 10 χιλιοστά. Το υλικό από το οποίο αποτελείται το έπιπλο εντοιχισμού πρέπει να είναι ανθεκτικό στη θερμότητα (ή να είναι επενδεδυμένο με τέτοιο υλικό). Για μεγαλύτερη σταθερότητα, στερεώστε τον φούρνο μέσα στο έπιπλο τοποθετώντας 2 βίδες στις οπές που προορίζονται για το σκοπό αυτό.

Αυτή η συσκευή πρέπει να εγκαθίσταται σε απόσταση μεγαλύτερη από 850 χιλιοστά από το έδαφος.

Η συσκευή δεν πρέπει να εγκατασταθεί πίσω από διακοσμητική πόρτα, προς αποφυγή υπερθέρμανσης.



### ΠΡΟΣΤΑΣΙΑ ΤΟΥ ΠΕΡΙΒΑΛΛΟΝΤΟΣ

Τα υλικά συσκευασίας αυτής της συσκευής είναι ανακυκλώσιμα. Μπορείτε να συμμετάσχετε στη διαδικασία ανακύκλωσης, απορρίπτοντας τα υλικά συσκευασίας στους ειδικούς κάδους που θέτει στη διάθεσή σας ο δήμος, και να συμβάλλετε κατ' αυτόν τον τρόπο στην προστασία του περιβάλλοντος.



Η συσκευή σας περιέχει επίσης πολλά ανακυκλώσιμα υλικά. Φέρει συνεπώς αυτό το λογότυπο προκειμένου να σας υποδεικνύει ότι οι χρησιμοποιημένες συσκευές δεν πρέπει να απορρίπτονται μαζί με άλλα απορρίμματα.

Ο κατασκευαστής των συσκευών οργανώνει, υπό τις καλύτερες συνθήκες, την ανακύκλωσή τους, σύμφωνα με την ευρωπαϊκή οδηγία 2002/96/EK σχετικά με τα απόβλητα ειδών ηλεκτρικού και ηλεκτρονικού εξοπλισμού.

Απευθυνθείτε στον δήμο σας ή στον εμπορικό σας αντιπρόσωπο προκειμένου να ενημερωθείτε σχετικά με τα σημεία περισυλλογής των χρησιμοποιημένων συσκευών που βρίσκονται κοντά στην κατοικία σας.

Σας ευχαριστούμε για τη συμβολή σας στην προστασία του περιβάλλοντος.



## ΕΠΙΛΟΓΗ ΤΟΠΟΘΕΣΙΑΣ ΚΑΙ ΕΓΚΑΤΑΣΤΑΣΗΣ

Τα διαγράμματα καθορίζουν τις διαστάσεις ενός κομματιού επίπλων που θα φιλοξενήσει το φούρνο σας.

Αυτή η συσκευή μπορεί να εγκατασταθεί σε μια στήλη (εικ. Α και Β).

Ασφαλίστε το φούρνο στο ντουλάπι. Για να το κάνετε αυτό, προ-τρυπήστε μια τρύπα  $\varnothing$  2 mm στον τοίχο του ντουλαπιού για να αποφύγετε το σχίσιμο του ξύλου. Στερεώστε το φούρνο με τις 2 βίδες.



### Συμβουλές:

**Για να είστε σίγουροι ότι έχετε συμβατή εγκατάσταση, μην διατάσετε να καλέσετε έναν ειδικό της συσκευής.**

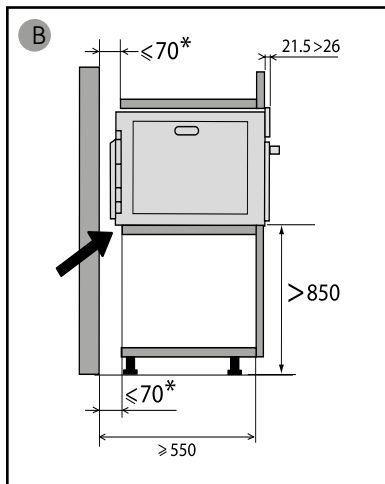
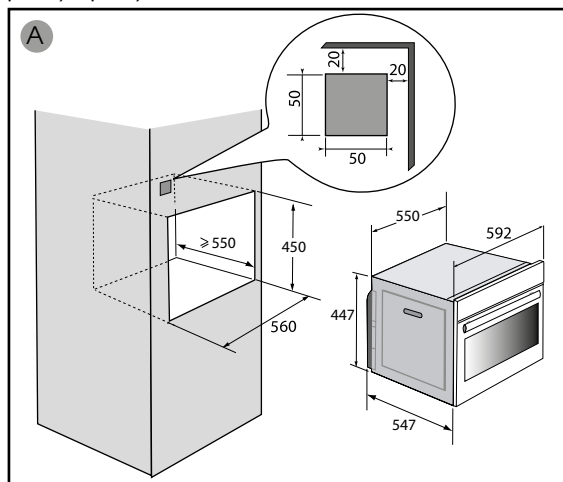

### Προειδοποίηση:

Αυτή η συσκευή πρέπει να εγκατασταθεί περισσότερο από 850 mm από το έδαφος. Μπορεί να εγκατασταθεί σε μια στήλη όπως υποδεικνύεται στο διάγραμμα εγκατάστασης (εικ. Α).

εάν το κάτω μέρος του ντουλαπιού είναι ανοιχτό, ο χώρος μεταξύ του τοίχου και της σανίδας στην οποία στηρίζεται ο φούρνος πρέπει να είναι το πολύ 70 mm \* (εικ. Β).

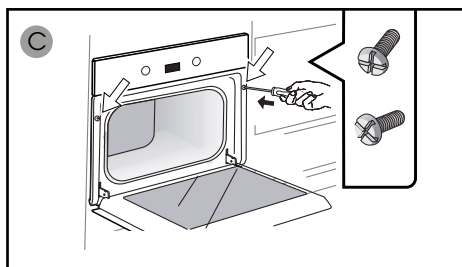





## ΗΛΕΚΤΡΙΚΗ ΣΥΝΔΕΣΗ

Ο φούρνος πρέπει να συνδεθεί με ένα τυπικό καλώδιο τροφοδοσίας με 3 αγωγούς 1,5 mm<sup>2</sup> (1 ρη + 1 Ν + earth) που πρέπει να συνδεθεί στο δίκτυο 220 ~ 240 Volts μέσω μιας πρίζας. Πρότυπο IEC 60083 ή μια παντοπολική συσκευή αποσύνδεσης σύμφωνα με τους κανόνες εγκατάστασης.



### Προειδοποίηση

**Το καλώδιο προστασίας (πράσινο-κίτρινο) συνδέεται στον ακροδέκτη της συσκευής και πρέπει να συνδεθεί στη γείωση της εγκατάστασης. Η ασφάλεια εγκατάστασης πρέπει να είναι 16 αμπέρ.**

Δεν μπορούμε να θεωρηθούμε υπεύθυνοι σε περίπτωση ατυχήματος ή συμβάντος που προκύπτει από ανύπαρκτη, ελαττωματική ή εσφαλμένη γείωση ή σε περίπτωση ακατάλληλης σύνδεσης.

### • Πριν από την πρώτη χρήση

Μην χρησιμοποιείτε τη συσκευή σας αμέσως (περιμένετε περίπου 1 έως 2 ώρες) μετά τη μετακίνησή της από κρύο μέρος σε ζεστό μέρος, καθώς η συμπύκνωση μπορεί να προκαλέσει δυσλειτουργία.

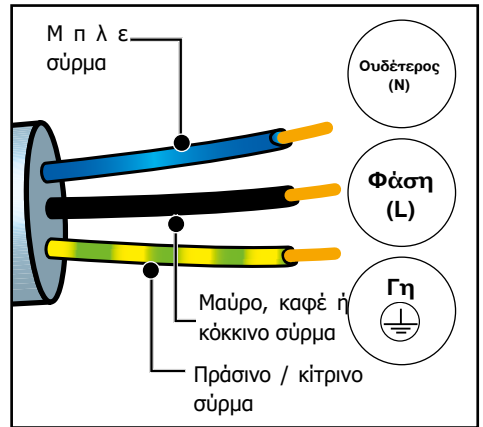



## Παρουσίαση του φούρνου

### ΠΑΡΟΥΣΙΑΣΗ ΤΟΥ ΦΟΥΡΝΟΥ

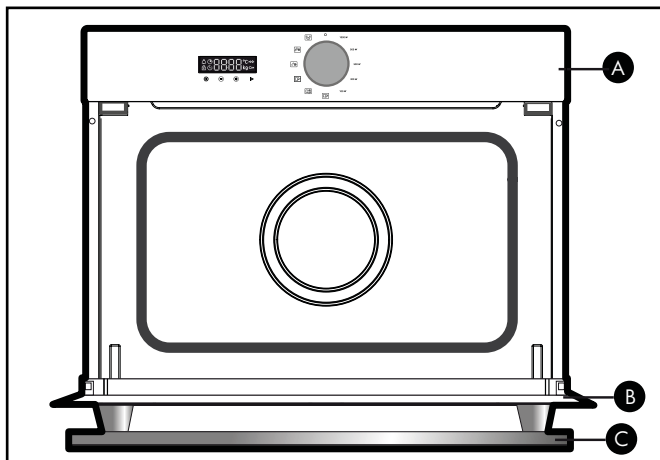

- A** Πίνακας χειρισμού
- B** Πόρτα
- C** Λαβή

### • ΕΝΔΕΙΞΕΙΣ



- Διάρκεια μαγειρέματος
- Τέλος μαγειρέματος
- Κλείδωμα πλήκτρων
- Χρονοδιακόπτης
- g** βάρος

### • ΠΛΗΚΤΡΑ

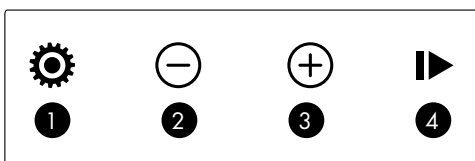

- 1** Ρύθμιση ώρας και διάρκειας/Μενού
- 2** Πλήκτρο -
- 3** Πλήκτρο +
- 4** Εναρξη/Παύση



## Παρουσίαση του φούρνου

### **ΑΡΧΗ ΛΕΙΤΟΥΡΓΙΑΣ**

Τα μικροκύματα που χρησιμοποιούνται για το μαγείρεμα είναι ηλεκτρομαγνητικά κύματα. Συνήθως, υπάρχουν στο περιβάλλον μας όπως τα ραδιοηλεκτρικά κύματα, το φως ή η υπέρυθη ακτινοβολία.

Η συχνότητά τους βρίσκεται στη ζώνη των 2.450 MHz.

Η συμπεριφορά τους:

- Ανακλώνται από τα μέταλλα.
- Διαπερνούν κάθε άλλο υλικό.
- Απορροφώνται από τα μόρια του νερού, του λίπους και της ζάχαρης.

Όταν ένα τρόφιμο εκτίθεται στα μικροκύματα, προκαλείται γρήγορη ανάδευση των μορίων και, με αυτό τον τρόπο, δημιουργείται θέρμανση.

Το βάθος στο οποίο τα κύματα διαπερνούν τα τρόφιμα είναι περίπου 2,5 εκ. Εάν το φαγητό έχει μεγαλύτερο πάχος, το μαγείρεμα έως το κέντρο του πραγματοποιείται μέσω επαγωγής της θερμότητας, όπως συμβαίνει και στο κλασικό μαγείρεμα.

Είναι σημαντικό να γνωρίζουμε ότι τα μικροκύματα προκαλούν στο εσωτερικό του φαγητού ένα απλό θερμικό φαινόμενο και ότι δεν είναι επιβλαβή για την υγεία.



## Χρήση της συσκευής σας

### • ΡΥΘΜΙΣΗ ΤΗΣ ΩΡΑΣ

Όταν θέτετε τη συσκευή σε λειτουργία, στην οθόνη αναβοσβήνει η ένδειξη 12:00.

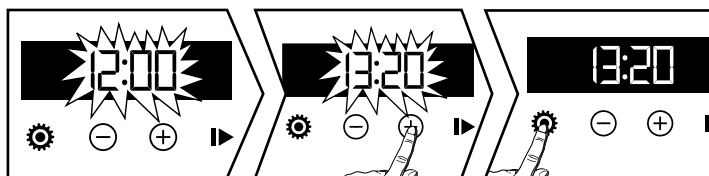

Ρυθμίστε την ώρα με τα πλήκτρα + ή -. Επιβεβαιώστε με το πλήκτρο . Σε περίπτωση διακοπής του ηλεκτρικού ρεύματος, η ώρα αναβοσβήνει.

### • ΤΡΟΠΟΠΟΙΗΣΗ ΤΗΣ ΩΡΑΣ

Ο διακόπτης επιλογής λειτουργίας πρέπει να βρίσκεται υποχρεωτικά στη θέση 0.

Πατήστε το πλήκτρο και θα εμφανιστεί το σύμβολο . Πατήστε πάλι το πλήκτρο . Ρυθμίστε την ώρα με τα πλήκτρα + ή -.

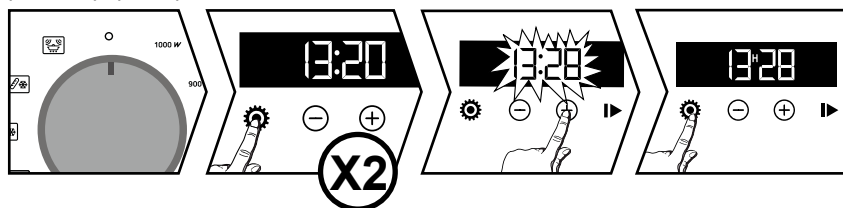

Ρυθμίστε την ώρα με τα πλήκτρα + ή -. Επιβεβαιώστε με το πλήκτρο . Η εγγραφή της ώρας πραγματοποιείται αυτόματα σε λίγα δευτερόλεπτα.

### • ΧΡΟΝΟΔΙΑΚΟΠΤΗΣ

Αυτή τη λειτουργία μπορεί να χρησιμοποιηθεί μόνο όταν ο φούρνος βρίσκεται εκτός λειτουργίας.

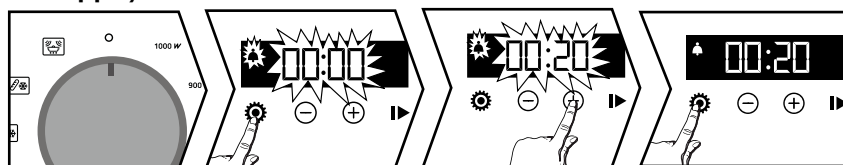

Πατήστε το πλήκτρο και θα εμφανιστεί το σύμβολο . Ο χρονοδιακόπτης αναβοσβήνει.

Ρυθμίστε τον χρονοδιακόπτη με τα πλήκτρα + και -.

Πατήστε το πλήκτρο για επιβεβαίωση και θα ξεκινήσει η αντίστροφη μέτρηση.

Μόλις τελειώσει ο χρόνος, ακούγεται ένα ηχητικό σήμα. Για να σταματήσει, πατήστε οποιοδήποτε πλήκτρο. Η ώρα εμφανίζεται ξανά στην οθόνη.



**ΣΗΜΕΙΩΣΗ:** Μπορείτε να αλλάξετε ή να ακυρώσετε οποιαδήποτε στιγμή τον προγραμματισμό του χρονοδιακόπτη. Για ακύρωση, επιστρέψτε στο μενού του χρονοδιακόπτη και ρυθμίστε στην ένδειξη 00:00. Εάν δεν γίνει επιβεβαίωση, η εγγραφή πραγματοποιείται αυτόματα σε λίγα δευτερόλεπτα.

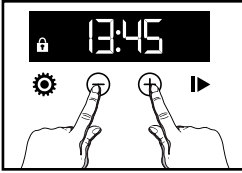

## Χρήση της συσκευής σας

### • ΚΛΕΙΔΩΜΑ ΠΛΗΚΤΡΩΝ



Πατήστε ταυτόχρονα τα πλήκτρα + και - έως ότου εμφανιστεί το σύμβολο  στην οθόνη. Για να ξεκλειδώσετε τα πλήκτρα, πατήστε ταυτόχρονα τα πλήκτρα + και - έως ότου το σύμβολο  εξαφανιστεί από την οθόνη.

### ΜΕΝΟΥ ΡΥΘΜΙΣΕΩΝ





Μπορείτε να αλλάζετε διάφορες παραμέτρους του φούρνου σας. Για να το κάνετε αυτό:

Πατήστε το πλήκτρο  για μερικά δευτερόλεπτα, έως ότου εμφανιστεί η ένδειξη «MENU», για να προσπελάσετε τη λειτουργία ρυθμίσεων.

Πατήστε πάλι το πλήκτρο  προκειμένου να εμφανιστούν οι διάφορες ρυθμίσεις.

Ενεργοποιήστε ή απενεργοποιήστε τις διάφορες παραμέτρους με τα πλήκτρα + και -, βλ. παρακάτω πίνακα:

### ΛΕΙΤΟΥΡΓΙΑ ΔΙΑΤΗΡΗΣΗ ΘΕΡΜΟΤΗΤΑΣ

	Ενεργοποίηση / απενεργοποίηση των χαρακτηριστικών ήχων των πλήκτρων
	Ενεργοποίηση / απενεργοποίηση ρύθμισης επίδειξης
	Λειτουργία Διατήρησης θερμότητας: Θέση ON, ενεργοποιημένη λειτουργία. Θέση OFF, απενεργοποιημένη λειτουργία.
	Αναμονή αναμονής οθόνης: ON θέση, η ένδειξη απενεργοποιείται μετά από 90 δευτερόλεπτα. OFF, μείωση της φωτεινότητας της οθόνης μετά από 90 δευτερόλεπτα.

Εάν η πόρτα δεν ανοίξει αφού ολοκληρωθεί το μαγείρεμα, μετά από 2 λεπτά ο φούρνος τίθεται σε λειτουργία διατήρησης θερμότητας για 15 λεπτά. Στην οθόνη εμφανίζεται η ένδειξη HH.

Για έξοδο από το «MENU», πατήστε πάλι για μερικά δευτερόλεπτα το πλήκτρο .



## Χρήση της συσκευής σας

### ΧΡΗΣΗ ΤΩΝ ΕΠΙΠΕΔΩΝ ΙΣΧΥΟΣ

#### 1.000 W :

ΤΑΧΥ ΖΕΣΤΑΜΑ ΠΟΤΩΝ, ΝΕΡΟΥ ΚΑΙ ΦΑΓΗΤΩΝ ΠΟΥ ΠΕΡΙΕΧΟΥΝ ΜΕΓΑΛΗ ΠΟΣΟΤΗΤΑ ΥΓΡΩΝ. ΜΑΓΕΙΡΕΜΑ ΦΑΓΗΤΩΝ ΠΟΥ ΠΕΡΙΕΧΟΥΝ ΠΟΛΥ ΝΕΡΟ (ΣΟΥΠΕΣ, ΣΑΛΤΣΕΣ, ΝΤΟΜΑΤΕΣ Κ.ΛΠ.).

#### 900 W :

ΜΑΓΕΙΡΕΜΑ ΦΡΕΣΚΩΝ Η ΚΑΤΕΨΥΓΜΕΝΩΝ ΛΑΧΑΝΙΚΩΝ.

#### 500 W :

ΜΑΓΕΙΡΕΜΑ ΨΑΡΙΩΝ ΚΑΙ ΟΣΤΡΑΚΟΔΕΡΜΩΝ.

ΜΑΓΕΙΡΕΜΑ ΑΠΟΞΗΡΑΜΕΝΩΝ ΛΑΧΑΝΙΚΩΝ ΣΕ ΧΑΜΗΛΗ ΦΩΤΙΑ. ΖΕΣΤΑΜΑ Η ΜΑΓΕΙΡΕΜΑ ΕΥΘΡΑΥΣΤΩΝ ΤΡΟΦΙΜΩΝ ΜΕ ΒΑΣΗ ΤΟ ΑΥΓΟ.

#### 300 W :

ΜΑΓΕΙΡΕΜΑ ΣΕ ΧΑΜΗΛΗ ΦΩΤΙΑ ΓΑΛΑΚΤΟΚΟΜΙΚΩΝ ΠΡΟΪΟΝΤΩΝ, ΜΑΡΜΕΛΑΔΩΝ.

#### 100 W :

ΞΕΠΑΓΩΜΑ ΓΛΥΚΩΝ ΠΟΥ ΠΕΡΙΕΧΟΥΝ ΚΡΕΜΑ.



#### Ζέσταμα :

Θέση για ζέσταμα προγραμματισμένη στα 2 λεπτά και 30 δευτερόλεπτα.

### ΞΕΚΙΝΩΝΤΑΣ ΕΝΑ ΜΑΓΕΙΡΕΜΑ

#### • ΑΜΕΣΟ ΜΑΓΕΙΡΕΜΑ

Στρέψτε τον διακόπτη επιλογής λειτουργίας για να επιλέξετε την επιθυμητή ισχύ.

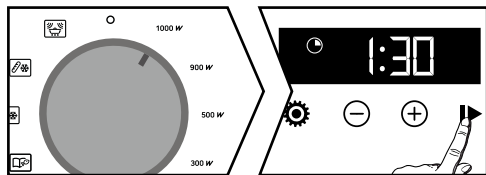



Η οθόνη αναβοσβήνει. Εμφανίζεται η διάρκεια μαγειρέματος ανάλογα με την ισχύ που επιλέξατε. Επιβεβαιώστε με το πλήκτρο . Το μαγείρεμα ξεκινά και εμφανίζεται η αντίστροφη μέτρηση. Μπορείτε να τροποποιήσετε τη διάρκεια μαγειρέματος με τα πλήκτρα + και -.



## Χρήση της συσκευής σας

- ΧΡΗΣΗ ΤΗΣ ΛΕΙΤΟΥΡΓΙΑΣ MICROWAVE
- ΜΑΓΕΙΡΕΜΑ ΜΕ ΚΑΘΥΣΤΕΡΗΣΗ



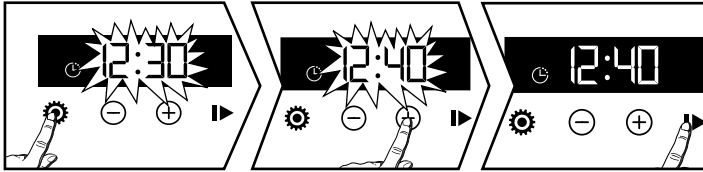

Επιλέξτε μαγείρεμα. Αλλάξτε τη διάρκεια, εφόσον είναι απαραίτητο. Πατήστε το πλήκτρο , το σύμβολο για το τέλος του μαγειρέματος  αναβοσβήνει, υποδεικνύοντας ότι μπορεί να πραγματοποιηθεί η ρύθμιση.



Μπορείτε να τροποποιήσετε το τέλος του μαγειρέματος με τα πλήκτρα + και -. Επιβεβαιώστε με το πλήκτρο .

### ΑΥΤΟΜΑΤΕΣ ΛΕΙΤΟΥΡΓΙΕΣ

Οι αυτόματες λειτουργίες επιλέγουν για εσάς τις κατάλληλες παραμέτρους μαγειρέματος ανάλογα με το είδος και το βάρος του τροφίμου που ετοιμάζετε. Επιλέξτε ένα είδος τροφίμου που έχει προγραμματιστεί εκ των προτέρων από την παρακάτω λίστα:

-  : Μαγείρεμα φρέσκων λαχανικών\*
-  : Μαγείρεμα κατεψυγμένων λαχανικών
-  : Μαγείρεμα ψαριών\*
-  : Ξεπάγωμα κρέατος\*\*
-  : Ξεπάγωμα ψωμιού\*\*

\* Για τις λειτουργίες μαγειρέματος φρέσκων λαχανικών και ψαριών:

Στο μέσο του χρόνου μαγειρέματος, ο φούρνος υποδεικνύει ότι πρέπει να γυρίσετε τα τρόφιμα, με έναν χαρακτηριστικό ήχο και την ένδειξη «TURN».

\*\* Σε αυτές τις θέσεις, δεν είναι δυνατή η καθυστερημένη έναρξη.

Στρέψτε τον διακόπτη επιλογής λειτουργίας στην αυτόματη λειτουργία της επιλογής σας.

Υποδείξτε το βάρος του τροφίμου με τα πλήκτρα + και - (σε διαβαθμίσεις των 50 g) και επιβεβαιώστε πατώντας το πλήκτρο . Ο φούρνος τίθεται σε λειτουργία.

Πατώντας το πλήκτρο  προσπελάζετε τη ρύθμιση για το τέλος του μαγειρέματος (βλ. ενότητα «μαγείρεμα με καθυστέρηση»).

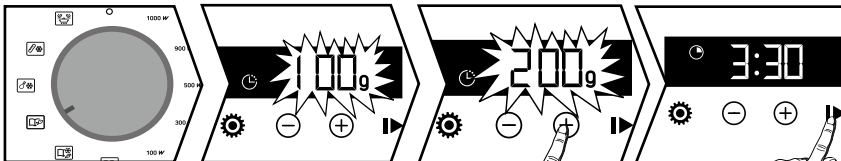



## ΚΑΘΑΡΙΣΜΟΣ ΤΗΣ ΕΞΩΤΕΡΙΚΗΣ ΕΠΙΦΑΝΕΙΑΣ

Χρησιμοποιήστε ένα μαλακό πανί, μουσκεμένο με υγρό καθαρισμού για τα τζάμια.

### **⚠ Προειδοποίηση**

**Μην χρησιμοποιείτε καθαριστικά προϊόντα συντήρησης, σφουγγάρι για τρίψιμο ή σκληρά μεταλλικά σφουγγάρια για να καθαρίσετε τη γυάλινη πόρτα του φούρνου, καθώς ενδέχεται να χαρακωθεί η επιφάνεια και να σπάσει το γυαλί.**

## ΚΑΘΑΡΙΣΜΟΣ ΤΟΥ ΘΑΛΑΜΟΥ

Σας συστήνουμε να καθαρίζετε τον φούρνο τακτικά και να αφαιρείτε οποιαδήποτε υπολείμματα τροφών από το εσωτερικό και το εξωτερικό της συσκευής. Χρησιμοποιείτε υγρό σφουγγάρι και σαπούνι. Εάν η πόρτα ή ο σύνδεσμός της καταστραφούν, ο φούρνος δεν πρέπει να χρησιμοποιείται έως ότου επισκευαστεί από κατάλληλα καταρτισμένο τεχνικό. Σε περίπτωση οσμών ή εάν ο φούρνος δεν είναι καθαρός, βράστε σε ένα δοχείο νερό όπου έχετε προσθέσει χυμό λεμονιού ή ξίδι για 2 λεπτά και καθαρίστε τα τοιχώματα μαζί με λίγο υγρό απορρυπαντικό πιάτων.

## ΑΛΛΑΓΗ ΤΗΣ ΛΥΧΝΙΑΣ

Για οποιαδήποτε εργασία σε σχέση με τη λυχνία, επικοινωνήστε με την υπηρεσία εξυπηρέτησης πελατών ή εξειδικευμένο προσωπικό εξουσιοδοτημένο από την εταιρεία.

## ΠΡΟΒΛΗΜΑΤΑ ΚΑΙ ΛΥΣΕΙΣ

Μπορείτε να λύσετε μόνοι σας ορισμένα μικροπροβλήματα:

### **Ο φούρνος δεν ζεσταίνεται.**

Ελέγξτε ότι ο φούρνος είναι σωστά συνδεδεμένος ή ότι η ασφάλεια της εγκατάστασής σας δεν έχει χαλάσει. Αυξήστε την επιλεγμένη θερμοκρασία.

Η λυχνία του φούρνου δεν λειτουργεί.

**Επικοινωνήστε με την υπηρεσία εξυπηρέτησης πελατών.** Ελέγξτε ότι ο φούρνος είναι σωστά συνδεδεμένος.





## ΠΑΡΕΜΒΑΣΕΙΣ

Οι ενδεχόμενες παρεμβάσεις στη συσκευή σας θα πρέπει να πραγματοποιούνται από εξειδικευμένο προσωπικό εξουσιοδοτημένο από την εταιρεία. Όταν τηλεφωνείτε, έχετε πρόχειρους όλους τους κωδικούς αναφοράς της συσκευής σας (εμπορικό κωδικό, κωδικό σέρβις, σειριακό αριθμό), προκειμένου να διευκολύνετε τη διεκπεραίωση του αιτήματός σας. Αυτές οι πληροφορίες αναγράφονται στην πινακίδα σήμανσης.

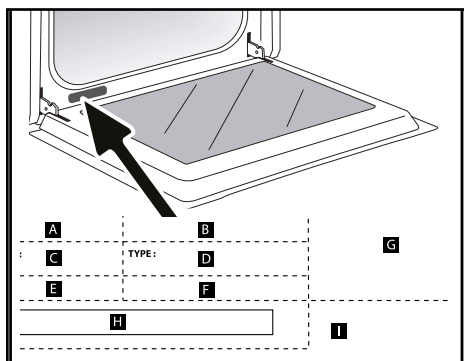

B: Εμπορικός κωδικός  
Γ: Κωδικός σέρβις  
Η: Σειριακός αριθμός

## ΓΝΗΣΙΑ ΑΝΤΑΛΛΑΚΤΙΚΑ

Κατά τη διάρκεια των παρεμβάσεων συντήρησης, απαιτήστε την αποκλειστική χρήση γνήσιων εγκεκριμένων ανταλλακτικών.





## • ΔΟΚΙΜΕΣ ΕΠΙΔΟΣΗΣ

Δοκιμές επίδοσης σύμφωνα με τα πρότυπα CEI/EN/NF EN 60705.

Η Διεθνής Ηλεκτροτεχνική Επιτροπή, SC.59K, καθιέρωσε ένα πρότυπο σχετικά με τις συγκριτικές δοκιμές απόδοσης που πραγματοποιούνται σε διάφορους φούρνους μικροκυμάτων.

Ακολουθούν ορισμένες συστάσεις για τη συγκεκριμένη συσκευή:

Δοκιμή	Φορτίο	Χρόνος κατά προσέγγιση	Διακόπτης επιλογής ισχύος	Σκεύος / Συμβουλές
Κρέμα (12.3.1)	1000 g	16 - 18 λεπτά	500 W	Πυρέξ 227 Επάνω στον περιστρεφόμενο δίσκο
Γλυκό Σαβοΐας (12.3.2)	475 g	6 - 7 λεπτά	700 W	Πυρέξ 827 Επάνω στον περιστρεφόμενο δίσκο
Ρολό κρέατος (12.3.3)	900 g	14 λεπτά	700 W	Πυρέξ 838 Καλύψτε με πλαστική μεμβράνη. Επάνω στον περιστρεφόμενο δίσκο
Ξεπάγωμα κρέατος (13.3)	500 g	11 - 12 λεπτά	200 W	Επάνω σε επίπεδο πιάτο Επάνω στον περιστρεφόμενο δίσκο
Ξεπάγωμα σμέουρων (B.2.1)	250 g	6 - 7 λεπτά	200 W	Επάνω σε επίπεδο πιάτο Επάνω στον περιστρεφόμενο δίσκο



FR

CS

DA

DE

EL

EN

FI

IT

NL

NO

PL

PT

SK

SV

# Brandt



USER GUIDE EN

Microwave oven

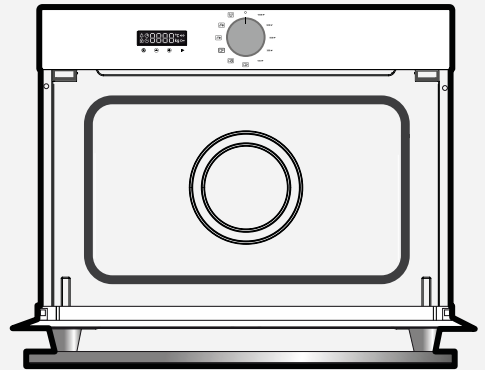

CZ2100026



BYCert.6011825

Dear Customer,

Thank you for purchasing and placing your trust in a **BRANDT** product.

We have designed and made this product with you, your lifestyle and your requirements in mind so that it meets your expectations. This product benefits from our know-how, our innovative spirit and the passion that has been guiding us for over 60 years.

In a continuous effort to better satisfy your needs, our customer service department is available to listen and answer all your questions and receive any suggestions you may have.

We also invite you to visit our website [www.brandt.com](http://www.brandt.com) where you will find the very latest innovations, along with some additional, useful information.

**BRANDT** is pleased to be on hand to offer daily support and to help you make the most of your purchase.

	<p>The label "Origine France Garantie" assures the consumer the traceability of a product by giving a clear and objective indication of the source. Brandt brand is proud to affix this label on products from our French factories based in Orléans and Vendôme.</p> <p>BVCert.0011825</p>
---	---

<https://brandt.com/>

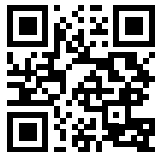

**Important:**

**Before using your appliance, read this user guide carefully to familiarise yourself more quickly with its operation.**



<b>SAFETY INSTRUCTIONS</b> .....	4
<b>ENVIRONMENT AND ENERGY SAVING</b> .....	7
Environment .....	7
Energy Saving Council .....	7
<b>installation of your appliance</b> .....	8
Choice of location and installation .....	8
Electrical connection .....	9
<b>Description of your appliance</b> .....	10
Presentation of the oven .....	10
Display and control keys .....	10
Operating principle .....	11
<b>Using your device</b> .....	12
Settings .....	12
Settings menu .....	13
Cooking methods .....	14
Starting a cooking process .....	14
<b>Caring for your appliance</b> .....	16
Cleaning inside - outside .....	16
<b>Anomalies and solutions</b> .....	16
<b>After-sales service</b> .....	17
Interventions .....	17
<b>COOKING AID</b> .....	18
Tests of fitness for duty .....	18



### **IMPORTANT SAFETY INSTRUCTIONS - READ CAREFULLY AND RETAIN FOR FUTURE USE.**

This user guide is available for download on the brand's website.

#### **Important:**

Before switching your appliance on, please read this installation guide carefully to familiarise yourself quickly with its operation. Keep this manual with the appliance. If you sell or give the appliance to anyone else, make sure that you also give them this manual.

Please read this advice carefully before installing and using your appliance. It is intended to protect your safety and the safety of others.

— This appliance is designed to be used for domestic and similar applications such as: Kitchen areas for the staff of shops, offices and other professional premises. Farms. Use by clients of hotels, motels and other residential type establishments; guest house type environments.

— This appliance may be used by children aged 8 years and older, and by persons with

impaired physical sensorial or mental capacities, or without experience or knowledge, if they are supervised or have received prior instructions on how to use the appliance safely and have understood the risks involved. Children must not be allowed to play with the appliance. Cleaning and maintenance operations must not be carried out by children without supervision.

— Children must be supervised to prevent them from playing with the appliance.

**WARNING:** The appliance and its accessible parts become hot during use. Be careful not to touch the heating elements inside the oven. Children under 8 years old must not be allowed near it unless they are supervised at all times.

It is dangerous for anyone other than a qualified person to perform maintenance or repairs that requires the removal of the cover providing



## SAFETY INSTRUCTIONS

protection against exposure to microwave power.

Liquids and other foods must not be heated in sealed containers, as they may explode.

Only allow children to use the oven without supervision if adequate instructions have been given so that the child is able to use the oven safely and understands the dangers of incorrect use.

If the appliance is being used in combination mode, it is recommended that children only use the oven under adult supervision due to the temperatures generated.

— Only use utensils suitable for usage in microwave ovens.

— While heating food items in plastic or paper containers, monitor the micro-wave's contents, since there is a risk of spontaneous combustion.

— If smoke appears, stop or unplug the oven and leave the door closed to smother any flames that may appear.

— Heating beverages in the microwave oven can cause the sudden and/or delayed splattering of boiling liquid,

so care must be taken when handling their containers.

— The contents of baby bottles and baby food jars must be stirred or rearranged and the temperature must be checked before consumption, so as to prevent burning.

— Metal food and beverage containers must not be used when microwave cooking.

— It is not recommended to heat eggs in their shells or whole hardboiled eggs in a microwave oven, as they may explode, even after cooking has ended.

— This appliance is designed to cook with the door closed.

— The microwave oven is intended for heating food and drinks.

The drying of food products or linen and the heating of heating pads, slippers, sponges, damp clothes and the like can cause injury, inflammation or fire.

**WARNING:** If the door or door seal is damaged, the oven should not be used until it has been repaired by an authorised person.





## SAFETY INSTRUCTIONS

— It is recommended that you clean your oven regularly and to remove any food build-up.

— If the appliance is not cleaned regularly, its surface could become damaged, permanently affecting the appliance's lifespan and possibly causing a safety hazard.

— Do not use a steam cleaner.

— Do not use abrasive cleaning products or hard metal scrapers for cleaning the oven's glass door, as they could scratch the surface and cause the glass to shatter.

The electrical plug must remain accessible after installation.

It must be possible to disconnect the appliance from the power supply, either using a plug or by fitting a switch on the fixed wiring system in accordance with installation rules. The safety wire (green-yellow) is connected to the appliance's ground terminal and must be connected to the installation's ground lead.

If the power cable is damaged, it should be replaced by the manufacturer, its after-sales

service department or by a similarly qualified person in order to avoid danger.

Center the oven in the unit so as to ensure a minimum distance of 10 mm between the appliance and the surrounding unit. The material of the unit supporting the appliance must be heat-resistant (or covered with a heat-resistant material). For greater stability, attach the oven to the unit with 2 screws through the holes provided on the side panels.

This appliance must be installed more than 850 mm up off the ground.

In order to avoid overheating, the appliance must not be installed behind a decorative door.



## CARE FOR THE ENVIRONMENT

This appliance's packaging can be recycled. Recycle and help protect the environment by disposing of packaging in local waste containers designed for this purpose.



Your appliance also contains a lot of recyclable material. This logo indicates that used appliances must not be mixed with other waste.

Appliance recycling organised by your manufacturer is carried out under optimum conditions, in accordance with European Directive 2002/96/EC on the disposal of waste electrical and electronic equipment.

Contact your local authority or retailer for information on used appliance collection points close to your home.

We thank you for your help in protecting the environment.



## CHOICE OF LOCATION AND FITTING

Les schémas déterminent les côtes d'un meuble qui permettra de recevoir votre four.

Cet appareil peut être installé en colonne (fig. A et B).

Fixez le four dans le meuble. pour cela percez un trou de  $\varnothing 2$  mm dans la paroi du meuble pour éviter l'éclatement du bois. Fixez le four avec les 2 vis (C)..



### Tip

**To be certain that you have properly installed your appliance, do not hesitate to call on a household appliance specialist.**

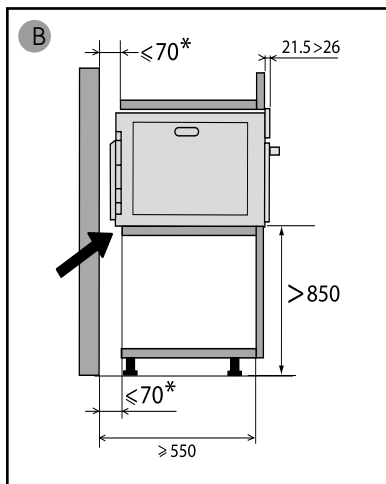
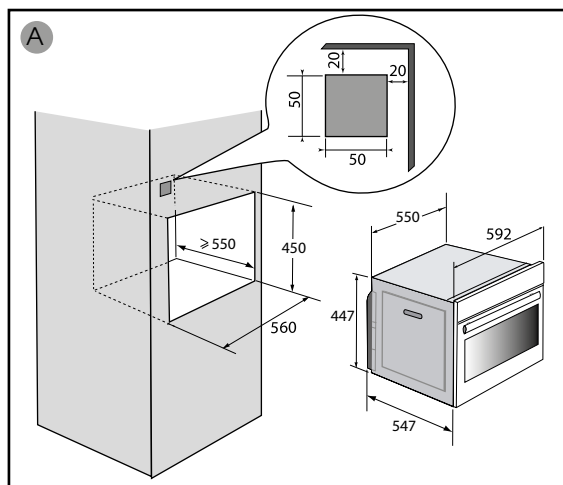

### **! Attention :**

**This appliance must be installed more than 850 mm from the floor. It can be installed in a column as shown in the installation diagram (fig. A). if the bottom of the cabinet is open, the space between the wall and the board on which the oven rests must be a maximum of 70 mm\* (fig. B).**

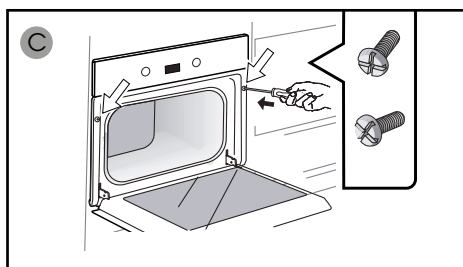



## ELECTRICAL CONNECTION

Your oven must be connected with a (standard) power cable with 3 conductors of 1.5mm<sup>2</sup> (1 live + 1 neutral + earth) which must be connected to a 220-240V<sub>~</sub> single-phase grid by means of a 1 live + 1 neutral + earth CEI 60083 standard power socket or via an all-poles cut-off device in compliance with the installation rules.

### **Warning**

**The safety wire (green-yellow) is connected to the appliance's terminal and must be connected to the earth terminal of the electrical set-up.**

**The fuse in your set-up must be 16 amperes.**

We cannot be held responsible for any accident resulting from inexistent, defective or incorrect earthing.

#### • **Prior to first use**

Do not use your unit immediately (wait about 1-2 hours) after moving it from a cold to a warm place, as condensation may cause a malfunction.

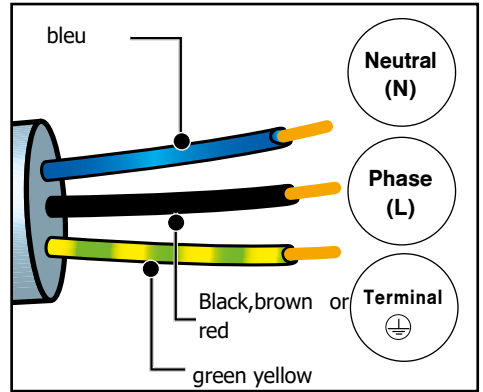



# Description of the oven

## DESCRIPTION OF THE OVEN

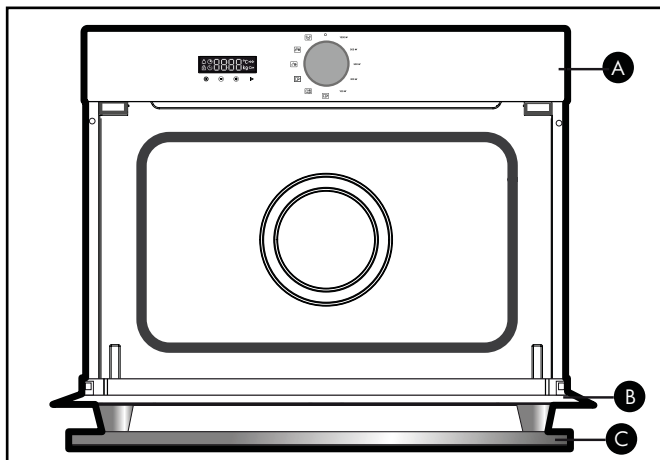

- A** Control panel
- B** Door
- C** Handle

### • DISPLAY



- Cooking time
- End of cooking
- Keypad lock
- Minute Minder
- g** Weight

### • BUTTONS

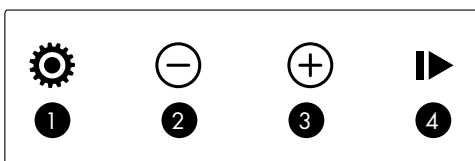

- 1** Set clock and cooking time/Menu
- 2** - button
- 3** + button
- 4** Start/Pause



## Description of the oven

### **OPERATING PRINCIPLE**

The microwaves used for cooking are electromagnetic waves. They are commonly found in our environment in the form of radio waves, light and infrared rays.

Their frequency is in the 2450 MHz range.

Their behaviour:

- They are reflected by metals.
- They travel through all other materials.
- They are absorbed by water, fat and sugar molecules.

When food is exposed to microwaves its molecules begin moving rapidly, causing it to heat up.

The penetration depth of waves into the food is approximately 2.5 cm; if the food is thicker, the centre of the food will be cooked by conduction, as in conventional cooking.

Note that microwaves cause a simple thermal phenomenon within food and are not harmful to health.



## SETTINGS

### • SETTING THE CLOCK

When switching on the display flashes at 12:00.

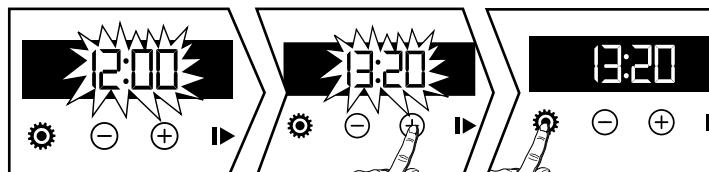

Set the clock with + or -. Confirm with . If there is a power cut, the clock flashes.

### • CHANGING THE CLOCK

The function selector switch must be in the 0 position.

Press the symbol appears press again.

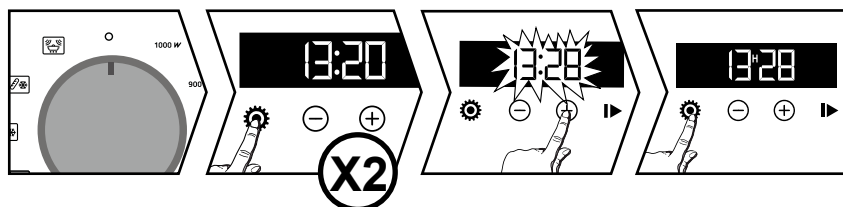

Adjust the clock setting with + or -. Confirm with .

The cooking end time is automatically saved after a few seconds.

### • TIMER

**This function can only be used when the oven is off.**

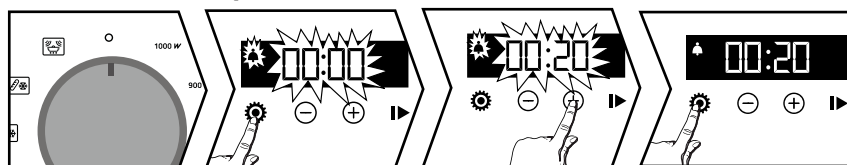

Press ; the symbol appears. The minute minder flashes. Set the minute minder with + and -.

Press to confirm. The timer will then start. Once the time has lapsed, there is a sound signal. To stop it, press any key. The time appears again in the display.

**NB:** NB: You can modify or cancel the timer at any time. To cancel, return to the timer's menu and set to 00:00.



## • KEYPAD LOCKING

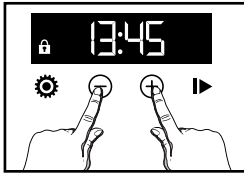

Press + and - at the same time until the symbol appears on the screen. To unlock, press + and - until the symbol disappears off the screen.

## MENU REGLAGES

You can adjust different settings on your oven. To do so:

Hold down until you get to the "MENU" display to access the settings mode.

Press again to scroll through the different settings.

Activate or de-activate the different parameters with + and -; see table below:

	Activate/de-activate the beeping sound of the buttons
	Activate/de-activate demonstration setting
	Keep warm mode: ON position, function activated. OFF position, function deactivated.
	Display standby: ON position, display off after 90 seconds. OFF position, reduction of display brightness after 90 seconds.

## KEEP WARM FUNCTION

If the door is not opened after the cooking process, after 2 minutes the oven switches to keep warm function for 15 minutes and HH is displayed on the screen.

To exit the "MENU", press again.





## Cooking

### USING THE POWER LEVELS

#### **1000W :**

Quick reheating drinks, water and dishes that contain a large quantity of liquid.  
Cooking food that contains a lot of water (soups, sauces, tomatoes, etc.).

#### **900W :**

Cooking fresh or frozen vegetables.

#### **500W :**

Cooking fish and seafood.  
Cooking dry vegetables over a low heat. Reheating or cooking fragile egg-based foods.

#### **300W :**

Cooking dairy products and jam at low heat.

#### **100W :**

Defrosting pastries that contain cream.



#### **Reheating :**

Reheating position programmed at 2 min 30.

### IMMEDIATE COOKING

#### • USE OF THE MICROWAVE FUNCTION

Turn the function selector to choose the required power.

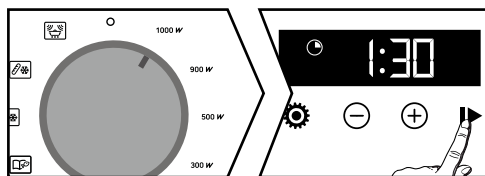



The display flashes. A cooking time is displayed according to the selected power. Confirm with the ► key; the cooking starts and the countdown is displayed.

You can modify the cooking time with the + and - keys.



## Cooking

- **USE OF THE MICROWAVE FUNCTION**
- **DELAYED COOKING**



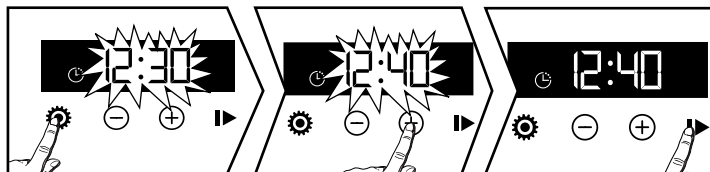

Select a cooking mode. Change the time if necessary. Press . The end of cooking symbol  flashes to indicate that it can be set.



You can modify the end of cooking time with the + and - keys. Confirm with .

### AUTOMATIC FUNCTIONS

The automatic functions select the appropriate cooking parameters for you based on the food being prepared and its weight. Select a pre-programmed food from the following list:

- : Cooking fresh vegetables\*
- : Cooking frozen vegetables\*
- : Cooking fish\*
- : Defrosting meat\*\*
- : Defrosting bread\*\*

\* For fresh vegetable and fish cooking functions:

Halfway through the cooking time, the oven beeps and displays «TURN» to tell you to turn your food over.

\*\* These positions do not allow a delayed start.

Turn the function selector to the automatic function of your choice.

Enter the weight of the food with + and - in 50g steps) then confirm by pressing . The oven starts.

By pressing , you access the cooking end time setting (see the delayed start chapter).

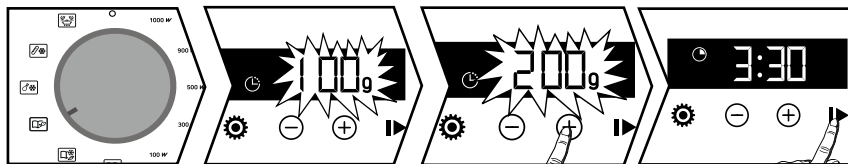



### CLEANING THE OUTER SURFACES

Use a window washing product applied to a soft cloth.

#### **⚠ Warning**

**Do not use scouring products, abrasive sponges or metal scrapers to clean the glass oven door as this could scratch the surface and cause the glass to shatter.**

### CLEANING INSIDE THE OVEN

It is recommended that you regularly clean your oven and remove any food debris on the inside and outside of the appliance. Use a damp sponge and a little soap. If the door or door seal are damaged, the oven should not be used until it has been repaired by a qualified person. If the oven smells bad or is dirty, boil a cup of water with lemon juice for 2 minutes and clean the walls with a small amount of washing up liquid.

### REPLACING THE LIGHT BULB

For all operations on the light bulb, contact the After Sales Department or a qualified professional accredited to work on the brand.

### ANOMALIES AND SOLUTIONS

You may resolve certain little problems yourself:

#### **The oven is not heating.**

Check that the oven is correctly connected and that your installation's fuse is not out of service. Increase the selected temperature.

#### **The oven light is not working.**

Contact after sales service. Check that the oven is correctly connected.



## SERVICE CALLS

Any repairs made to your appliance must be carried out by a qualified professional authorised to work on the brand. When calling, please provide the complete references of your appliance (commercial reference, service reference, serial number), so that we can handle your call better. This information appears on the manufacturer's nameplate on the equipment.

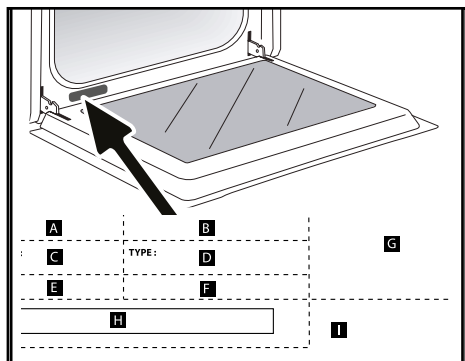

B: Commercial reference

C: Service reference

H: Serial number

## GENUINE PARTS

When having work carried out, insist on the use of genuine, certified spare parts **only**.





## • FUNCTION SUITABILITY TESTS

Functional suitability tests in accordance with IEC/EN/NF EN 60705 standards.  
The International Electrotechnical Commission, SC.59K, has established a standard for comparative performance tests conducted on various microwave ovens.  
We recommend the following for this appliance:

<b>Test</b>	<b>Load</b>	<b>Approx. time</b>	<b>Power selector</b>	<b>Cookware/Tips</b>
Custard (12.3.1)	1000 g	16 - 18 min	500 W	Pyrex 227 On the turntable
Savoie cake (12.3.2)	475 g	6 - 7 min	700 W	Pyrex 827 On the turntable
Meatloaf (12.3.3)	900 g	14 min	700 W	Pyrex 838 Cover with plastic film. On the turntable
Defrosting meat (13.3)	500 g	11 - 12 min	200 W	On a flat plate On the turntable
Defrosting rasp- berries (B.2.1)	250 g	6 - 7 min	200 W	On a flat plate On the turntable



FR

CS

DA

DE

EL

EN

FI

IT

NL

NO

PL

PT

SK

SV

# Brandt



KÄYTTÖOPAS FI

Mikroaaltouuni

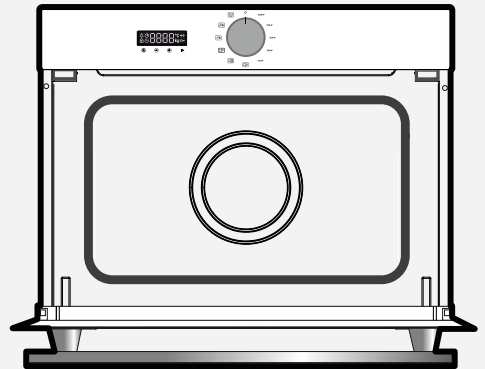

CZ2100026

ORIGINE  
**FRANCE**<sup>®</sup>  
GARANTIE

BYCert.6011825

Hyvä asiakas,

Olet juuri ostanut **BRANDT**-tuotteen ja kiitämme luottamuksestasi meihin. Olemme suunnitelleet ja valmistaneet tämän tuotteen kanssasi, elämäntapasi ja tarpeesi huomioon ottaen, jotta se vastaa parhaiten odotuksiasi. Olemme panneet osaamisemme, innovaatiomme ja kaiken intohimomme, joka on ajanut meitä yli 60 vuoden ajan. Kuluttajapalvelumme on käytettävissä ja käytettävissä ja pyrimme vastaamaan kaikkiin kysymyksiisi tai ehdotuksiisi jatkuvasti vastaamaan vaatimuksiisi paremmin. Kirjautu myös verkkosivustollemme **www.brandt.com**, josta löydät uusimmat innovaatiomme sekä hyödyllistä ja lisätietoa. **BRANDT** tukee mielellään päivittäin ja toivoo sinun nauttivan ostoksestasi täysin.

 The logo features the text "ORIGINE FRANCE GARANTIE" in a circular arrangement around a central "FRANCE" with a registered trademark symbol. The French flag colors (blue, white, red) are used as decorative elements.	<p>"Origine France Garantie" -merkki tarjoaa kuluttajille tuotteen jäljitettävyyden antamalla selkeän ja puolueettoman alkuperämerkinnän. BRANDT-tuotemerkki on ylpeä voidessaan kiinnittää tämän merkinnän Orléansissa ja Vendômessa sijaitsevien ranskalaisten tehtaidemme tuotteisiin.</p> <p>BVCert.6011825</p>
--	---

<https://brandt.com/>

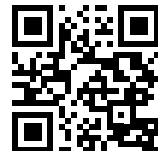

**Tärkeä:**

**Ennen kuin käynnistät laitteen, lue tämä opas huolellisesti tutustuaksesi sen toimintaan nopeammin.**





<b>TURVALLISUUSOHJEET</b> .....	<b>4</b>
<b>YMPÄRISTÖ JA ENERGIANSÄÄSTÖ</b> .....	<b>7</b>
Ympäristö .....	7
Energiansäästöneuvosto .....	7
<b>laitteen asennus</b> .....	<b>8</b>
Sijainnin ja asennuksen valinta .....	8
Sähköliitäntä .....	9
<b>Laitteesi kuvaus</b> .....	<b>10</b>
Uunin esittely .....	10
Näyttö ja ohjauspainikkeet .....	10
Toimintaperiaate .....	11
<b>Laitteen käyttäminen</b> .....	<b>12</b>
Asetukset .....	12
Asetukset-valikko .....	13
Ruoanlaittomenetelmät .....	14
Kypsennyksen aloittaminen .....	14
<b>Laitteen hoito</b> .....	<b>16</b>
Siivous sisällä - ulkopuolella .....	16
<b>Poikkeamat ja ratkaisut</b> .....	<b>16</b>
<b>Myynnin jälkeinen palvelu</b> .....	<b>17</b>
Toimenpiteet .....	17
<b>RUOKAUSTUET</b> .....	<b>18</b>
Testit työkyvyttömyydestä .....	18



**Tärkeät turvallisuusohjeet on luettava huolellisesti ja säilytettävä tulevaa käyttöä varten.**

**Tämä käyttöopas on ladattavissa tuotemerkin verkkosivustolta.**

Saatuun laitteen Pura tai anna sen purkaa heti. Tarkista sen ulkonäkö. Tee varaukset kirjallisesti toimitusluetteloon, jonka kopion pidät.



**Tärkeä:**

Tämä laite on asennettava yli 850 mm: n korkeudelle lattiasta.

Laitetta ei saa asentaa koristeellisen oven taakse ylikuumenemisen välttämiseksi.

Keskitä uuni kaappiin niin, että taataan vähintään 10 mm: n etäisyys naapurikaapista. Sisäänrakennetun yksikön materiaalin on vastustettava lämpöä (tai se on peitettävä tällaisella materiaalla). Vakauden lisäämiseksi kiinnitä uuni kaappiin 2 ruuvilla tätä tarkoitusta varten olevien sivupalkkien reikien läpi.

Laitteen on oltava mahdollista irrottaa virtalähteestä joko pistorasian tai kytkemällä kytkin kiinteisiin putkiin asennussäntöjen mukaisesti.

Pistorasian on oltava käytettävissä asennuksen jälkeen.

Jos virtajohto on vaurioitunut, val-

mistajan, sen huoltopalvelun tai vastaavan pätevän henkilön on vaihdettava se vaarojen välttämiseksi.



**Varoitus:**

Kenelle tahansa muulle kuin pätevälle henkilölle on vaarallista suorittaa mitään huolto- tai korjaustoimia, joihin kuuluu mikroalutouunille altistumista suojaavan kannen poistaminen.

Tämä laite on tarkoitettu ruoanlaittoon oven ollessa kiinni.

Tämä laite on tarkoitettu käytettäväksi kotitalouksissa ja vastaavissa sovelluksissa, kuten keittiöalueilla, jotka on varattu kaupan, toimiston tai muun työympäristön henkilökunnalle. maatilat; asiakkaiden, hotellien, motellien ja muiden asuin ympäristöjen käyttö; bed and breakfast -tyyppisissä ympäristöissä.

Tätä laitetta voivat käyttää vähintään 8-vuotiaat lapset ja henkilöt, joilla on heikentynyt fyysinen, aistillinen tai henkinen suorituskyky tai joilla ei ole kokemusta ja tietoa, jos he ovat voineet hyötyä valvonnasta tai oh-



jeista. ja ovat ymmärtäneet siihen liittyvät riskit.

Lapset eivät saa leikkiä laitteella. Lapset, joita ei ole valvottu, eivät saa suorittaa puhdistus- ja huoltotoimenpiteitä.

Lapsia on valvottava, jotta he eivät leiki laitteella.



### Varoitus:

Laite ja sen käytettävissä olevat osat kuumenevat käytön aikana. Varo koskemasta uunin sisällä oleviin lämmityselementteihin. Alle 8-vuotiaat lapset on pidettävä poissa, ellei heitä valvota jatkuvasti.



### Varoitus:

Jos laitetta käytetään yhdistelmä-moodissa, on suositeltavaa, että lapset käyttävät uunia vain aikuisten valvonnassa syntyvien lämpötilojen vuoksi.

Käytä vain mikroaaltouunille soveltuvia astioita.

Metallia sisältäviä astioita ruokaa ja juomaa varten ei sallita mikroaaltouunissa.

Mikroaaltouuni on tarkoitettu ruoan ja juomien lämmittämiseen. Ruoan tai pyykin kuivaus ja lämmitystyynyjen, tohvelien, sienien, kostean pyykin ja muiden vastaavien tuotteiden lämmittäminen

voi aiheuttaa loukkaantumis-, syttymis- tai tulipalovaaran.



### Varoitus:

Nesteitä ja muita elintarvikkeita ei tule lämmittää tiiviisti suljetuissa astioissa, koska ne voivat räjähtää.

Kun kuumennat ruokaa muovitai paperiastioissa, pidä silmällä uunia syttymismahdollisuuden vuoksi.

Jos savua ilmestyy, sammuta uuni tai irrota se pistorasiasta ja pidä luukku suljettuna sammuttaaksesi liekit.

Juomien mikroaaltouunilla lämmittäminen voi aiheuttaa äkillisen virtauksen, joten astiaa käsiteltäessä on oltava varovainen.

Pullojen ja vauvanruoan purkkien sisältöä on sekoitettava tai ravistettava ja lämpötila on tarkistettava ennen kulutusta palovammojen välttämiseksi.

Munia ei ole suositeltavaa lämmittää kuoressa ja kokonaisia kovaksi keitettyjä munia mikroaaltouunissa, koska ne voivat räjähtää edes kypsentämisen jälkeen.



On suositeltavaa puhdistaa uuni säännöllisesti ja poistaa kaikki ruoan kertymät.

Jos laitetta ei pidetä hyvässä puhtaustilassa, sen pinta voi heikentyä ja vaikuttaa väistämättä laitteen käyttöikään ja johtaa vaaralliseen tilanteeseen.



**Varoitus:**

Jos ovi tai oven tiiviste on vaurioitunut, uunia ei saa käyttää ennen kuin pätevä henkilö on korjannut sen.

Älä käytä uunin lasinluukun puhdistamiseen hankaavia puhdistusaineita tai kovametallikaupureita, jotka voivat naarmuttaa pintaa ja saada lasin rikkoutumaan.

Älä käytä höyrypuhdistinta.

Anna lasten käyttää uunia ilman valvontaa vain, jos heille on annettu asianmukaiset ohjeet, jotta lapsi voi käyttää uunia turvallisesti ja ymmärtää väärän käytön vaarat.



## Ympäristö

Tämän laitteen pakkausmateriaalit ovat kierrätettäviä. Osallistu niiden kierrätykseen ja auta siten suojelemaan ympäristöä asettamalla ne kunnallisiin astioihin tätä tarkoitusta varten.

Laite sisältää myös monia kierrätettäviä materiaaleja. Siksi se on merkitty tällä logolla osoittamaan sinulle, että käytettyjä laitteita ei tule sekoittaa muihin jätteisiin.



Valmistajan järjestämä laitteiden kierrätys tapahtuu siten parhaissa olosuhteissa voimassa olevan sähkö- ja

elektroniikkalaiteromun mukaisesti.

Ota yhteyttä kaupungintaloon tai jälleenmyyjään saadaksesi kotiin lähimpänä olevien käytettyjen laitteiden keräyspisteet.

Kiitämme yhteistyöstäsi ympäristön suojelussa.



## Asennus

### SIJAINNIN JA ASENNUKSEN VALINTA

Kaaviot määrittävät uuniin sopivan huonekalun mitat.

Tämä laite voidaan asentaa pylvääseen (kuvat A ja B).

Kiinnitä uuni kaappiin. poraa se varten etukäteen  $\varnothing 2$  mm:n reikä kaappiin, jotta puu ei halkeile. Kiinnitä uuni kahdella ruuvilla (C).



#### Neuvo:

**Varmista, että sinulla on vaatimustenmukainen asennus, älä epäröi kutsua laitteen asiantuntijaa.**

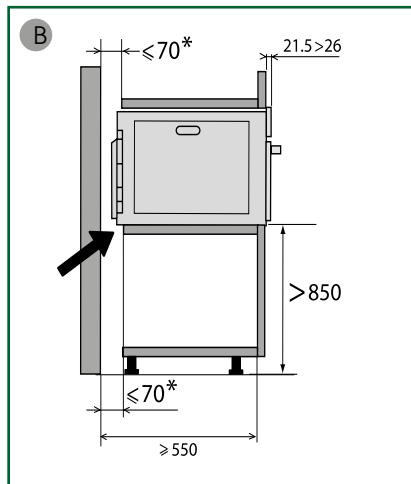
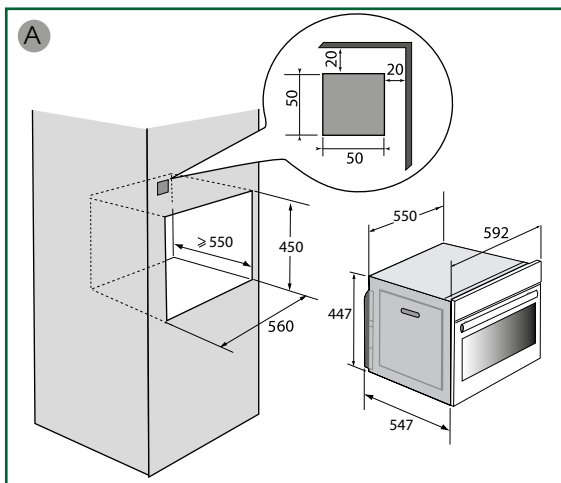

#### **!** Varoitus :

Tämä laite on asennettava yli 850 mm:n päähän maasta. Se voidaan asentaa sarakkeeseen asennuskaavion mukaisesti (kuva A).

jos kaapin pohja on auki, seinän ja levyn välisen tilan, jolla uuni lepää, on oltava enintään 70 mm \* (kuva B).

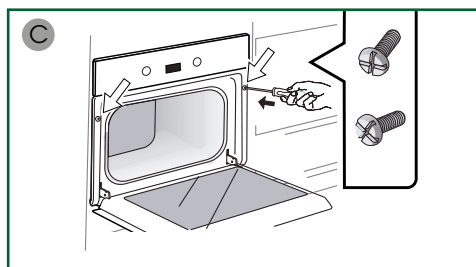



## SÄHKÖLIITÄNTÄ

Uuni on kytkettävä tavallisella virtajohtolla, jossa on 3 1,5 mm<sup>2</sup> johtinta (1 ph + 1 N + maadoitus), joka on kytkettävä 220 ~ 240 voltin verkkoon pistorasian kautta. asennusohjeet.



**Varoitus**  
**Suojajohto (vihreä-keltainen) on kytketty laitteen liittimeen ja se on kytkettävä asennuksen maahan. Asennussulakkeen on oltava 16 ampeeria.**

Meitä ei voida pitää vastuussa onnettomuksista tai vaaratilanteista, jotka johtuvat olemattomasta, viallisesta tai väärästä maadoituksesta, tai väärän yhteyden takia.

### • Ennen ensimmäistä käyttöä

Älä käytä laitetta heti (odota noin 1-2 tuntia), kun olet siirtänyt sen kylmästä lämpimään, koska kondensoituminen voi aiheuttaa sen toimintahäiriön.

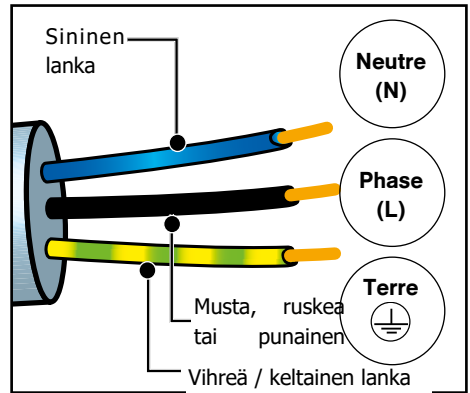



## UUNIN YLEISKUVAUS

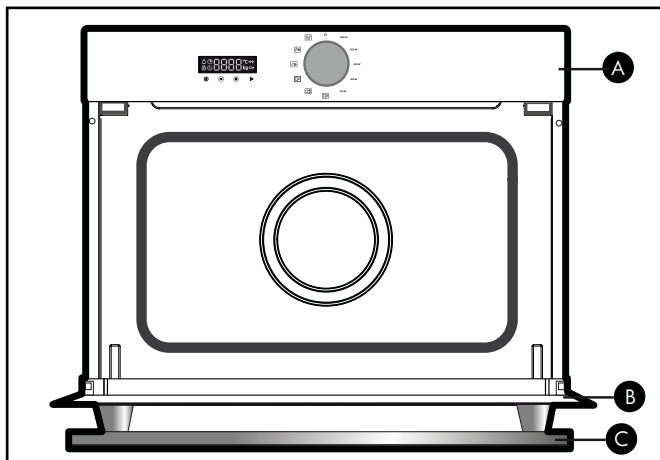

**A** Ohjauspaneeli

**B** Ovi

**C** Kahva

### • NÄYTÖ



- Kokkousaika
- Keittämisen loppu
- Näppäimistön lukitus
- Ajastin
- g** Paino

### • PAINIKKEET

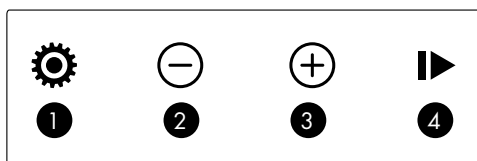

- 1** Kellon ja kestoajan asetukset
- 2** Lämpötilan asetukset
- 3** Painike -
- 4** Painike +





## TOIMINTAPERIAATE

Ruoanlaittoon käytetyt mikroaallot ovat sähkömagneettisia aaltoja. Niitä esiintyy yleisesti ympäristössämme radioaaltojen, valon ja infrapunasäteiden muodossa.

Niiden taajuus on 2450 MHz: n alueella.

Heidän käyttäytymisensä:

- Metallit heijastavat niitä.
- He kulkevat kaikkien muiden materiaalien läpi.
- Vesi-, rasva- ja sokerimolekyylit imevät ne.

Kun ruoka altistetaan mikroaalloille, sen molekyylit alkavat liikkua nopeasti aiheuttaen sen lämpenemisen.

Aaltojen tunkeutumissyvyys ruokaan on noin 2,5 cm; jos ruoka on paksumpaa, ruoan keskiosa kypsennetään johtamalla, kuten tavallisessa ruoanlaitossa.

Huomaa, että mikroaallot aiheuttavat yksinkertaisen lämpöilmiön ruoassa eivätkä ole haitallisia terveydelle.



## ASETUKSET

### • KELLON ASETTAMINEN

Käynnistyksen yhteydessä näyttö vilkkuu kello 12:00.

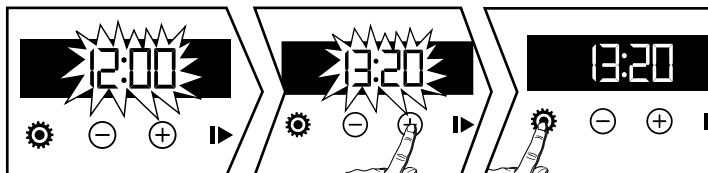

Aseta kello painikkeilla + tai -.Vahvasta painamalla .Jos sähkökatkos tapahtuu, kello vilkkuu.

### • KELLON VAIHTAMINEN

Toiminnon valintakytkimen on oltava asennossa 0.

Painamalla sitä symboli ilmestyy paina .

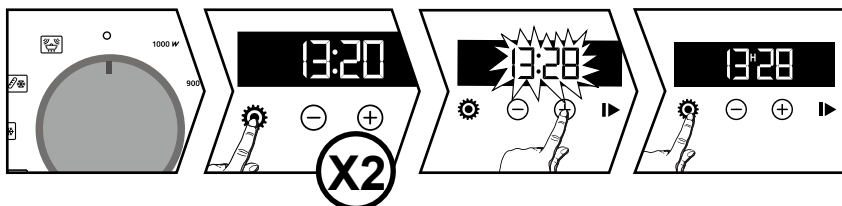

Säädä kelloasetusta painikkeilla + tai -. Vahvasta painamalla .

Kypsennyksen päättymisaika tallennetaan automaattisesti muutaman sekunnin kuluttua.

### • AJASTIN

**Tätä toimintoa voidaan käyttää vain, kun uuni on pois päältä.**

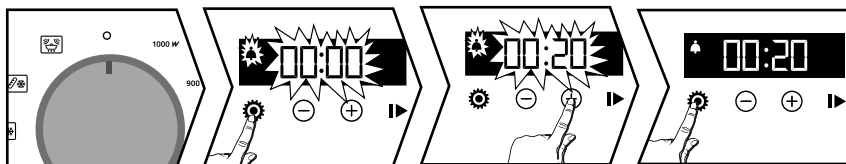



Painamalla ; the -symboli tulee näyttöön. Aseta minuutti painamalla + ja -.Painamalla to confirm. Ajastin käynnistyy. Kun aika on kulunut, kuuluu äänimerkki. Pysäytä se painamalla mitä tahansa näppäintä. Aika ilmestyy jälleen näyttöön.

**Huom. :** Huomaa: Voit muuttaa tai peruuttaa ajastinta milloin tahansa. Peruuttaaksesi palaa ajastimen valikkoon ja valitse 00:00.

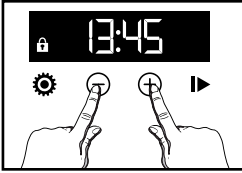

## • NÄPPÄIMISTÖN LUKITUS



Paina + ja - samanaikaisesti, kunnes  -symboli ilmestyy näytölle. Avaa lukitus painamalla + ja -, kunnes  symboli katoaa näytöltä.

## ASETUKSET-VALIKKO

Voit säätää uunisi eri asetuksia. Tehdä niin:

Pidä  alaspäin, kunnes pääset "MENU"-näyttöön päästäksesi asetustilaan.

Lehdistö  uudelleen selataksesi eri asetuksia.

Aktivoi tai poista eri parametrit painikkeilla + ja -; katso alla oleva taulukko:

	Aktivoi / poista käytöstä painikkeiden äänimerkki
	Ota esittelyasetus käyttöön / poista se käytöstä
	Lämmin tila: ON -asento, toiminto aktivoitu. OFF -asento, toiminto deaktivoitu
	Näytön valmiustila: ON -asento, näyttö pois päältä 90 sekunnin kuluttua. OFF -asento, näytön kirkkauden väheneminen 90 sekunnin kuluttua.

## SÄILYTÄ LÄMMIN TOIMINTO

Jos luokkaa ei avata kypsennyksen jälkeen, uuni kytkeytyy 2 minuutin kuluttua pitämään lämpimänä 15 minuutin ajan ja näytölle tulee HH.

Poistu "MENU"-valikosta painamalla .



## TEHOTASOJEN KÄYTTÖ

### 1000 W :

Juomien, veden ja astioiden, jotka sisältävät paljon nestettä, nopea lämmitys. Ruoanvalmistus, joka sisältää paljon vettä (keitot, kastikkeet, tomaatit jne.).

### 900W :

tuoreiden tai pakastettujen vihannesten keittäminen.

### 500 W :

Kala- ja äyriäisruokien valmistus.

Kuivien vihannesten keittäminen matalalla lämmöllä. Hauras muna-elintarvikkeiden lämmitys tai keittäminen.

### 300 W :

Maitotuotteiden ja hillon keittäminen matalalla lämmöllä.

### 100 W :

Sulattaa leivonnaisia, jotka sisältävät kermaa.

### Lämmitys :

Lämmitysasento ohjelmoitu 2 min 30.

## VÄLITÖN RUOKAVALMIS

### • MIKROAALTO-TOIMINNON KÄYTTÖ

Valitse haluamasi teho kääntämällä toimintovalitsinta.

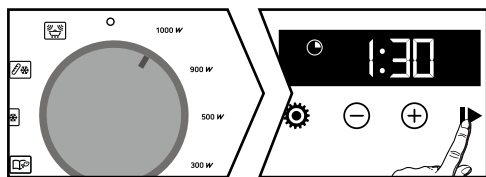

Näyttö vilkkuu. Kypsennysaika näytetään valitun tehon mukaan. Vahvista painamalla ► silmä; kypsennys alkaa ja lähtölaskenta näytetään.

Voit muuttaa kypsennysaikaa + ja - näppäimillä.



# Ruoanlaitto

- MIKROAALTO-TOIMINNON KÄYTTÖ
- VIIVETTY RUOKAVALMIS

Valitse kypsennystila. Muuta aikaa tarvittaessa. Lehdistä . Kypsennyksen loppusymboli vilkkuu osoittaen, että se voidaan asettaa.

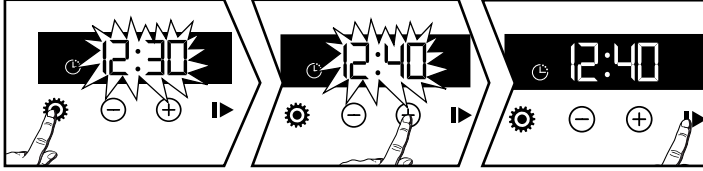

Voit muokata kypsennysaikaa + ja - näppäimillä. Vahvista painamalla .

## AUTOMAATTISET TOIMINNOT

Automaattitoiminnot valitsevat sinulle sopivat kypsennysparametrit valmistettavan ruoan ja sen painon perusteella. Valitse ennalta ohjelmoitu ruoka seuraavasta luettelosta :

- : Tuoreiden vihannesten keittäminen \*
- : Pakastettujen vihannesten keittäminen \*
- : Cooking fish\*
- : Lihan sulatus \*\*
- : Leivän sulatus \*\*

\* Tuoreiden vihannesten ja kalojen kypsennystoiminnot:

Puolivälissä kypsennysaikaa uuni antaa äänimerkin ja näyttää «KÄÄNNÖT», joka kehottaa sinua kääntämään ruoan.

\*\* Nämä sijainnit eivät salli viivästettyä käynnistystä.

Käännä toimintovalitsin valitsemaallesi automaattitoiminnoille.

Syötä ruoan paino + ja - painikkeilla 50 g) ja vahvista painamalla . Uuni käynnistyy.

Painamalla , pääset kypsennyksen lopetusajan asetukseen (katso viivästyksen käynnistykseen luku).

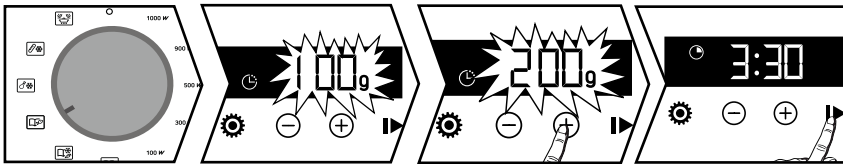



## ULKOPINNOJEN PUHDISTUS

Käytä ikkunanpesutuotetta, joka on levitetty pehmeälle liinalle.

### **⚠ Varoitus**

**Älä käytä hankaustuotteita, hankaussieniä tai metallikaapimia lasisen uunin luukun puhdistamiseen, koska se voi naarmuttaa pintaa ja aiheuttaa lasin rikkoutumisen.**

## PUHDISTUS UUNIN SISÄLLÄ

On suositeltavaa puhdistaa uuni säännöllisesti ja poistaa kaikki ruoanjätteet laitteen sisä- ja ulkopuolelta. Käytä kosteaa sientä ja vähän saippuaa. Jos luukku tai oven tiiviste on vaurioitunut, uunia ei tule käyttää, ennen kuin pätevä henkilö on korjannut sen. Jos uuni haisee pahalta tai on likainen, keitä kupillinen vettä sitruunamehulla 2 minuutin ajan ja puhdista seinät pienellä määrällä pesuainetta.

### **Hehkulampun vaihto**

Ota yhteyttä huoltopalveluun tai pätevään ammattilaiseen, joka on valtuutettu työskentelemään tuotemerkin parissa kaikissa lampun toiminnoissa.

## POIKKEAMAT JA RATKAISUT

Voit ratkaista tietyt pienet ongelmat itse:

### **Uuni ei kuumene.**

Tarkista, että uuni on kytketty oikein ja että laitteesi sulake ei ole pois käytöstä. Nosta valittua lämpötilaa.

### **Uunin valo ei toimi.**

Ota yhteyttä huoltopalveluun. Tarkista, että uuni on kytketty oikein.



## KORJAUSTOIMET

Laitteen mahdolliset korjaustoimet on annettava valmistajan valtuuttaman ammattihenkilön suoritettaviksi. Voidaksemme vastata paremmin kyselyihinne koskien laitettanne varautukaa esittämään kaikki laitettanne koskevat tiedot (tuotenumero, huoltotiedot ja sarjanumero). Nämä tiedot löytyvät tuotteen tyyppikilvestä.

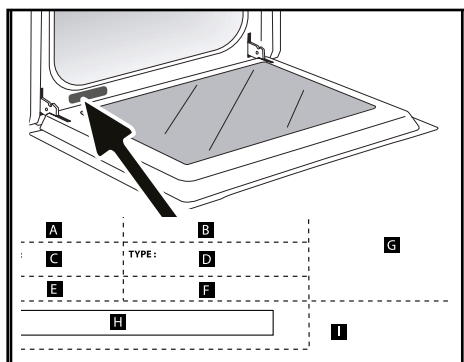

- B : Tuotenumero
- C : Huoltotiedot
- H : Sarjanumero

## ALKUPERÄISET OSAT

Huoltokäsittelyn aikana pyydä käyttämään vain alkuperäisiä sertifioituja varaosia.





## • TOIMINNAN SOVELTUVUUSTESTIT

Toiminnalliset soveltuvuustestit IEC / EN / NF EN 60705 -standardien mukaisesti. Kansainvälinen sähkötekniinen toimikunta SC.59K on perustanut standardin vertaileville suorituskykytesteille, jotka suoritetaan useille mikroaaltouuneille. Suosittelemme tälle laitteelle seuraavaa:

<b>Test</b>	<b>sisälllys</b>	<b>aika</b>	<b>Teho valitsin</b>	<b>Keittoastiat / vinkit</b>
Vaniljakastike (12.3.1)	1000 g	16 - 18 min	500 W	Pyrex 227 Levysoittimessa
Savoie-kakku (12.3.2)	475 g	6 - 7 min	700 W	Pyrex 827 Levysoittimessa
Lihamureke (12.3.3)	900 g	14 min	700 W	Pyrex 838 Peitä muovikalvolla. Levysoittimessae
Sulatus liha (13.3)	500 g	11 - 12 min	200 W	Tasaisella levyllä Levysoittimessa
Vadelmien sulatus (B.2.1)	250 g	6 - 7 min	200 W	Tasaisella levyllä Levysoittimessa





FR

CS

DA

DE

EL

EN

FI

IT

NL

NO

PL

PT

SK

SV

# Brandt



MANUALE D'USO IT

Per forno microonde

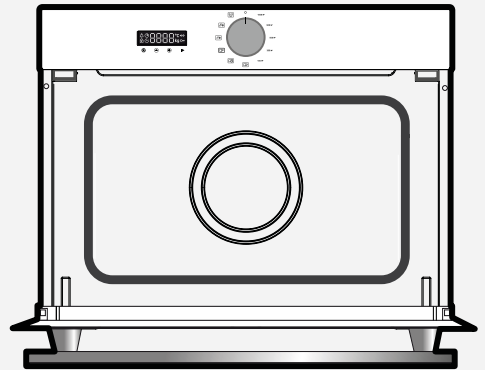

CZ2100026

ORIGINE  
**FRANCE**<sup>®</sup>  
GARANTIE

BYCert.6011825

Gentile Cliente,

Ha appena acquistato un prodotto **BRANDT** e la ringraziamo della fiducia accordataci.

Abbiamo progettato e fabbricato questo prodotto pensando a lei, al suo stile di vita e alle sue necessità, affinché risponda al meglio alle sue aspettative. Abbiamo impiegato il nostro know-how, lo spirito di innovazione e tutta la passione che ci anima da oltre 60 anni.

Il nostro pensiero costante è sempre quello di soddisfare le sue esigenze: il nostro servizio consumatori è a sua disposizione e al suo ascolto per rispondere a tutte le sue domande o ai suoi suggerimenti.

Visiti anche il nostro sito **[www.brandt.com](http://www.brandt.com)**, in cui potrà trovare le nostre ultime innovazioni, così come informazioni utili e complementari.

**BRANDT** è lieto di accompagnarla quotidianamente e le augura di beneficiare a pieno del suo acquisto.

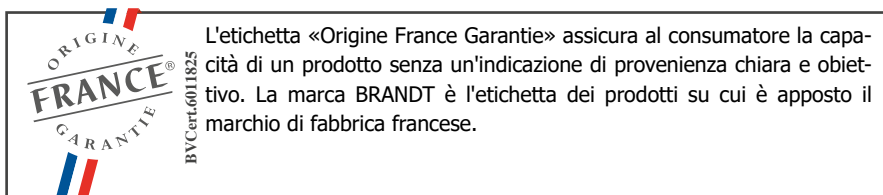

<https://brandt.com/>

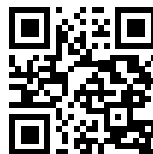

**Importante:**

**Prima di avviare l'apparecchio, leggere attentamente questa guida d'installazione e d'uso al fine di familiarizzarsi più velocemente con il suo funzionamento.**



<b>Istruzioni di sicurezza</b> .....	4
<b>AMBIENTE E RISPARMIO ENERGETICO</b> .....	7
Ambiente .....	7
Consiglio per il risparmio energetico .....	7
<b>installazione del dispositivo</b> .....	8
Scelta della posizione e montaggio ad incasso .....	8
Collegamento elettrico .....	9
<b>Descrizione del suo dispositivo</b> .....	10
Presentazione del forno .....	10
Display e tasti di controllo .....	10
Accessori .....	11
<b>Utilizzo del dispositivo</b> .....	12
Impostazioni .....	12
Menu Impostazioni .....	13
Modalità di cottura .....	14
Avviare un processo di cottura .....	14
<b>Cura della sua unità</b> .....	16
Pulizia interna - esterna .....	16
<b>Anomalie e soluzioni</b> .....	16
<b>Servizio post-vendita</b> .....	17
Interventi .....	17
<b>AIUTO ALLA COTTURA</b> .....	18
Test di idoneità al servizio .....	18



**ISTRUZIONI DI SICUREZZA IMPORTANTI. LEGGERE ATTENTAMENTE E CONSERVARE PER UN UTILIZZO FUTURO.**

*È possibile scaricare le istruzioni per l'uso sul sito Internet del marchio.*

**ATTENZIONE:**

Alla consegna dell'apparecchio, estrarlo immediatamente dall'imballaggio. Verificarne le condizioni generali. Scrivere le eventuali riserve sul modulo di consegna, una copia del quale dovrà essere conservata.

— Questo dispositivo è destinato a essere utilizzato in applicazioni domestiche e similari, quali: Angoli cottura riservati per il personale dei negozi, uffici e altri ambienti di lavoro. Aziende agricole. Utilizzo da parte dei clienti di alberghi, motel e altri ambienti di carattere residenziale; ambienti di tipo bed and breakfast.

— Questo apparecchio può essere utilizzato da bambini di almeno otto anni di età e da persone con capacità fisiche, sensoriali o mentali ridotte oppure senza esperienza né conoscenze se sono sorvegliati o sono stati previamente istruiti al suo

utilizzo in modo sicuro e ne hanno capito i possibili rischi. I bambini non dovrebbero giocare con l'apparecchio. La pulizia e la manutenzione non dovrebbero essere eseguite da bambini privi di sorveglianza.

— Si consiglia di sorvegliare i bambini per accertarsi che non giochino con l'apparecchio.



**A V V E R T E N Z A :**  
L'apparecchio e le sue parti accessibili si riscaldano durante l'uso. Fare attenzione a non toccare i termoelementi situati all'interno del forno. I bambini fino a 8 anni devono essere tenuti a distanza a meno che non siano costantemente sorvegliati.

E' pericoloso (eccetto per le persone competenti) effettuare operazioni di manutenzione o di riparazione per le quali è necessario togliere il coperchio che protegge dalle microonde.

I liquidi o altri alimenti non vanno riscaldati in recipienti ermetici in quanto rischiano



di esplodere.

Lasciate che i bambini utilizzino il forno non sorvegliati solo dopo avere dato loro le debite istruzioni affinché possano utilizzare il forno in modo sicuro e capiscano i pericoli incorsi in caso di utilizzo improprio.

Se l'apparecchio funziona in modalità combinata, si consiglia di non lasciare utilizzare il forno ai bambini se non sorvegliati da una persona adulta, a causa delle temperature erogate.

— Utilizzare soltanto gli utensili adatti ad un forno a microonde.

— Durante il riscaldamento di derrate alimentari in contenitori di plastica o di carta, controllare a vista il forno per via dei possibili rischi d'inflammatione.

— Se appare del fumo, spegnere o scollegare il forno e mantenere chiusa la porta per soffocare le eventuali fiamme.

— Riscaldare bevande nel microonde può causare la fuoriuscita improvvisa e differita del liquido in ebollizione, vanno prese pertanto le debite precauzioni

nel manipolare il recipiente.

— Il contenuto dei biberon e degli omogeneizzati per neonati va agitato e la temperatura va controllata prima del consumo, onde evitare ustioni.

— Non è permesso usare recipienti metallici per alimenti e bevande per la cottura al microonde.

— Si consiglia di non riscaldare le uova nel guscio o le uova sode intere nel forno a microonde giacché rischiano di esplodere, anche dopo la fine della cottura.

— Questo apparecchio è stato ideato per cuocere le pietanze con la porta chiusa.

— Il forno a microonde serve a scaldare alimenti e bevande. L'asciugatura di alimenti o di bucato e il riscaldamento di cuscini riscaldanti, pantofole, spugne, bucato umido e altri articoli simili possono provocare rischi di lesioni, combustione o incendio.

**AVVERTENZA:** Se la porta o la sua guarnizione sono danneggiate, il forno non deve essere utilizzato se non dopo essere stato riparato da una persona qualificata.



— Si consiglia di pulire il forno regolarmente e di togliere i residui di alimenti.

— Se l'apparecchio non viene mantenuto in buono stato di pulizia, la superficie rischia di deteriorarsi, influire negativamente sulla durata di vita operativa del forno e indurre situazioni pericolose.

— Non utilizzare un apparecchio per la pulizia al vapore.

— Non utilizzare prodotti abrasivi o spugne metalliche dure per pulire il vetro della porta del forno, in quanto la superficie potrebbe essere scalfita e provocare l'esplosione del vetro.

La spina di alimentazione elettrica deve essere accessibile dopo l'installazione.

Deve essere possibile scollegare l'apparecchio dalla rete di alimentazione sia con una spina, sia incorporando un interruttore nelle canalizzazioni fisse, conformemente alle regole d'installazione.

Il filo di protezione (verde-giallo) deve essere collegato al terminale di terra dell'apparecchio e al terminale di terra dell'impianto.

Se il cavo di alimentazione è danneggiato, va sostituito dal costruttore, dal suo servizio post vendita o da una persona qualificata onde evitare pericoli.

Centrare il forno nel mobile in modo da garantire una distanza minima di 10 mm dal mobile vicino. Il materiale del mobile da incasso deve resistere al calore (o essere rivestito con questo materiale). Per una maggiore stabilità, fissare il forno nel mobile con due viti passanti attraverso gli appositi fori.

Questo apparecchio deve essere installato ad un'altezza superiore a 850 mm dal suolo.

Non installare l'apparato dietro una porta decorativa, al fine di evitarne il surriscaldamento.



## TUTELA DELL'AMBIENTE

I materiali d'imballaggio di questo apparecchio sono riciclabili. Per partecipare al riciclaggio e contribuire alla tutela dell'ambiente, si consiglia di gettare l'imballaggio negli appositi contenitori messi a disposizione dal comune.



Anche l'apparecchio contiene molti materiali riciclabili. L'apparecchio reca questo logo ad indicare che gli apparecchi usati non devono essere smaltiti con i rifiuti urbani.

Il riciclaggio degli apparecchi predisposto dal fabbricante avverrà così nelle migliori condizioni, conformemente alla direttiva europea 2002/96/CE relativa allo smaltimento di apparecchiature elettriche ed elettroniche.

Rivolgersi al comune o al rivenditore per conoscere i punti di raccolta di apparecchi usurati più vicini al proprio domicilio.

La ringraziamo per il Suo contributo alla tutela dell'ambiente.





## SCELTA DELLA COLLOCAZIONE INCASSO

I diagrammi determinano le dimensioni di un mobile che ospiterà il vostro forno. Questo apparecchio può essere installato in una colonna (fig. A e B). A tal fine, praticare un foro preliminare di  $\varnothing 2$  mm nella parete del mobile per evitare che il legno si scheggi. Fissare il forno con le 2 viti.



### Consiglio

Per accertarsi di avere effettuato una corretta installazione, non esitare a rivolgerti ad uno specialista di elettrodomestici.

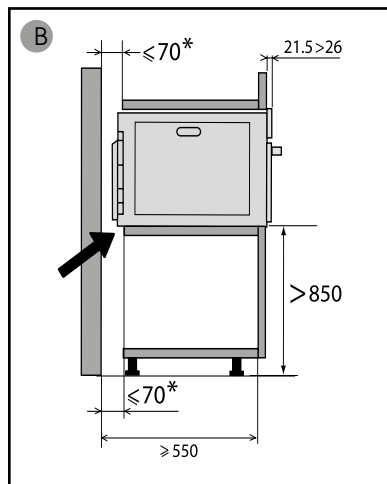
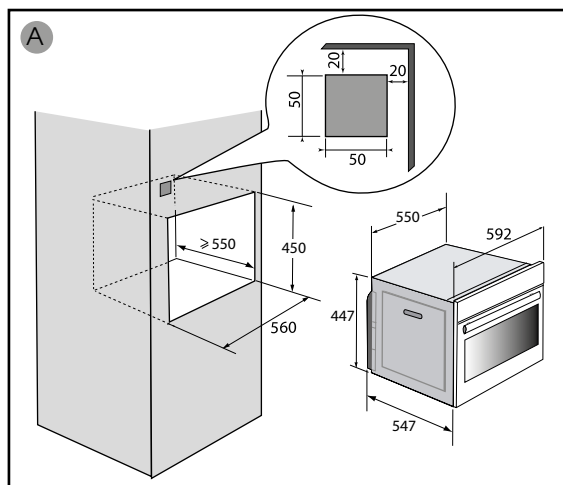

### **Attenzione:**

Questa unità deve essere installata a più di 850 mm dal pavimento. Può essere installato in una colonna come mostrato nello schema di installazione (fig. A). se il fondo del mobile è aperto, lo spazio tra la parete e la tavola su cui poggia il forno non deve superare i 70 mm\* (fig. B).

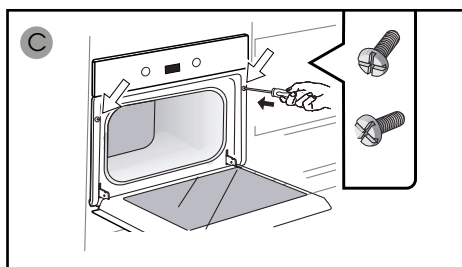



## COLLEGAMENTO ELETTRICO

Il forno deve essere collegato con un cavo di alimentazione a norma a 3 conduttori di 1,5 mm<sup>2</sup> (1 fase + 1 Neutro + terra), che devono essere collegati a loro volta alla rete di 220~240 V tramite una presa di corrente a norma CEI 60083 o un dispositivo a interruzione onnipolare, conformemente alla norme d'installazione.



### Attenzione:

**Il filo di protezione (verde-giallo) deve essere collegato al terminale dell'apparecchio e al terminale di terra dell'impianto. Il fusibile dell'impianto deve essere di 16 Ampere.**

La nostra responsabilità non sarà garantita in caso di incidente causato dalla mancanza di collegamento alla terra, da un collegamento difettoso e non idoneo, o da un collegamento non conforme.

### • Prima del primo utilizzo

Prima di utilizzare il forno per la prima volta, riscaldarlo a vuoto, con la porta chiusa, per circa 15 minuti alla massima temperatura, per rompere il dispositivo. La lana minerale che circonda la cavità del forno può inizialmente emanare un odore particolare a causa della sua composizione. Allo stesso modo, potresti notare del fumo. Tutto questo è normale.

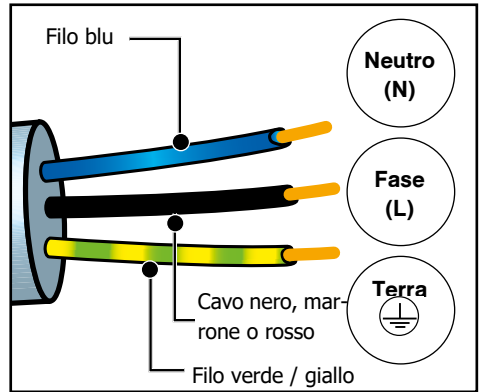



# Presentazione del forno

## PRESENTAZIONE DEL FORNO

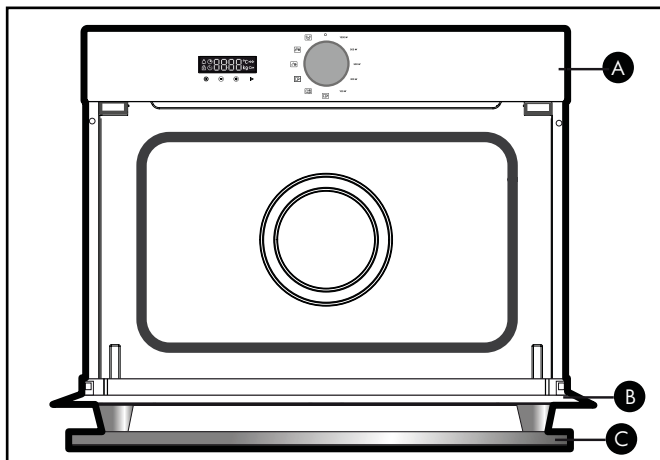

**A** Pannello dei comandi

**B** Porta

**C** Maniglia

### • DISPLAY



- Durata di cottura
- Fine della cottura.
- Blocco della tastiera
- Timer
- g** Peso

### • TASTI

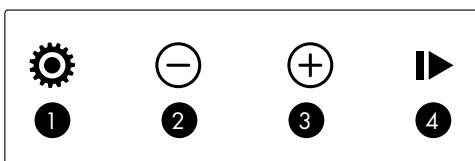

- 1** Regolazione ora e durata/Menu
- 2** Tasto -
- 3** Tasto +
- 4** Avvio/Pausa



### **PRINCIPIO DI FUNZIONAMENTO**

Le microonde utilizzate per la cottura sono onde elettromagnetiche. Queste si trovano comunemente nell'ambiente, come le onde radioelettriche, la luce o i raggi infrarossi.

La loro frequenza si situa nella banda di 2450 MHz.

Il loro comportamento:

- Sono riflesse dai metalli.
- Attraversano tutti gli altri materiali.
- Vengono assorbite dalle molecole d'acqua, di grasso e di zucchero.

Quando un alimento è esposto alle microonde, ne consegue un'agitazione rapida delle molecole, che provoca un riscaldamento.

La profondità di penetrazione delle onde nell'alimento è di circa 2,5 cm. Se l'alimento è più spesso, la cottura al centro verrà effettuata per conduzione, come avviene in una cottura tradizionale.

È opportuno sapere che le microonde provocano all'interno dell'alimento un semplice fenomeno termico e che non sono nocive per la salute.



## Presentazione del forno

### • REGOLAZIONE DELL'ORA

Alla messa sotto tensione il display lampeggia 12.00.

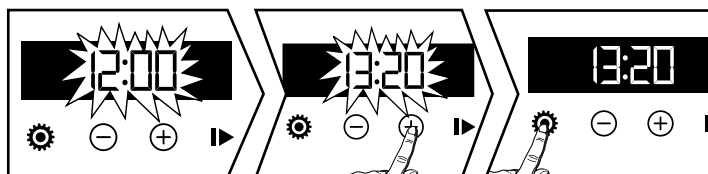

Regolare l'ora con i tasti + o -. Convalidare con il tasto . In caso di interruzione di corrente, l'ora lampeggia.

### • MODIFICA DELL'ORA

Il selettore di funzione deve obbligatoriamente essere sulla posizione 0.

Premere il tasto il simbolo appare premere nuovamente .

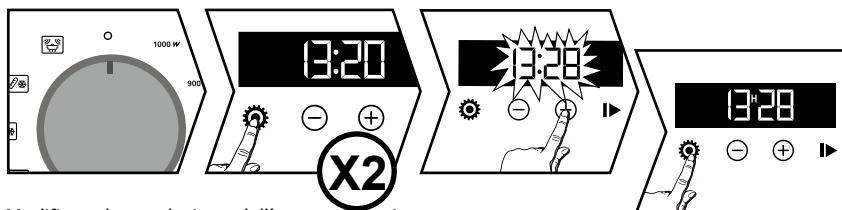

Modificare la regolazione dell'ora con i tasti + o - .

Convalidare con il tasto . Il salvataggio dell'ora modificata viene effettuato automaticamente dopo qualche secondo.

### TIMER

**Questa funzione può essere utilizzata unicamente con il forno spento.**

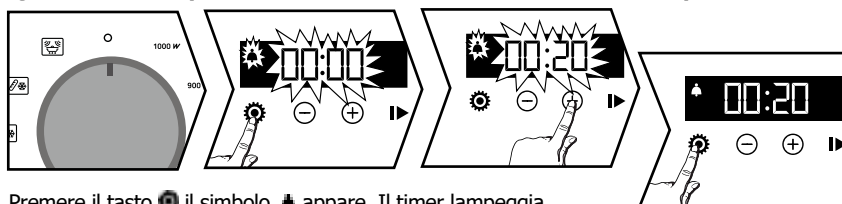

Premere il tasto il simbolo appare. Il timer lampeggia.

Regolare il timer con i tasti + e -. Premere il tasto per convalidare, inizia il conto alla rovescia.

Quando il conto alla rovescia è terminato, viene emesso un segnale sonoro. Per fermarlo premere un tasto qualsiasi. L'ora riappare sul display.



NB: È possibile modificare o annullare la programmazione del timer in qualsiasi momento. Per annullare, tornare al menu del timer e regolare su 00.00. Senza convalida, il salvataggio si effettua automaticamente dopo qualche secondo.

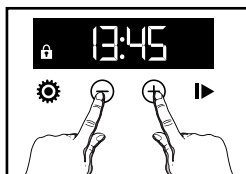

## Presentazione del forno

### • BLOCCO DELLA TASTIERA



Premere contemporaneamente i tasti + e - fino a quando il simbolo  viene visualizzato sul display. Per sbloccarla, premere contemporaneamente i tasti + e - fino a quando il simbolo  scompare dal display.

### MENU REGOLAZIONI

È possibile intervenire su diversi parametri del proprio forno, per fare questo:

Per accedere alla modalità Regolazioni, premere il tasto  per qualche secondo fino a quando appare "MENU".

Premere nuovamente il tasto  per far scorrere le diverse regolazioni.

Attivare o disattivare con i tasti + e - i differenti parametri, vedere tabella di seguito:

	Attivare/disattivare il bip dei tasti
	Attivare/disattivare la regolazione demo
	Modalità Mantenimento al caldo: Posizione ON, funzione attivata. Posizione OFF, funzione disattivata.
	Standby display: Posizione ON, display spento dopo 90 secondi. Posizione OFF, riduzione della luminosità del display dopo 90 secondi.

### FUNZIONE MANTENIMENTO AL CALDO

Se al termine della cottura la porta non viene aperta, dopo 2 minuti il forno passa alla modalità Mantenimento al caldo per 15 minuti e sul display appare HH.

Per uscire dal "MENU" premere di nuovo il tasto  per alcuni secondi.



## Presentazione del forno

### UTILIZZO DEI LIVELLI DI POTENZA

#### **1000W :**

Riscaldamento rapido di bevande, acqua e piatti contenenti una grande quantità di liquido. Cottura di alimenti che contengono molta acqua (zuppe, salse, pomodori, etc.).

#### **900W :**

Cottura di verdure fresche o surgelate.

#### **500W :**

Cottura di pesci e crostacei.

Cottura lenta di verdure secche. Riscaldamento o cottura di alimenti delicati a base di uova.

#### **300W :**

Cottura lenta di latticini e marmellate.

#### **100W :**

Scongelamento di prodotti di pasticceria che contengono panna.

#### **Riscaldamento :**

Posizione di riscaldamento programmata su 2 minuti e 30.

### COTTURA IMMEDIATA

#### • USO DELLA FUNZIONE MICROONDE

Ruotare il selettore delle funzioni per scegliere la potenza desiderata.

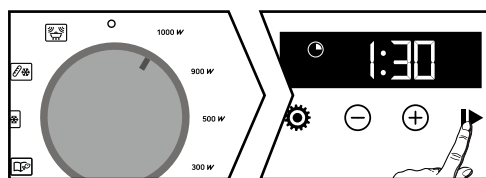



Il display lampeggia. A seconda della potenza selezionata viene visualizzata una durata di cottura diversa. Confermare premendo il tasto , la cottura viene avviata e il display visualizza la durata.

È possibile modificare la durata della cottura usando i tasti + e -.



## Presentazione del forno

- **USO DELLA FUNZIONE MICROONDE**
- **COTTURA PROGRAMMATA**



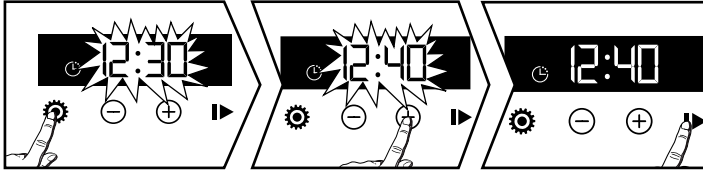

Selezionare una cottura. Se necessario, modificare la durata. Premendo il tasto , il simbolo di fine cottura  lampeggia ad indicare che è possibile impostare i valori.



È possibile modificare la fine della cottura usando i tasti + e -.

### FUNZIONI AUTOMATICHE

Le funzioni automatiche selezionano i parametri di cottura appropriati in funzione dell'alimento da preparare e del suo peso. Selezionare un alimento pre-programmato nella seguente lista:

-  : Cottura di verdure fresche\*
-  : Cottura di verdure surgelate
-  : Cottura del pesce\*
-  : Scongelamento della carne\*
-  : Scongelamento del pane\*\*

\* Per le funzioni di cottura delle verdure fresche e del pesce:

Quando si arriva a metà cottura, il forno indica di girare gli alimenti mediante un bip e visualizzando "TURN".

\*\* Queste posizioni non consentono un avvio programmato.

Ruotare il selettore di funzione sulla funzione automatica desiderata.

Inserire il peso dell'alimento con + e - (ad intervalli di 50g) quindi confermare premendo . Il forno si accende.

Premendo  si accede alla regolazione di fine cottura (vedere il capitolo Cottura programmata).

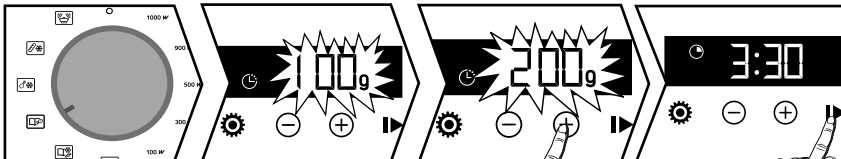





### PULIZIA DELLA SUPERFICIE ESTERNA

Utilizzare un panno morbido imbevuto di detersivo per vetri.

#### **⚠ Avvertenza**

**Non utilizzare prodotti abrasivi per lucidare, spugne abrasive o metalliche per pulire il vetro della porta del forno, in quanto la superficie potrebbe essere scalfita e provocare l'esplosione del vetro.**

### PULIZIA DELL'INTERNO

Raccomandiamo di pulire regolarmente il forno e di rimuovere qualsiasi deposito alimentare all'interno e all'esterno dell'apparecchio. Utilizzare una spugnetta inumidita con acqua e sapone. Se la porta o la guarnizione della porta sono danneggiate, il forno non deve essere utilizzato prima di essere stato riparato da una persona competente. In caso di odore o di forno sporco, far bollire acqua e succo di limone o aceto per 2 minuti e pulire le pareti con un po' di detersivo.

### ANOMALIE E SOLUZIONI

È possibile risolvere autonomamente alcune piccole anomalie:

#### **Il forno non riscalda.**

Verificare che il forno sia correttamente collegato o che il fusibile del proprio impianto non sia fuori servizio. Aumentare la temperatura selezionata.

#### **La lampada del forno non funziona più.**

Contattare il servizio post-vendita. Verificare che il forno sia correttamente collegato.



## INTERVENTI

Gli eventuali interventi sull'apparecchio devono essere effettuati da personale qualificato e autorizzato dalla ditta concessionaria del marchio. Prima di chiamare, per facilitare la presa in carico della richiesta, munirsi dei riferimenti completi dell'apparecchio (riferimento commerciale, riferimento servizio, numero di serie). Queste informazioni sono riportate sulla targhetta se-

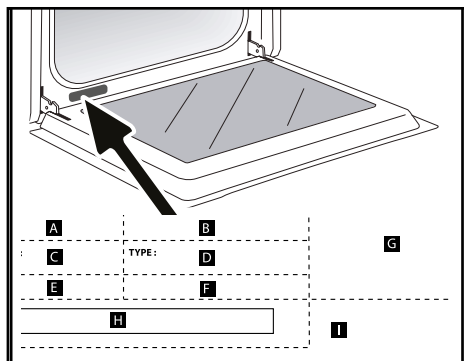

- B: Riferimento commerciale
- C: Riferimento servizio
- H: Numero di serie

## PEZZI ORIGINALI

In occasione di un intervento di manutenzione, richiedere l'utilizzo esclusivo di pezzi di ricambio originali certificati.





## • VERIFICA DELL'IDONEITÀ A L FUNZIONAMENTO

Verifica di idoneità al funzionamento secondo le norme CEI/EN/NF EN 60705:

La commissione elettrotecnica internazionale SC.95K ha stabilito una norma relativa alle verifiche comparative delle prestazioni effettuate su differenti forni a microonde.

Per questo apparecchio raccomandiamo quanto segue:

<b>Verifica</b>	<b>Carica</b>	<b>Tempo approssimativo</b>	<b>Selettore di potenza</b>	<b>Contenitori/consigli</b>
Crema (12.3.1)	1000 g.	16 - 18 min	500 W	Pyrex 227 Sul piatto girevole
Pan di Spagna (12.3.2)	475 g.	6 - 7 min	700 W	Pyrex 827 Sul piatto girevole
Polpettone (12.3.3)	900 g.	14 min	700 W	Pyrex 838 Coprire con una pellicola in plastica. Sul piatto girevole
Scongelamento della carne (13.3)	500 g	11 - 12 min	200 W	Su un piatto piano Sul piatto girevole
Scongelamento dei lamponi (B.2.1)	250 g.	6 - 7 min	200 W	Su un piatto piano Sul piatto girevole



FR

CS

DA

DE

EL

EN

FI

IT

NL

NO

PL

PT

SK

SV

# Brandt



GEBRUIKERSINSTRUCTIES NL

MAGNETRON OVEN

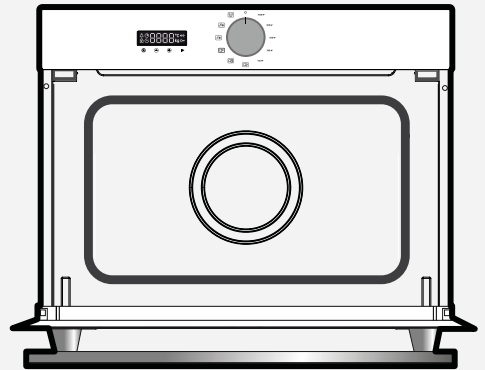

CZ2100026

ORIGINE  
**FRANCE**<sup>®</sup>  
GARANTIE

BYCert.6011825

Geachte klant,

U heeft zojuist een **BRANDT** gekocht; wij danken u dan ook voor uw vertrouwen in onze producten.

We hebben dit product ontworpen en geproduceerd met uzelf, uw levenswijze en uw noden in ons achterhoofd om ervoor te zorgen dat het zo goed mogelijk aan uw verwachtingen voldoet. U vindt er onze knowhow, onze innoveringsgeest en alle passie in terug die ons al meer dan 60 jaar drijft.

Aangezien we er voortdurend naar streven zo goed mogelijk te beantwoorden aan uw eisen, staat onze klantendienst geheel te uwer beschikking en biedt ze u een luisterend oor voor al uw vragen of suggesties.

Kijk ook op onze site **[www.brandt.com](http://www.brandt.com)** daar vindt u al onze producten en nuttige en aanvullende informatie.

**BRANDT** is verheugd om u dagelijks te begeleiden en wenst u heel veel plezier met uw aankoop.



Het label "Origine France Garantie" biedt de consument de traceerbaarheid van een product door een duidelijke en objectieve aanduiding van de oorsprong te geven. Het merk BRANDT is er trots op dit label aan te brengen op producten van onze Franse fabrieken in Orléans en Vendôme.

<https://brandt.fr/>

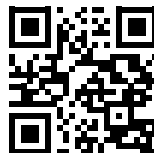

**Belangrijk:**

**Lees deze handleiding aandachtig door voordat u uw apparaat inschakelt, zodat u sneller vertrouwd raakt met de bediening.**



<b>VEILIGHEIDSINSTRUCTIES</b> .....	4
<b>MILIEU EN ENERGIEBESPARING</b> .....	7
Milieu.....	7
Raad voor energiebesparing .....	7
<b>APPARAAT INSTALLEREN</b> .....	8
Keuze van plaats en inbouw .....	8
Elektrische aansluiting .....	9
<b>BESCHRIJVING VAN UW TOESTEL</b> .....	10
Presentatie van de oven .....	10
Display en bedieningstoetsen .....	10
Accessoires .....	11
<b>GEBRUIK VAN UW TOESTEL</b> .....	12
Instellingen .....	12
Menu Instellingen .....	13
Kookfuncties .....	14
Een kookproces starten .....	14
<b>VERZORGING VAN UW UNIT</b> .....	16
Schoonmaken binnen - buiten .....	16
<b>ANOMALIEËN EN OPLOSSINGEN</b> .....	16
<b>DIENST NA VERKOOP</b> .....	17
Interventies .....	17
<b>KOOKHULP</b> .....	18
Tests van geschiktheid voor de dienst .....	18



**BELANGRIJKE VEILIGHEIDSinSTRUCTIES - LEES ZE AANDACHTIG EN BEWAAR ZE VOOR TOEKOMSTIG GEBRUIK.**

*U kunt deze handleiding downloaden op de website van het merk.*

### **Belangrijk:**

Alvorens uw apparaat aan te zetten, lees eerst aandachtig deze installatie- en gebruikshandleiding zodat u sneller vertrouwd bent met de werking ervan. Bewaar deze handleiding bij uw apparaat. Indien het apparaat wordt doorverkocht of overgedragen aan een andere persoon, zorg er dan voor dat de handleiding wordt meegeleverd.

Lees deze instructies vóór installatie en gebruik van uw apparaat. Ze zijn geschreven voor uw veiligheid en die van anderen.

— Dit apparaat is bestemd voor huishoudelijk en vergelijkbaar gebruik, zoals: keukenhoeken voor het personeel in magazijnen, kantoren en andere beroepsomgevingen; boerderijen, gebruik door klanten van hotels, motels en andere woonomgevingen; omgevingen zoals bed and breakfasts.

— Dit apparaat mag worden gebruikt door kinderen vanaf 8 jaar, en door personen met

lichamelijke, sensorische of geestelijke beperkingen of door personen zonder ervaring en kennis, als ze onder toezicht staan of vooraf instructies gekregen hebben over hoe ze het apparaat veilig moeten gebruiken, en begrepen hebben aan welke risico's ze zich blootstellen. Kinderen mogen niet met het apparaat spelen. De reiniging en het onderhoud mogen alleen onder toezicht aan kinderen overgelaten worden.

— Laat kinderen nooit onbewaakt, om te vermijden dat ze met het apparaat zouden spelen.

### **WAARSCHUWING:**

Het apparaat en de bereikbare onderdelen ervan worden warm tijdens het gebruik. Zorg ervoor dat u de verwarmingselementen in de oven niet aanraakt. Het apparaat moet buiten het bereik van kinderen jonger dan 8 jaar worden gehouden, tenzij ze voortdurend in het oog worden gehouden.

Het is voor iedereen behalve





competente personen verboden om onderhoud en reparaties uit te voeren waarbij het deksel dat tegen blootstelling aan microgolven beschermd moet worden verwijderd.

Warm vloeistoffen en andere voedingsmiddelen nooit op in een hermetische gesloten verpakking, om ontploffingsgevaar te vermijden.

Laat kinderen nooit de magnetron gebruiken zonder toezicht, tenzij ze gepaste instructies hebben gekregen zodat ze de oven veilig kunnen gebruiken en de gevaren van verkeerd gebruik begrijpen.

Vanwege de hoge temperaturen wordt het aangeraden om kinderen de oven in gecombineerde modus nooit zonder toezicht van volwassenen te laten gebruiken.

— Gebruik alleen keukengerei dat geschikt is voor gebruik in de magnetron.

— Houd bij het opwarmen van voedingsmiddelen in plastic of papieren verpakkingen de oven in de gaten vanwege eventueel brandgevaar.

— Als rook verschijnt, de

magnetron uitschakelen of de stekker uit het stopcontact halen en de deur dicht laten, zodat eventuele vlammen worden verstikt.

— Bij het verwarmen van dranken in de magnetron kan de kokende vloeistof plotseling en vertraagd krachtig gaan borrelen. Ga heel behoedzaam te werk wanneer u de vloeistof uit de magnetron haalt.

— De inhoud van zuigflessen en potjesvoeding voor de baby's moet eerst worden geschud of geroerd en de temperatuur moet voor consumptie worden gecontroleerd, om verbranding te voorkomen.

— Metalen houders voor eet- en drinkwaren zijn niet toegestaan voor een bereiding d.m.v. microgolven.

— Warm geen eieren in de schaal of hele, harde eieren in een magnetron; deze kunnen, zelfs na het koken, uit elkaar spatten.

— Dit apparaat is ontworpen voor gebruik met gesloten deur.

— De magnetronoven is bedoeld voor het verwarmen van eet- en drinkwaren.

Het drogen van levensmiddelen of wasgoed en het verwarmen van verwarmingskussens,



pantoffels, sponzen, vochtig wasgoed en andere gelijkwaardige artikelen kunnen letsel, ontbranding en brand veroorzaken.

**WAARSCHUWING:** Als de deur of de afdichting beschadigd zijn, mag de oven niet worden gebruikt voordat dit door een competent persoon is hersteld.

— Het wordt aangeraden om de oven regelmatig de reinigen en alle etensresten te verwijderen.

— Als het apparaat niet goed schoon wordt gehouden kan het oppervlak beschadigen. De levensduur van het apparaat wordt hierdoor onvermijdelijk verkort en dit kan tot gevaarlijke situaties leiden.

— Gebruik geen stoomreiniger.

— Gebruik geen schurende reinigingsproducten of harde metalen krabbers om de glazen ovendeur te reinigen. Dit kan het oppervlak van het glas beschadigen en doen barsten.

Het stopcontact moet na de installatie goed bereikbaar zijn. Het apparaat moet van het elektriciteitsnet kunnen worden afgekoppeld, door middel van een stekker in het stopcontact of door een schakelaar te installeren op

de vaste voedingsleidingen, volgens de installatieregels. De beveiligingsdraad (groen-geel) is aangesloten op de aardaansluiting van het apparaat en moet worden aangesloten op de aardaansluiting van de installatie.

Indien de voedingskabel is beschadigd, moet deze door de fabrikant, de klantenservice of een ander gekwalificeerd persoon veiligheidshalve worden vervangen.

Centreer de oven in het meubel en bewaar daarbij een afstand van minstens 10 mm tot het meubel ernaast. Het materiaal van het inbouwmeubel moet warmtebestendig zijn (of bekleed zijn met dergelijk materiaal). Bevestig de oven voor meer stabiliteit in het meubel met behulp van 2 schroeven door de daartoe voorziene gaten.

Dit apparaat moet worden geïnstalleerd op een hoogte van minstens 850 mm van de grond.

Het apparaat mag niet achter een decoratieve deur worden geplaatst, om oververhitting te voorkomen.



## RESPECT VOOR HET MILIEU

Het verpakkingsmateriaal van dit apparaat is recyclebaar. Doe mee aan de recycling en draag bij aan de bescherming van het milieu door dit materiaal in de hiervoor bestemde gemeentecontainers te deponeren.



Uw apparaat bevat eveneens tal van recyclebare materialen. Daarom is het voorzien van dit logo, dat aangeeft dat de gebruikte apparaten van ander afval dienen te worden gescheiden.

De recyclage van de apparaten die door uw fabrikant wordt georganiseerd, wordt op deze manier onder de beste omstandigheden uitgevoerd, overeenkomstig de Europese richtlijn 2002/96/EG betreffende elektrisch en elektronisch afval.

Informeer bij uw gemeente of bij uw verkoper naar de dichtstbijzijnde inzamelplaats voor uw oude apparaten.



## KEUZE VAN DE PLAATSING EN INBOUW

De schema's bepalen de afmetingen van een meubelstuk waarin uw oven kan worden geplaatst. Dit toestel kan in een kolom worden geplaatst (fig. A en B). Boor daartoe een gat van  $\varnothing 2$  mm voor in de wand van de kast om te voorkomen dat het hout gaat splinteren. Zet de oven vast met de 2 schroeven (C).



### Advies

**Om er zeker van te zijn dat u een conforme installatie heeft, doet u best een beroep op een specialist in huishoudtoestellen.**

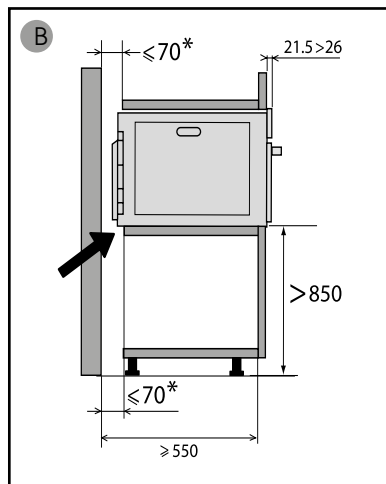
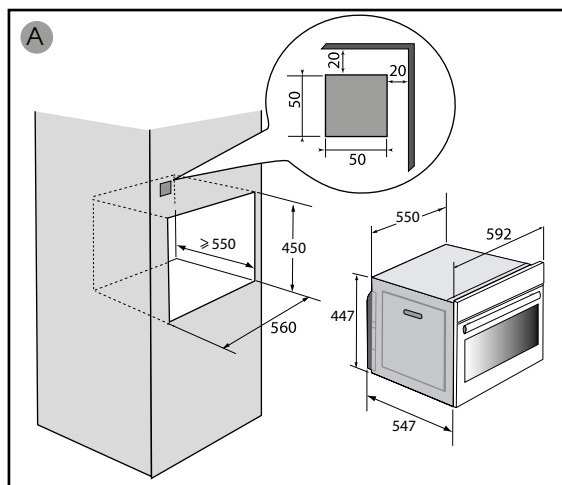

### **Waarschuwing:**

Dit toestel moet op meer dan 850 mm van de vloer worden geïnstalleerd. Hij kan worden geïnstalleerd in een kolom zoals aangegeven in het installatieschema (fig. A), als de onderkant van de kast open is, mag de ruimte tussen de muur en de plank waarop de oven rust niet meer dan 70 mm\* (fig. B).

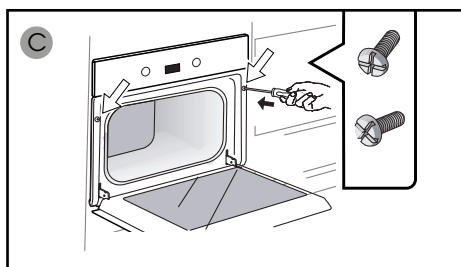



## ELEKTRISCHE VERBINDING

Uw oven moet aangesloten worden met een voedingskabel (genormaliseerd) met 3 geleiders van 1,5 mm<sup>2</sup> (1f + 1N + aarding) die aangesloten worden op het elektriciteitsnet van 220-240V<sub>~</sub> monofasig via een genormaliseerd stopcontact 1f + 1 neutraal + aarding overeenkomstig de norm CEI 60083 of een omnipolaire schakelaar of overeenkomstig de installatievoorschriften.

### **Waarschuwing**

De beschermingsdraad (groen-geel) is verbonden met de aansluitklem  an het apparaat en moet worden verbonden met de aarding van de installatie. De zekering van uw installatie moet 16 ampère zijn

### **LET OP**

De uitschakeling wordt bekomen door een toegankelijke stroomkabel te voorzien of door een schakelaar te plaatsen op de vaste leiding die voldoet aan de installatieregels.

### • voor het eerste gebruik

Gebruik uw camera niet onmiddellijk (wacht ongeveer 1 tot 2 uur) nadat u hem van een koude naar een warme plaats hebt gebracht, aangezien condensatie storingen kan veroorzaken.

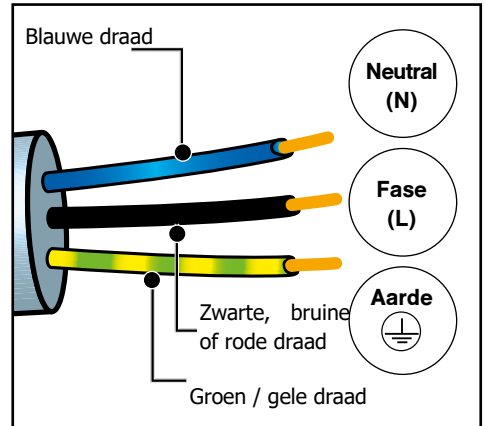



## Voorstelling van de oven

### PRESENTATIE VAN DE OVEN

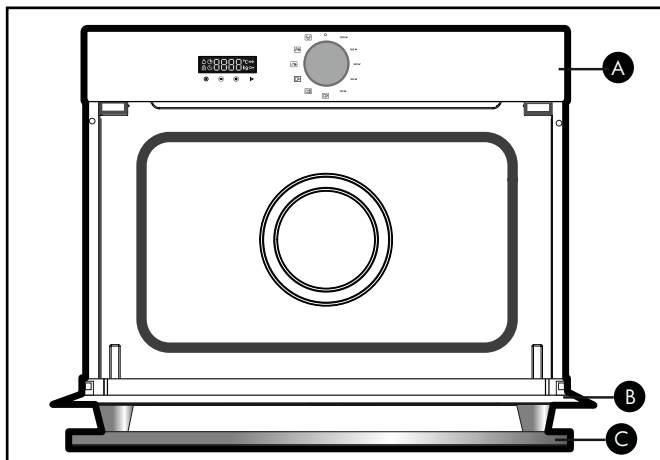

- A** Bedieningspaneel
- B** Deur
- C** Handgreep

### • WEERGAVE



- Baktijd
- Einde baktijd
- Vergrendeling toetsbord
- Timer
- g** Gewicht

### • TOETSEN

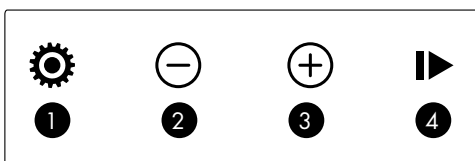

- 1** Instelling van tijd en duur/Menu
- 2** Toets -
- 3** Toets +
- 4** Start/Pauze



## Voorstelling van de oven

### WERKINGSPRINCIPE

De voor het koken gebruikte microgolven zijn elektromagnetisch. Deze komen veel voor in onze omgeving, zoals radio-elektrische golven, licht en infrarode straling.

Hun frequentie ligt in de band van 2450 MHz.

Hun gedrag:

- Zij worden weerkaatst door metalen.
- Zij gaan dwars door alle andere materialen heen.
- Zij worden geabsorbeerd door water-, vet- en suikermoleculen.

Wanneer een voedingsmiddel wordt blootgesteld aan microgolven, gaan de moleculen snel bewegen, waardoor verwarming optreedt.

De golven dringen ca. 2,5 cm in het voedingsmiddel, als dit dikker is, wordt de kern hiervan d.m.v. geleiding verwarmt, net zoals bij een traditionele bereiding.

Het is goed om te weten dat microgolven binnen in het voedingsmiddel een eenvoudig thermisch fenomeen veroorzaken en niet schadelijk voor de gezondheid zijn.



## Bereiden

### • INSCHAKELING VAN DE TIJD



Bij het opstarten knippert het scherm op 12:00.



Stel de tijd in met de toetsen + of -. Bevestig met de toets .  
Bij een stroomonderbreking knippert de weergave van de tijd.

### • WIJZIGING VAN DE TIJD

De functiekeuzeknop moet verplicht op de stand 0 staan.

Druk op de toets  het symbool  verschijnt druk opnieuw op .

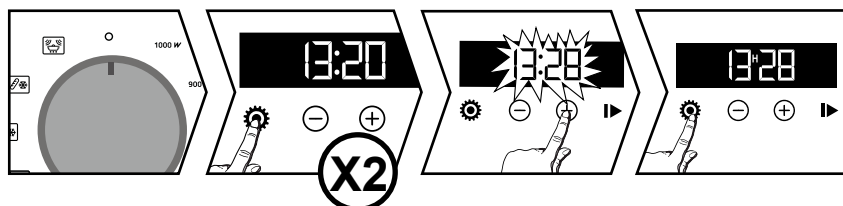



Verander de instelling van de tijd met de toetsen + of -. Bevestig met de toets .

Het registreren van de veranderde tijd gaat automatisch, na enkele seconden.

### • TIMER

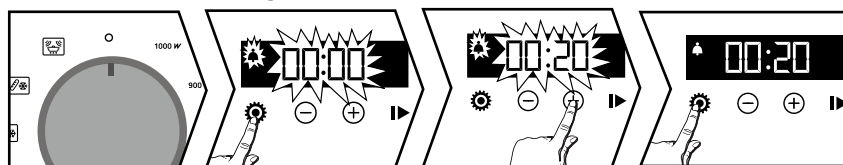
**Deze functie kan alleen gebruikt worden wanneer de oven uit staat.**



Druk op de toets  het symbool  verschijnt. De timer knippert.

Stel de timer in met de toetsen + en -. Druk op de toets  om te bevestigen, het aftellen begint.

Wanneer de tijd verstreken is, klinkt er een geluidssignaal. Om dit te stoppen, drukt u op een willekeurige toets.

De tijd verschijnt opnieuw op het display.



**N.B.:** Het is mogelijk om op elk gewenst moment de timerprogrammering te wijzigen of te annuleren. Keer voor het annuleren terug naar het menu van de timer en zet deze op 00:00. Zonder bevestigen gaat het registreren automatisch na enkele seconden.



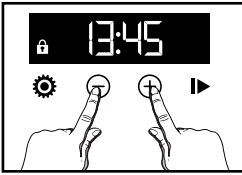

## • VERGREDELING TOETSENBOARD



Druk tegelijkertijd op de toetsen + en - totdat het symbool  wordt weergegeven op het scherm. Druk voor het ontgrendelen tegelijkertijd op de toetsen + en - totdat het symbool  van het scherm verdwijnt.

## MENU INSTELLINGEN

U kunt diverse parameters van uw oven zelf instellen, ga daarvoor als volgt te werk:

Druk enkele seconden op de toets  totdat "MENU" wordt weergegeven, om toegang te krijgen tot de instellingsmodus.

Druk opnieuw op de toets  om de verschillende instellingen door te lopen.

Schakel met de toetsen met + en - de verschillende parameters in of uit, zie onderstaande tabel:

	De pieptonen van de toetsen in-/uitschakelen
	De demo-instelling in-/uitschakelen
	Functie warmhouden: Stand ON, functie ingeschakeld. Stand OFF, functie uitgeschakeld.
	Display standby: Stand ON, weergave na 90 seconden uit. Stand OFF, vermindering van de helderheid van het display na 90 seconden.

## FUNCTIE WARM HOUDEN

Als de deur na het koken niet geopend wordt, zal de oven na 2 minuten overgaan op de warmhoudfunctie gedurende 15 minuten, er wordt HH op het scherm weergegeven.

Om het menu te verlaten, druk opnieuw enkele seconden op .



## GEBRUIK VAN DE VERMOGENSNIVEAUS

### 1000W :

Snel verwarmen van dranken, water en schalen met een grote hoeveelheid vloeistof. koken van voedingsmiddelen die veel water bevatten (soepen, sauzen, tomaten, enz.).

### 900W :

Koken van verse of diepgevroren groenten.

### 500W :

Koken van vis en schaaldieren.

Koken van peulvruchten op laag vuur. Opwarmen of koken van fijne voedingsmiddelen op basis van ei.

### 300W :

Koken van zuivelproducten, jam op laag vuur.

### 100W :

Ontdooien van roomgebak.

### **Opwarmen :**

Opwarmstand geprogrammeerd op 2.30 min.

## • ONMIDDELIJK KOKEN

Draai aan de functieschakelaar om het gewenste vermogen te kiezen.

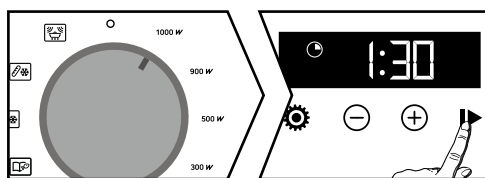



De display knippert. Er wordt een kooktijd weergegeven aan de hand van het gekozen vermogen. Bevestig met de toets , het koken start en het aftellen van de tijd wordt weergegeven.

U kunt de kooktijd wijzigen met de toetsen + en -.



## Bereiden

### • KOKEN MET UITGESTELDE START

Selecteer een kookwijze. Verander, indien nodig, de kooktijd. Druk op de toets , het symbool van het einde van de kooktijd  knippert om aan te geven dat het instellen mogelijk is.

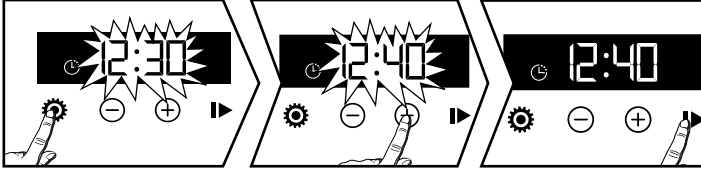

U kunt het einde van de kooktijd wijzigen met de toetsen + en -. Bevestig met toets .

### AUTOMATISCHE FUNCTIES

De automatische functies kiezen voor u de juiste kookparameters volgens het te bereiden voedingsmiddel en zijn gewicht. Selecteer een voorgeprogrammeerd voedingsmiddel uit de volgende lijst:

 : Koken van verse groenten\*

 : Koken van diepgevroren groenten

 : Koken van vis\*

 : Ontdooien van vlees\*\*

 : Ontdooien van brood\*\*

\* Voor de functies koken van verse groenten en vis:

Halverwege de kooktijd geeft de oven door middel van een pieptoon en de weergave van "TURN" aan dat u de voedingsmiddelen moet omkeren.

\*\* Voor deze standen is geen uitgestelde start mogelijk.

Zet de functieschakelaar op de automatische functie van uw keuze.

Vul het gewicht van het voedingsmiddel in met + en - (in stappen van 50 g) en bevestig met een druk op . De oven schakelt in.

Door te drukken op  krijgt u toegang tot het instellen van het einde van de kooktijd (Zie hoofdstuk koken met een uitgestelde start).

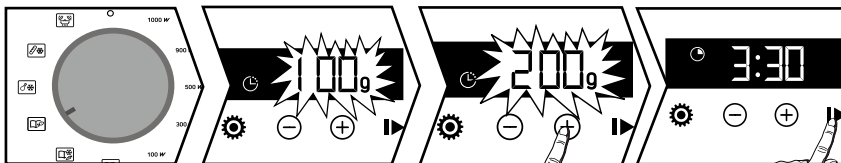



### REINIGEN VAN HET BUITENOPPERVLAK

Gebruik een zachte, vochtige doek met glasreiniger.

#### **⚠ Let op**

**Geen schuurmiddelen, schuursponsjes of harde metalen krabbers gebruiken om de glazen deur van de oven schoon te maken. Deze kunnen krassen op het oppervlak en breuk van het glas veroorzaken.**

### REINIGEN VAN DE BINNENKANT VAN DE OVEN

Het wordt aangeraden om de oven regelmatig te reinigen en voedselresten aan de binnen- en buitenkant van het apparaat te verwijderen. Gebruik een vochtige spons en wat zeep. Als de deur of de deurpakking beschadigd is, mag de oven niet gebruikt worden, voordat deze door een competente persoon hersteld is. Laat bij reuk of een vuile oven water met citroensap of azijn in een kopje 2 minuten koken en reinig de wanden met een beetje afwasmiddel.

### VERVANGING VAN DE LAMP

Neem voor handelingen aan de lamp contact op met de servicedienst of een door het merk erkende monteur.

### STORINGEN EN OPLOSSINGEN

U kunt zelf een aantal kleine storingen oplossen:

#### **De oven wordt niet warm.**

Zorg ervoor dat de oven goed is aangesloten en controleer of de elektrische zekering niet is uitgeslagen. Verhoog de gekozen temperatuur.

#### **De ovenverlichting werkt niet.**

Neem contact op met de servicedienst. Zorg ervoor dat de oven correct is aangesloten.



## INTERVENTIES

Eventuele interventies aan uw apparaat moeten worden uitgevoerd door een gekwalificeerde professionele technicus van het merk. Om bij het opbellen de verwerking van uw verzoek te vergemakkelijken, gelieve de volledige referentie van uw apparaat bij de hand te houden (commerciële referentie, servicereferentie, serienummer). Deze informatie wordt weergegeven op het iden-

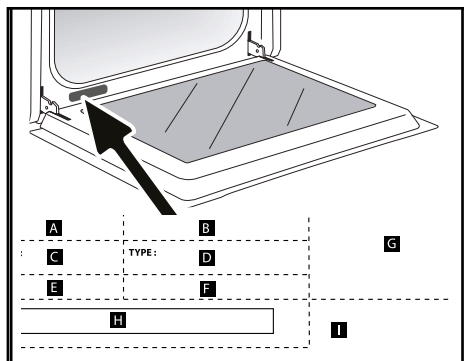

- B : Commerciële referentie
- C : Servicereferentie
- H : Serienummer

## ORIGINELE ONDERDELEN

Eis bij een interventie het gebruik van uitsluitend gecertificeerde originele reserveonderdelen.





## • BEKWAAMHEIDSPROEVEN VOOR DE FUNCTIE

Bekwaamheidsproeven voor de functie volgens de normen IEC/EN/NF EN 60705;  
De Internationale Commissie Electrotechniek heeft een norm vastgesteld inzake vergelijkende prestatieproeven, uitgevoerd op verschillende magnetrons.  
Wij bevelen het volgende aan voor dit apparaat:

<b>Test</b>	<b>Lading</b>	<b>Tijd bij benadering</b>	<b>Vermogensschakelaar</b>	<b>Houders / Adviezen</b>
Eierpudding (12.3.1)	1000 g	16 - 18 min	500 W	Pyrex 227 Op het draaiplateau
Savooiegebak (12.3.2)	475 g	6 - 7 min	700 W	Pyrex 827 Op het draaiplateau
Gehaktbrood (12.3.3)	900 g	14 min	700 W	Pyrex 838 Bedekken met huishoudfolie. Op het draaiplateau
Ontdooien van het vlees (13.3)	500 g	11 - 12 min	200 W	Op een plat bord Op het draaiplateau
Ontdooien van frambozen (B.2.1)	250 g	6 - 7 min	200 W	Op een plat bord Op het draaiplateau



FR

CS

DA

DE

EL

EN

FI

IT

NL

NO

PL

PT

SK

SV

# Brandt



BRUKERHÅNDBOKEN NO

Mikrobølgeovn

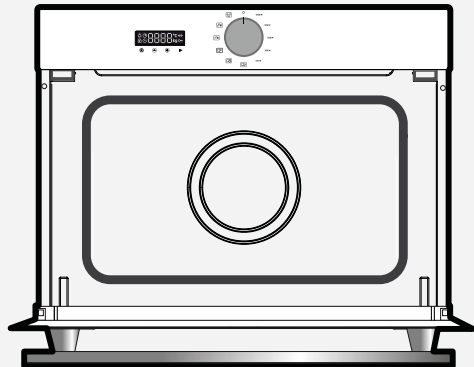

CZ2100026

ORIGINE  
**FRANCE**<sup>®</sup>  
GARANTIE

BYCert.6011825



Kjære kunde

Du har nettopp kjøpt et produkt fra **BRANDT** og vi takker for tilliten til våre produkter.

Vi har designet og produsert dette produktet med tanke på deg, din livsstil og dine behov slik at den oppfyller dine forventninger. I dette produktet har vi tatt i bruk all vår ekspertise, vår innovasjonsånd og vårt engasjement som har ligget til grunn for vår virksomhet i over 60 år.

Da vi hele tiden ønsker å tilfredsstille dine krav på best mulig måte, svarer vår kundeservice på alle dine spørsmål og tar imot forslag.

Besøk også vår hjemmeside [www.brandt.com](http://www.brandt.com) hvor du vil finne våre nyeste produkter, samt nyttig og utfyllende informasjon.

**Det gleder BRANDT** å være en del av din hverdag. Vi ønsker deg lykke til med ditt kjøp.

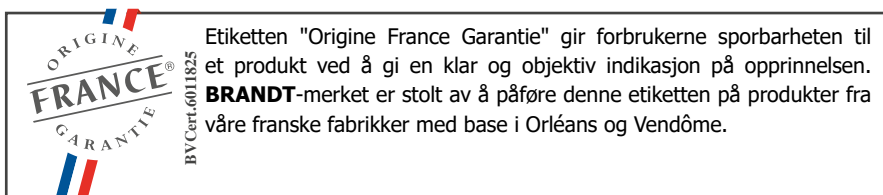

<https://brandt.com/>

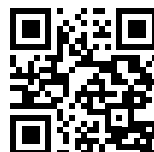

**Viktig:**

**Før du tar i bruk apparatet, bør du lese denne installasjons- og brukshåndboken nøye for å gjøre deg raskere kjent med hvordan apparatet fungerer**



<b>SIKKERHETSINSTRUKSJONER .....</b>	<b>4</b>
<b>MILJØ OG ENERGIBESPARING.....</b>	<b>7</b>
Miljø .....	7
Energispareråd .....	7
installasjon av apparatet .....	8
Valg av sted og installasjon .....	8
Elektrisk tilkobling .....	9
Beskrivelse av apparatet .....	10
Presentasjon av ovnen .....	10
Skjerm- og kontrolltaster .....	10
Driftsprinsipp .....	11
Bruke enheten .....	12
Innstillinger .....	12
Innstillingsmeny .....	13
Tilberedningsmetoder .....	14
Starte en kokeprosess .....	14
Ta vare på apparatet ditt .....	16
Rengjøring inne - utenfor .....	16
Avvik og løsninger .....	16
Eftersalgsservice .....	17
Intervensjoner .....	17
Kokeplater .....	18
Tester av egnethet for tjeneste .....	18



### **VIKTIGE SIKKERHETSINSTRUKSJONER. MÅ LESES NØYE OG OPPBEVARES FOR SENERE BRUK.**

Denne brukerveiledningen kan lastes ned på nettstedet til merket.

Ved mottak av enheten

Pakk ut eller la det pakkes ut umiddelbart. Sjekk dets generelle utseende. Gjør eventuelle reserverasjoner skriftlig på leveringsse-dlen, som du beholder en kopi av.



**Viktig:**

Dette apparatet må installeres i en høyde som er større enn 850 mm fra gulvet.

Apparatet skal ikke installeres bak en dekorativ dør for å unngå overopheting.

Sentrer ovnen i skapet for å garantere en minimumsavstand på 10 mm fra naboskapet. Materialet til den innebygde enheten må motstå varme (eller være dekket med et slikt materiale). For mer stabilitet, fest ovnen i skapet med 2 skruer gjennom hullene som er gitt for dette formålet på sidestativene.

Det må være mulig å koble apparatet fra strømforsyningen, enten ved hjelp av et stikkontakt eller ved å innlemme en bryter i de faste rørene i samsvar med installasjonsreglene.

Stikkkontakten må være tilgjengelig etter installasjon.

Hvis strømkabelen er skadet, må den skiftes ut av produsenten, kundeservice eller en tilsvarende kvalifisert person for å unngå fare.

**Forsiktig:**

Det er farlig for andre enn en kompetent person å utføre vedlikeholds- eller reparasjonsoperasjoner som involverer fjerning av et deksel som beskytter mot eksponering for mikrobølgeenergi.

Dette apparatet er designet for matlaging med lukket dør.

Dette apparatet er ment for bruk i husholdningsapplikasjoner og lignende applikasjoner, som kjøkkenområder som er reservert for personell i butikker, kontorer og andre profesjonelle miljøer; gårdene; kundebruk av hoteller, moteller og andre boligmiljøer; bed and breakfast-miljøer.

Denne enheten kan brukes av barn i alderen 8 år og over, og av personer med nedsatt fysisk, sensorisk eller mental kapasitet, eller som mangler erfaring og



## Sikkerhetsinstruksjoner

kunnskap, hvis de har kunnet dra nytte av tilsyn eller instruksjoner. enheten og har forstått risikoen.

Barn må ikke leke med enheten. Rengjøring og vedlikehold må ikke utføres av barn som er uten tilsyn.

Barn bør overvåkes for å sikre at de ikke leker med enheten.



### Forsiktig:

Enheten og dens tilgjengelige deler blir varme under bruk. Ikke ta på varmeelementene inne i ovnen. Barn under 8 år bør holdes borte med mindre de hele tiden er under oppsyn.

### Forsiktig:

Hvis apparatet brukes i kombinasjonsmodus, anbefales det at barn bare bruker ovnen under tilsyn av voksne på grunn av temperaturene som genereres.

Bruk kun kjøkkenutstyr som er egnet for mikrobølgeovn.

Metallbeholdere til mat og drikke er ikke tillatt under mikrobølgeovn. Mikrobølgeovnen er beregnet for oppvarming av mat og drikke.

Tørking av mat eller klesvask og oppvarming av varmeputer, tøfler, svamper, fuktig tøy og andre lignende ting kan skape fare for personskade, antenning eller brann.



### Forsiktig:

Væsker og annen mat bør ikke varmes opp i tett lukkede beholdere, da de kan eksplodere.

Mens du varmes opp mat i plast- eller papirbeholdere, må du holde øye med ovnen på grunn av muligheten for antenning.

Hvis røyk dukker opp, må du slå av eller trekke ut stikkkontakten og holde døren lukket for å kvele flammen.

Mikrobølgeovnopppvarming av drikkevarer kan forårsake en plutselig og forsinket strøm av kokende væske. Derfor bør det utvises forsiktighet når du håndterer beholderen.

Innholdet i flasker og krukker for babymat skal omrøres eller ristes, og temperaturen bør kontrolleres før forbruk for å unngå forbrenning.

Det anbefales ikke å varme egg i skallet og hele hardkokte egg i en mikrobølgeovn, da de kan eksplodere, selv etter tilberedningen.

Det anbefales å rengjøre ovnen regelmessig og fjerne matforekomster.

Hvis enheten ikke holdes i en god tilstand av renhet, kan overflaten



foringes og ugunstig påvirke enhetens levetid og føre til en farlig situasjon.

Forsiktig:

Hvis døren eller dørpakningen er skadet, må ikke ovnen brukes før den er reparert av en kompetent person.

Ikke bruk slipende rengjøringsmidler eller skrapere av hardmetall for å rengjøre ovndeckselet, som kan ripe på overflaten og føre til at glasset knuses.

Ikke bruk damprensere.

La bare barn bruke ovnen uten tilsyn hvis de har fått riktige instruksjoner, slik at barnet kan bruke ovnen trygt og forstå farene ved feil bruk.



## RESPEKT FOR MILJØET

Dette apparatets emballasje kan resirkuleres. Bidra til gjenvinning av emballasjen og dermed til miljøvern, ved å sortere avfallet og kaste det i kommunale containere beregnet for dette.



Apparatet inneholder også mange resirkulerbare materialer. Derfor har det en logo som angir at gamle apparater ikke skal blandes med annet avfall.

Resirkuleringen av apparatet som utføres av fabrikanten, vil dermed gjennomføres på best mulig måte i samsvar med europeisk direktiv 2002/96/EF om avfall fra elektrisk eller elektronisk utstyr.

Ta kontakt med kommunen eller forhandleren for å få rede på innsamlingssteder for gamle apparater i nærheten av hjemmet ditt.

Takk for at du bidrar til miljøvern.



## VALG AV INSTALLASJONSSTED OG INNBYGGING

Diagrammene bestemmer dimensjonene til et møbel som passer til ovnen din.

Dette apparatet kan installeres i en kolonne (fig. A og B).

Fest ovnen til skapet. For å gjøre dette må du forbore et  $\varnothing 2$  mm hull i skapveggen for å forhindre at treet splitter. Fest ovnen med de to skruene (C).



### Råd

Ta gjerne kontakt med fagfolk for å forsikre deg om at monteringen er i overensstemmelse med gjeldende regler.

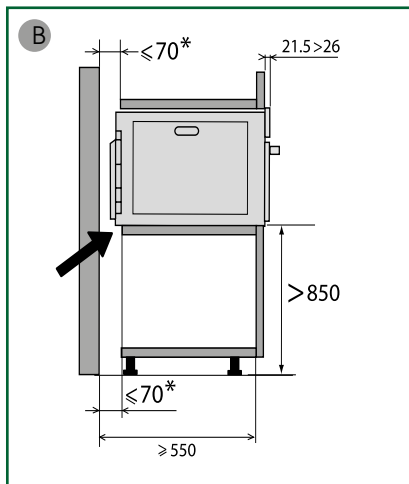
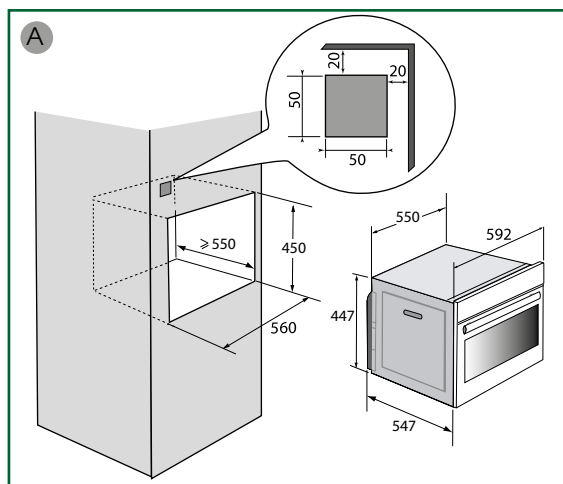

### Advarsel:

Dette apparatet må installeres mer enn 850 mm fra bakken. Den kan installeres i en kolonne som angitt på installasjonsskjemaet (fig. A).

hvis bunnen av skapet er åpen, må rommet mellom veggen og brettet som ovnen hviler på maksimalt være 70 mm \* (fig. B).

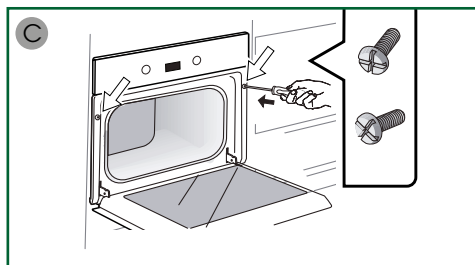



## ELEKTRISK TILKOBLING

Ovnen må tilkobles med en standard treleders strømledning på 1,5 mm<sup>2</sup> (1 strømførende leder +1 nulleleder + jord) som kobles til et strømnett på 220-240 V med en stikkontakt etter standard CEI 60083 eller en flerpolbryter i henhold til gjeldende installasjonsregler.



### **Advarsel:**

**Jordledningen (gul-grønn) er koblet til ovnens tilkoblingsklemme, og må kobles til strømanleggets jordsystem. Sikringen i det elektriske anlegget må være på 16 ampere.**

Produsenten kan ikke holdes ansvarlig for ulykker eller hendelser som skyldes at ovnen er koblet til manglende, defekt eller feilaktig jording, eller som skyldes feilkobling.

### • Før første gangs bruk

Ikke bruk enheten umiddelbart (vent i 1 til 2 timer) etter å ha flyttet den fra et kaldt sted til et varmt sted, da kondens kan føre til at den ikke fungerer som den skal.

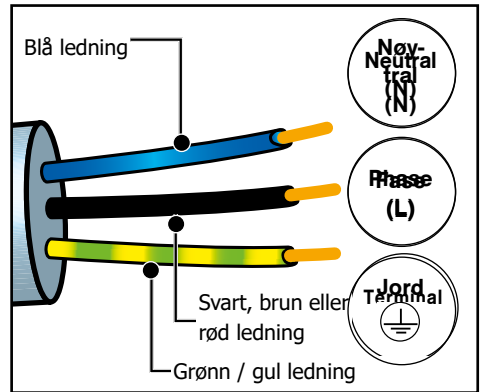





## BESKRIVELSE AV OVNEN

### BESKRIVELSE AV OVNEN

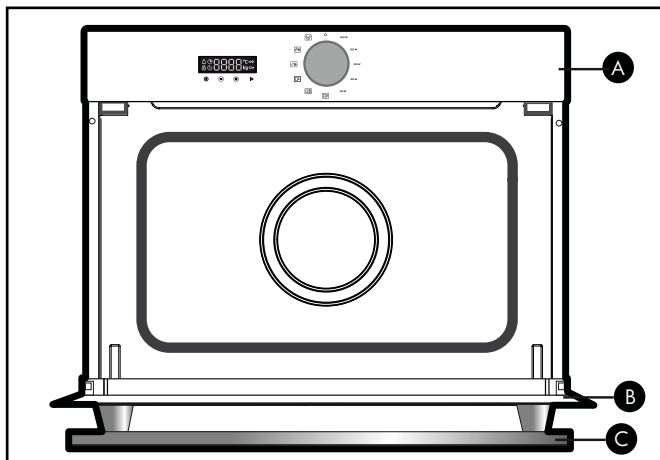

**A** Kontrollpanel

**B** Dør

**C** Håndtak

#### • DISPLAY



- Matlagingstid
- Sluttet på matlagingen
- Tastaturlås
- Minute Minder
- g** Vekt

#### • KNAPPER

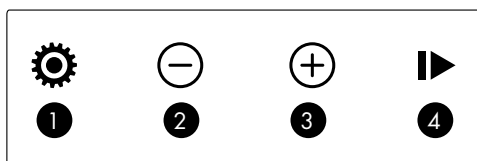

- 1** Still klokke og steketid / Meny
- 2** - knapp
- 3** + knapp
- 4** Start / Pause



### **DRIFTSPRINSIPP**

Mikrobølgene som brukes til matlaging er elektromagnetiske bølger. De finnes ofte i vårt miljø i form av radiobølger, lys og infrarøde stråler.

Frekvensen deres er i området 2450 MHz.

Deres oppførsel:

- De reflekteres av metaller.
- De reiser gjennom alt annet materiale.
- De absorberes av vann, fett og suktermolekyler.

Når mat utsettes for mikrobølger, begynner molekylene å bevege seg raskt, og føre til at den varmes opp.

Gjennomtrengningsdybden til bølgene i maten er omtrent 2,5 cm; hvis maten er tykkere, blir maten tilberedt ved ledning, som ved vanlig matlaging.

Merk at mikrobølger forårsaker et enkelt termisk fenomen i maten og ikke er helseskadelige.



## INNSTILLINGER

### • Stille inn klokka

Når du slår på blinker displayet kl. 12.00.

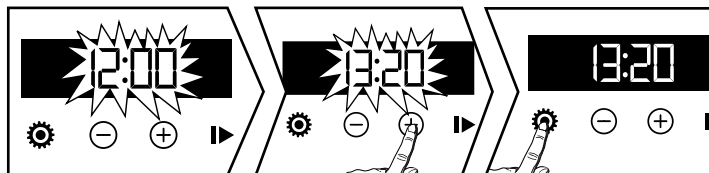

Still klokken med + eller -. Bekreft med . Hvis det er strøbrudd, blinker klokken.

### • ENDRE KLOKKEN

Funksjonsvelgeren må være i 0-posisjon.

Trykk de symbolet vises trykk en gang til.

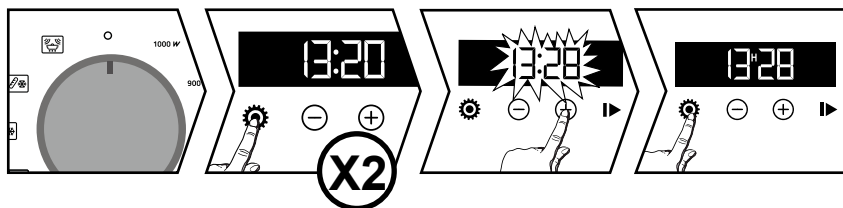

Juster klokkeinnstillingen med + eller -. Bekreft med .

Sluttiden for tilberedningen lagres automatisk etter noen sekunder.

### • TIMER

Denne funksjonen kan bare brukes når ovnen er slått av.

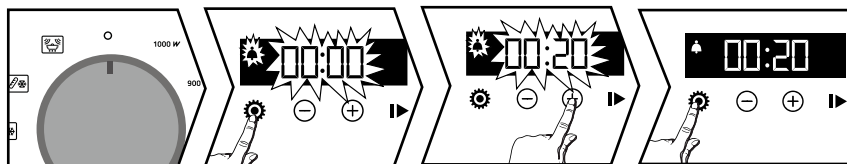

Trykk ; de vises. Varselet blinker. Still alarmen med + og -.



Trykk å bekrefte. Timeren starter da. Når tiden har gått ut, kommer det et lydsignal. For å stoppe det, trykk på hvilken som helst tast. Tiden vises igjen i displayet.

**NB:** Du kan når som helst endre eller avbryte timeren. For å avbryte, gå tilbake til tidsurmenyen og sett til 00:00.

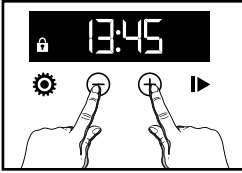

## • TASTATURLÅSING







Trykk på + og - samtidig til  vises på skjermen. For å låse opp, trykk + og - til  symbolet forsvinner fra skjermen.

## INNSTILLINGSMENY

Du kan justere forskjellige innstillinger på ovnen. Å gjøre slik:

Holde  ned til du kommer til "MENU" -skjermen for å få tilgang til innstillingsmodus.

Trykk  igjen for å bla gjennom de forskjellige innstillingene. Aktiver eller deaktiver de forskjellige parameterne med + og -; se tabellen nedenfor:

	Aktiver / deaktiver knappelydene
	Aktiver / deaktiver demonstrasjonsinnstilling
	Hold varm modus: PÅ-posisjon, funksjon aktivert. AV-posisjon, funksjon deaktivert.
	Vis standby: PÅ-posisjon, visning av etter 90 sekunder. AV-posisjon, reduksjon av skjermens lysstyrke etter 90 sekunder.

## FORTSETT VARM FUNKSJON

Hvis døren ikke åpnes etter tilberedningsprosessen, bytter ovnen for å holde varmen i 15 minutter, og HH vises på skjermen.

Trykk på for å avslutte "MENU"  en gang til.



## Matlaging

### BRUKE KRAFTNIVÅENE

#### 1000W :

Rask oppvarming av drikke, vann og retter som inneholder en stor mengde væske. Matlaging som inneholder mye vann (supper, sauser, tomater osv.).

#### 900W :

Tilberede ferske eller frosne grønnsaker.

#### 500W :

Matlaging av fisk og sjømat.

Kok tørre grønnsaker over svak varme. Oppvarming eller matlaging av skjøre eggbaserte matvarer.

#### 300W :

Tilberedning av meieriprodukter og syltetøy på svak varme.

#### 100W :

Tining av bakverk som inneholder krem.



#### Oppvarming :

Oppvarmingsposisjon programmert til 2 min 30.

### UMIDDELBAR MATLAGING

#### • BRUK AV MIKROBølgefunksjonen

Drei funksjonsvelgeren for å velge ønsket strøm.

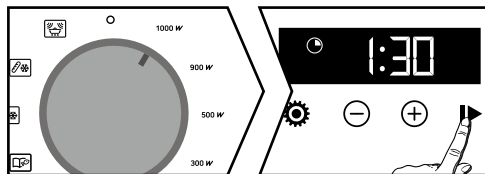

Displayet blinker. En tilberedningstid vises i henhold til valgt effekt. Bekreft med ► ; tilberedningen starter og nedtellingen vises.

Du kan endre tilberedningstiden med + og - tastene.



## Matlaging

- **BRUK AV MIKROBølgefunksjonen**
- **FORSINKET TILBEREDNING**

Velg en tilberedningsmodus. Endre tiden om nødvendig. Trykk . Slutten på tilberednings symbolet blinker for å indikere at den kan stilles inn.

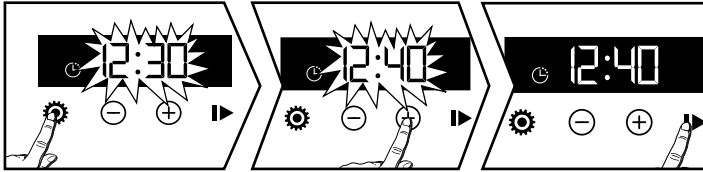

Du kan endre slutten på tilberedningstiden med + og - tastene. Bekreft med .

### AUTOMATISKE FUNKSJONER

De automatiske funksjonene velger de riktige tilberedningsparametrene for deg basert på maten som tilberedes og vekten. Velg en forhåndsprogrammert mat fra følgende liste :

- : Tilberede ferske grønnsaker \*
- : Matlaging frosne grønnsaker \*
- : Matlaging av fisk \*
- : Tining av kjøtt \*\*
- : Tining av brød \*\*

\* For funksjoner for tilberedning av ferske grønnsaker og fisk:

Halvveis i koketiden piper ovnen og viser «TURN» for å fortelle deg at du skal snu maten.

\*\* Disse posisjonene tillater ikke en forsinket start.

Vri funksjonsvelgeren til den automatiske funksjonen du ønsker.

Skriv inn vekten av maten med + og - i trinn på 50 g), og bekreft deretter med . Ovnens starter.

Ved å trykke , du får tilgang til innstilling av sluttid for tilberedning (se kapittel for forsinket start).

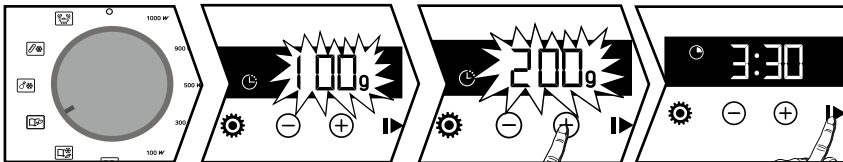



## RENGJØRING AV DE YTRE OVERFLATENE

Bruk et vindusvaskeprodukt påført på en myk klut.

### ⚠ Advarsel

**Ikke bruk skuremidler, slipende svamper eller metallskraper for å rengjøre glassovnsdøren, da dette kan ripe på overflaten og føre til at glasset knuses.**

## RENGJØRING INNEN I OVNEN

Det anbefales at du rengjør ovnen regelmessig og fjerner matrester på innsiden og utsiden av apparatet. Bruk en fuktig svamp og litt såpe. Hvis døren eller dørpakningen er skadet, bør ovnen ikke brukes før den er reparert av en kvalifisert person. Hvis ovnen lukter dårlig eller er skitten, koker du en kopp vann med sitronsaft i 2 minutter og rengjør veggene med en liten mengde oppvaskmiddel.

### Skifte lyspære

For all operasjon på lyspæren, kontakt ettersalgsavdelingen eller en kvalifisert fagperson som er akkreditert for å jobbe med merket.

## ANOMALIES AND SOLUTIONS

You may resolve certain little problems yourself:

### **The oven is not heating.**

Check that the oven is correctly connected and that your installation's fuse is not out of service. Increase the selected temperature.

### **The oven light is not working.**

Contact after sales service. Check that the oven is correctly connected.



## REPARASJONER

Eventuelle reparasjoner på apparatet må utføres av en fagperson som er kvalifisert til å reparere merket. Når du kontakter kundeservice, går det raskere å behandle henvendelsen din hvis du oppgir alle apparatets referanser (salgsreferanse, servicereferanse, serienummer). Disse referansene står på merkeskiltet.

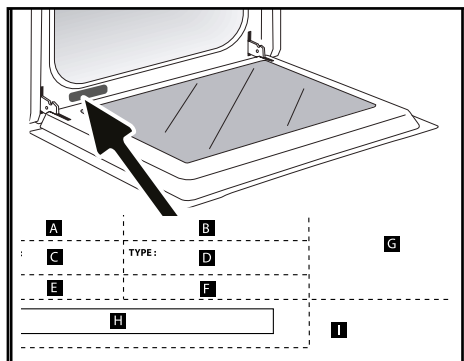

- B: Salgsreferanse
- C: Servicereferanse
- H: Serienummer

## OPPRINNELIGE DELER

Hvis deler skal skiftes ut, må det kun brukes opprinnelige reservedeler.







## • TESTER FOR FUNKSJONSMULIGHETER

Funksjonelle egnethetstester i samsvar med IEC / EN / NF EN 60705 standarder.

Den internasjonale elektrotekniske kommisjonen, SC.59K, har etablert en standard for sammenlignende ytelsestester utført på forskjellige mikrobølgeovner.

Vi anbefaler følgende for dette apparatet:

<b>Test</b>	<b>Laste</b>	<b>Ca. tid</b>	<b>Makt velgeren</b>	<b>Kokekar / tips</b>
Vaniljesaus (12.3.1)	1000 g	16 - 18 min	500 W	Pyrex 227 På platespilleren
Savoie kake (12.3.2)	475 g	6 - 7 min	700 W	Pyrex 827 På platespilleren
Kjøttdeig (12.3.3)	900 g	14 min	700 W	Pyrex 838 Dekk til med plastfilm. På platespilleren
Tining kjøtt (13.3)	500 g	11 - 12 min	200 W	På en flat tallerken På platespilleren
Tining av bringebær (B.2.1)	250 g	6 - 7 min	200 W	På en flat tallerken På platespilleren



FR

CS

DA

DE

EL

EN

FI

IT

NL

NO

PL

PT

SK

SV

# Brandt



INSTRUKCJA OBSŁUGI PL

KUCHENKA MIKROFALOWA

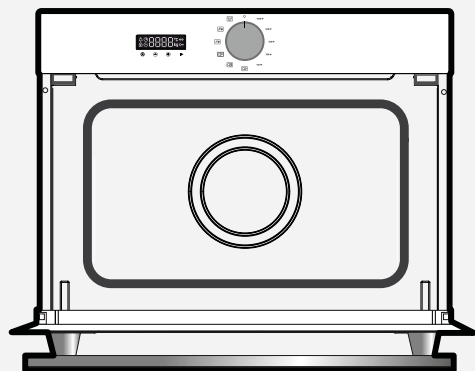

CZ2100026



BYCert.6011825

Szanowni Klienci,

Serdecznie dziękujemy za zaufanie okazane naszej firmie poprzez dokonanie zakupu produktu marki **BRANDT**.

Produkt ten został zaprojektowany i wytworzony myśląc o was, waszym stylu życia i potrzebach - nasza firma zawsze stara się spełnić wszystkie oczekiwania swoich klientów. Opracowaliśmy go, wykorzystując całość naszej wiedzy, ducha innowacyjności oraz pasję, która stanowi kluczowy czynnik naszej działalności od ponad 60 lat.

Starając się wciąż w lepszy sposób spełniać oczekiwania naszych klientów, dział obsługi klienta naszej firmy bierze pod uwagę wszystkie Państwa uwagi i udziela odpowiedzi na jakiegokolwiek pytania lub sugestie.

Prosimy o kontaktowanie się z naszą firmą za pośrednictwem witryny **www.brandt.com**, na której publikowane są informacje dotyczące naszych najnowszych innowacji, a także wszelkie użyteczne informacje dodatkowe.

**Firma BRANDT** z wielką przyjemnością towarzyszy Państwo w codziennym życiu i życzy pełnego zadowolenia z zakupionego produktu.

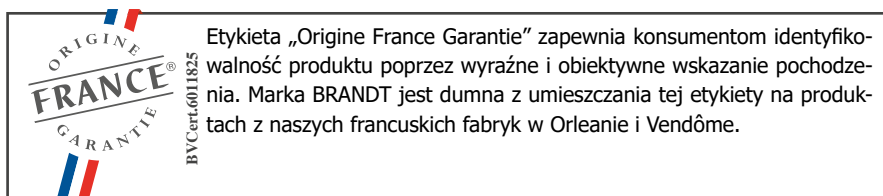

<https://brandt.com/>

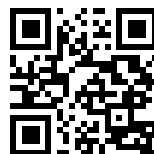

**Uwaga:**

**Przed uruchomieniem urządzenia należy dokładnie przeczytać niniejszą instrukcję instalacji i obsługi, aby szybciej zapoznać się z zasadami jego działania.**



<b>INSTRUKCJE BEZPIECZEŃSTWA</b> .....	4
<b>ŚRODOWISKO I OSZCZĘDNOŚĆ ENERGII</b> .....	7
Środowisko .....	7
Wskazówka dotycząca oszczędzania energii .....	7
<b>INSTALACJA URZĄDZENIA</b> .....	8
Wybór lokalizacji i instalacji .....	8
Podłączenie elektryczne .....	9
<b>OPIS URZĄDZENIA</b> .....	10
Prezentacja piekarnika .....	10
Klawisze wyświetlacza i sterowania .....	10
Akcesoria .....	11
<b>KORZYSTANIE Z URZĄDZENIA</b> .....	12
Ustawienia .....	12
Menu ustawień .....	13
Tryby gotowania .....	14
Rozpoczynanie gotowania .....	14
<b>DBANIE O URZĄDZENIE</b> .....	16
Czyszczenie wewnętrzne - zewnętrzne .....	16
<b>ANOMALIE I ROZWIĄZANIA</b> .....	16
<b>SERWIS POSPRZEDAŻNY</b> .....	17
Interwencje .....	17
<b>POMOC GOTOWANIA</b> .....	18
Funkcjonalne testy predyspozycji .....	18



### **WAŻNE ZALECENIA BEZPIECZEŃSTWA - UWAŻNIE PRZECZYTAĆ I ZACHOWAĆ DO WGLĄDU.**

*Niniejszą instrukcję obsługi można pobrać na stronie internetowej marki.*

Po odbiorze dostarczonego urządzenia należy natychmiast je rozpakować. Sprawdzić ogólny wygląd urządzenia. Wpisać wszelkie ewentualne zastrzeżenia na potwierdzeniu dostawy i zachować jego jeden egzemplarz.

— Urządzenie to jest przeznaczone do użytku domowego i podobnego, takiego jak: Kuchenki przeznaczone dla pracowników sklepów, biur i w innych miejscach pracy. Gospodarstwa rolne. Używanie przez gości hotelowych, motelowych i innych obiektów mieszkalnych; pokoje gościnne.

— Urządzenie może być używane przez dzieci w wieku powyżej 8 lat i osoby, o ograniczonych możliwościach fizycznych, czuciowych lub umysłowych lub pozbawionych doświadczenia lub wiedzy, jeżeli są one pod nadzorem lub wcześniej otrzymały instrukcje dotyczące pewnej obsługi urządzenia i zrozumiały zagrożenia,

którym mogą podlegać. Dzieci nie mogą wykorzystywać urządzenia do zabawy. Czyszczenie i konserwacja nie mogą być wykonywane przez dzieci pozostawione bez dozoru.

— Należy nadzorować dzieci, aby upewnić się, że nie bawią się urządzeniem.

**OSTRZEŻENIE:** Urządzenie i jego elementy dostępne podczas używania go stają się gorące. Należy uważać, żeby nie dotykać elementów grzejnych znajdujących się wewnątrz piekarnika. Dzieci w wieku poniżej 8 lat należy trzymać z dala od urządzenia, chyba że znajdują się pod stałym nadzorem.

Wykonywanie czynności związanych z konserwacją lub naprawą, które wymagają zdjęcia pokrywy zabezpieczającej przed ekspozycją na energię mikrofal, stwarza zagrożenie dla wszystkich osób nie będących osobami wykwalifikowanymi.

Płyny i inne produkty nie powinny być podgrzewane w hermetycznie zamkniętych pojemnikach, ponieważ mogą



ekspłodować.

Dzieci mogą korzystać z piekarnika bez nadzoru wyłącznie jeżeli otrzymały uprzednio odpowiednie wskazówki, dzięki którym mogą to zrobić w bezpieczny sposób i zrozumieć zagrożenia wynikające z niewłaściwego użytkowania. Jeżeli piekarnik pracuje w trybie kombinowanym, zaleca się, by dzieci korzystały z piekarnika wyłącznie pod nadzorem osób dorosłych z powodu generowanych temperatur.

— Używać tylko przyborów kuchennych przeznaczonych do stosowania w kuchenkach mikrofalowych.

— W czasie podgrzewania produktów spożywczych w plastikowych lub papierowych pojemnikach należy uważnie nadzorować kuchenkę z powodu ryzyka zapalenia.

— W przypadku pojawienia się dymu należy kuchenkę wyłączyć i odłączyć od zasilania oraz pozostawić zamknięte drzwiczki w celu stłumienia ewentualnych płomieni.

— Podgrzewanie napojów w kuchenke mikrofalowej może doprowadzić do gwałtownego wytryśnięcia

wrzącego płynu i z tego względu trzeba zachować szczególną ostrożność przy wyjmowaniu naczynia.

— Zawartość butelek do karmienia dzieci i słoiczków z pożywieniem dla niemowląt należy rozmieszać lub wstrząsnąć i sprawdzić temperaturę przed podaniem do zjedzenia, żeby uniknąć oparzeń.

— Metalowe naczynia na produkty spożywcze i napoje nie mogą być używane w kuchenke mikrofalowej.

— Nie zaleca się podgrzewania w kuchenke mikrofalowej jajek w skorupkach oraz całych jajek ugotowanych na twardo, ponieważ mogą eksplodować nawet po zakończeniu gotowania.

— Urządzenie jest zaprojektowane do pieczenia przy zamkniętych drzwiczkach.

— Kuchenka mikrofalowa jest przeznaczona wyłącznie do podgrzewania produktów spożywczych i napojów.

Suszenie produktów spożywczych lub odzieży oraz podgrzewanie poduszek grzewczych, pantofli, gąbek, mokrej odzieży oraz innych artykułów podobnego rodzaju grozi odniesieniem obrażeń, zapłonem i pożarem.



**OSTRZEŻENIE:** Jeżeli drzwiczki lub uszczelka drzwiczek są uszkodzone, nie wolno korzystać z piekarnika do chwili wykonania naprawy przez wykwalifikowaną osobę.

— Zaleca się regularne czyszczenia piekarnika i usuwanie wszelkich śladów po żywności.

— Jeżeli urządzenie nie jest utrzymywane w czystości, jego powierzchnia może ulec zniszczeniu i skrócić nieodwracalnie czas eksploatacji urządzenia oraz doprowadzić do niebezpiecznych sytuacji.

— Nie używać urządzenia do czyszczenia parą.

— Nie stosować do czyszczenia szklanych drzwi piekarnika ściernych preparatów czyszczących ani twardych metalowych drapaków, ponieważ można porysować powierzchnię i spowodować pęknięcie szkła.

Gniazdko prądu powinno być dostępne po instalacji.

Musi być możliwe odłączenie urządzenia od sieci zasilania za pomocą wtyczki podłączonej do gniazdka lub poprzez użycie wyłącznika zamontowanego na stałe w instalacji zgodnie z obowiązującymi zasadami.

Przewód zabezpieczający (zielono-żółty) musi być podłączony do wtyku uziemienia gniazdka zasilania lub do wtyku uziemienia instalacji.

Jeśli kabel zasilania jest uszkodzony, powinien zostać wymieniony przez producenta, jego serwis posprzedażny lub osoby o podobnych kwalifikacjach w celu uniknięcia zagrożenia.

Ustawić piekarnik wewnątrz szafki w taki sposób, aby odległość od sąsiedniego mebla wynosiła co najmniej 10 mm. Mebel do zabudowy kuchenki powinien być wykonany materiału odpornego na wysoką temperaturę (lub pokryty takim materiałem). Dla zapewnienia większej stabilności należy przymocować piekarnik w szafce za pomocą 2 śrub w przewidzianych do tego otworach.

Urządzenie powinno być zainstalowane na wysokości powyżej 850 mm od podłogi.

Aby uniknąć przegrzania, urządzenia nie należy montować za drzwiami ozdobnymi.





### OCHRONA ŚRODOWISKA

Materiały opakowaniowe tego urządzenia nadają się do recyklingu. Zachęcamy do ich recyklingu i do umieszczenia ich w przewidzianych w tym celu pojemnikach, a tym samym do przyczynienia się w ten sposób do ochrony środowiska.



Urządzenie zawiera również wiele materiałów podlegających recyklingowi. Na produkcie znajduje się symbol, który oznacza, że zużyte urządzenia nie powinny być mieszane z innymi odpadami.

Recykling urządzeń organizowany przez producenta sprzętu, zostanie wykonany w najlepszych dla Państwa warunkach, zgodnie z dyrektywą europejską 2002/96/WE dotyczącą zużytego sprzętu elektrycznego i elektronicznego.

W celu uzyskania informacji na temat najbliższych punktów zbiórki zużytego sprzętu należy zwrócić się do władz lokalnych lub sprzedawcy.

Dziękujemy za Państwa współpracę na rzecz ochrony środowiska.



## WYBÓR MIEJSCA INSTALACJI I WBUDOWANIA

Schematy określają wymiary mebla, który będzie pasował do Twojego piekarnika.

To urządzenie można zainstalować w kolumnie (rys. A i B).

Przymocuj piekarnik do szafki. w tym celu należy wywiercić otwór  $\varnothing 2$  mm w ścianie szafki, aby zapobiec pękaniu drewna. Zabezpiecz piekarnik 2 śrubami (C).



**Rada :**  
Aby mieć pewność, że instalacja jest zgodna z wymaganiami, nie wahaj się wezwać specjalisty od urządzeń.

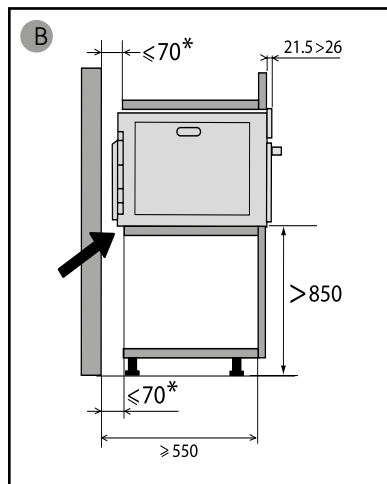
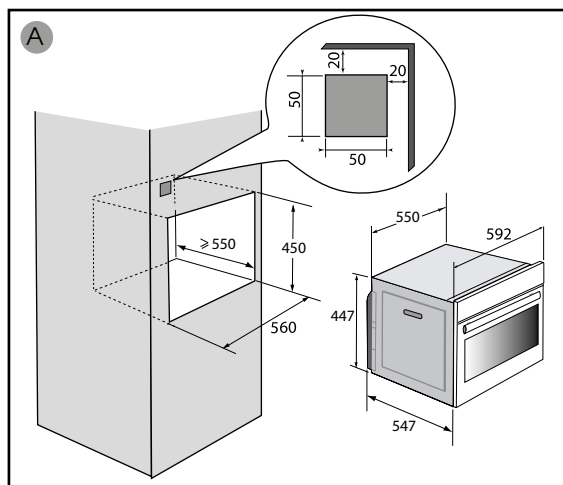

### Ostrzeżenie :

To urządzenie należy zainstalować na wysokości większej niż 850 mm od podłoża. Można go zamontować w kolumnie, jak pokazano na schemacie montażowym (rys. A).

Jeśli dno szafki jest otwarte, odległość między ścianą a płytą, na której stoi piekarnik, musi wynosić maksymalnie 70 mm \* (rys. B).

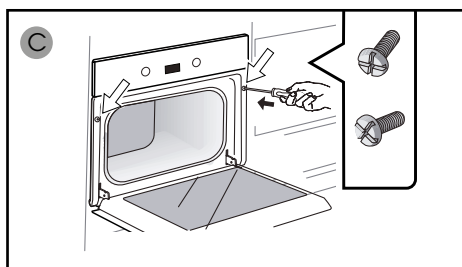



## POŁĄCZENIE ELEKTRYCZNE

Piekarnik należy podłączyć za pomocą standardowego kabla zasilającego z 3 przewodami o przekroju  $1,5 \text{ mm}^2$  (1 faza + 1 N + uziemienie), który należy podłączyć do sieci  $220 \sim 240 \text{ V}$  poprzez gniazdo. Norma IEC 60083 lub wielobiegunowe urządzenie odłączające zgodnie z zasady instalacji.



### Ostrzeżenie

**Przewód ochronny (zielono-żółty) jest podłączony do zacisku urządzenia i musi być połączony z uziemieniem instalacji. Bezpiecznik instalacyjny musi mieć 16 amperów.**

Nie możemy ponosić odpowiedzialności w przypadku wypadku lub zdarzenia wynikającego z nieistniejącego, wadliwego lub nieprawidłowego uziemienia lub w przypadku niewłaściwego podłączenia.

### • **Przed pierwszym użyciem**

Nie używaj urządzenia natychmiast (odczekaj około 1 do 2 godzin) po przeniesieniu go z miejsca zimnego do ciepłego, ponieważ kondensacja może spowodować jego awarię.

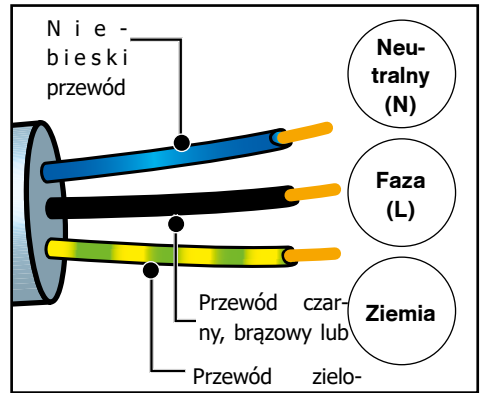



## Poznaj swoje urządzenie

### PREZENTACJA KUCHENKI

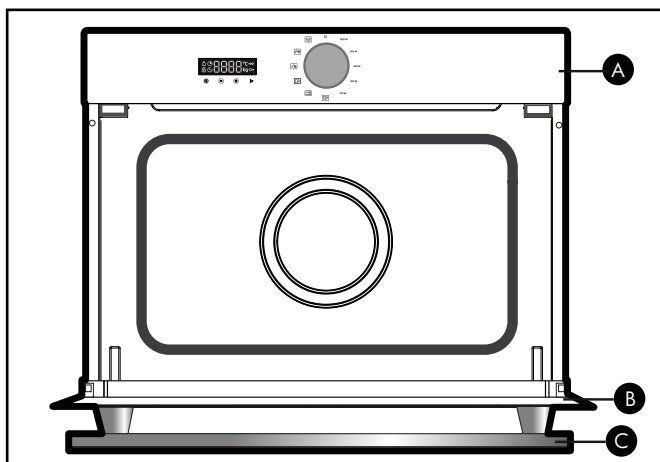

- A** Pasek elementów sterowania
- B** Drzwiczki
- C** Uchwyt

### • WYŚWIETLACZ



- Czas pieczenia
- Zakończenie pieczenia
- Blokada klawiatury
- Minutnik
- g** Waga

### • PRZYCISKI

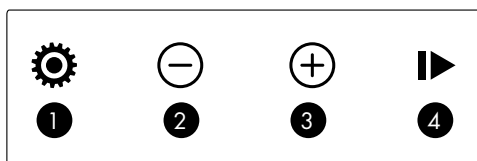

- 1** Ustawienie godziny i czasu / Menu
- 2** Przycisk -
- 3** Przycisk +
- 4** Uruchamianie/Pauza



### ZASADA DZIAŁANIA

Mikrofałe używane w celu pieczenia produktów są falami elektromagnetycznymi. Są one zawsze obecne w naszym otoczeniu, w postaci fal radioelektrycznych, światła lub promieniowania podczerwonego.

Ich częstotliwość należy do pasma 2450 MHz.

Zachowanie fal jest następujące:

- Są one odbijane przez metale.
- Przechodzą przez wszystkie inne materiały.
- Są wchłaniane przez cząsteczki wody, tłuszczu i cukru.

Kiedy produkt spożywczy jest poddany działaniu mikrofal, następuje szybki ruch jego cząsteczek, co powoduje ich podgrzanie.

Głębokość penetracji fal do wnętrza produktów wynosi około 2,5 cm - jeżeli grubość pieczonego produktu jest większa, pieczenie odbywa się na zasadzie przewodzenia ciepła, jak w piekarniku tradycyjnym.

Należy wiedzieć, że mikrofałe powodują wewnątrz produktów jedynie zwykłe zjawisko ciepłne i nie są w żaden sposób szkodliwe dla zdrowia.



## Pieczenie

### • USTAWIENIE GODZINY

Po pierwszym podłączeniu zasilania na wyświetlaczu miga godzina 12:00.

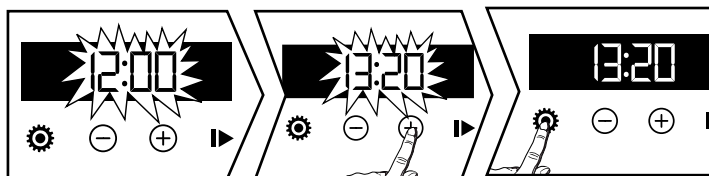

Godzina może zostać ustawiona za pomocą przycisków + lub -.  
Zatwierdzić przyciskiem ⚙.

### • MODYFIKACJA USTAWIENIA GODZINY

Pokrętko wyboru funkcji musi koniecznie znajdować się w pozycji 0.

Wcisnąć przycisk ⚙ - wyświetlony zostanie symbol ♣ wcisnąć ponownie ⚙.

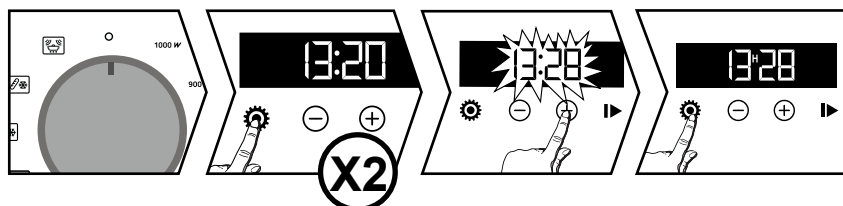

Ustawić godzinę za pomocą przycisków + lub -.  
Zatwierdzić przyciskiem ⚙.

Zapamiętanie ustawienia godziny odbywa się automatycznie po kilku sekundach.

### • MINUTNIK

**Funkcja może być używana wyłącznie, kiedy kuchenka jest wyłączona.**

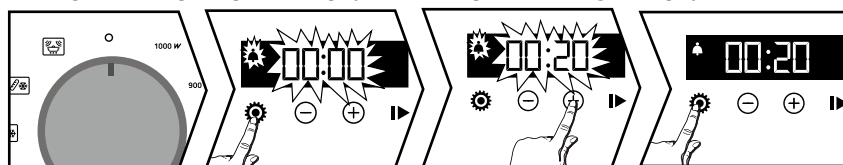

Po wciśnięciu przycisku ⚙ wyświetlony zostanie symbol ♣. Wskazanie minutnika miga.

Ustawić minutnik za pomocą przycisków + i -. Wcisnąć przycisk ⚙, aby zatwierdzić - rozpoczyna się odliczanie. Kiedy ustawiony czas upłynie, włączy się sygnał dźwiękowy. Aby go wyłączyć wystarczy wcisnąć dowolny przycisk.

Na wyświetlaczu zostanie ponownie pokazana godzina.

**UWAGA:** zaprogramowanie minutnika może zostać zmodyfikowane lub anulowane w dowolnej chwili. Aby anulować, należy powrócić do menu minutnika i ustawić 00:00.



## Pieczenie

### • BLOKADA KLAWIATURY



Wcisnąć równocześnie przyciski + i - do chwili, kiedy na ekranie wyświetlony zostanie symbol . Aby odblokować, wcisnąć równocześnie przyciski + i - do chwili, kiedy na ekranie wyświetlony zostanie symbol .

### MENU USTAWIEŃ

Użytkownik może modyfikować różnorodne parametry swojej kuchenki w następujący sposób:

Wcisnąć i przytrzymać przycisk przez kilka sekund aż do chwili, kiedy wyświetlony zostanie komunikat „MENU”, aby przejść do trybu ustawień.

Ponownie wcisnąć przycisk , aby przewijać poszczególne ustawienia.

Włączyć lub wyłączyć poszczególne parametry za pomocą przycisków + et -. Patrz w poniższej tabeli:

	Włączenie/wyłączenie sygnału dźwiękowego przycisków
	Włączenie/wyłączenie regulacji trybu demo
	Tryb utrzymywania w ciepłe: Polożenie WŁ., funkcja włączona. Polożenie WYŁ., funkcja wyłączona.
	Wyświetlanie w trybie gotowości: Pozycja ON, wyświetlacz wyłącza się po 90 sekundach. Pozycja OFF, zmniejszenie jasności wyświetlacza po 90 sekundach.

### FUNKCJA UTRZYMYWANIA W CIEPLE

Jeżeli po zakończeniu pieczenia drzwiczki nie zostaną otwarte, po upływie 2 minut kuchenka przełączy się na 15 minut do trybu utrzymywania w ciepłe - na wyświetlaczu widoczny będzie symbol HH.

Aby wyjść z „MENU”, ponownie wcisnąć i przytrzymać przez kilka sekund przycisk .



## Pieczenie

### USTAWIENIE POZIOMU MOCY

#### 1000 W :

Szybkie podgrzewanie napojów, wody i dań zawierających dużą ilość cieczy.  
Pieczenie produktów zawierających dużą ilość wody (zupy, sosy, pomidory itp.).

#### 900 W :

Pieczenie warzyw świeżych lub mrożonych.

#### 500 W :

Pieczenie ryb i skorupiaków.  
Pieczenie suchych warzyw na wolnym ogniu. Odgrzewanie lub pieczenie produktów delikatnych na bazie jajek.

#### 300W :

Pieczenie na wolnym ogniu produktów mlecznych i konfitur.

#### 100 W:

Rozmrażanie ciastek zawierających krem.



#### Podgrzewanie :

Pozycja podgrzewania zaprogramowana na 2 min. 30 sek.

### • PIECZENIE NATYCHMIASTOWE

Wybrać ustawienie mocy za pomocą pokrętki funkcji.

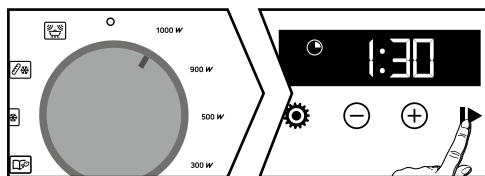

Wyświetlacz miga. Wyświetlany jest czas pieczenia w zależności od wybranej mocy. Zatwierdzić przyciskiem ►, pieczenie rozpoczyna się i jego czas jest odliczany.

Czas pieczenia może zostać zmodyfikowany za pomocą przycisków + i -.





## Pieczenie

### • PIECZENIE Z OPÓŹNIENIEM

Wybrać program pieczenia. W razie potrzeby zmienić ustawienie czasu. Wcisnąć przycisk - symbol czasu zakończenia pieczenia miga, co oznacza, że wartość może zostać zmodyfikowana.

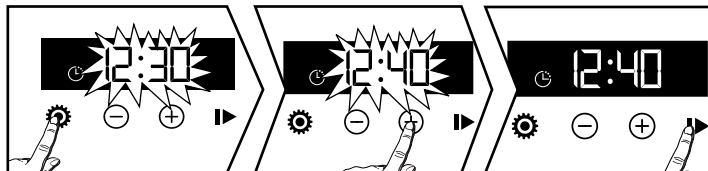

Czas pieczenia może zostać zmodyfikowany za pomocą przycisków + i -.  
Zatwierdzić przyciskiem .

### FUNKCJE AUTOMATYCZNE

Funkcje automatyczne umożliwiają dobór najbardziej odpowiednich parametrów pieczenia na podstawie dania i jego wagi. Należy wybrać jeden z zaprogramowanych produktów z następującej listy :

: Pieczenie warzyw świeżych\*

: Pieczenie warzyw zamrożonych

: Pieczenie ryb\*

: Rozmrażanie mięsa\*\*

: Rozmrażanie chleba\*\*

\* W przypadku funkcji pieczenia warzyw świeżych i ryb:

W połowie czasu pieczenia, kuchenka zasygnalizuje konieczność odwrócenia produktów, emitując sygnał dźwiękowy i wyświetlając komunikat „TURN”.

\* \* W przypadku tych pozycji wybranie pieczenia rozpoczynanego z opóźnieniem nie jest możliwe.

Obrócić pokrętkę wyboru funkcji aby wybrać odpowiednią funkcję automatyczną .

Wpisać wagę produktów za pomocą przycisków + i - (w przedziałach po 50 g), a następnie zatwierdzić, wciskając . Kuchenka uruchamia się.

Wciśnięcie przycisku umożliwia przejście do ustawień zakończenia pieczenia (patrz rozdział dotyczący pieczenia z opóźnieniem).

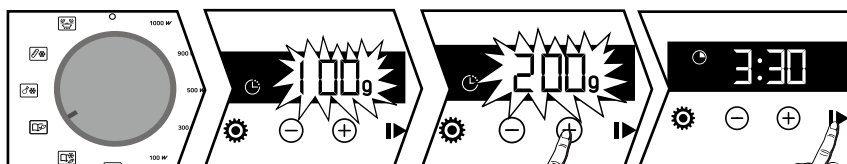



### CZYSZCZENIE OBUDOWY ZEWNĘTRZNEJ

Użyj miękkiej szmatki, nasączonej środkiem do czyszczenia szyb.

**⚠ Ostrzeżenie**  
**Do czyszczenia szklanych drzwiczek piekarnika nie należy używać ściernych środków czyszczących lub gąbek metalowych, ponieważ może to spowodować zarysowanie powierzchni i pęknięcie szyby.**

### CZYSZCZENIE WNĘTRZA

Zalecamy systematyczne czyszczenie kuchenki i usuwanie jakichkolwiek pozostałości produktów, jakie mogą gromadzić się wewnątrz i na zewnątrz urządzenia. Należy używać szmatki nawilżonej wodą z mydłem. Jeżeli drzwiczki lub uszczelka drzwiczek są uszkodzone, nie wolno korzystać z kuchenki do chwili wykonania naprawy przez wykwalifikowaną osobę. W razie nieprzyjemnych zapachów lub poważnego zabrudzenia kuchenki, należy doprowadzić do wrzenia wodę z dodatkiem soku cytrynowego lub octu w filiżance przez 2 min. i wyczyścić ścianki, używając niewielkiej ilości płynu do mycia naczyń.

### WYMIANA LAMPKI

Jakiegolwiek prace dotyczące lampki mogą być wykonywane wyłącznie przez serwis naprawczy lub wykwalifikowanego specjalistę, autoryzowanego przez markę.

### ROZWIĄZYWANIE PROBLEMÓW

Niektóre drobne awarie mogą być usuwane przez użytkownika:

#### **Kuchenka nie nagrzewa się.**

Sprawdzić, czy kuchenka jest podłączona prawidłowo lub czy bezpiecznik instalacji nie przepalił się. Zwiększyć ustawioną temperaturę.

#### **Lampka kuchenki nie działa.**

Należy skontaktować się z serwisem naprawczym. Sprawdzić, czy kuchenka jest prawidłowo podłączona.



## NAPRAWY

Ewentualne naprawy urządzenia powinny być wykonane przez wykwalifikowanego fachowca z autoryzowanego serwisu marki. Wzywając serwis proszę podać kompletne dane urządzenia (model, typ, numer seryjny). Informacje te znajdują się na tabliczce znamionowej.

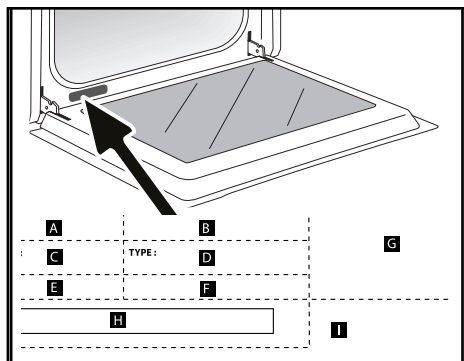

B: odniesienie handlowe  
C: Numer referencyjny usługi  
H: numer seryjny

## ORYGINALNE CZĘŚCI

W czasie wykonywania zabiegów serwisowych należy zażądać użycia wyłącznie oryginalnych części zamiennych.





## • TESTY ZDOLNOŚCI DO WYKONYWANIA OKREŚLONEJ FUNKCJI

Testy zdolności do wykonywania określonej funkcji zgodnie z normą CEI/EN/NF EN 60705; Międzynarodowa Komisja Elektrotechniczna SC.59K opracowała normę dotyczącą przeprowadzania porównawczych testów wydajności kuchenek mikrofalowych.

W odniesieniu do tego urządzenia nasze zalecenia są następujące:

Test	Obciążenie	Czas ok.	Przełącznik mocy	Naczynia / Porady
Krem jajeczny (12.3.1)	1000 g	16 - 18 min.	500 W	Pyrex 227 Na płycie obrotowej
Ciasto biszkopowe (12.3.2)	475 g	6 - 7 min.	700 W	Pyrex 827 Na płycie obrotowej
Paszтет mięsny (12.3.3)	900 g	14 min.	700 W	Pyrex 838 Przykryć folią plastikową. Na płycie obrotowej
Rozmrażanie mięsa (13.3)	500 g	11 - 12 min.	200 W	Na płaskim talerzu Na płycie obrotowej
Rozmrażanie malin (B.2.1)	250 g	6 - 7 min.	200 W	Na płaskim talerzu Na płycie obrotowej



FR

DA

DE

EL

EN

FI

IT

NL

PL

PT

SK

SV

# Brandt



INSTRUÇÕES DO USUÁRIO PT

FORNO MICRO-ONDAS

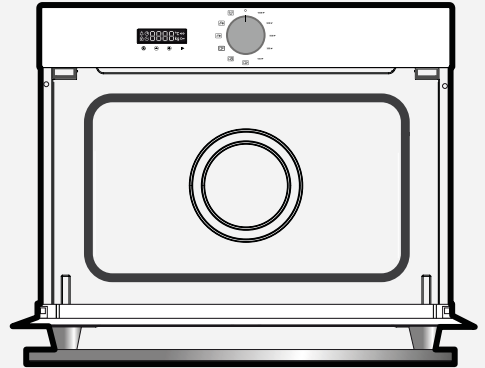

CZ2100026



BYCert.6011825

Caro(a) cliente,

Acaba de adquirir um produto **BRANDT** e agradecemos a confiança que depositou em nós.

Desenhámos e fabricámos este produto pensando em si, no seu modo de vida e nas suas necessidades, para poder responder da melhor forma possível às suas expectativas. Usámos o nosso conhecimento especializado, o nosso espírito inovador e toda a paixão que nos motiva desde há mais de 60 anos.

Com a preocupação constante de melhor satisfazer as suas exigências, o nosso serviço ao consumidor está à sua disposição para responder a todas as suas dúvidas ou sugestões.

Visite também o nosso site **[www.brandt.com](http://www.brandt.com)** onde encontrará as mais recentes inovações, bem como informação útil e complementar.

**A BRANDT** tem o prazer de acompanhá-lo(a) na sua vida quotidiana e espera que desfrute da sua compra da melhor forma possível.

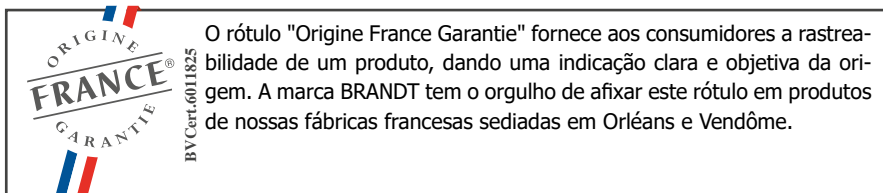

<https://brandt.com/>

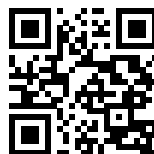

**Importante:**

**Antes de ligar o seu aparelho, leia com atenção este guia de instalação e utilização, para se familiarizar mais rapidamente com o seu funcionamento.**



<b>INSTRUÇÕES DE SEGURANÇA</b> .....	4
<b>MEIO AMBIENTE E ECONOMIA DE ENERGIA</b> .....	7
Meio Ambiente .....	7
Dica de economia de energia.....	7
<b>INSTALANDO SEU APARELHO</b> .....	8
Escolha de localização e instalação .....	8
Conexão elétrica .....	9
<b>DESCRIÇÃO DO SEU APARELHO</b> .....	10
Apresentação do forno .....	10
Display e teclas de controle .....	10
Acessórios .....	11
<b>USANDO SEU DISPOSITIVO</b> .....	12
Configurações .....	12
Menu de configurações .....	13
Modos de cozimento .....	14
Começando a cozinhar .....	14
<b>CUIDANDO DO SEU APARELHO</b> .....	16
Interior - limpeza exterior .....	16
<b>ANOMALIAS E SOLUÇÕES</b> .....	16
<b>SERVIÇO PÓS-VENDA</b> .....	17
Intervenções .....	17
<b>AJUDA DE COZINHA</b> .....	18
Testes de aptidão funcional .....	18





### **INSTRUÇÕES DE SEGURANÇA IMPORTANTES - LEIA COM ATENÇÃO E GARDE PARA FUTURAS UTILIZAÇÕES.**

Este manual está disponível para download no sítio Internet da marca.

#### **Importante:**

Antes de colocar o seu aparelho em funcionamento, leia com atenção este manual de instalação para se familiarizar mais rapidamente com o seu funcionamento. Conserve este manual de utilização com o seu aparelho. Se o aparelho for vendido ou cedido a outra pessoa, certifique-se de que entrega também o manual de utilização.

Deve tomar conhecimento destes conselhos antes de instalar e utilizar o seu aparelho. Foram redigidos para a sua segurança e para a segurança dos outros.

— Este aparelho destina-se a ser utilizado em aplicações domésticas e análogas, tais como: Areas de cozinha reservadas ao pessoal de lojas, escritórios e outros ambientes profissionais. Quintas. Utilização por clientes de hotéis, motéis e outros ambientes de carácter residencial; em ambientes do tipo quarto de hotel.

— Este aparelho pode ser utilizado por crianças com 8

anos ou mais, e por pessoas com capacidades físicas, sensoriais ou mentais reduzidas, ou desprovidas de experiência e conhecimentos, se beneficiarem de uma supervisão ou de instruções prévias acerca da utilização do aparelho de maneira segura e tiverem entendido os riscos corridos. As crianças não devem brincar com o aparelho. As operações de limpeza e de manutenção não devem ser realizadas por crianças sem supervisão.

— Convém supervisionar as crianças, para se certificar de que estas não brincam com o aparelho.

**CUIDADO:** O aparelho e as partes acessíveis ficam quentes durante a utilização. Não toque nos elementos de aquecimento que se encontram no interior do forno. As crianças com menos de 8 anos devem ser mantidas afastadas, a menos que estejam sob vigilância permanente.

É perigoso para uma pessoa que não tenha competências efectuar operações de manutenção ou de reparação



## Instruções de segurança

em que se tenha de retirar a cobertura que protege o utilizador da exposição à energia de microondas.

Os líquidos ou outros alimentos não devem ser aquecidos em recipientes hermeticamente fechados, pois poderiam explodir.

Não deixe as crianças utilizarem o forno sem vigilância, salvo no caso de instruções adequadas terem sido dadas, de modo a permitir à criança uma utilização segura do forno e uma compreensão dos perigos resultantes de um uso incorrecto.

Se o aparelho funcionar em modo combinado, é recomendado que as crianças só utilizem o forno sob vigilância de adultos, devido às temperaturas geradas.

— Utilize apenas os utensílios adequados para uma utilização no forno microondas.

— Durante o aquecimento dos géneros alimentares em recipientes plásticos ou de papel, esteja atento ao forno, devido à possibilidade de inflamação.

— Se aparecer fumo, pare ou desligue o microondas e mantenha a porta fechada para abafar as eventuais chamas.

— O aquecimento de bebidas

com o microondas pode provocar uma projecção brusca e diferida de líquido em ebulição, por isso devem ser tomadas precauções quando se manuseia o recipiente.

— O conteúdo dos biberões e boiões de alimentos para bebés deve ser mexido ou agitado e a temperatura deve ser verificada antes de consumir, para evitar queimaduras.

— Não são permitidos recipientes metálicos para alimentos e bebidas na cozedura por microondas.

— Recomenda-se não aquecer os ovos com a casca nem os ovos cozidos inteiros num forno microondas, pois poderiam explodir, mesmo após a cozedura.

— Este aparelho foi criado para fazer cozeduras com a porta fechada.

— O forno micro-ondas é indicado para aquecer alimentos e bebidas.

A secagem de alimentos ou de roupa; o aquecimento de almofadas aquecedoras, chinelos, esponjas, roupa húmida e artigos semelhantes pode provocar riscos de ferimentos, de ignição ou incêndio.

**CUIDADO:** No caso da porta



ou da junta da porta estarem danificadas, o forno não deverá ser utilizado antes de ser reparado por uma pessoa habilitada.

— Recomendamos que limpe o forno regularmente e que retire quaisquer depósitos de alimentos.

— No caso de o aparelho não ser mantido limpo, a sua superfície pode degradar-se, afectando inexoravelmente o seu tempo de vida útil e proporcionando uma situação perigosa.

— Não utilize aparelhos de limpeza a vapor.

— Não utilize produtos de limpeza abrasivos ou raspadores metálicos duros para limpar a porta em vidro do forno, pois isso pode riscar a superfície e dar origem à ruptura do vidro.

A ficha da tomada de corrente deve ficar acessível após a instalação.

Deve ser possível desligar o aparelho da rede de alimentação, quer com uma tomada de corrente eléctrica, quer incorporando um interruptor nas canalizações fixas, em conformidade com as normas de instalação. O fio de protecção (verde-amarelo) é ligado ao terminal do aparelho

e deve ser ligado à terra da instalação.

Se o cabo da alimentação ficar danificado, deverá ser substituído pelo fabricante, o serviço pós-venda, ou uma pessoa igualmente habilitada, de modo a evitar qualquer perigo.

Centre o forno no móvel, de modo a garantir uma distância mínima de 10 mm com o móvel ao lado. O material do móvel de encastramento deve resistir ao calor (ou estar revestido com um material resistente ao calor). Para mais estabilidade, fixe o forno no móvel com 2 parafusos, através dos orifícios previstos para o efeito.

Este aparelho deve ser instalado a uma altura superior a 850 mm do chão.

O aparelho não deve ser instalado atrás de uma porta decorativa, para evitar o seu superaquecimento.



### RESPEITO PELO MEIO AMBIENTE

Os materiais da embalagem deste aparelho são recicláveis. Participe na sua reciclagem contribuindo para a proteção do meio ambiente, eliminando-os nos contentores municipais previstos para o efeito.



O seu aparelho também contém vários materiais recicláveis. Assim, inclui este logótipo para indicar que os aparelhos usados não devem ser misturados com outros resíduos.

Assim, a reciclagem de aparelhos usados do fabricante será realizada nas melhores condições, em conformidade com a Diretiva Europeia 2002/96/CE em matéria de equipamentos elétricos e eletrónicos.

Consulte a sua câmara municipal ou o seu revendedor quanto aos pontos de recolha dos aparelhos usados mais próximos da sua habitação.

Agradecemos a sua colaboração na proteção do meio ambiente.



## ESCOLHA DE POSICIONAMENTO E ENCASTRAMENTO

Os diagramas determinam as dimensões de uma peça de mobília que acomodará seu forno. Este aparelho pode ser instalado em coluna (fig. A e B).

Prenda o forno ao armário. Para tal, faça um furo prévio de  $\varnothing 2$  mm na parede do armário para evitar que a madeira se parta. Fixe o forno com os 2 parafusos (C).



### Conselho

**De modo a certificar-se de que a sua instalação está conforme, não hesite em contactar um especialista em electrodomésticos.**

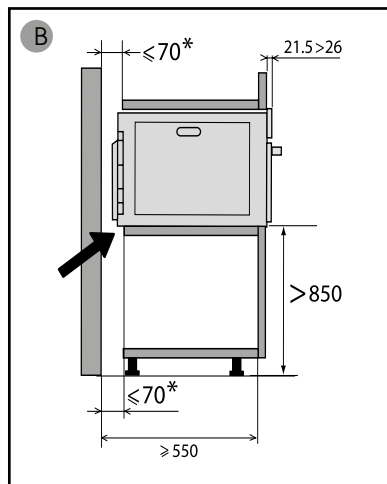
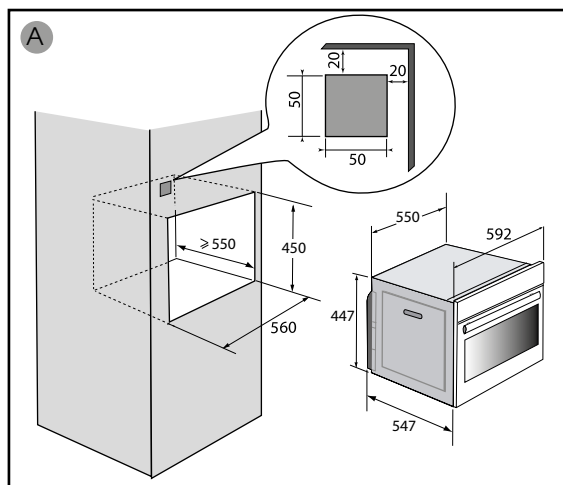

### Cuidado :

Este aparelho deve ser instalado a mais de 850 mm do solo. Pode ser instalado em coluna conforme indicado no esquema de instalação (fig. A).

se o fundo do móvel estiver aberto, a distância entre a parede e a placa sobre a qual assenta o forno deve ser de no máximo 70 mm \* (fig. B).

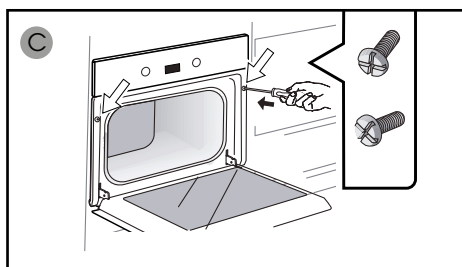



## LIGAÇÃO ELÉTRICA

O forno deve ser ligado com um cabo de alimentação (normalizado) de 3 condutores de 1,5mm<sup>2</sup> (1ph + 1 N + terra) devendo estes ser ligados à rede monofásica de 220-240V~ através de uma tomada de corrente normalizada CEI 60083 ou de um dispositivo de corte omnipolar em conformidade com as regras de instalação.



### Attention

**O fio de proteção (verde-amarelo) está ligado ao terminal  $\oplus$  do aparelho e deve ser feita uma ligação à terra. O fusível da instalação deve ser de 16 amperes.**

Não nos responsabilizaremos em caso de acidente ou incidente resultante de uma ligação à terra inexistente, defeituosa ou incorreta nem em caso de uma desconexão não conforme.

### • Antes do primeiro uso

Não use o dispositivo imediatamente (espere cerca de 1 a 2 horas) após movê-lo de um local frio para um local quente, pois a condensação pode causar mau funcionamento.

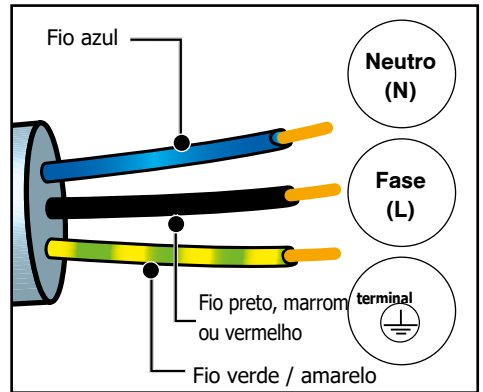



## Apresentação do forno

### APRESENTAÇÃO DO FORNO

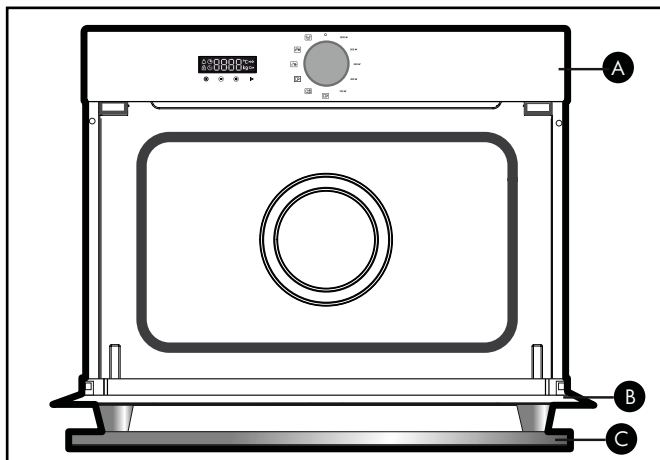

- A** Módulo de comandos
- B** Porta
- C** Pega

### • INDICAÇÕES



- Duração da cozedura
- Fim da cozedura
- Bloqueio do teclado
- Temporizador
- g** Peso

### • BOTÕES

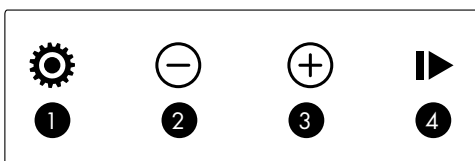

- 1** Ajuste da hora e duração/menu
- 2** Botão -
- 3** Botão +
- 4** Início/pausa



### PRINCÍPIO DE FUNCIONAMENTO

As micro-ondas utilizadas para a cozedura são ondas eletromagnéticas. Existem correntemente no nosso ambiente tal como as ondas radioelétricas, a luz, ou até os raios infravermelhos.

A sua frequência situa-se na faixa dos 2450 MHz.

O seu comportamento:

- São refletidas pelos metais;
- Atravessam todos os outros materiais.
- São absorvidas pelas moléculas de água, gordura e açúcar.

Quando um alimento é exposto às micro-ondas, ocorre uma agitação rápida das moléculas, o que provoca um aquecimento.

A profundidade de penetração das ondas no alimento é de aproximadamente 2,5 cm; se o alimento for mais espesso, a cozedura no centro será feita por condução como na cozedura tradicional.

Deve saber que as micro-ondas provocam no interior do alimento um simples fenómeno térmico e que não são nocivas para a saúde.







## Usando seu dispositivo

### • ACERTAR A HORA

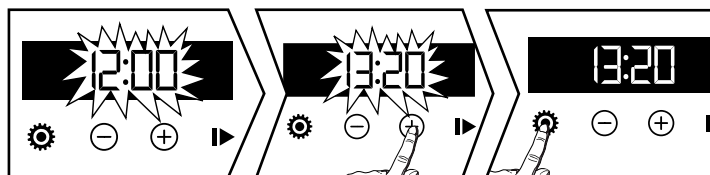
Quando se liga, o visor pisca e mostra 12:00.





Ajustar a hora com os botões + ou -. Valide com o botão . No caso de corte de energia, a hora começa a piscar.

### • MUDANÇA DA HORA

O seletor de função deve obrigatoriamente estar na posição zero.

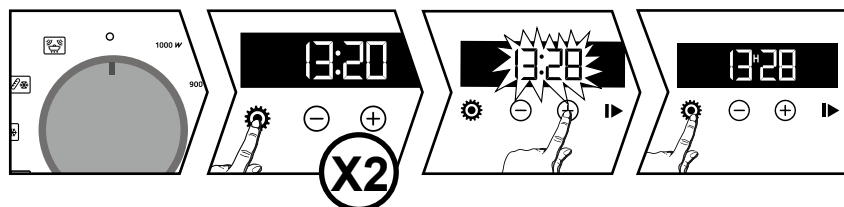
Prima o botão  e aparece o símbolo  bastando depois premir novamente .



Ajustar a hora com os botões + ou -. Valide com o botão . A gravação da hora é automática, depois de alguns segundos.

### • TEMPORIZADOR

**Esta função apenas pode ser utilizada quando o forno estiver desligado.**

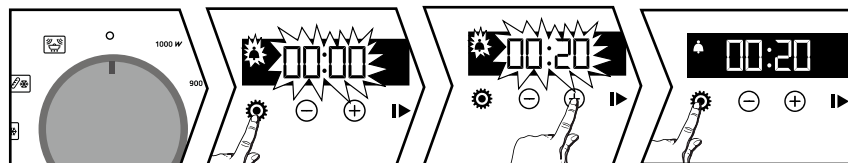

Prima o botão  e aparecerá o símbolo .

O temporizador pisca. Ajuste o temporizador com os botões + e -. Prima o botão  para validar, e é iniciada a contagem regressiva.

Quando chega ao fim, é emitido um sinal sonoro. Para parar, prima qualquer botão.

A hora volta a aparecer no visor.

**NB:** Tem a possibilidade de modificar ou anular a programação do temporizador a qualquer altura. Para anular, volte ao menu do temporizador e ajuste em 00:00.



## Usando seu dispositivo

### • BLOQUEIO DO TECLADO

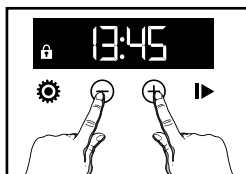

Prima simultaneamente os botões + e - até aparecer o símbolo  no ecrã. Para desbloquear, prima simultaneamente os botões + e - até o símbolo  desaparecer do ecrã.

### MENU DE AJUSTES

Pode intervir em diferentes parâmetros do forno; para tal:

Prima o botão  durante alguns segundos até aparecer «MENU» no visor, para aceder ao modo de configuração.

Prima novamente o botão  para ver os diferentes ajustes.

Ative ou desative os diferentes parâmetros com os botões + ou -; consulte a tabela abaixo:

	Ativar/desativar os sinais sonoros dos botões
	Ativar/desativar o ajuste demonstração
	Modo de manter quente: Posição ON, função ativada. Posição OFF, função desativada.
	Exibição em espera: Posição ON, apaga após 90 segundos. Posição OFF, redução do brilho da tela após 90 segundos.

### FUNÇÃO DE MANTER QUENTE

Se a porta não estiver aberta após o processo de cozedura, depois de 2 minutos, o forno passa para a função de manter quente durante 15 minutos, e aparece «HH» no ecrã.

Para sair de «MENU», prima novamente  durante alguns segundos.



## Usando seu dispositivo

### UTILIZAÇÃO DOS NÍVEIS DE POTÊNCIA

#### **1000W :**

Aquecimento rápido de bebidas, de água e de pratos com uma grande quantidade de líquido. Cozedura de alimentos com muita água (sopas, molhos, tomates, etc.).

#### **900W :**

Cozedura de legumes frescos ou congelados.

#### **500W :**

Cozedura de peixe e crustáceos.

Cozedura de legumes secos a fogo lento. Aquecimento ou cozedura de alimentos frágeis à base de ovo.

#### **300W :**

Cozedura a fogo lento de produtos com laticínios, compotas.

#### **100W :**

Descongelamento de pastelaria com natas.



#### **Reaquecimento :**

Posição de reaquecimento programada a 2mn30.

### • COZEDURA IMEDIATA

Gire o seletor de funções para escolher a potência desejada.

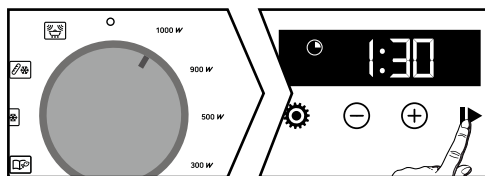

O indicador pisca. Aparece uma duração de cozedura em função da potência escolhida. Valide com o botão ►, a cozedura começa e inicia-se a contagem regressiva no visor.

Pode alterar a duração de cozedura com os botões + e -.



## Usando seu dispositivo

- **USANDO A FUNÇÃO DE MICROONDAS**
- **COZEDURA DIFERIDA**



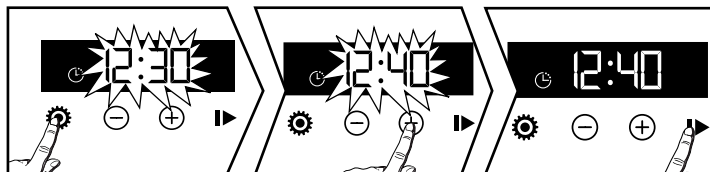

Selecione uma cozedura. Altere a duração, se necessário. Prima o botão , o símbolo de fim de cozedura  pisca para indicar que o ajuste é possível.



Pode alterar o fim de cozedura com os botões + e -. Valide com o botão .

### FUNÇÕES AUTOMÁTICAS

As funções automáticas selecionam para si os parâmetros de cozedura apropriados em função do alimento a preparar e do seu peso. Selecione um alimento programado previamente entre a lista seguinte:

-  : Cozedura de legumes frescos\*
-  : Cozedura de legumes congelados
-  : Cozedura de peixe\*
-  : Descongelação de carne\*
-  : Descongelação de pão\*\*

\* Para as funções de cozedura de legumes frescos e de peixe:

A meio da cozedura, o forno indica que deve voltar os alimentos com um sinal sonoro e mostrando «TURN».

\*\* Estas posições não permitem um arranque diferido.

Gire o seletor de funções para a função automática da sua escolha.

Introduza o peso do alimento com + e - (por patamar de 50g) e depois valide premindo . O forno arranca.

Premindo  pode aceder ao ajuste do fim de cozedura (consulte o capítulo de cozedura diferida).

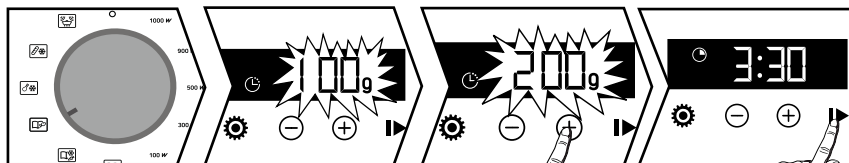



## LIMPEZA DA SUPERFÍCIE EXTERIOR

Utilize um pano macio, embebido com um produto limpa-vidros.

### **⚠ Cuidado**

**Não utilize produtos de limpeza abrasivos ou raspadores metálicos duros para limpar a porta em vidro do micro-ondas, pois isso pode riscar a superfície e levar à rutura do vidro.**

## LIMPEZA DA CAVIDADE

Recomendamos que limpe o forno regularmente e remova qualquer depósito alimentar no interior e no exterior do aparelho. Utilize uma esponja húmida com sabão. No caso de a porta ou a junta da porta estarem danificadas, o forno não deverá ser utilizado antes de ser reparado por uma pessoa habilitada. Em caso de odores ou de forno sujo, faça ferver água com sumo de limão ou vinagre numa chávena durante 2 minutos e limpe as paredes com um pouco de detergente para a louça.

Substituição da lâmpada

Para qualquer intervenção na lâmpada, contacte o SAV ou um profissional qualificado depositário da marca.

## RESOLUÇÃO DE AVARIAS

Pode resolver estas pequenas avarias sem a ajuda de um técnico:

### **O forno não aquece.**

Verifique se o forno está bem ligado ou se o fusível da instalação não está fora de serviço. Aumente a temperatura seleccionada.

### **A lâmpada do forno não funciona.**

Contacte a SAV. Verifique se o forno está bem conectado.



## INTERVENÇÕES

As eventuais intervenções no seu aparelho devem ser efetuadas por um profissional qualificado que trabalhe para a marca. Aquando da sua chamada, para facilitar o processamento do seu pedido, deve munir-se com as referências completas do seu aparelho (referência comercial, referência de serviço, número de série). Estas informações figuram na placa informativa.

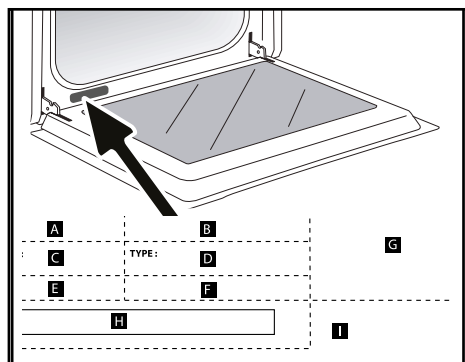

- B: Referência comercial
- C: Referência de serviço
- H: Número de série

## PEÇAS DE ORIGEM

No caso de uma intervenção, deve pedir a utilização exclusiva de **peças de substituição certificadas de origem**.





## • ENSAIOS DE APTIDÃO PARA A FUNÇÃO

Ensaio de aptidão para a função segundo as normas CEI/EN/NF EN 60705; A comissão Electrotécnica Internacional, SC.59K, estabeleceu uma norma relativa a ensaios de desempenho comparativos efectuados em diferentes fornos microondas. Recomendamos o que se segue para este aparelho:

<b>Ensaio</b>	<b>Carga</b>	<b>Tempo aprox.</b>	<b>Seletor de potência</b>	<b>Recipientes/Conselhos</b>
Creme de ovos (12.3.1)	1000 g	16 - 18 min	500 W	Pyrex 227 No prato giratório
Pão-de-ló (12.3.2)	475 g	6 - 7 min	700 W	Pírex 827 No prato giratório
Pão de carne (12.3.3)	900 g	14 min	700 W	Pyrex 838 Tapar com película aderente. No prato giratório
Descongelação de carne (13.3)	500 g	11 - 12 min	200 W	Num prato raso No prato giratório
Descongelação das framboesas (B.2.1)	250 g	6 - 7 min	200 W	Num prato raso No prato giratório





FR

CS

DA

DE

EL

EN

FI

IT

NL

NO

PL

PT

SK

SV

# Brandt



POKyny PRE POUŽÍVATEĽA SK

MIKROVLNNÁ RÚRA

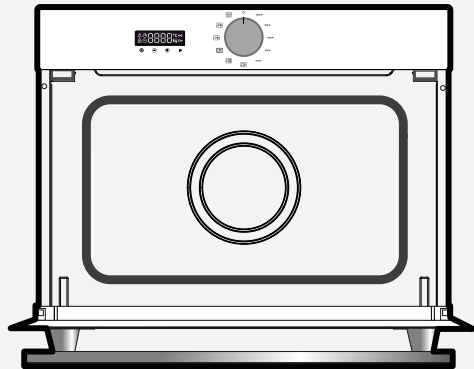

CZ2100026

ORIGINE  
FRANCE®  
GARANTIE

BYCert.6011825

Vážený klient,

Práve ste si zakúpili produkt **BRANDT** a my vám ďakujeme za prejavenu dôveru.

Tento produkt sme navrhli a vyrobili s ohľadom na vás, váš životný štýl a vaše potreby, aby čo najlepšie vyhovoval vašim očakávaniam. Dali sme do toho svoje know-how, svojho inovačného ducha a všetku vášeň, ktorá nás poháňala viac ako 60 rokov.

V neustálej snahe neustále lepšie vyhovieť vašim požiadavkám je vám k dispozícii náš zákaznícky servis a je vám k dispozícii na zodpovedanie všetkých vašich otázok alebo návrhov.

Prihláste sa tiež na našej webovej stránke **www.brandt.com**, kde nájdete naše najnovšie inovácie, ako aj užitočné a ďalšie informácie.

Spoločnosť **BRANDT** vás rada každodenne podporuje a želá si, aby ste si nákup mohli vychutnať naplno.

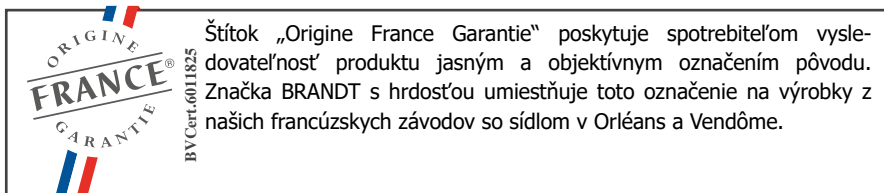

<https://brandt.com/>



**Dôležité:**

**Pred zapnutím prístroja si pozorne prečítajte tohto sprievodcu, aby ste sa rýchlejšie oboznámili s jeho používaním.**



<b>BEZPEČNOSTNÉ POKYNY</b> .....	4
<b>ŽIVOTNÉ PROSTREDIE A ÚSPORA ENERGIE</b> .....	7
Životné prostredie .....	7
Tip na úsporu energie .....	7
<b>INŠTALÁCIA SPOTREBIČA</b> .....	8
Voľba umiestnenia a inštalácie .....	8
Elektrické pripojenie .....	9
<b>POPIS VÁŠHO SPOTREBIČA</b> .....	10
Prezentácia rúry .....	10
Displej a ovládacie tlačidlá .....	10
Príslušenstvo .....	11
<b>POUŽÍVANIE PRÍSTROJA</b> .....	12
Nastavenia .....	12
Ponuka nastavení .....	13
Režimy varenia .....	14
Zahájenie varenia .....	14
<b>ŠTAROSTLIVOSŤ O VÁŠ SPOTREBIČ</b> .....	16
Čistenie interiéru - exteriéru .....	16
<b>ANOMÁLIE A RIEŠENIA</b> .....	16
Popredajný servis .....	17
Intervencie .....	17
<b>POMOC NA VARENIE</b> .....	
Skúšky funkčnej spôsobilosti .....	18



## **DÔKLADNE SI PREČÍTAJTE DÔLEŽITÉ BEZPEČNOSTNÉ POKYNY A ODLOŽTE ICH PRE PRÍPAD POTREBY.**

*Tento návod je možné si prebrať na internetovej lokalite značky.*

### **Dôležitý :**

Po prevzatí zariadenie okamžite odbaľte. Skontrolujte jeho celkový vzhľad. Akékoľvek výhrady zaznamenajte na dodací list a jeho kópiu si odložte.

- Tento prístroj je určený výhradne na domáce a podobné používanie ako napríklad:

v kuchynských kútoch pracovníkov obchodných zariadení, kancelárií a iných profesionálnych odvetví, na farmách, používanie klientmi hotelov, motelov a iných priestorov, ktoré majú ubytovací charakter, používanie v priestoroch ako hosťovské izby.

- Tento prístroj môžu používať deti staršie ako 8 rokov a osoby, ktoré majú znížené fyzické, zmyslové alebo mentálne schopnosti, alebo osoby, ktoré nemajú na to skúsenosti a vedomosti, iba vtedy, keď na nich dozerá zodpovedná osoba, alebo ak boli vopred poučené o bezpečnom používaní

prístroja a pochopili možné riziká súvisiace s jeho používaním. Deti sa s prístrojom nesmú hrať. Deti nesmú bez dozoru samostatne čistiť prístroj alebo vykonávať jeho údržbu.

- Je potrebné dohliadať na deti, aby ste si boli istí, že sa s týmto zariadením nehrajú.

### **UPOZORNENIE:**

Zariadenie a jeho dostupné časti sú počas používania horúce. Dávajte pozor, aby ste sa nedotkli ohrevných častí vo vnútri rúry. Deti mladšie ako 8 rokov sa nesmú približovať k zariadeniu, pokiaľ nie sú pod stálym dozorom.

Údržbu alebo opravy, ktoré si vyžadujú zloženie veka, ktoré chráni pred žiarením mikrovlnnej energie, môžu vykonávať iba kompetentné osoby, pretože tieto zásahy sú pre iné osoby nebezpečné. Tekutiny a iné potraviny sa nesmú zohrievať v hermeticky uzatvorených nádobách, pretože hrozí riziko výbuchu. Nedovoľte deťom, aby používali rúru bez dozoru,



iba ak boli vhodne poučené, aby mohli rúru bezpečne používať a aby pochopili nebezpečenstvo, ktoré môže vzniknúť pri nesprávnom používaní.

Ak prístroj funguje v kombinovanom režime, odporúča sa, aby deti používali rúru len pod dohľadom dospelých osôb z dôvodu generovania vysokej teploty.

- Používajte iba kuchynské náradie vhodné do mikrovlnnej rúry.

- Pri zohrievaní potravín v nádobách z umelej hmoty alebo z papiera, dohliadajte na rúru, ak by došlo k vznieteniu.

- Ak sa objaví dym, rúru vypnite alebo odpojte z elektrickej siete a nechajte dvierka zatvorené, aby sa prípadné plamene udusili.

- Pri zohrievaní nápojov v mikrovlnnej rúre môže nápoj pri preváraní začať náhle a veľmi striekať, a preto je pri manipulácii s nádobou potrebné urobiť príslušné opatrenia.

- Obsah detských fliaš a pohárov s jedlom pre deti je potrebné premiešať alebo potriať a pred podávaním

je potrebné skontrolovať ich teplotu, aby sa predišlo popáleniam.

- Pri príprave v mikrovlnnej rúre sa nesmú používať kovové nádoby na potraviny a nápoje.

- V mikrovlnnej rúre sa neodporúča zohrievať vajcia v škrupinke a celé vajcia uvarené natvrdo, pretože aj po ukončení varenia hrozí riziko, že vybuchnú.

- Toto zariadenie je určené na varenie so zatvorenými dvierkami.

- Mikrovlnná rúra je určená na ohrievanie potravín a nápojov.

Sušenie potravín alebo utierok či ohrievanie vyhrievacích podložiek, papúč, špongií, vlhkých handier a podobne môže spôsobiť poranenie, požiar a vznietenie.

**UPOZORNENIE:** Ak sú dvierka alebo tesnenie dvierok poškodené, rúra sa nesmie používať skôr, ako ju opraví kompetentná osoba.

- Rúru sa odporúča pravidelne čistiť a odstraňovať akékoľvek nánosy jedál.

- Ak sa zariadenie neudržiava v čistote, jeho povrch sa



môže poškodiť a neúprosne ovplyvniť dĺžku životnosti zariadenia a spôsobiť nebezpečnú situáciu.

- Zariadenie nečistite parou.
- Na čistenie sklenených dvierok rúry nepoužívajte drsné čistiace prostriedky ani drôtenky, pretože by sa mohol poškrabať povrch, čo by mohlo viesť k prasknutiu skla.

Po inštalácii musí zástrčka zostať prístupná.

Zariadenie sa musí dať odpojiť od napájacej siete buď pomocou elektrickej zástrčky, alebo vypínačom zabudovaným v pevnom rozvode v súlade s inštaláčnymi predpismi.

Ochranný vodič (zeleno-žltý) sa zapája na uzemňovaciu svorku zariadenia a musí byť napojený na uzemnenie inštalácie.

Ak je napájací kábel poškodený, musí ho vymeniť výrobca, jeho popredajný servis alebo podobná kvalifikovaná osoba, aby sa predišlo nebezpečenstvu.

- Rúru umiestnite do stredu nábytku tak, aby bola zaistená minimálna vzdialenosť 10 mm od bočnej steny nábytku.

Materiál nábytku, do ktorého je zariadenie vstavané, musí odolávať teplu (alebo byť pokrytý takýmto materiálom). Kvôli väčšej stabilite rúru k nábytku pripevnite pomocou 2 skrutiek, ktoré umiestnite do otvorov určených na tento účel.

- Tento prístroj je potrebné inštalovať na vyvýšené miesto, 850 mm nad zem.

- Prístroj sa nesmie nainštalovať za ozdobné dvere, aby sa zabránilo prehriatiu.



### OCHRANA ŽIVOTNÉHO PROSTREDIA

Baliace materiály tohto zariadenia sú recyklovateľné. Podieľajte sa na recyklácii a prispievajte k ochrane životného prostredia a uložte ich do komunálnych kontajnerov určených na tento účel. Toto zariadenie obsahuje tiež mnoho recyklovateľných materiálov. Je označené týmto logom, ktorý označuje, že opotrebované zariadenia sa nesmú miešať s ostatnými odpadmi.



Výrobca bude zariadenia recyklovať v najlepších podmienkach v súlade s európskou smernicou 2002/96/ES o likvidácii elektrických a elektronických zariadení.

Podrobné informácie o najbližších zberných miestach opotrebovaných zariadení získate od mestského úradu alebo predajcu.

Ďakujeme vám za vašu spoluprácu v oblasti ochrany životného prostredia.



## VÝBER MIESTA A ZAPUSTENIE

Schémy určujú rozmery kusu nábytku, do ktorého sa zmestí vaša rúra.

Toto zariadenie môže byť inštalované v stĺpci (obr. A a B).

Zaistite rúru na skrinke. za týmto účelom predvrtajte do steny skrinky otvor  $\varnothing$  2 mm, aby ste zabránili štiepeniu dreva. Zaistite rúru pomocou 2 skrutiek (C).



### Odporúčanie

**S cieľom zaistiť kompatibilnú inštaláciu môžete zavolať odborníka pre domáce spotrebiče.**

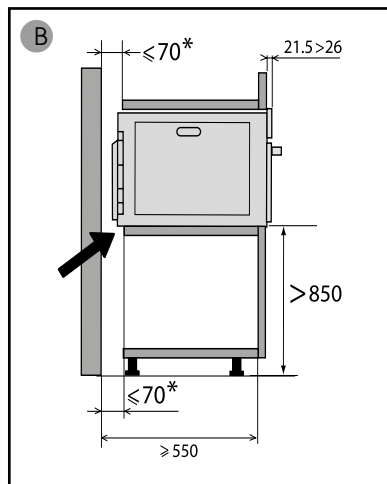
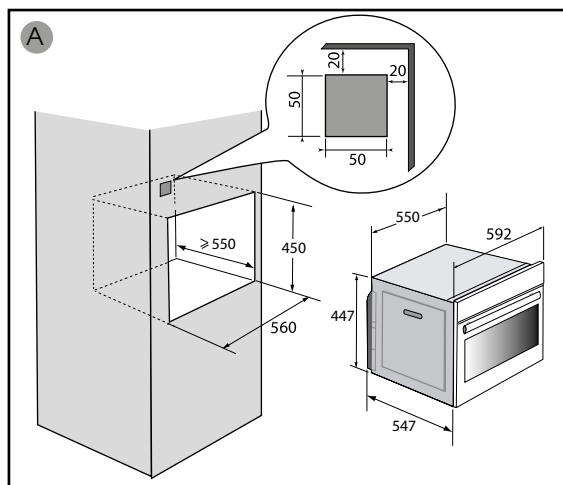

### **pozornosť:**

Tento prístroj musí byť nainštalovaný viac ako 850 mm od zeme. Môže byť inštalovaný do stĺpca, ako je uvedené na schéme inštalácie (obr. A).

ak je spodok skrinky otvorený, musí byť priestor medzi stenou a doskou, na ktorej stojí rúra, maximálne 70 mm \* (obr. B).

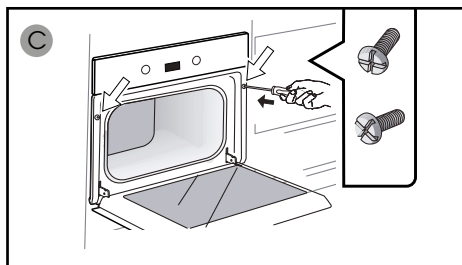





## ELEKTRICKÉ ZAPOJENIE

Rúra sa musí zapojiť pomocou normalizovaného napájacieho kábla s 3 vodičmi s priemerom 1,5 mm<sup>2</sup> ( 1 f + 1 N + uzemnenie), ktoré sa musia pripojiť na sieť 220~240 V pomocou normalizovanej zásuvky IEC 60083 alebo všepólovým odpojovacím zariadením v súlade s platnými inštalačnými predpismi.



### **pozornenie:**

**Ochranný vodič (zeleno-žltý) sa zapája na svorku zariadenia a musí byť napojený na uzemnenie inštalácie. Poistka musí mať minimálne 16 A.**

Naša záruka sa nevzťahuje na prípad nehody alebo incidentu, ktoré boli spôsobené nepoužitím uzemnenia, chybného alebo nesprávneho uzemnenia ani v prípade zapojenia v rozpore s pokynmi.

### • Pred prvým použitím

Não use o dispositivo imediatamente (espere cerca de 1 a 2 horas) após movê-lo de um local frio para um local quente, pois a condensação pode causar mau funcionamento.

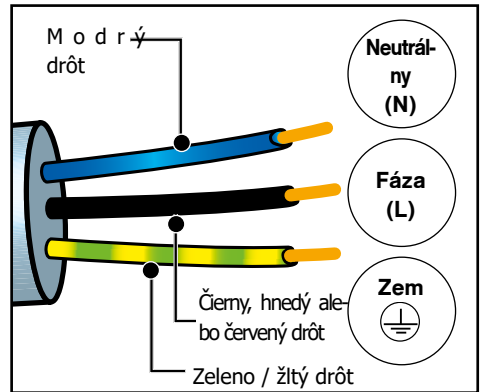



## Zoznámenie sa so zariadením

### POPIS RÚRY

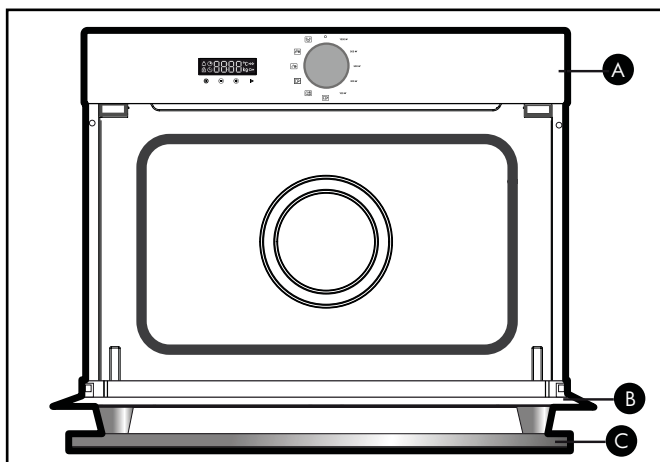

- A** Ovládací panel
- B** Dvere
- C** Držadlo

### • ZOBRAZOVANIE



- Trvanie pečenia
- Koniec varenia
- Zámok klávesnice
- Časovač
- g** Hmotnosť

### • TLAČIDLÁ

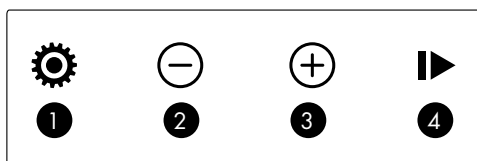

- 1** Nastavenie času a trvania/menu
- 2** Tlačidlo –
- 3** Tlačidlo +
- 4** Štart/Pozastavenie



### **PRINCÍP FUNGOVANIA**

Mikrovlnné žiarenie používané na varenie sú elektromagnetické vlny. Vyskytujú sa bežne v našom prostredí, ako rádiové vlny, svetlo alebo infračervené žiarenie.

Ich frekvencia sa nachádza v pásme 2 450 MHz.

Ich správanie:

- odrážajú sa kovov,
- prechádzajú cez všetky ostatné materiály,
- pohlcujú ho molekuly vody, tuku a cukru.

Keď je jedlo vystavené mikrovlnného žiarenia, dochádza k rýchlejšej agitácii jeho molekúl, ktorá spôsobuje zahrievanie.

Hĺbka prenikania vln do potravín je približne 2,5 cm, ak je jedlo hrubšie, stred sa bude zahrievať ako v prípade tradičného varenia.

Upozorňujeme, že mikrovlnné žiarenie spôsobuje vnútri pokrmu jednoduchý tepelný úkaz a nie sú zdraviu škodlivé.



## Pomocou vášho zariadenia

### • NASTAVENIE ČASU

Pri zapnutí displeja blíkajú 12:00.

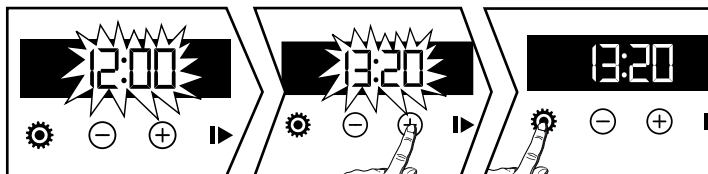

Nastavte čas pomocou tlačidiel + alebo -. Potvrďte tlačidlom . V prípade výpadkov elektriny hodiny blíkajú.

### • ZMENA ČASU

Volič funkcií musíte nastaviť na 0.

Stlačte tlačidlo objaví sa symbol znovu stlačte .

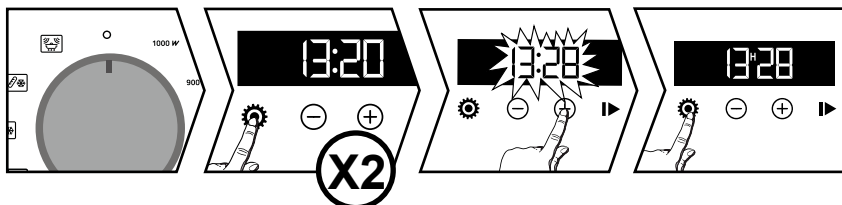

Zmeňte čas pomocou tlačidiel + alebo -.

Potvrďte tlačidlom .

Nastavený čas sa zaregistruje automaticky po niekoľkých sekundách.

### • ČASOVAČ

**Túto funkciu možno použiť len pri vypnutej rúre.**

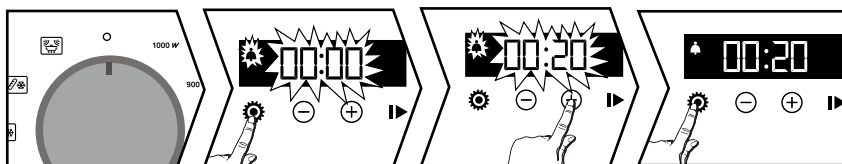

Stlačte tlačidlo , zobrazí sa symbol . Časovač zabliká. Nastavte časovač pomocou tlačidiel + alebo -.

Stlačte tlačidlo na overenie. Začne sa odpočítavanie. Po uplynutí doby sa ozve bzučiak. Na zastavenie stlačte ľubovoľné tlačidlo. Na displeji sa zobrazí čas.

**Poznámka:** Naprogramovanie časovača môžete kedykoľvek zmeniť alebo vynulovať. Vynulujete ho návratom do menu časovača a nastavením hodnoty 00:00.



## Pomocou vášho zariadenia

### • ZÁMOK KLÁVESNICE



Súčasne stlačte tlačidlá + a –, kým sa na obrazovke nerozsvieti symbol . Ak chcete odomknúť, stlačte súčasne tlačidlá + a –, kým sa na obrazovke nerozsvieti symbol .

### PONUKA NASTAVENIA

Môžete zmeniť rôzne parametre vašej rúry. Postup:

Stlačte tlačidlo na niekoľko sekúnd, kým sa na obrazovke nezobrazí označenie „MENU“, ktoré umožňuje prístup k režimu nastavenia.

Znovu stlačte tlačidlo na prechádzanie v rámci rôznych nastavení.

Rôzne parametre aktivujte alebo deaktivujte pomocou tlačidiel + a –. Pozrite si nasledujúcu tabuľku.

### REŽIM UDRŽIAVANIA TEPLoty

	Aktivovať/deaktivovať pípnutia tlačidiel
	Aktivovať/deaktivovať nastavenia demo
	Režim udržiavania teploty: Poloha ON (ZAP), funkcia je aktivovaná. Poloha OFF (VYP), funkcia je deaktivovaná.
	Zobraziť pohotovostný režim: Poloha ON, po 90 sekundách sa vypne. Poloha VYP, zníženie jasu displeja po 90 sekundách.

Ak sa dvere neotvorí po skončení pečenia, po 2 minútach prejde pec do funkcie údržby tepla počas 15 minút, na obrazovke sa zobrazí HH.

Režim „MENU“ ukončíte znova stlačením tlačidla na niekoľko sekúnd.



## Pomocou vášho zariadenia

### POUŽÍVANIE ÚROVNÍ VÝKONU

#### 1000 W :

Rýchly ohrev nápojov, vody a tanierov s veľkým obsahom tekutiny.  
Varenie potravín, ktoré obsahujú veľké množstvo vody (polievky, omáčky, paradajky atď.).

#### 900 W :

Varenie čerstvej alebo zmrazenej zeleniny.

#### 500 W :

Varenie rýb a kôrovcov.  
Varenie sušenej zeleniny pri nízkej teplote. Ohrievanie alebo príprava krehkých potravín z vajec.

#### 300 W :

Varenie mliečnych potravín a džemov pri nízkej teplote.

#### 100 W :

Rozmrazovanie pečiva s obsahom krému.



#### Prihrievanie :

Poloha ohrievania naprogramovaná na 2 min 30 sek.

### • RÝCHLE PEČENIE

Otočte prepínač funkcie a vyberte požadovaný výkon.

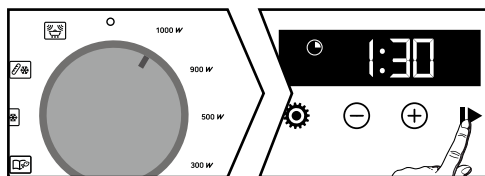



Displej zabliká. V závislosti od zvoleného výkonu sa zobrazí doba pečenia. Výber potvrdíte stlačením tlačidla ►, pri varení sa začne odpočítavať zobrazený čas.

Trvanie varenia môžete zmeniť pomocou klávesov so šípkami + a -.



## Pomocou vášho zariadenia

### • ONESKORENÉ PEČENIE



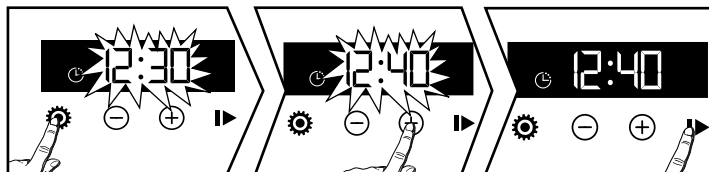

Vyberte druh pečenia. V prípade potreby upravte čas. Stlačte tlačidlo , zablíká symbol skončenia pečenia , ktorý znamená, že môžete zmeniť nastavenie.



Koniec varenia môžete zmeniť pomocou klávesov so šípkami + a -. Potvrďte tlačidlom .

### AUTOMATICKÉ FUNKCIE

Funkcia automatického výberu za vás vyberie vhodné parametre varenia v závislosti od potraviny, ktorú chcete pripravovať, a jej hmotnosti. Vyberte naprogramovaný pokrm z uvedeného zoznamu:

- : Varenie čerstvej zeleniny\*
- : Varenie mrazenej zeleniny
- : Pečenie rýb\*
- : Rozmrazovanie mäsa\*\*
- : Rozmrazovanie chleba\*\*

\* Pri funkciách varenia čerstvej zeleniny a rýb:

V polovici trvania varenia vám rúra pípnutím a zobrazením oznámenia „TURN“ oznámi, aby ste otočili potraviny.

\*\* Tieto polohy neumožňujú výber oneskorenia.

Otočte volič funkcií na automatickú funkciu podľa vášho výberu.

Nastavte hmotnosť pokrmu pomocou tlačidiel + a - (v krokoch po 50 g) a svoj výber potvrdte stlačením tlačidla . Rúra sa spustí.

Stlačením tlačidiel  máte k dispozícii nastavenie konca varenia (pozrite si kapitolu o odloženom varení).

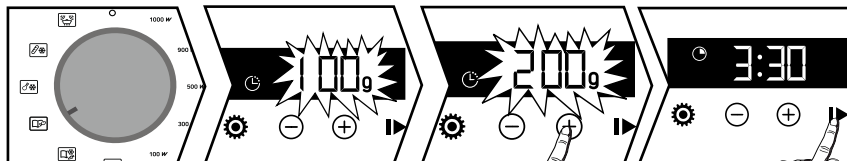



## ČISTENIE VONKAJŠIEHO POVRCHU

Použite mäkkú handričku navlhčenú produktom na čistenie skla.

### **⚠ Upozornenie:**

**Na čistenie sklenených dvierok rúry nepoužívajte drsné hubky ani drôtenky, pretože by sa mohol poškrabať povrch, čo by mohlo viesť k prasknutiu skla.**

## ČISTENIE DUTINY

Odporúčame vám pravidelne čistiť rúru a odstraňovať všetky usadeniny vnútri aj na vonkajšej strane zariadenia. Používajte špongiu navlhčenú v saponátovej vode. Ak dôjde k poškodeniu dvierok alebo ich tesnenia, rúra sa nesmie používať, kým ju neopraví kvalifikovaná osoba. V prípade zápachu alebo pripálenínám v rúre minúty v nej varte vodu s citrónovou šťavou alebo octom v pohári na 2 minúty a vyčistíte steny trochuo tekutého čistiaceho prostriedku.

## VÝMENA SVETLA

V prípade akýchkoľvek zásahov do osvetlenia sa obráťte na zákaznícky servis alebo kvalifikovaného odborníka značky.

## ANOMÁLIE A RIEŠENIA

Niektoré malé odchýlky si môžete opraviť sami:

### **Rúra sa nezohrieva.**

Skontrolujte, či je rúra zapojená alebo či poistky vašej elektroinštalácie nie sú vypnuté. Zvýšte zvolenú teplotu.

**Osvetlenie rúry nefunguje. Obráťte sa na autorizované servisné stredisko. Skontrolujte, či je rúra dobre zapojená.**





## INTERVENČIE

Prípadné zásahy na zariadení musí vykonať kvalifikovaný odborník spoločnosti. Počas telefonátu si pripravte všetky potrebné referencie zariadenia (obchodné údaje, údaje servisu, sériové číslo), aby sa zjednodušil proces vybavovania žiadosti. Tieto informácie sa nachádzajú na výrobnom štítku.

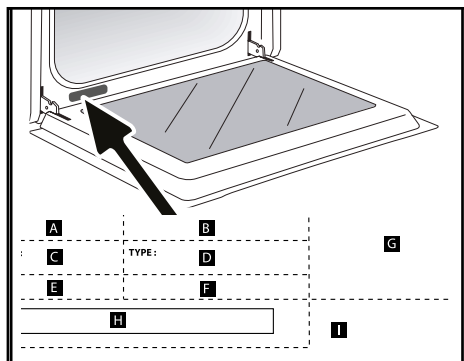

- B: Údaje o obchode
- C: Údaje o servise
- H: Sériové číslo

## ORIGINÁLNE DIELY

Pri údržbe používajte výlučne **certifikované originálne náhradné diely**.





## • TEST VHODNOSTI NA DANÝ ÚČEL

Skúšky vhodnosti podľa normy CEI/EN/NF EN 60705

Medzinárodná elektrotechnická komisia, SC.59K, stanovila normu pre skúšky porovnávania výkonnosti vykonávané s rôznymi mikrovlnnými rúrami.

Pre toto zariadenie odporúčame:

Skúška	Hmotnosť	Približný čas	Volič výkonu	Recepty/tipy
Vaječný krém (12.3.1)	1 000 g	16 – 18 min	500 W	Varné sklo 227 na točni
Savojský koláč (12.3.2)	475 g	6 – 7 min	700 W	Varné sklo 827 na točni
Sekaná (12.3.3)	900 g	14 min	700 W	Varné sklo 838 Obal s plastovou fóliou. na točni
Rozmrazovanie mäsa (13.3)	500 g	11 – 12 min	200 W	Na plytkom tanieri na točni
Rozmrazovanie malín (B.2.1)	250 g	6 – 7 min	200 W	Na plytkom tanieri na točni



FR

CS

DA

DE

EL

EN

FI

IT

NL

NO

PL

PT

SK

SV

# Brandt



BRUKERHÅNDBOKEN SV

Mikrovågsugn

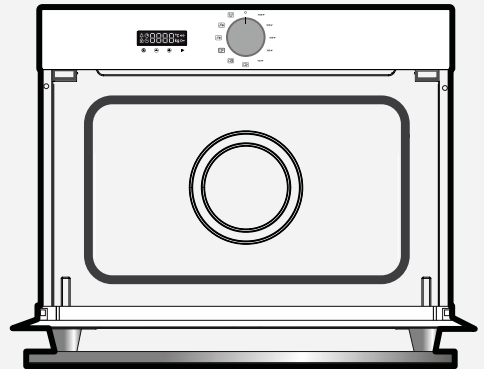

CZ2100026



BYCert.6011825

Bästa kund,

Du har just köpt en **BRANDT**-produkt och vi tackar för det förtroende du visat oss. Vi har konstruerat och tillverkat den här produkten med tanke på dig, ditt levnadssätt och dina behov för att den på bästa sätt ska motsvara dina förväntningar. Vi har lagt ner vår kunskap, innovation och passion som har drivit oss i över 60 år.

I en fortsatt ansträngning att bättre kunna möta dina krav, finns vår kundtjänst till ditt förfogande för att svara på alla dina frågor eller förslag.

Logga in på vår webbplats **www.brandt.com** där du hittar våra senaste innovationer tillsammans med nyttig och kompletterande information.

**BRANDT** är glad att få följa med dig varje dag och önskar dig lycka till med ditt köp.



Etiketten "Origine France Garantie" ger konsumenterna spårbarhet av en produkt genom att ge en tydlig och objektiv ursprungsangivelse. BRANDT-varumärket är stolt över att anbringa denna etikett på produkter från våra franska fabriker med säte i Orléans och Vendôme.

BVCert.6011825

<https://brandt.com/>

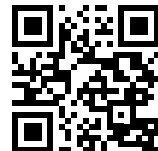

**Viktigt:**

För att snabbare bekanta dig med hur apparaten fungerar, ber vi dig läsa igenom denna installationsmanual innan du börjar använda apparaten.



<b>SÄKERHETSINSTRUKTIONER</b> .....	<b>4</b>
<b>MILJÖ OCH ENERGIBESPARING</b> .....	<b>7</b>
Miljö .....	7
Energibesparingsrådet .....	7
<b>installation av din apparat</b> .....	<b>8</b>
Val av plats och installation .....	8
Elektrisk anslutning .....	9
<b>Beskrivning av din apparat</b> .....	<b>10</b>
Presentation av ugnen.....	10
Display- och kontrollknappar .....	10
Funktionsprincip .....	11
<b>Använda din enhet</b> .....	<b>12</b>
Inställningar .....	12
Inställningsmeny .....	13
Tillagningsmetoder .....	14
Starta en tillagningsprocess .....	14
<b>Skötsel av din apparat</b> .....	<b>16</b>
Rengöring inne - utanför .....	16
<b>Anomalier och lösningar</b> .....	<b>16</b>
<b>Kundtjänst</b> .....	<b>17</b>
Interventioner .....	17
<b>TILLAGNINGSSTÖD</b> .....	<b>18</b>
Test av lämplighetsförmåga .....	18



### VIKTIGA SÄKERHETSANVISNINGAR ATT LÄSA NOGGRANT OCH SPARA FÖR SENARE BRUK.

Detta dokument finns tillgängligt för nedladdning på märkets webbplats.

Vid mottagande av enheten Packa upp eller packa upp det omedelbart. Kontrollera dess allmänna utseende. Gör eventuella bokningar skriftligen på leveransavgiften, som du kopierar.



**Viktig:**

Denna apparat måste installeras i en höjd som är större än 850 mm från golvet.

Apparaten får inte installeras bakom en dekorativ dörr för att undvika överhettning.

Centrera ugnen i skåpet så att du garanterar ett avstånd på minst 10 mm från närliggande skåp. Materialet i den inbyggda enheten måste motstå värme (eller täckas med ett sådant material). För mer stabilitet, fixera ugnen i skåpet med två skruvar genom hålen som tillhandahålls för detta ändamål på sidoställarna.

Det måste vara möjligt att koppla bort apparaten från strömförsörjningen, antingen med ett uttag eller genom att sätta in en strömbrytare i de fasta rören i enlighet med installationsreglerna.

Uttaget måste vara tillgängligt efter installationen.

Om strömkabeln är skadad måste den bytas ut av tillverkaren, dess kundservice eller en liknande kvalificerad person för att undvika risk.



**Varning :**

Det är farligt för någon annan än en behörig person att utföra underhålls- eller reparationsåtgärder som avlägsnar ett lock som skyddar mot exponering för mikrovägsenergi.

Denna apparat är avsedd för matlagning med stängd dörr.

Denna apparat är avsedd för användning i hushållsapparater och liknande applikationer, såsom köksutrymmen reserverade för personal i butiker, kontor och andra professionella miljöer; gårdarna; kundanvändning av hotell, motell och andra bostadsmiljöer; bed and breakfast-miljöer.

Enheten kan användas av barn i åldern 8 år och äldre och av personer med nedsatt fysisk, sensorisk eller mental förmåga, eller som saknar erfarenhet och



## SÄKERHETSANVISNINGAR

kunskap, om de har kunnat dra nytta av övervakning eller instruktioner. och har förstått riskerna.

Barn får inte leka med enheten. Rengöring och underhåll får inte utföras av barn som lämnas utan uppsikt.

Barn bör övervakas så att de inte leker med enheten.



**Varning :**

Enheter och dess åtkomliga delar blir heta under användning. Var försiktig så att du inte rör vid värmeelementen inuti ugnen. Barn under 8 bör hållas borta om de inte övervakas ständigt.



**Varning :**

Om apparaten används i kombinationsläge rekommenderas att barn endast använder ugnen under vuxenövervakning på grund av temperaturerna som genereras.

Använd endast redskap som är lämpliga för mikrovågsugn.

Metallbehållare för mat och dryck är inte tillåtna under mikrovågsugn.

Mikrovågsugnen är avsedd för uppvärmning av mat och dryck.

Torkning av mat eller tvätt och uppvärmning av kuddar, tofflor, svampar, fuktig tvätt och andra

liknande föremål kan skapa risk för personskador, antändning eller brand.



**Varning :**

Vätskor och andra livsmedel bör inte värmas i tätt förslutna behållare eftersom de kan explodera.

Håll uppehåll i ugnen när du värmer mat i plast- eller pappersbehållare på grund av risken för antändning.

Om rök dyker upp, stäng av eller koppla ur ugnen och håll dörren stängd för att kväva lågor.

Mikrovågsuppvärmning av drycker kan orsaka en plötslig och fördröjd ström av kokande vätska. Därför bör man vara försiktig när man hanterar behållaren.

Innehållet i flaskor och barnmatburkar bör omröras eller skakas och temperaturen bör kontrolleras före konsumtion för att undvika brännskador.

Det rekommenderas inte att värma ägg i skalet och hela hårdkokta ägg i en mikrovågsugn eftersom de kan explodera, även efter att tillagningen är klar.

Det rekommenderas att rengöra ugnen regelbundet och ta bort





eventuella livsmedelsavlagringar. Om enheten inte hålls i ett gott renhetsläge kan dess yta försämrats och oavsiktligt påverka enhetens livslängd och leda till en farlig situation.



Varning :

Om dörren eller dörrtätningen är skadad får ugnen inte användas förrän den har reparerats av en behörig person.

Använd inte slipande rengöringsmedel eller skrapor av hårdmetall för att rengöra ugnsglasluckan, vilket kan repa ytan och få glaset att splittras.

Använd inte ångrengörare.

Låt endast barn använda ugnen utan tillsyn om de har fått korrekta instruktioner, så att barnet kan använda ugnen på ett säkert sätt och förstå farorna med felaktig användning.



### Miljö

Förpackningsmaterialet för den här enheten är återvinningsbart. Ta del i återvinningen och hjälp därmed till att skydda miljön genom att placera dem i de kommunala behållare som tillhandahålls för detta ändamål.



Din apparat innehåller också många återvinningsbara material. Det är därför märkt med den här logotypen för att indikera att begagnade apparater inte bör blandas med annat avfall.

Återvinning av anordningar som anordnas av din tillverkare kommer således att ske under de bästa förhållandena, i enlighet med det gällande europeiska direktivet om avfall som är elektrisk och elektronisk utrustning. Kontakta ditt stadshus eller din återförsäljare för insamlingsställen för begagnade apparater närmast ditt hem.

Vi tackar dig för ditt samarbete när det gäller att skydda miljön.



## Installera din enhet

### VAL AV PLACERING OCH INBYGGNAD

Diagrammen bestämmer måtten på en möbel som passar din ugn.

Denna apparat kan installeras i en kolumn (fig. A och B).

Fäst ugnen i skåpet. För att göra detta, borra ett  $\varnothing$  2 mm hål i skåpväggen för att förhindra att träet klyvs. Fäst ugnen med de två skruvarna (C).



### Råd

**Tveka inte att kontakta en specialist på hushållsmaskiner för att vara säkra på att installationen utförs korrekt.**

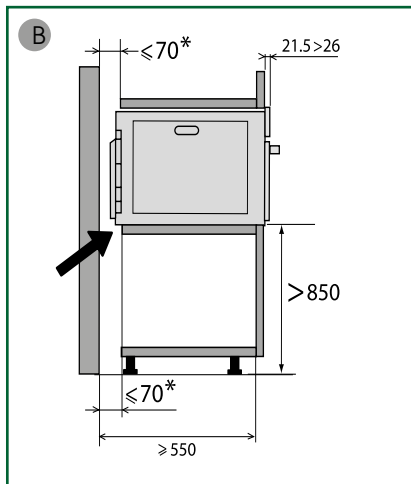
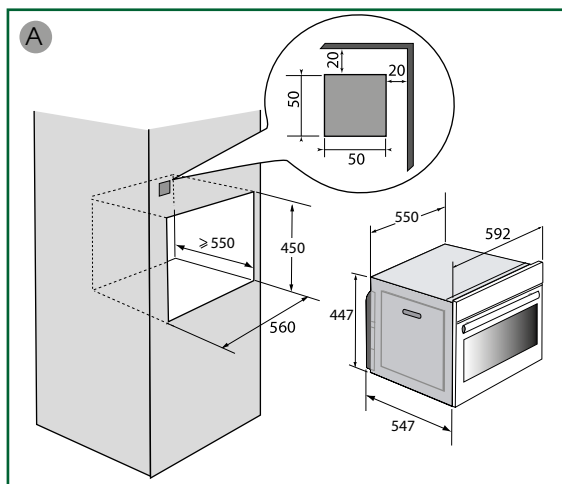

### ⚠ Varning:

Denna apparat måste installeras mer än 850 mm från marken. Den kan installeras i en kolumn som anges i installationsschemat (fig. A).

om skåpets botten är öppen, måste utrymmet mellan väggen och brädan som ugnen ligger på maximalt vara 70 mm \* (bild B).

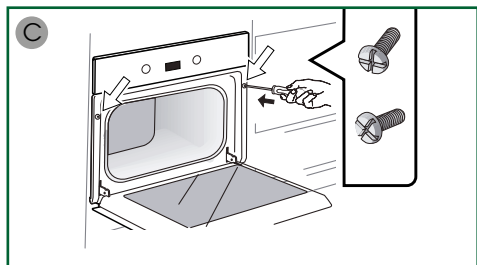



## ELANSLUTNING

Ugnen ska anslutas med en matningskabel med tre ledare med 1,5 mm<sup>2</sup> tvärsnitt (fas, neutral och jord), vilken ska anslutas till ett elnät med 220~240 V via ett uttag enligt standard CEI 60083 eller en allpolig frånskiljningsanordning enligt installationsbestämmelserna.



### Attention

**Jordledningen (grön/gul) är ansluten till apparatens kopplingsplint  och ska anslutas till installationens jord. Installationen ska ha en säkring på 16 ampere.**

Vi kan inte hållas ansvariga för olyckshändelse eller incident till följd av utebliven, defekt eller felaktig jordanslutning och inte heller för elanslutning som inte överensstämmer med reglerna.

### • Före första användning

Använd inte enheten omedelbart (vänta cirka 1 till 2 timmar) efter att ha flyttat den från en kall plats till en varm plats, eftersom kondens kan orsaka att den fungerar felaktigt.

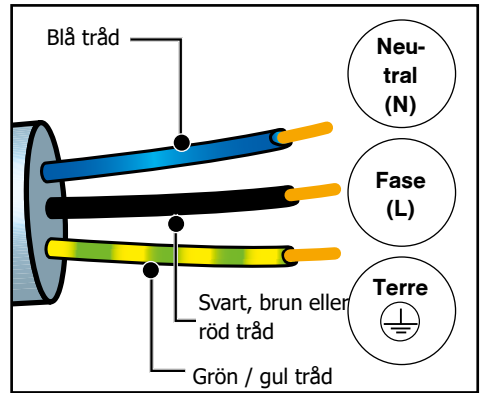



# Beskrivning av ugnen

## BESKRIVNING AV UGNEN

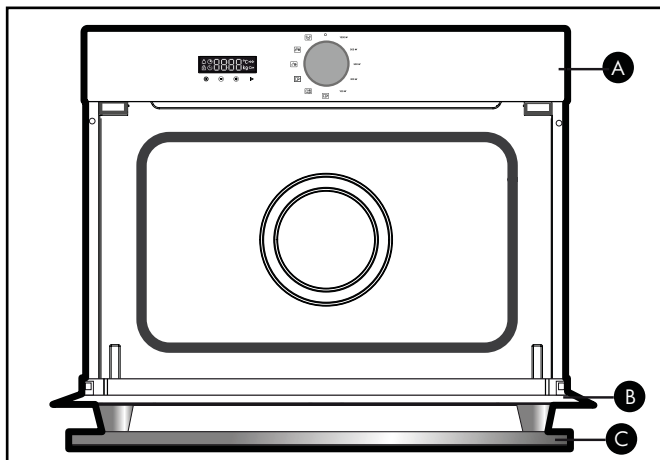

- A** Kontrollpanel
- B** Dörr
- C** Hantera

### • VISA



- Tillagningstid
- Slut på tillagningen
- Knappåls
- Knappåls
- g** Vikt

### • KNAPPAR

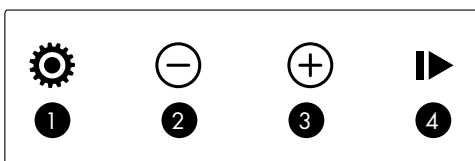

- 1** Ställ in klocka och tillagningstid / Meny
- 2** - knapp
- 3** + -knappen
- 4** Starta / pausa



### **DRIFTSPRINCIP**

Mikrovågorna som används för matlagning är elektromagnetiska vågor. De finns ofta i vår miljö i form av radiovågor, ljus och infraröda strålar.

Deras frekvens ligger inom 2450 MHz-området.

Deras beteende:

- De reflekteras av metaller.
- De färdas genom allt annat material.
- De absorberas av vatten, fett och sockermolekyler.

När maten utsätts för mikrovågor börjar molekylerna röra sig snabbt och orsaka att den värms upp.

Vågens penetrationsdjup i maten är cirka 2,5 cm; om maten är tjockare kommer matens mitt att tillagas genom ledning, som vid konventionell matlagning.

Observera att mikrovågor orsakar ett enkelt termiskt fenomen i maten och inte är skadliga för hälsan.



## INSTÄLLNINGAR

### • STÄLLA IN KLOCKAN

När du slår på blinkar displayen klockan 12:00.

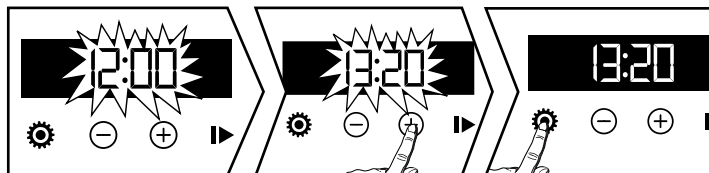

Ställ klockan med + eller -. Bekräfta med . Om det är strömavbrott blinkar klockan.

### • CHANGING THE CLOCK

Funktionsväljaren måste vara i läge 0.

Tryck de symbolen visas tryck .

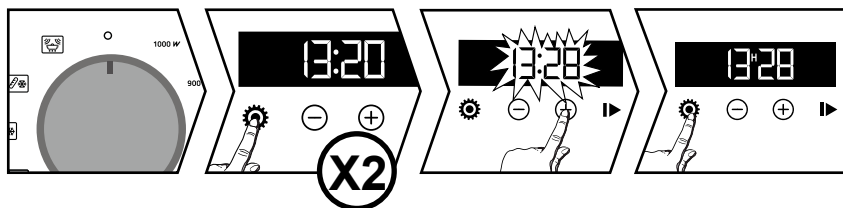

Justera klockinställningen med + eller -. Bekräfta med .

Tillagningstiden sparas automatiskt efter några sekunder.

### • TIMER

**Denna funktion kan endast användas när ugnen är avstängd.**

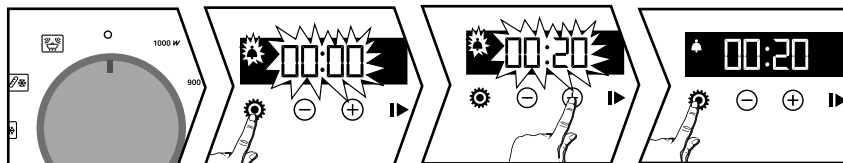

Tryck ; de symbolen visas. Klockan blinkar. Ställ in minuturet med + och -.

Tryck att bekräfta. Timern startar sedan. När tiden har förflutit hörs en ljudsignal. För att stoppa det, tryck på valfri knapp. Tiden visas igen på displayen.

**OBS:** Du kan ändra eller avbryta timern när som helst. För att avbryta, gå tillbaka till timer-menyn och ställ in 00:00.



## • KEYPAD LOCKING

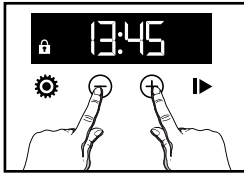

Tryck på + och - samtidigt tills symbolen visas på skärmen. För att låsa upp, tryck på + och - tills symbolen försvinner från skärmen.

## INSTÄLLNINGSMENY

Du kan justera olika inställningar på din ugn. Att göra så:

Håll ner tills du kommer till "MENU" -skärmen för att komma åt inställningsläget.

Tryck igen för att bläddra igenom de olika inställningarna.

Aktivera eller avaktivera de olika parametrarna med + och -; se tabell nedan:

	Aktivera / avaktivera knapparnas pipande ljud
	Aktivera / avaktivera demonstrationsinställning
	Håll dig varm: PÅ-läge, funktion aktiverad. OFF-läge, funktion avaktiverad.
	Visa standby: PÅ-läge, visning av efter 90 sekunder. OFF-läge, minskning av skärmens ljusstyrka efter 90 sekunder.

För att avsluta "MENU", tryck på

## HÅLL VARM FUNKTION

Om dörren inte öppnas efter tillagningen, växlar ugnen efter 2 minuter för att hålla den varm i 15 minuter och HH visas på skärmen.





## Matlagning

### ANVÄNDA EFFEKTNIVÅERNA

#### **1000W :**

Snabbuppvärmning av drycker, vatten och rätter som innehåller en stor mängd vätska. Matlagning som innehåller mycket vatten (soppor, såser, tomater etc.).

#### **900W :**

Matlagning färska eller frysta grönsaker.

#### **500W :**

Matlagning av fisk och skaldjur.

Tillaga torra grönsaker på låg värme. Uppvärmning eller tillagning av ömtåliga äggbaserade livsmedel.

#### **300W :**

Matlagning av mejeriprodukter och sylt på låg värme.

#### **100W :**

Tina bakverk som innehåller grädde.



#### **Reheating :**

Reheating position programmed at 2 min 30.

### OMEDELBAR TILLAGNING

#### • ANVÄNDNING AV MIKROVÅGFUNKTIONEN

Vrid funktionsväljaren för att välja önskad effekt.

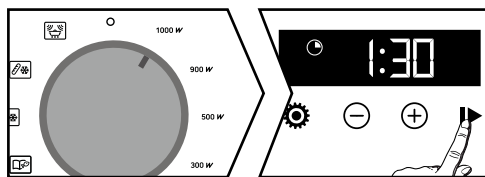

Displayen blinkar. En tillagningstid visas enligt vald effekt. Bekräfta med ► nyckel-; tillagningen börjar och nedräkningen visas.

Du kan ändra tillagningstiden med + och - knapparna.



# Matlagning

- ANVÄNDNING AV MIKROVÅGFUNKTIONEN
- FÖRSENAD TILLAGNING

Välj ett tillagningsläge. Ändra tiden vid behov. Tryck . The end of cooking symbol flashes to indicate that it can be set.

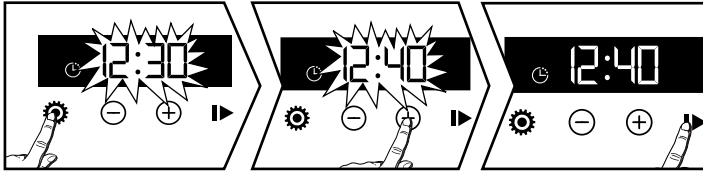

Du kan ändra slutet på tillagningstiden med + och - knapparna. Bekräfta med .

## AUTOMATISKA FUNKTIONER

De automatiska funktionerna väljer lämpliga tillagningsparametrar för dig baserat på maten som tillagas och dess vikt. Välj en förprogrammerad mat från följande lista:

- : Tillaga färska grönsaker \*
- : Matlagning frysta grönsaker \*
- : Matlagning fisk \*
- : Upptining av kött \*\*
- : Upptining av bröd \*\*

\* För funktioner för tillagning av färska grönsaker och fiskar:

Halvvägs genom tillagningstiden piper ugnen och visar "TURN" för att berätta att du ska vända maten.

\*\* Dessa positioner tillåter inte en försenad start.

Vrid funktionsväljaren till den automatiska funktion du väljer.

Ange matens vikt med + och - i steg om 50 g) och bekräfta sedan genom att trycka på . Ugnen startar. Genom att trycka , du öppnar inställningen för sluttid för tillagning (se kapitlet för fördröjd start).

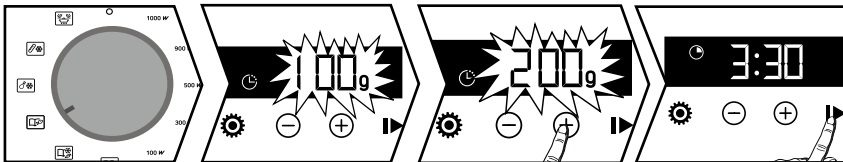



## RENGÖRING AV DE YTTRE YTORNA

Använd en fönstervätt som appliceras på en mjuk trasa.

### **⚠ Varning**

**Använd inte skurprodukter, slipande svampar eller metallskrapor för att rengöra glasugnsluckan, eftersom detta kan repa ytan och få glaset att splittras.**

## RENGÖRING INOM UGNEN

Vi rekommenderar att du regelbundet rengör ugnen och tar bort matrester på insidan och utsidan av apparaten. Använd en fuktig svamp och lite tvål. Om dörren eller dörrtätningen är skadad ska ugnen inte användas förrän den har reparerats av en kvalificerad person. Om ugnen luktar illa eller är smutsig, koka en kopp vatten med citronsaft i 2 minuter och rengör väggarna med en liten mängd diskmedel.

### **Byta ut glödlampan**

För all användning på glödlampan, kontakta kundservice eller en kvalificerad professionell ackrediterad för att arbeta med varumärket.

## ANOMALIER OCH LÖSNINGAR

Du kan lösa vissa små problem själv:

### **Ugnen värms inte upp.**

Kontrollera att ugnen är korrekt ansluten och att installationens säkring inte är ur drift. Öka den valda temperaturen.

### **Ugnslampan fungerar inte.**

Kontakta kundtjänst. Kontrollera att ugnen är korrekt ansluten.



## ÅTGÄRDER

Eventuella åtgärder på apparaten ska utföras av behörig fackman som auktoriserats av märket. Underlätta handläggningen av ditt ärende genom att ha samtliga referenser för din apparat (kommersiell benämning, servicereferens, serienummer) till hands när du ringer. Dessa uppgifter står på märkskylten.

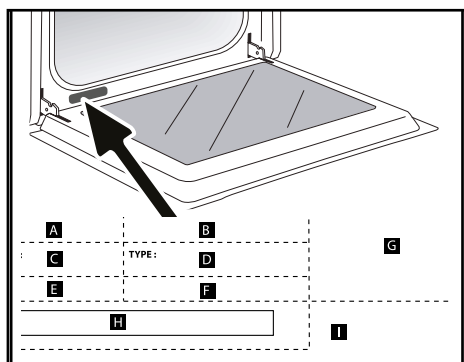

- B: Kommersiell beteckning
- C: Servicereferens
- H: Serienummer

## ORIGINALDELAR

Kräv vid serviceåtgärder att endast certifierade originalreservdelar används.





## • FUNKTIONSMÖJLIGHETSTESTER

Funktionstest i enlighet med IEC / EN / NF EN 60705-standarder.

International Electrotechnical Commission, SC.59K, har upprättat en standard för jämförande prestandatester som utförts på olika mikrovågsugnar.

Vi rekommenderar följande för denna apparat:

<b>Testa</b>	<b>Ladda</b>	<b>Cirka. tid</b>	<b>Kraft väljare</b>	<b>Kokkärl / tips</b>
Custard (12.3.1)	1000 g	16 - 18 min	500 W	Pyrex 227 On the turntable
Savoie cake (12.3.2)	475 g	6 - 7 min	700 W	Pyrex 827 On the turntable
Meatloaf (12.3.3)	900 g	14 min	700 W	Pyrex 838 Cover with plastic film. On the turntable
Defrosting meat (13.3)	500 g	11 - 12 min	200 W	On a flat plate On the turntable
Defrosting rasp- berries (B.2.1)	250 g	6 - 7 min	200 W	On a flat plate On the turntable

