



**Steba**<sup>®</sup>  
GERMANY



Индукционная плита

IK 500

Руководство пользователя

## Посуда

- Для использования с данным прибором подходит посуда для индукционных плит. Минимальный диаметр 12 см, но не больше кольца на рабочей панели. Слишком большие кастрюли могут привести к перегреву электроники. Проверить, подходит ли посуда для использования на индукционной плите, Вы можете с помощью магнита. Если он прилипает к основанию посуды, она подходит для индукционных плит.
- Кастрюли из алюминия, меди, стекла, керамики и хромоникелевой стали не подходят для использования на индукционной плите.
- Убедитесь, что дно кастрюли плоское и не слишком тонкое, поскольку это отрицательно повлияет на регулирование температуры.
- Из-за состава материалов кастрюли во время приготовления пищи может быть слышен некоторый шум.
- Поставьте подходящую кастрюлю/сковороду (минимальный диаметр 12 см) на середину круга.

## Общие положения

Данный прибор предназначен только для частного использования, в небольших магазинах, офисах, мотелях и для использования внутри помещений и не должен использоваться в коммерческих целях. Пожалуйста, внимательно прочитайте настоящую инструкцию и сохраните ее в надежном месте. При передаче прибора третьему лицу передайте ему вместе с прибором и настоящую инструкцию. Используйте прибор только таким образом, как описано в настоящем руководстве, обращая особое внимание на информацию по технике безопасности. Мы не несем ответственность за ущерб либо несчастные случаи, вызванные тем, что пользователь не уделит должного внимания изучению информации по безопасности.

## Информация по безопасности

- Лицам, использующим кардиостимулятор, следует проконсультироваться со своим врачом перед использованием прибора.
- Убедитесь, что источник питания надлежащим образом защищен.
- Перед использованием прибора проверьте, не повреждена ли стеклянная рабочая поверхность или кабель питания. В случае обнаружения повреждений не используйте прибор!



-  Детям до 8 лет, а также лицам с ограниченными умственными, сенсорными или физическими возможностями или с недостаточным опытом и/или знаниями разрешается использовать прибор только под контролем или если они были проинструктированы относительно безопасной эксплуатации прибора и понимают возможные риски. Чистку и обслуживание прибора разрешается осуществлять детям младше 8 лет, если они находятся под присмотром со стороны взрослых. Детям запрещается использовать упаковочный материал прибора для игр. Чистка и

обслуживание прибора могут осуществляться детьми старше 8 лет, если они находятся под наблюдением.

- Детям младше 8 лет следует держаться как можно дальше от прибора и его кабеля питания.
- Запрещается использовать прибор с внешними таймерами и системами дистанционного управления.
- Подключите и используйте прибор в соответствии с техническими характеристиками, указанными на заводской табличке прибора.
- Поместите прибор на устойчивую, плоскую, термостойкую и неметаллическую поверхность. Не прикасайтесь к верхней рабочей поверхности прибора вскоре после того, как с нее сняли посуду, поскольку рабочая поверхность будет горячей еще некоторое время.
- Не блокируйте воздухозаборник или выпускное отверстие прибора.
- Никогда не погружайте прибор или его кабель питания в воду или иные жидкости (опасность поражения электрическим током). Берегите прибор от воздействия влаги!
- Во избежание травм ремонт, такой как замена поврежденного кабеля питания, должен выполняться только авторизованной сервисной службой.
- Если необходимо использовать удлинитель, обратите внимание, чтобы он подходил для работы с прибором. Если используется барабан, всегда разматывайте его.
- Не подключайте прибор к сети мокрыми руками.
- При отключении прибора от сети всегда тяните за вилку, а не за кабель питания.
- Следите за тем, чтобы кабель питания прибора не касался горячих поверхностей.
- Не помещайте острые предметы в воздухозаборник. Опасность поражения электрическим током!
- Никогда не ставьте на прибор пустые кастрюли, столовые приборы или другие металлические предметы. Эти объекты станут горячими! Не нагревайте банки, они могут взорваться. Не кладите лист бумаги между кастрюлей или сковородой и прибором. Бумага может воспламениться.



- Для защиты электронных частей прибора вентиляция включается на пару минут после его выключения.



- Стеклопанель прибора может сохранять остаточное тепло после приготовления.
- **Внимание! Не помещайте горячие кастрюли или сковородки на панель управления! Поломка вследствие этого не покрывается гарантией!**
- Не переносите прибор, если на нем размещена посуда
- Не используйте прибор без присмотра. Масло и жир могут воспламениться, если они станут слишком горячими.
- Не размещайте прибор рядом с предметами, на которые воздействует магнит (например, банковские карты).
- Отключайте прибор от сети после каждого использования (если он не встроен!)



- **Внимание!**  
**Прибор нагревается!**

#### **Опасность ожогов!**

- Во время использования прибора его поверхность может сильно нагреваться. Размещайте прибор на расстоянии не менее 70 см от горючих материалов (например, штор).

## **Чистка**

- Очищайте прибор после каждого использования.
- Отключите прибор от сети питания и дождитесь, пока он остынет.
-  **Никогда не погружайте прибор в воду и не проливайте воду на прибор.** Обращайте внимание, чтобы никакая жидкость не попала внутрь прибора через воздухозаборники.
- Если Вы используете кастрюли с грязным дном, это может привести к обесцвечиванию.
- Для очистки прибора используйте влажную ткань и немного моющего средства.
- Не используйте для очистки прибора абразивные моющие средства, губки для полировки или растворители.
- С помощью пылесоса удалите грязь из воздухозаборного и выпускного отверстий.

## **Установка**

- Прибор не следует размещать на столе, его следует встраивать в столешницу.
- Для того, чтобы не повредить электронику, к прибору сбоку и снизу должно поступать достаточное количество холодного воздуха.
- Следует убедиться, что вентиляционные отверстия прибора не загрязнены.
- Входящие в комплект уплотнительные ленты следует приклеить между стеклянной пластиной и столешницей.

## Столешница

- Из-за веса прибора Вам потребуется столешница толщиной 20 мм.
- Вырез должен быть 382 x 692 мм.

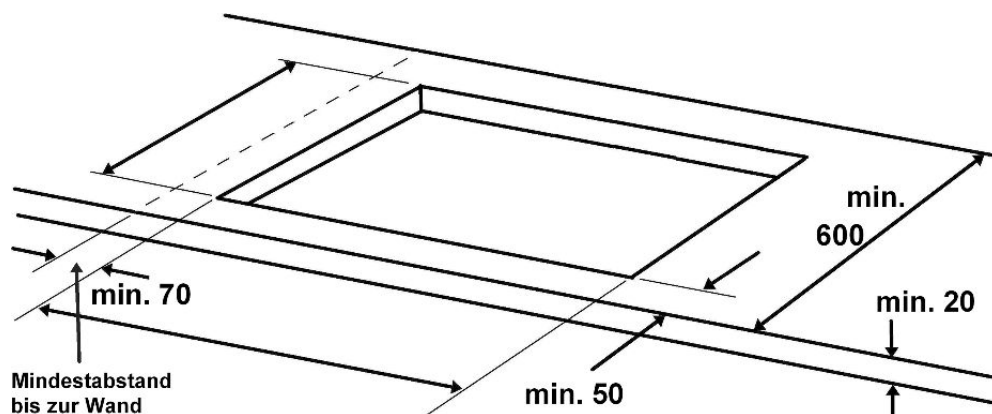

## Распознавание посуды

- Поместите посуду на конфорку и включите конфорку.
- Прибор определяет, подходит ли посуда для использования с индукционной плитой или нет.
- В случае, если посуда не подходит для использования с индукционной плитой, на дисплее замигает символ U.

## Использование

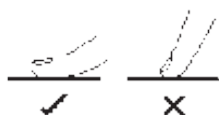
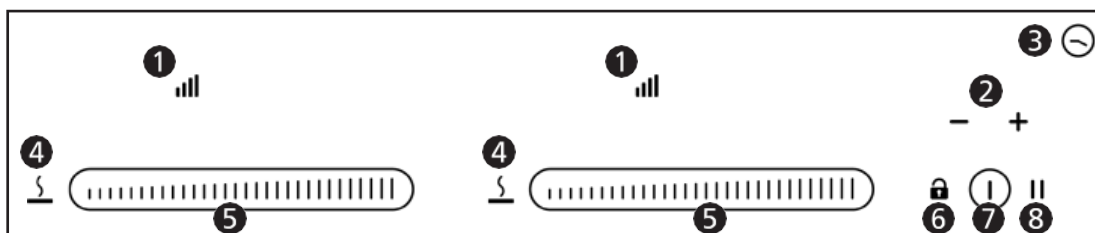

Прикасайтесь к точке переключения на панели управления подушечками пальцев.

- 1 – Питание (Power) 1 - 9 - P
- 2 - Настройка таймера (Timer Setting)
- 3 – Таймер (Timer)
- 4 – Поддержание температуры (Keep Warm)
- 5 - Регулятор уровня мощности
- 6 - Блокировка от детей (Child Lock)
- 7 – ВКЛ/ВЫКЛ (On/Off)
- 8 - Пауза/Возврат (Pause/Recall)

## Начало работы

- Активируйте управление кнопкой ВКЛ/ВЫКЛ (On/Off), на дисплее появится значок 0.
- Прибор остается активным в течение ок. 10 секунд.
- Если с прибором не производится никаких действий по настройке, он снова выключается.

## Программирование конфорки

- Если управление активировано, вы можете использовать регулятор для установки уровня мощности от 1 до 9.



усиление мощности (P). Уровень мощности отображается на дисплее.

## Усиление мощности (Booster)

- Все конфорки имеют функцию Усиления мощности (Booster) для быстрого разогрева пищи.
- Чтобы использовать функцию Усиления мощности (Booster), переместите регулятор выбранной конфорки в положение МАКС (MAX), отобразится значок P.
- Функция Усиления мощности (Booster), доступна в течение 10 минут для каждой конфорки, по истечении этого времени прибор возвращается на уровень мощности 9.
- Если обе конфорки настроены на функцию Усиления мощности (Booster), первая настроенная конфорка будет уменьшена. Затем левая зона переключается на уровень 6, а правая зона — на уровень 9.



- Если на панель управления пролить воду, жир или поставить посуду, появится код ошибки E03. В этом случае замените посуду и очистите панель.

## Отключение прибора

- Установите регулятор конфорки на минимальное значение (MIN)



На дисплее отобразится значение 0, соответственно H (горячо).

- Нажмите кнопку ВКЛ/ВЫКЛ (On/Off), чтобы выключить конфорку.

## Остаточное тепло (H)

- Если конфорка еще горячая, отображается символ остаточного тепла H.

## Таймер для зоны приготовления пищи



- Каждой конфорке назначен таймер.
- Таймер можно установить в диапазоне от 1 минуты до 1:59 часа.
- Выберите зону приготовления с помощью регулятора и одновременно нажмите кнопки «+» и «-». На дисплее отображается 0:00.
- Установите значение таймера в пределах 10 секунд, иначе функция таймера будет удалена.
- Нажмите кнопку «+», на дисплее отобразится 1 минута, которую можно увеличивать с шагом в 1 минуту. Если кнопка нажата непрерывно, установка таймера ускоряется.
- Нажмите кнопку «-», таймер будет уменьшаться с шагом в 1 минуту. Если кнопка нажата непрерывно, установка таймера ускоряется.
- Если время истекло, в течение 2 минут будет слышен звуковой сигнал, и конфорка отключится.
- При одновременном нажатии кнопок «+» и «-» в течение 2 секунд установленное значение таймера вернется к 0:00.



## Кухонный таймер



- Нажмите кнопку еще раз, чтобы установить таймер конфорки.
- Установите желаемое время с помощью кнопок «+» и «-». Время отсчитывается.
- По истечении времени раздается звуковой сигнал в течение 2 минут.

## Блокировка от детей



- Нажмите кнопку ВКЛ/ВЫКЛ (On/Off), а затем удерживайте кнопку блокировки от детей  в течение 2 секунд.
- Кнопки прибора неактивны.
- Прибор повторно активируется повторным удержанием кнопки  в течение 2 секунд.

## Прерывание приготовления



- Данная кнопка используется для прерывания процесса приготовления.
- Данную функцию можно использовать, если хотя бы одна конфорка активирована.
- Нажмите кнопку , загорится световой индикатор. Процесс приготовления и таймер будут прерваны.
- Если настоящая функция не будет отключена в течение 10 минут, прибор выключится.

## Функция отзыва:

- При повторном нажатии кнопки **||** световой индикатор гаснет, а регулятор начинает мигать.
- Переместите регулятор от минимального к максимальному значению, установленные значения снова активируются.
- Если варочная зона была случайно отключена с помощью кнопки ВКЛ/ВЫКЛ (On/Off), Вы можете повторно активировать ее в течение 6 секунд.
- Чтобы вернуться к установленным значениям, нажмите кнопку ВКЛ/ВЫКЛ (On/Off) и кнопку возврата (Recall).

## Поддержание тепла **§**

- Чтобы сохранить приготовленные блюда теплыми, нажмите кнопку **§** :

1 раз = ок. 45°C

2 раза = ок. 75°C

3 раза = около 95°C левая пластина, 105°C правая пластина

- Чтобы отключить функцию поддержания тепла, переместите регулятор на нужный уровень или нажмите кнопку ВКЛ/ВЫКЛ (On/Off).

## Функция автоматического ускорения приготовления (Paraboil)

- Выберите требуемый уровень мощности с помощью регулятора и задержитесь на этом значении на 2 секунды. На дисплее мигает значок A.
- Прибор запускается с максимальной мощностью, а затем снова переключается на желаемый уровень мощности.

| Уровень мощности | Время работы на макс мощности в минутах | Время работы программы в часах |
|------------------|---|--------------------------------|
| 0                | 0                                       | 0                              |
| 1                | 0,8                                     | 6                              |
| 2                | 2,4                                     | 6                              |
| 3                | 3,8                                     | 5                              |
| 4                | 5,2                                     | 5                              |
| 5                | 6,8                                     | 4                              |
| 6                | 2,0                                     | 1,5                            |
| 7                | 2,8                                     | 1,5                            |
| 8                | 3,6                                     | 1,5                            |
| 9                | 0,2                                     | 1,5                            |



## Устранение неисправностей

Уважаемые покупатели,

Благодарим вас за покупку настоящего высококачественного продукта торговой марки STEBA. Следующая таблица поможет Вам решить проблемы, которые могут возникнуть при использовании данного прибора.

Для многих проблем существует простое решение, потому что не все, что выглядит как неисправность, на самом деле ею является. Пожалуйста, проверьте следующий список перед отправкой прибора в сервисную службу для проверки.

| Проблема  | Причина   | Решение   |
|---|---|---|
| После подключения прибора к сети не работает световая индикация | <ul style="list-style-type: none"><li>· Нет питания</li><li>· К одному кабелю питания подключено слишком много приборов</li></ul> | <ul style="list-style-type: none"><li>· Проверьте, подключен ли прибор к сети и, если подключен, то правильно ли совершено подключение</li><li>· Проверьте предохранитель</li></ul> |
| Звучит звуковой сигнал, но нагрева не происходит                | <ul style="list-style-type: none"><li>· Посуда стоит не по центру</li><li>· Посуда не подходит для индукционной плиты</li></ul>   | <ul style="list-style-type: none"><li>· Минимальный диаметр посуды должен быть 12 см</li><li>· Используйте посуду, подходящую для индукционных плит</li></ul>                       |
| Прибор больше не нагревается                                    | <ul style="list-style-type: none"><li>· Истекло время таймера</li></ul>   | <ul style="list-style-type: none"><li>· Установите новое время</li></ul>  |
| Код ошибки E03  | Вода или посуда на поверхности на панели управления   | Очистите панель управления  |
| Код ошибки E21  | Внутренний перегрев   | Дайте прибору остыть, проверьте подачу холодного воздуха  |

## Гарантия

Гарантийный срок 24 месяца.

## Правильная утилизация прибора



Данная маркировка указывает на то, что прибор не следует утилизировать вместе с другими бытовыми отходами на всей территории ЕС. Для предотвращения возможного вреда окружающей среде или здоровью людей от неконтролируемой утилизации отходов, утилизируйте бытовые приборы ответственно, чтобы способствовать повторному использованию материальных ресурсов. Для того, чтобы утилизировать использованный прибор, воспользуйтесь специальными пунктами сбора отслуживших бытовых приборов или обратитесь к продавцу, у которого был приобретен прибор. Он сможет принять данный прибор для экологически безопасной переработки.

**Утилизация упаковки:** Не выбрасывайте упаковочные материалы. Пожалуйста, поместите их в специальный ящик для мусора.



Подарочная коробка: Бумага, следует поместить в специальный контейнер для бумажного мусора. Пластиковые упаковочные материалы и фольга должны быть выброшены в специальные контейнеры.

## Сервис и ремонт

В случае, если прибор необходимо отремонтировать, пожалуйста, свяжитесь с продавцом или производителем:

**STEBA Elektrogeräte GmbH & Co KG**

Pointstr. 2, 96129 Strullendorf / Germany

Телефон отдела дистрибуции: 09543 / 449-17 / -18,

Телефон сервисной службы: 09543 / 449-44, Fax: 09543 / 449-19

e-Mail: [elektro@steba.com](mailto:elektro@steba.com) Веб-сайт: <http://www.steba.com>