

## C6IMXT2

<b>Размеры прибора</b>	60x60 cm
<b>Количество духовок с меткой энергоэффективности</b>	1
<b>Источник нагрева духовки</b>	Электрический
<b>Тип варочной панели</b>	Индукционная варочная панель
<b>Тип основной духовки</b>	Вентилируемый
<b>Система очистки, основная духовка</b>	Паровая очистка
<b>EAN-код</b>	8017709329013
<b>Класс энергоэффективности</b>	A









## Эстетика

			
<b>Эстетика</b>	Classica	<b>Количество переключателей</b>	2
<b>Серия</b>	Concerto	<b>Цвет шелкографии</b>	Чёрный
<b>Цвет</b>	Нержавеющая сталь	<b>Тип управления</b>	Digi Touch
<b>Отделка</b>	Матовая	<b>Слайдер</b>	Чёрный
<b>Дизайн</b>	Стандартный	<b>Ручка</b>	Classica
<b>Дверца</b>	Полностью стеклянная	<b>Ручки</b>	Сатирированная нерж. сталь
<b>Цвет варочной панели</b>	Нержавеющая сталь	<b>Тип стекла</b>	Чёрный
<b>Обработка панели управления</b>	Нержавеющая сталь	<b>Ножки</b>	Чёрный
<b>Поворотные переключатели</b>	Classica	<b>Логотип</b>	Штампованный
<b>Цвет переключателей</b>	Нержавеющая сталь матовая, обработка против отпечатков пальцев	<b>Расположение логотипа</b>	Полоса под духовым шкафом
<b>Дисплей</b>	Сенсорное управление		

## Программы/ функции

<b>Количество функций приготовления</b>	6
<b>Традиционные функции приготовления</b>	

 Статический	 Вентилируемый	 ECO
 Гриль большой	 Гриль большой + конвекция	 Нижний нагрев + конвекция

## Опции варочной панели



<b>Блокировка управления</b>	Да	<b>Режим ограничения мощности</b>	Да
<b>Таймер окончания приготовления</b>	4	<b>Режим ограничения мощности - пошаговый</b>	1000, 1600, 2200, 2800, 3500, 6000, 7200 Вт
<b>Таймер поминутный</b>	1		

## Технические характеристики варочной панели



### Количество зон приготовления 4

Фронтальная левая - Индукция - одинарная - 1.60 кВт - Booster 2.10 кВт - Ø 21.0 см

Задняя левая - Индукция - одинарная - 1.20 кВт - Booster 1.60 кВт - Ø 15.0 см

Задняя правая - Индукция - одинарная - 1.60 кВт - Booster 2.10 кВт - Ø 21.0 см

Фронтальная правая - Индукция - одинарная - 1.20 кВт - Booster 1.60 кВт - Ø 15.0 см

<b>Количество зон приготовления с функцией BOOSTER</b>	4	<b>Индикация минимального диаметра посуды</b>	Да
<b>Автоматическое отключение при перегреве</b>	Да	<b>Индикация выбранной зоны</b>	Да
<b>Автоматические определение диаметра посуды</b>	Да	<b>Индикация остаточного тепла</b>	Да

## Технические характеристики - основная духовка



<b>Количество ламп подсветки</b>	1	<b>Внутренние стекла дверцы съемные</b>	Да
<b>Количество конвекторов</b>	1	<b>Количество стекол дверцы</b>	3
<b>Полезный объем</b>	70 л	<b>Количество теплоотражающих стекол дверцы</b>	2
<b>Полный объем, 1-я духовка</b>	79 л	<b>Термостат безопасности</b>	Да
<b>Материал внутренней камеры</b>	Эмаль Ever Clean	<b>Система охлаждения</b>	Тангенциальная
<b>Количество уровней приготовления</b>	5	<b>Размеры внутренней камеры (ВхШхГ)</b>	360X460X425 мм
<b>Тип направляющих</b>	Металлические направляющие	<b>Регулировка температуры</b>	Электромеханический
<b>Тип подсветки</b>	Галогенная	<b>Мощность нижнего нагревательного элемента</b>	1200 Вт
<b>Мощность ламп подсветки</b>	40 Вт	<b>Мощность верхнего нагревательного элемента</b>	1000 Вт
<b>Программатор длительности приготовления</b>	Стоп		
<b>Открывание дверцы</b>	Стандартное открывание		

Съемная дверца	Да	Мощность гриля	1700 Вт
Внутреннее стекло дверцы сплошное	Да	Мощность большого гриля	2700 Вт
		Тип гриля	Электрический

## Опции, основная духовка

Таймер	Да	Минимальная температура	50 °C
Акустический сигнал окончания приготовления	Да	Максимальная температура	260 °C

## Аксессуары в комплекте, основная духовка

Решетка с задним и боковым упором	1	Противень глубокий (40 мм)	1
-----------------------------------	---	----------------------------	---

## Электрическое подключение

Номинальная мощность	10000 Вт	Тип электрического кабеля	Да, однофазное
Сила тока	44 А	Дополнительные способы подключения	Да, двух- или трехфазное
Напряжение	220-240 В	Частота тока	50/60 Гц
Напряжение 2	380-415 В	Клеммная коробка	5 полюсов

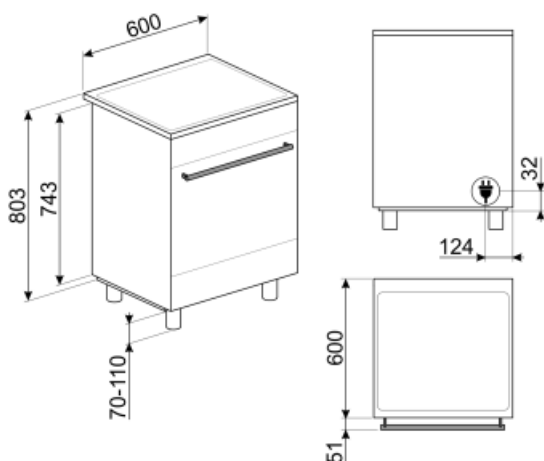

## Not included accessories



### PPX6090

Гриль из нержавеющей стали для варочных центров Concerto 90 см



### SFLK1

Блокировка управления

### GTP

Телескопические направляющие неполного выдвижения (1 уровень)  
Извлечение: 300 мм  
Материал: полированная нержавеющая сталь AISI430



### PRTX

Огнеупорный камень для пиццы с ручками. Диаметр 35 см. Не подходит для микроволновых печей.



### BNP608T

Противень с тефлоновым покрытием, глубина 8 мм, для размещения на решетке



### KITN95

Регулируемые по высоте ножки (950 мм), нержавеющая сталь



### BN620-1

Эмалированный противень, глубина 20 мм



### KITPDQ

Регулируемые по высоте ножки (850 мм), нержавеющая сталь, для варочных центров



### SCRP

Скребок для индукционных и стеклокерамических варочных панелей, а также теппаняки



### PALPZ

Лопатка для пиццы с откидной ручкой  
Ширина: 315 мм  
Длина: 325 мм



### KITP60X9

Стеновая панель, 90 см, нержавеющая сталь, подходит для варочных центров Concerto с пиролизом



### GTT

Полностью выдвижные телескопические направляющие (1 уровень)  
Выдвижение: 433 мм  
Материал: полированная нержавеющая сталь AISI 430



### BN640

Эмалированный противень, глубина 40 мм

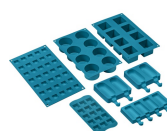





### SMOLD

Комплект из 7 силиконовых форм для мороженого, леденцов, пралине, кубиков льда или порционных продуктов. Используется при температуре от -60°C до +230°C



## Symbols glossary (TT)

-  **Booster:** опция позволяет зоне работать на полную мощность, когда требуется очень интенсивное приготовление.
-  Система воздушного охлаждения: для обеспечения безопасной температуры поверхности.
-  **A:** энергоэффективность, измеренная от A+++ до D/G в зависимости от семейства продуктов
-  **Эмаль Ever Clean:** эмаль Ever Clean наносится электростатически, чтобы предотвратить образование трещин или сколов с течением времени. Это особая эмаль, устойчивая к бытовым кислотам, которая, помимо приятного блеска, способствует более тщательной очистке стенок духовки благодаря своей меньшей пористости. После нанесения ее запекают при температуре выше 850°C и медленно полимеризуют с научно определенной скоростью, чтобы обеспечить однородную глубину и прочность. Эмаль Ever Clean создает безупречный вид как внутри духовки, так и на противнях, что делает поверхности духовки невероятно привлекательными и сохраняет их в течение долгого времени, так как снижает адгезию жира во время приготовления.
-  **Верхний + нижний нагрев с конвекцией:** нагревательные элементы, работающие одновременно с вентилятором, предназначены для обеспечения более равномерного нагрева, аналогично традиционному приготовлению, поэтому требуется предварительный нагрев. Наиболее подходит для блюд, требующих медленного приготовления.
-  **ЭКО:** приготовление с низким энергопотреблением: эта функция особенно подходит для приготовления на одном уровне с низким энергопотреблением. Рекомендуется для всех типов продуктов, кроме тех, которые могут выделять много влаги (например, овощи). Чтобы добиться максимальной экономии энергии и сократить время, рекомендуется помещать продукты в духовку без предварительного нагрева рабочей камеры.
-  **Блокировка управления:** некоторые модели оснащены устройством для блокировки управления, чтобы не было возможности случайно изменить программу/ цикл приготовления, включить или выключить прибор.
-  Дверца с тройным остеклением
-  **ECO-logic:** опция позволяет ограничить потребляемую мощность прибора.
-  В газовых духовках вентилятор быстро и равномерно распределяет тепло по всей полости духового шкафа, избегая передачи аромата при одновременном приготовлении нескольких разных блюд. В электрических духовках эта комбинация позволяет быстрее приготовить продукты, которые уже готовы сверху, но требуют большего количества готовки внутри, без дальнейшего подрумянивания.
-  **Верхний и нижний нагрев:** традиционный метод приготовления, который лучше всего подходит для блюд, расположенных в центре духовки. верхняя часть духовки всегда будет самой горячей. Идеально подходит для жаркого, фруктовых кексов, хлеба и т. д.
-  **Использование гриля** дает отличные результаты при приготовлении мяса средних и малых порций, особенно в сочетании с вертелом (где это возможно). Также идеально подходит для приготовления колбас и бекона.



Гриль с конвекцией: конвектор снижает сильный жар от гриля, обеспечивая отличный метод приготовления на гриле различных продуктов, отбивных, стейков, колбасок и т. д., Обеспечивая равномерное поджаривание и распределение тепла без высушивания продуктов. Два верхних уровня рекомендуются для использования, а нижняя часть духовки может использоваться для одновременного поддержания тепла, что является отличным средством при приготовлении завтрака на гриле. Малый гриль (только центральная часть) идеально подходит для небольшого количества блюд.



Защита от перегрева: система безопасности, которая автоматически отключает варочную панель в случае перегрева блока управления.



Индукция: работа этих варочных панелей основана на принципе электромагнитной индукции. Тепло генерируется непосредственно в дне кастрюли во время ее контакта с варочной панелью.



Полностью стеклянная внутренняя поверхность дверцы, единая плоская поверхность, которую легко поддерживать в чистоте.



Внутреннее стекло дверцы: снимается для очистки несколькими быстрыми движениями.



Подсветка сбоку: две лампы на противоположных сторонах внутренней камеры улучшают обзор внутри духовки.



Индикация остаточного тепла: после выключения стеклокерамической варочной панели индикатор остаточного тепла показывает, какая из зон нагрева все еще остается горячей. Когда температура опускается ниже 60°C, индикатор гаснет.



В камере духового шкафа предусмотрено 5 разных уровней приготовления.



Таймер: все стеклокерамические варочные панели с сенсорным управлением имеют таймер, который автоматически завершает приготовление через заданное время.



Очистка паром: простая функция очистки с использованием пара для удаления отложений в камере духового шкафа.



Указан полезный объем внутренней камеры в литрах.



Сенсорное управление