

SO4301M0X



Категория	45 см
Семейство продуктов	Духовой шкаф
Источник питания	Электрический
Источник нагрева	Электрический
Способ приготовления	Микроволны с грилем
Тип	Микроволны + гриль
EAN-код	8017709299804



Эстетика

Эстетика	Classica	Цвет шелкографии	Серебристый
Цвет	Нержавеющая сталь	Тип шелкографии	Символы
Отделка	Обработка против отпечатков пальцев	Дверца	С 2-мя горизонтальными полосами
Дизайн	Плоский	Ручка	Classica
Материал	Нержавеющая сталь матовая, обработка против отпечатков пальцев	Ручки	нержавеющая сталь
Тип нержавеющей стали	Матовая	Логотип	Штампованный
Тип нержавеющей стали	Матовая	Поворотные переключатели	Classica
Тип стекла	Eclipse		

Управление



Тип дисплея	CompactScreen	Управление	Поворотные переключатели
Вид дисплея (технология)	LCD-дисплей	Количество переключателей	2

Программы/ функции

Количество функций приготовления	4
Традиционные функции приготовления	

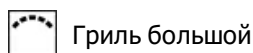

Функции микроволн

 Микроволновая печь

 Микроволны + гриль

 Блюдо от Шефа (Baker)

Другие функции

 Размораживание по времени

Опции



Программирование времени Отсрочка включения и автоматическое отключение в конце приготовления

Таймер поминутный Да
Счетчик минут 1

Блокировка управления Да
Другие опции Поддержание тепла
Режим Showroom Да

Технические характеристики



Минимальная температура 50 °C

Максимальная температура 250 °C

Количество уровней приготовления 2

Количество ламп подсветки 1

Тип подсветки Галогенная

Мощность ламп подсветки 40 Вт

Освещение при открытой дверце Да

Мощность гриля 1500 Вт

Автоматическое отключение при открытой дверце Да

Открывание дверцы Стандартное открывание

Дверца Регулируемая температура

Количество стекол дверцы 3

Автоматическое отключение микроволн при открытой дверце Да

Воздуховод Фиксированный

Система охлаждения Тангенциальная

Канал охлаждения Одинарное

Размеры внутренней камеры (ВхШхГ) 240x462x401 мм

Регулировка температуры Электронный

Материал внутренней камеры Эмаль Ever Clean

Защитное стекло от микроволн Да

Производительность/ Энергопотребление



Полезный объем 40 л

Количество духовых шкафов 1

Эффективная мощность микроволн 800 Вт

Аксессуары в комплекте

Решетка с ограничителем (вогнутая) 1







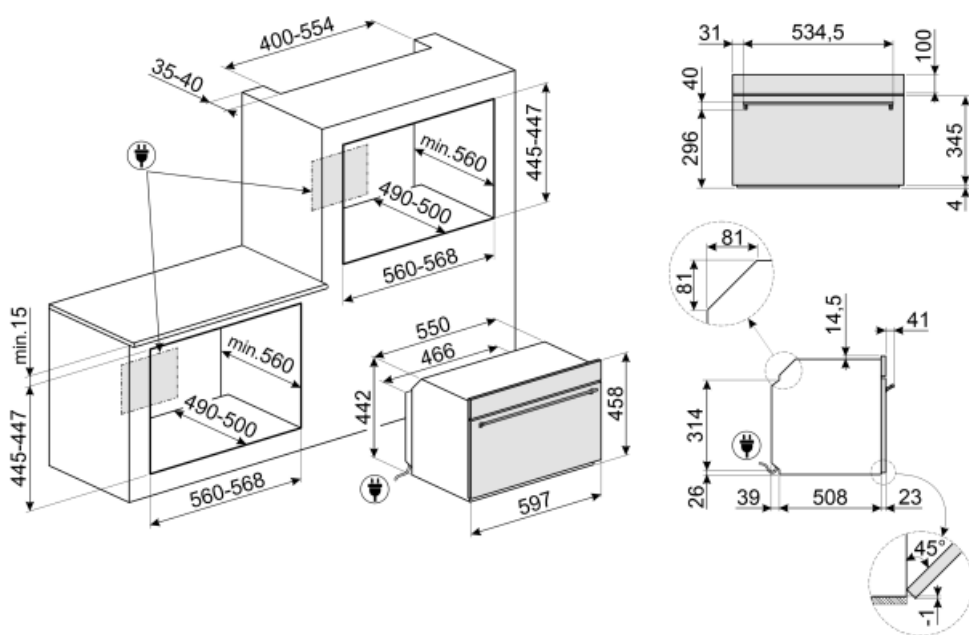







Электрическое подключение

Напряжение 220-240 В
Сила тока 13 А
Номинальная мощность 3000 Вт

Частота тока 50 Гц
Длина электрического кабеля 150 см



Symbols glossary (TT)

- | | | | |
|--|---|---|--|
|  | Блокировка управления: некоторые модели оснащены устройством для блокировки управления, чтобы не было возможности случайно изменить программу/ цикл приготовления, включить или выключить прибор. |  | Микроволны значительно сокращают время приготовления и способствуют экономии энергии. |
|  | Система воздушного охлаждения: для обеспечения безопасной температуры поверхности. |  | Размораживание по времени: с помощью этой функции время размораживания продуктов определяется автоматически. |
|  | Дверца с тройным остеклением |  | Электрический |
|  | Эмаль Ever Clean: эмаль Ever Clean наносится электростатически, чтобы предотвратить образование трещин или сколов с течением времени. Это особая эмаль, устойчивая к бытовым кислотам, которая, помимо приятного блеска, способствует более тщательной очистке стенок духовки благодаря своей меньшей пористости. После нанесения ее запекают при температуре выше 850°C и медленно полимеризуют с научно определенной скоростью, чтобы обеспечить однородную глубину и прочность. Эмаль Ever Clean создает безупречный вид как внутри духовки, так и на противнях, что делает поверхность духовки невероятно привлекательными и сохраняет их в течение долгого времени, так как снижает адгезию жира во время приготовления. |  | Хрустящая корочка: одновременная работа микроволновой печи, гриля и тарелки Crisp (после предварительного нагрева) позволяет пище становиться хрустящей и золотистой, что идеально для приготовления пиццы. |
|  | Использование гриля дает отличные результаты при приготовлении мяса средних и малых порций, особенно в сочетании с вертелом (где это возможно). Также идеально подходит для приготовления колбас и бекона. |  | Микроволны: проникая прямо в пищу, микроволны позволяют готовить очень быстро и со значительной экономией энергии. Они подходят для приготовления без жира, они также способны размораживать и нагревать пищу, не изменяя ее первоначальный вид и аромат. Функцию микроволн также можно комбинировать с обычными функциями со всеми вытекающими отсюда преимуществами. Идеально подходит для всех видов еды. |
|  | Микроволны + гриль: использование гриля приводит к идеальному подрумяиванию поверхности продукта. Действие микроволн позволяет в короткие сроки приготовить внутреннюю часть блюда. |  | Компактные приборы высотой 45 см - идеальное решение для удовлетворения функциональных требований кухонных гарнитуров небольшой высоты. Доступный в нескольких типах и в различных стилях. |
|  | Подогрев пищи |  | Подсветка сбоку: две лампы на противоположных сторонах внутренней камеры улучшают обзор внутри духовки. |



В камере духового шкафа предусмотрено 2 разных уровня приготовления.



Электронный контроль температуры: позволяет поддерживать температуру внутри духовки с точностью до 2–3°C. Это позволяет готовить блюда, очень чувствительные к перепадам температуры, такие как пирожные, суфле, пудинги.



Откидной гриль: откидной гриль можно легко отцепить, чтобы переместить нагревательный элемент и проще очистить верхнюю часть прибора.



Указан полезный объем внутренней камеры в литрах.



Дисплей COMPACTscreen