

SIGMA

МЕБЕЛЬ для
ПЕРСОНАЛА

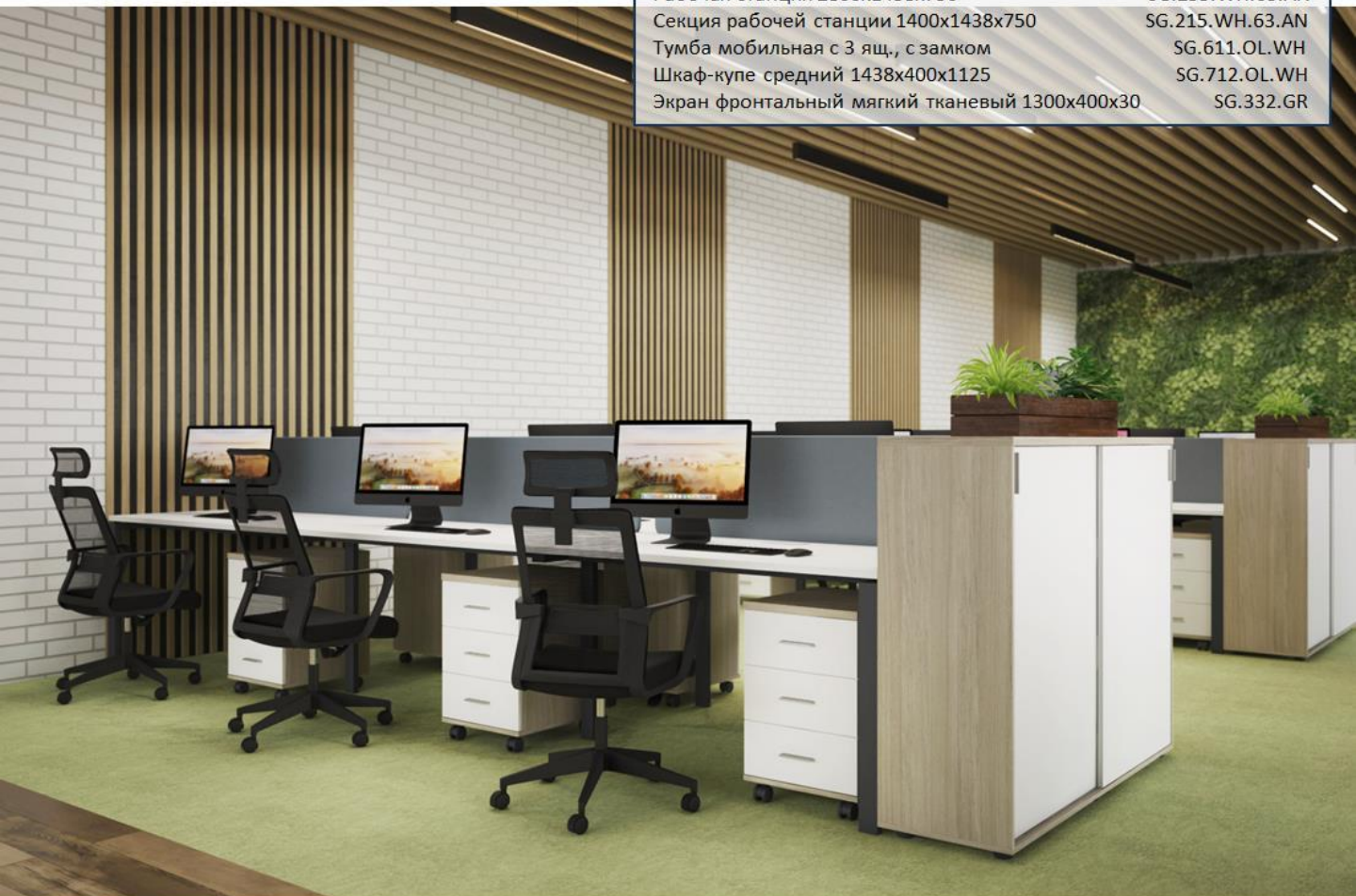

Рабочая станция 2800x1438x750	SG.255.WH.63.AN
Секция рабочей станции 1400x1438x750	SG.215.WH.63.AN
Тумба мобильная с 3 ящ., с замком	SG.611.OL.WH
Шкаф-купе средний 1438x400x1125	SG.712.OL.WH
Экран фронтальный мягкий тканевый 1300x400x30	SG.332.GR



Серия оперативной мебели для персонала **SIGMA** меняется вместе с окружающей средой офиса, которая все больше адаптируется к потребностям человека.

Серия представлена широким элементным рядом изделий для создания оптимального рабочего пространства офиса.

Формы и цветовые решения элементов мебели привносят в серию вариативность, позволяющую создать индивидуальный облик офисного пространства.

МАТЕРИАЛ:

- ламинированная ДСП 16 и 25 мм;
- кромка ПВХ 0.4 и 2.0 мм;

МЕТАЛЛИЧЕСКИЙ КАРКАС:

- 60x30 мм
- 40x40 мм

ТОЛЩИНА ЛДСП:

- столешницы, опоры столов – 25 мм
- каркасы шкафов и тумб – 16 мм
- топы шкафов и тумб – 25 мм
- фасадные элементы – 16 мм

ПРОИЗВОДСТВО:

- NORDEN, Россия

ИНДИВИДУАЛЬНОСТЬ

свобода выбора стиливого решения пространства

ДИЗАЙН

сочетании декоров
visual comfort

ЭРГОНОМИЧНОСТЬ

эффективная организация рабочего места

Рабочая станция 2800x1438x750

SG.255.OL.63.AN

Тумба мобильная с 3 ящ., с замком

SG.611.OL.OL

Шкаф-купе средний 1438x400x1125

SG.712.OL.OL

Шкаф-купе низкий 1438x400x750

SG.702.OL.OL

Экран фронтальный мягкий тканевый 1300x400x30

SG.332.GR



КОНЦЕПЦИЯ сочетания декоров и цветовых решений

СТОЛЫ:

ШАГ 1 - выберите ДЕКОР СТОЛЕШНИЦЫ

ШАГ 2 - выберите СЕЧЕНИЕ и ЦВЕТ МЕТАЛЛОКАРКАСА

ШКАФЫ и ТУМБЫ:

ШАГ 3 - выберите ДЕКОР КОРПУСА

ШАГ 4 - выберите ДЕКОР ФАСАДОВ (дверок и ящиков)

ШАГ 5 - выберите ЦВЕТ РУЧКИ (для проектных решений)

Примеры ЦВЕТОВЫХ СОЧЕТАНИЙ:



КОНЦЕПЦИЯ сочетания декоров и цветовых решений:

Цветовые решения (декоры ЛДСП) для корпусов шкафов и тумб



OL –
Дуб СВЕТЛЫЙ



WH –
Белый снег



OD –
Дуб ТЕМНЫЙ

Цветовые решения (декоры ЛДСП и стекло) для дверок и фасадов ящиков



OL –
Дуб СВЕТЛЫЙ



WH –
Белый снег



OD –
Дуб ТЕМНЫЙ



GL - Стекло
ПРОЗРАЧНОЕ

Цветовые решения (RAL) для металлокаркаса

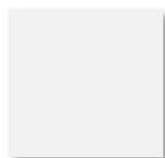

WH –
Белый снег



AN –
Антрацит LUX



Цвет под заказ
по каталогу
RAL K7 CLASSIC



Цветовые решения для ручек

Покрытие

- satin (складская программа)
- white lux (проектная)

Цветовые решения для экранов



Ткань
GR - серый



Ткань
GRN - зеленый



Ткань
BL - голубой



WH – Белый
снег, ЛДСП



OL – Дуб
СВЕТЛЫЙ, ЛДСП



OD – Дуб
ТЕМНЫЙ, ЛДСП

Концепция: White room

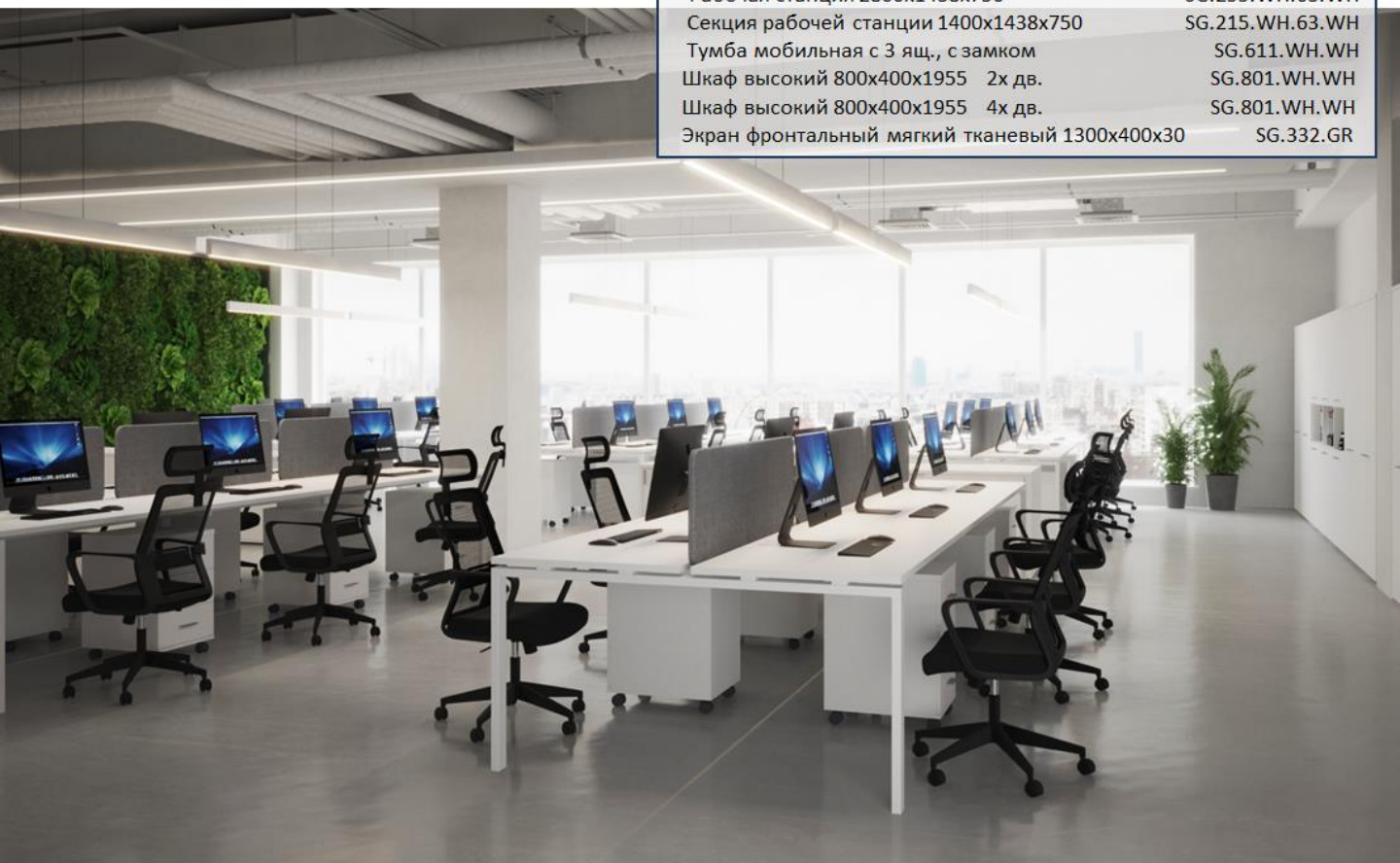

Рабочая станция 2800x1438x750	SG.255.WH.63.WH
Секция рабочей станции 1400x1438x750	SG.215.WH.63.WH
Тумба мобильная с 3 ящ., с замком	SG.611.WH.WH
Шкаф высокий 800x400x1955 2х дв.	SG.801.WH.WH
Шкаф высокий 800x400x1955 4х дв.	SG.801.WH.WH
Экран фронтальный мягкий тканевый 1300x400x30	SG.332.GR

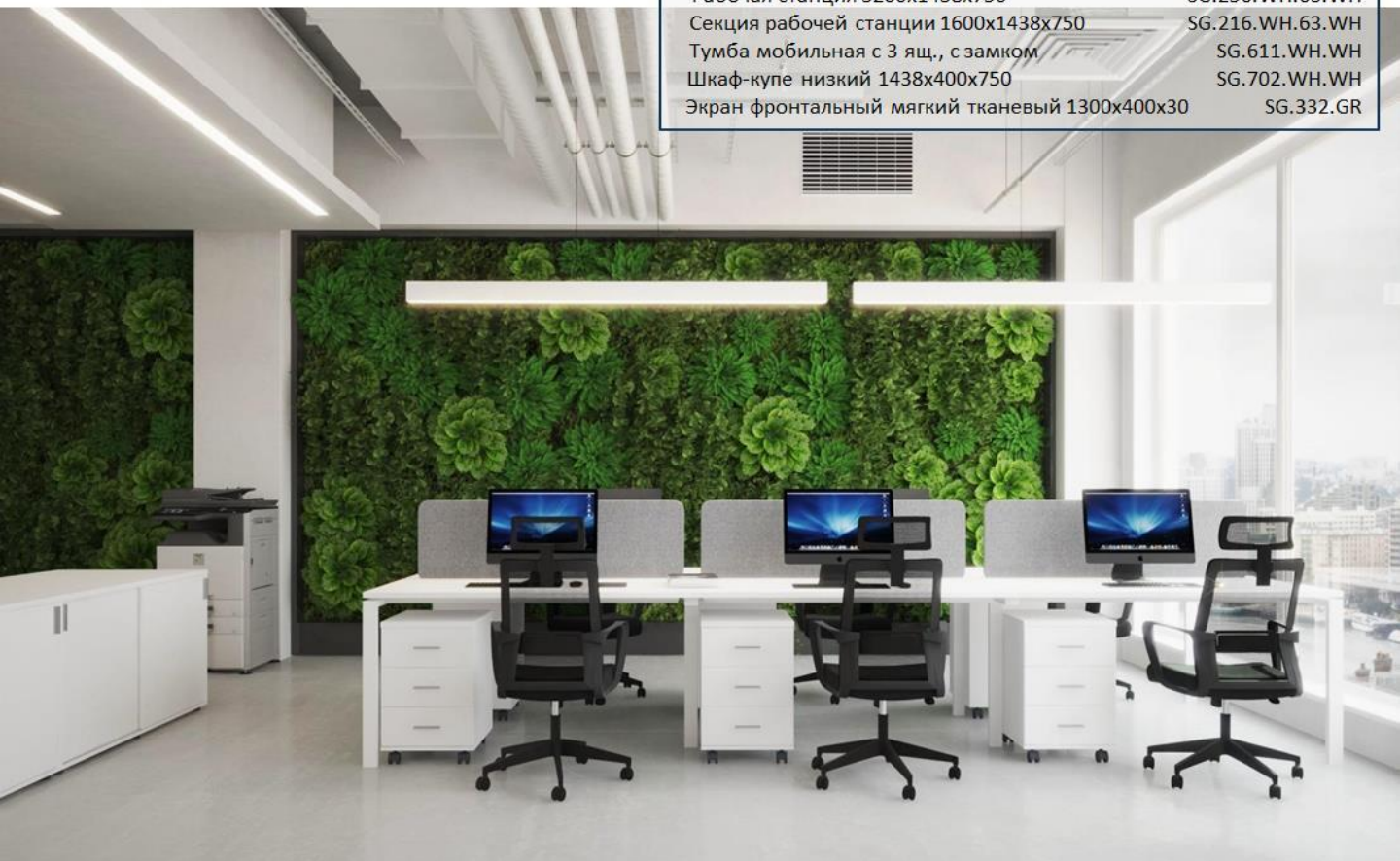

Рабочая станция 3200x1438x750	SG.256.WH.63.WH
Секция рабочей станции 1600x1438x750	SG.216.WH.63.WH
Тумба мобильная с 3 ящ., с замком	SG.611.WH.WH
Шкаф-купе низкий 1438x400x750	SG.702.WH.WH
Экран фронтальный мягкий тканевый 1300x400x30	SG.332.GR

МЕТАЛЛИЧЕСКИЕ КАРКАСЫ

МАТЕРИАЛЫ и ТЕХНОЛОГИИ

Металлические каркасы изготовлены:

- из металлической трубы с толщиной стенки 2 мм, сечением 40x40 и 60x30 мм
- траверсы из металлической трубы с толщиной стенки 2 мм
- тип покрытия – порошковая покраска
- регулируемые опоры



40x40

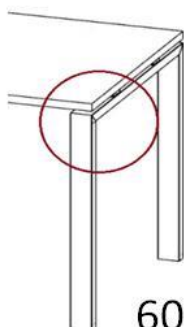

60x30

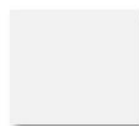

WH –
Белый снег
(гладкий матовый)



AN –
Антрацит LUX
(шагрень матовый)



Цвет под заказ
по каталогу
RAL K7 CLASSIC

КОНСТРУКТИВНЫЕ ОСОБЕННОСТИ

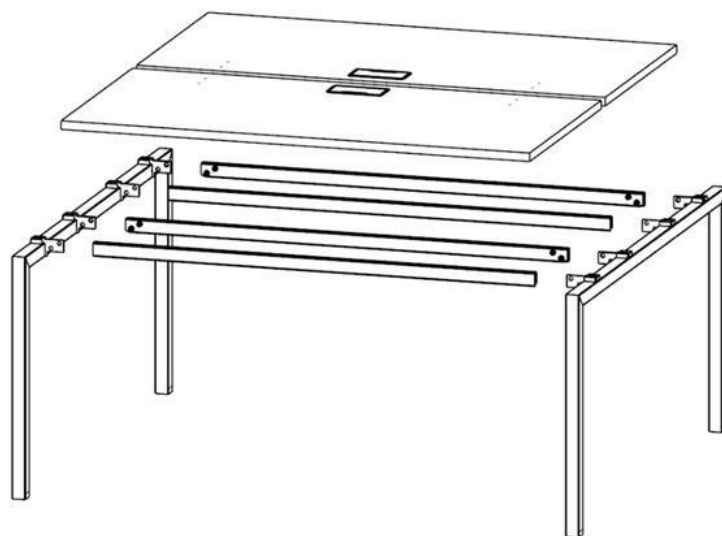
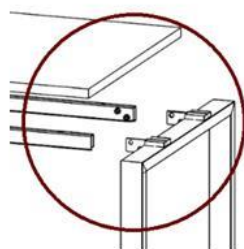
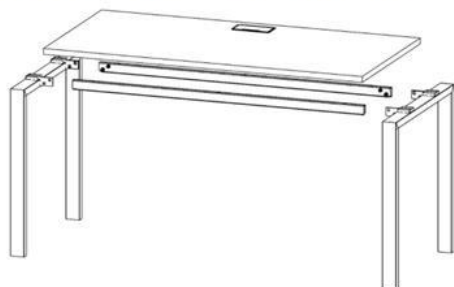

- Металлические каркасы разработаны таким образом, чтобы обеспечить максимально жесткое соединение между боковыми/промежуточными опорами и траверсами.

Данная конструктивная особенность позволяет конечному пользователю ощутить абсолютный комфорт при использовании рабочего места – стол или рабочая станция, независимо от количества рабочих мест, имеют устойчивое положение не набирающее инерцию качания под воздействием внешних сил.

- Крепление траверс к опорам позволяет четко выдержать вертикальные оси ног, что исключает в рабочих станциях «разбег» столов выстроенных в одну линию независимо от их количества.

СТОЛЕШНИЦЫ для МЕТАЛЛИЧЕСКИХ КАРКАСОВ

ТИПОРАЗМЕРЫ

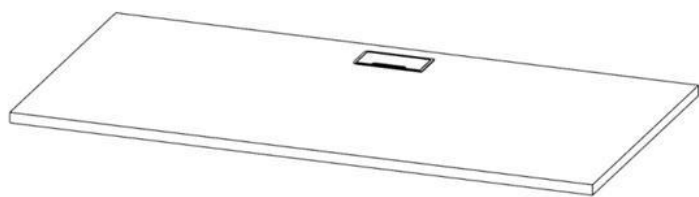

Складская программа включает два типоразмера:

- 1400x700x25 мм
- 1600x700x25 мм

1200x600x25	SG.101.WH	1200x700x25	SG.104.WH	1200x800x25	SG.107.WH
1200x600x25	SG.101.OL	1200x700x25	SG.104.OL	1200x800x25	SG.107.OL
1400x600x25	SG.102.WH	1400x700x25	SG.105.WH	1400x800x25	SG.108.WH
1400x600x25	SG.102.OL	1400x700x25	SG.105.OL	1400x800x25	SG.108.OL
1600x600x25	SG.103.WH	1600x700x25	SG.106.WH	1600x800x25	SG.109.WH
1600x600x25	SG.103.OL	1600x700x25	SG.106.OL	1600x800x25	SG.109.OL

Остальные типоразмеры (см. таблицу) являются стандартными, и изготавливаются на производстве в минимальные сроки. На заказ возможно изготовление столешниц нестандартных размеров.

МАТЕРИАЛЫ и ТЕХНОЛОГИИ

Столешницы

- изготавливаются из ЛДСП толщиной 25 мм
- по периметру облицованы кромкой ПВХ, толщиной 2 мм



OL –
Дуб СВЕТЛЫЙ



WH –
Белый снег



OD –
Дуб ТЕМНЫЙ

КОМПЛЕКТАЦИЯ

Столешницы для МК укомплектованы заглушками кабель-канала:



CB-273G Серебристый



CB-273W Белый

Размер изделия 166x86 мм, материал ABS

По умолчанию столешницы комплектуются заглушками:

WH -Белый снег - **CB-273W Белый**

OL - Дуб светлый, OD - Дуб темный - **CB-273G Серебристый**

При изготовлении столешниц на заказ возможна установка заглушки кабель-канала другой формы и цвета. Подробнее см. презентацию и прайс-лист на заглушки кабель-каналов.

СТОЛЫ на МЕТАЛЛИЧЕСКИХ КАРКАСАХ

Сечение 40x40 ЦВЕТ: AN- Антрацит LUX, WH - Белый снег



Пример формирования артикула на изделие:

SG.206.WH.44.WH – Стол 1600x700x750 на МК 40x40 Белый снег, столешница белая.

- SG – серия мебели Sigma, 206 – № комплекта в соответствии с выбранным размером стола
- 1 - Столешницы WH – цвет Белый снег
- 2 - 44 - сечение МК 40x40, WH – цвет металлокаркаса Белый снег

Сечение 60x30 ЦВЕТ: AN- Антрацит LUX, WH - Белый снег

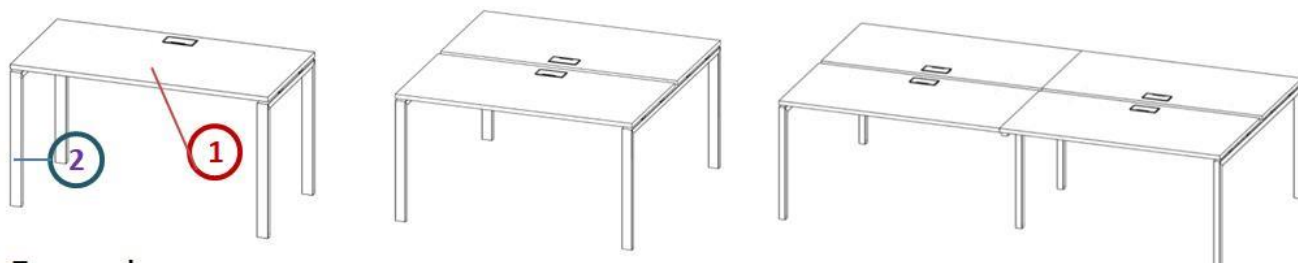

Пример формирования артикула на изделие:

SG.206.OL.63.AN – Стол 1600x700x750 на МК 60x30 Антрацит LUX, столешница дуб светлый.

- SG – серия мебели Sigma, 206 – № комплекта в соответствии с выбранным размером стола
- 1- Столешница OL – цвет Дуб светлый
- 63 - сечение МК 60x30 AN – цвет металлокаркаса Антрацит LUX

Примеры цветовых решений:



SG.206.OL.44.WH



SG.206.WH.44.WH



SG.206.OD.44.WH



SG.206.OL.44.AN



SG.206.WH.44.AN



SG.206.OD.44.AN

СТОЛЫ на МЕТАЛЛИЧЕСКИХ КАРКАСАХ

Сечение 40x40 ЦВЕТ: AN- Антрацит LUX, WH - Белый снег



	<u>МК 40x40 AN –Антрацит LUX</u>		<u>МК 40x40 WH – Белый снег</u>	
	Столешница WH - Белый снег	Столешница OL - Дуб светлый	Столешница WH - Белый снег	Столешница OL - Дуб светлый
Стол 1200x600x750	SG.201.WH.44.AN	SG.201.OL.44.AN	SG.201.WH.44.WH	SG.201.OL.44.WH
Стол 1400x600x750	SG.202.WH.44.AN	SG.202.OL.44.AN	SG.202.WH.44.WH	SG.202.OL.44.WH
Стол 1600x600x750	SG.203.WH.44.AN	SG.203.OL.44.AN	SG.203.WH.44.WH	SG.203.OL.44.WH
Стол 1200x700x750	SG.204.WH.44.AN	SG.204.OL.44.AN	SG.204.WH.44.WH	SG.204.OL.44.WH
Стол 1400x700x750	SG.205.WH.44.AN	SG.205.OL.44.AN	SG.205.WH.44.WH	SG.205.OL.44.WH
Стол 1600x700x750	SG.206.WH.44.AN	SG.206.OL.44.AN	SG.206.WH.44.WH	SG.206.OL.44.WH
Стол 1200x800x750	SG.207.WH.44.AN	SG.207.OL.44.AN	SG.207.WH.44.WH	SG.207.OL.44.WH
Стол 1400x800x750	SG.208.WH.44.AN	SG.208.OL.44.AN	SG.208.WH.44.WH	SG.208.OL.44.WH
Стол 1600x800x750	SG.209.WH.44.AN	SG.209.OL.44.AN	SG.209.WH.44.WH	SG.209.OL.44.WH

РАБОЧИЕ СТАНЦИИ на МЕТАЛЛИЧЕСКИХ КАРКАСАХ

Сечение 40x40 ЦВЕТ: AN- Антрацит LUX, WH - Белый снег



	<u>МК 40x40 AN –Антрацит LUX</u>		<u>МК 40x40 WH – Белый снег</u>	
	Столешница WH - Белый снег	Столешница OL - Дуб светлый	Столешница WH - Белый снег	Столешница OL - Дуб светлый
Рабочая станция 1200x1238x750	SG.241.WH.44.AN	SG.241.OL.44.AN	SG.241.WH.44.WH	SG.241.OL.44.WH
Рабочая станция 1400x1238x750	SG.242.WH.44.AN	SG.242.OL.44.AN	SG.242.WH.44.WH	SG.242.OL.44.WH
Рабочая станция 1600x1238x750	SG.243.WH.44.AN	SG.243.OL.44.AN	SG.243.WH.44.WH	SG.243.OL.44.WH
Рабочая станция 1200x1438x750	SG.244.WH.44.AN	SG.244.OL.44.AN	SG.244.WH.44.WH	SG.244.OL.44.WH
Рабочая станция 1400x1438x750	SG.245.WH.44.AN	SG.245.OL.44.AN	SG.245.WH.44.WH	SG.245.OL.44.WH
Рабочая станция 1600x1438x750	SG.246.WH.44.AN	SG.246.OL.44.AN	SG.246.WH.44.WH	SG.246.OL.44.WH
Рабочая станция 1200x1638x750	SG.247.WH.44.AN	SG.247.OL.44.AN	SG.247.WH.44.WH	SG.247.OL.44.WH
Рабочая станция 1400x1638x750	SG.248.WH.44.AN	SG.248.OL.44.AN	SG.248.WH.44.WH	SG.248.OL.44.WH
Рабочая станция 1600x1638x750	SG.249.WH.44.AN	SG.249.OL.44.AN	SG.249.WH.44.WH	SG.249.OL.44.WH



	<u>МК 40x40 AN –Антрацит LUX</u>		<u>МК 40x40 WH – Белый снег</u>	
	Столешница WH - Белый снег	Столешница OL - Дуб светлый	Столешница WH - Белый снег	Столешница OL - Дуб светлый
Рабочая станция 2400x1238x750	SG.251.WH.44.AN	SG.251.OL.44.AN	SG.251.WH.44.WH	SG.251.OL.44.WH
Рабочая станция 2800x1238x750	SG.252.WH.44.AN	SG.252.OL.44.AN	SG.252.WH.44.WH	SG.252.OL.44.WH
Рабочая станция 3200x1238x750	SG.253.WH.44.AN	SG.253.OL.44.AN	SG.253.WH.44.WH	SG.253.OL.44.WH
Рабочая станция 2400x1438x750	SG.254.WH.44.AN	SG.254.OL.44.AN	SG.254.WH.44.WH	SG.254.OL.44.WH
Рабочая станция 2800x1438x750	SG.255.WH.44.AN	SG.255.OL.44.AN	SG.255.WH.44.WH	SG.255.OL.44.WH
Рабочая станция 3200x1438x750	SG.256.WH.44.AN	SG.256.OL.44.AN	SG.256.WH.44.WH	SG.256.OL.44.WH
Рабочая станция 2400x1638x750	SG.257.WH.44.AN	SG.257.OL.44.AN	SG.257.WH.44.WH	SG.257.OL.44.WH
Рабочая станция 2800x1638x750	SG.258.WH.44.AN	SG.258.OL.44.AN	SG.258.WH.44.WH	SG.258.OL.44.WH
Рабочая станция 3200x1638x750	SG.259.WH.44.AN	SG.259.OL.44.AN	SG.259.WH.44.WH	SG.259.OL.44.WH

СТОЛЫ на МЕТАЛЛИЧЕСКИХ КАРКАСАХ

Сечение 60x30 ЦВЕТ: AN- Антрацит LUX, WH - Белый снег



	<u>МК 60x30 AN –Антрацит LUX</u>		<u>МК 60x30 WH – Белый снег</u>	
	Столешница WH - Белый снег	Столешница OL - Дуб светлый	Столешница WH - Белый снег	Столешница OL - Дуб светлый
Стол 1200x600x750	SG.201.WH.63.AN	SG.201.OL.63.AN	SG.201.WH.63.WH	SG.201.OL.63.WH
Стол 1400x600x750	SG.202.WH.63.AN	SG.202.OL.63.AN	SG.202.WH.63.WH	SG.202.OL.63.WH
Стол 1600x600x750	SG.203.WH.63.AN	SG.203.OL.63.AN	SG.203.WH.63.WH	SG.203.OL.63.WH
Стол 1200x700x750	SG.204.WH.63.AN	SG.204.OL.63.AN	SG.204.WH.63.WH	SG.204.OL.63.WH
Стол 1400x700x750	SG.205.WH.63.AN	SG.205.OL.63.AN	SG.205.WH.63.WH	SG.205.OL.63.WH
Стол 1600x700x750	SG.206.WH.63.AN	SG.206.OL.63.AN	SG.206.WH.63.WH	SG.206.OL.63.WH
Стол 1200x800x750	SG.207.WH.63.AN	SG.207.OL.63.AN	SG.207.WH.63.WH	SG.207.OL.63.WH
Стол 1400x800x750	SG.208.WH.63.AN	SG.208.OL.63.AN	SG.208.WH.63.WH	SG.208.OL.63.WH
Стол 1600x800x750	SG.209.WH.63.AN	SG.209.OL.63.AN	SG.209.WH.63.WH	SG.209.OL.63.WH

РАБОЧИЕ СТАНЦИИ на МЕТАЛЛИЧЕСКИХ КАРКАСАХ

Сечение 60x30 ЦВЕТ: AN- Антрацит LUX, WH - Белый снег



	<u>МК 60x30 AN –Антрацит LUX</u>		<u>МК 60x30 WH – Белый снег</u>	
	Столешница WH - Белый снег	Столешница OL - Дуб светлый	Столешница WH – Белый снег	Столешница OL - Дуб светлый
Рабочая станция 1200x1238x750	SG.241.WH.63.AN	SG.241.OL.63.AN	SG.241.WH.63.WH	SG.241.OL.63.WH
Рабочая станция 1400x1238x750	SG.242.WH.63.AN	SG.242.OL.63.AN	SG.242.WH.63.WH	SG.242.OL.63.WH
Рабочая станция 1600x1238x750	SG.243.WH.63.AN	SG.243.OL.63.AN	SG.243.WH.63.WH	SG.243.OL.63.WH
Рабочая станция 1200x1438x750	SG.244.WH.63.AN	SG.244.OL.63.AN	SG.244.WH.63.WH	SG.244.OL.63.WH
Рабочая станция 1400x1438x750	SG.245.WH.63.AN	SG.245.OL.63.AN	SG.245.WH.63.WH	SG.245.OL.63.WH
Рабочая станция 1600x1438x750	SG.246.WH.63.AN	SG.246.OL.63.AN	SG.246.WH.63.WH	SG.246.OL.63.WH
Рабочая станция 1200x1638x750	SG.247.WH.63.AN	SG.247.OL.63.AN	SG.247.WH.63.WH	SG.247.OL.63.WH
Рабочая станция 1400x1638x750	SG.248.WH.63.AN	SG.248.OL.63.AN	SG.248.WH.63.WH	SG.248.OL.63.WH
Рабочая станция 1600x1638x750	SG.249.WH.63.AN	SG.249.OL.63.AN	SG.249.WH.63.WH	SG.249.OL.63.WH



	<u>МК 60x30 AN –Антрацит LUX</u>		<u>МК 60x30 WH – Белый снег</u>	
	Столешница WH - Белый снег	Столешница OL - Дуб светлый	Столешница WH – Белый снег	Столешница OL - Дуб светлый
Рабочая станция 2400x1238x750	SG.251.WH.63.AN	SG.251.OL.63.AN	SG.251.WH.63.WH	SG.251.OL.63.WH
Рабочая станция 2800x1238x750	SG.252.WH.63.AN	SG.252.OL.63.AN	SG.252.WH.63.WH	SG.252.OL.63.WH
Рабочая станция 3200x1238x750	SG.253.WH.63.AN	SG.253.OL.63.AN	SG.253.WH.63.WH	SG.253.OL.63.WH
Рабочая станция 2400x1438x750	SG.254.WH.63.AN	SG.254.OL.63.AN	SG.254.WH.63.WH	SG.254.OL.63.WH
Рабочая станция 2800x1438x750	SG.255.WH.63.AN	SG.255.OL.63.AN	SG.255.WH.63.WH	SG.255.OL.63.WH
Рабочая станция 3200x1438x750	SG.256.WH.63.AN	SG.256.OL.63.AN	SG.256.WH.63.WH	SG.256.OL.63.WH
Рабочая станция 2400x1638x750	SG.257.WH.63.AN	SG.257.OL.63.AN	SG.257.WH.63.WH	SG.257.OL.63.WH
Рабочая станция 2800x1638x750	SG.258.WH.63.AN	SG.258.OL.63.AN	SG.258.WH.63.WH	SG.258.OL.63.WH
Рабочая станция 3200x1638x750	SG.259.WH.63.AN	SG.259.OL.63.AN	SG.259.WH.63.WH	SG.259.OL.63.WH

РАБОЧИЕ СТАНЦИИ. Дополнительные секции.

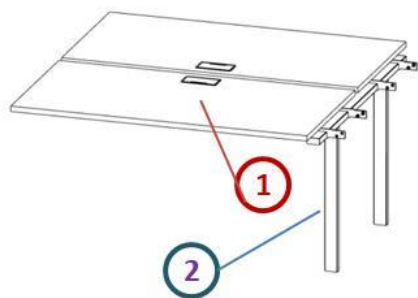

Пример формирования артикула на изделие:

SG.216.WH.44.WH–

Секция рабочей станции 1600x1438x750
на МК 40x40 Белый снег, столешница Белый снег.

- SG – серия мебели Sigma,
- 216 – № комплекта в соответствии с выбранным размером стола
- 1 - Столешницы **WH** – цвет Белый снег
- 2 - 44 - сечение МК 40x40, **WH** – цвет металлокаркаса Белый снег

МК 40x40 AN – Антрацит LUX

МК 40x40 WH – Белый снег

Столешница
WH - Белый снег

Столешница
OL - Дуб светлый

Столешница
WH – Белый снег

Столешница
OL - Дуб светлый

Секция раб. станции 1200x1238x750	SG.211.WH.44.AN	SG.211.OL.44.AN	SG.211.WH.44.WH	SG.211.OL.44.WH
Секция раб. станции 1400x1238x750	SG.212.WH.44.AN	SG.212.OL.44.AN	SG.212.WH.44.WH	SG.212.OL.44.WH
Секция раб. станции 1600x1238x750	SG.213.WH.44.AN	SG.213.OL.44.AN	SG.213.WH.44.WH	SG.213.OL.44.WH
Секция раб. станции 1200x1438x750	SG.214.WH.44.AN	SG.214.OL.44.AN	SG.214.WH.44.WH	SG.214.OL.44.WH
Секция раб. станции 1400x1438x750	SG.215.WH.44.AN	SG.215.OL.44.AN	SG.215.WH.44.WH	SG.215.OL.44.WH
Секция раб. станции 1600x1438x750	SG.216.WH.44.AN	SG.216.OL.44.AN	SG.216.WH.44.WH	SG.216.OL.44.WH
Секция раб. станции 1200x1638x750	SG.217.WH.44.AN	SG.217.OL.44.AN	SG.217.WH.44.WH	SG.217.OL.44.WH
Секция раб. станции 1400x1638x750	SG.218.WH.44.AN	SG.218.OL.44.AN	SG.218.WH.44.WH	SG.218.OL.44.WH
Секция раб. станции 1600x1638x750	SG.219.WH.44.AN	SG.219.OL.44.AN	SG.219.WH.44.WH	SG.219.OL.44.WH

Полный перечень артикулов на секции рабочих станций см. в Прайс-листе

ЭКРАНЫ для СТОЛОВ на МК



ЛДСП экраны СТОЛОВ:

- основа ЛДСП 16 мм
- кромка 0,4 мм по периметру

OD – дуб темный, WH – Белый снег, OL – дуб светлый

Экран стола

1200x350x16	SG.301.WH	SG.301.OL	SG.301.OL
1400x350x16	SG.302.WH	SG.302.OL	SG.302.OL
1600x350x16	SG.303.WH	SG.303.OL	SG.303.OL

Концепция: industrial

OL
Дуб
СВЕТЛЫЙ

Рабочая станция 2400x1238x750

SG.241.OL.63.AN

Секция рабочей станции 1200x1238x750

SG.211.OL.63.AN

Тумба мобильная с 3 ящ., с замком

SG.611.OL.OL

Шкаф-купе низкий 1238x400x750

SG.701.OL.OL

Экран фронтальный мягкий тканевый 1200x400x30

SG.331.GR

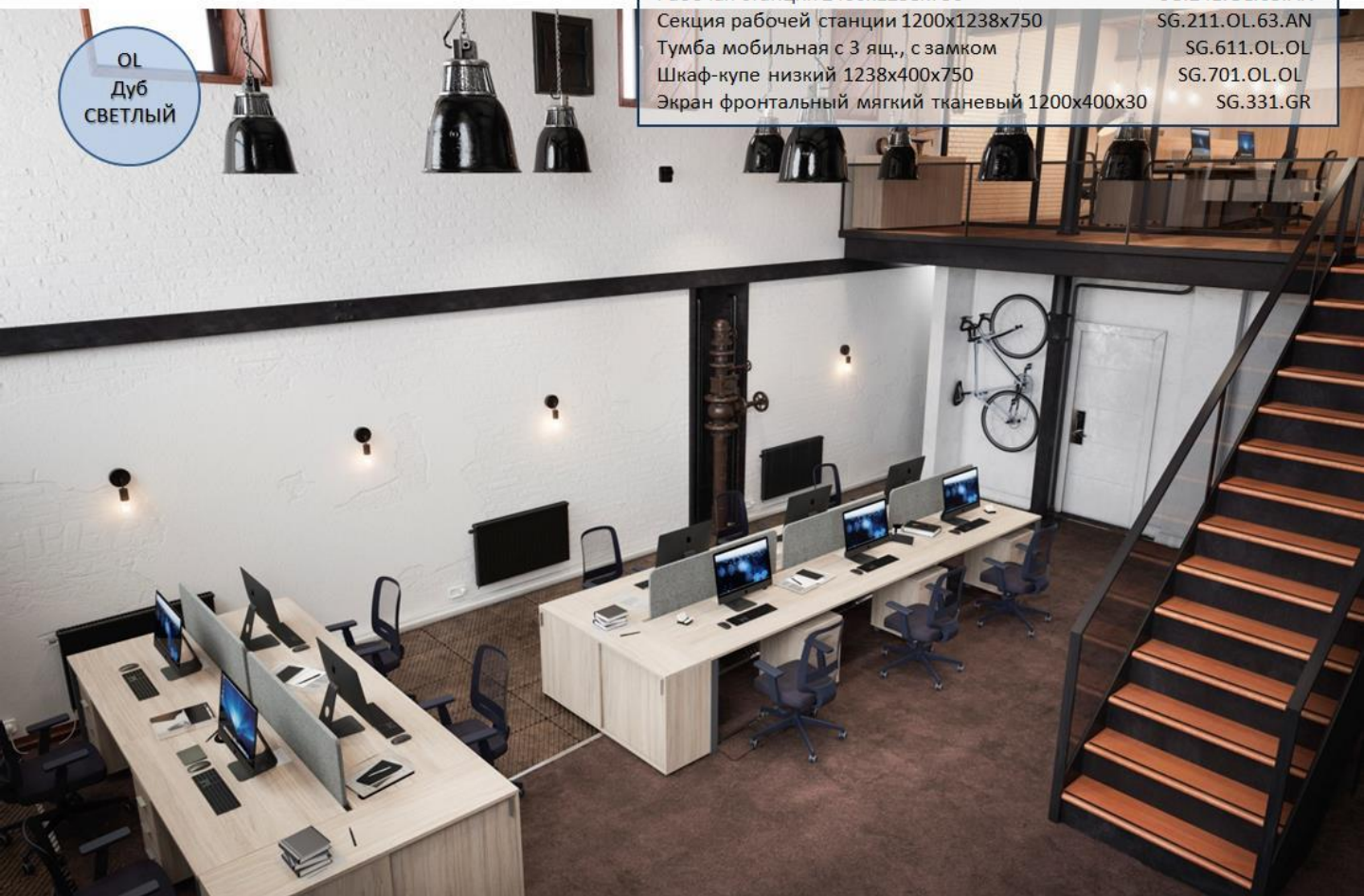

OD
Дуб
ТЕМНЫЙ

Рабочая станция 2400x1238x750

SG.241.OD.63.AN

Тумба мобильная с 3 ящ., с замком

SG.611.OD.OD

Шкаф-купе низкий 1238x400x750

SG.701.OL.OL

Экран фронтальный мягкий тканевый 1200x400x30

SG.331.GR

Шкаф низкий 800x400x750

SG.805.OD.OD



СТОЛЫ на ОПОРАХ ЛДСП

СТОЛЫ. Формирование артикулов.

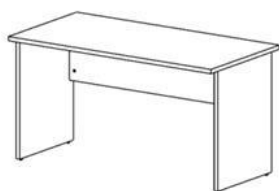

Стол рабочий прямой

	Белый снег	Дуб светлый
1200x600x750	SG.401.WH	SG.401.OL
1400x600x750	SG.402.WH	SG.402.OL
1600x600x750	SG.403.WH	SG.403.OL
1200x700x750	SG.404.WH	SG.404.OL
1400x700x750	SG.405.WH	SG.405.OL
1600x700x750	SG.406.WH	SG.406.OL
1200x800x750	SG.407.WH	SG.407.OL
1400x800x750	SG.408.WH	SG.408.OL
1600x800x750	SG.409.WH	SG.409.OL



Стол эргономичный

	Белый снег	Дуб светлый
1400x900x750 левый	SG.421.WH.L	SG.421.OL.L
1400x900x750 правый	SG.421.WH.R	SG.421.OL.R
1600x900x750 левый	SG.422.WH.L	SG.422.OL.L
1600x900x750 правый	SG.422.WH.R	SG.422.OL.R

Примеры артикулов с декором OD -Дуб темный в настоящее время не представлены, до ввода в складскую программу.

СТОЛЫ. Приставки для столов. Формирование артикулов.



Глубина 300 мм



Глубина 600 мм



Приставка для стола

	Белый снег	Дуб светлый
300x600x750	SG.431.WH	SG.431.OL
300x700x750	SG.432.WH	SG.432.OL
300x800x750	SG.433.WH	SG.433.OL
600x600x750	SG.434.WH	SG.434.OL
600x700x750	SG.435.WH	SG.435.OL
600x800x750	SG.436.WH	SG.436.OL

Приставка угловая для стола

	Белый снег	Дуб светлый
600x600x750	SG.461.WH	SG.461.OL
700x700x750	SG.462.WH	SG.462.OL
800x800x750	SG.463.WH	SG.463.OL

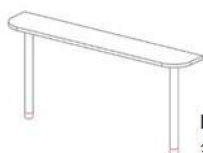

Глубина 300 мм



Глубина 600 мм

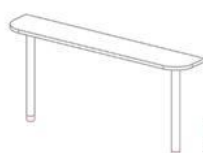

Глубина 300 мм



Глубина 600 мм

Приставка для бенча

	Белый снег	Дуб светлый
300x1200x750	SG.441.WH	SG.441.OL
300x1400x750	SG.442.WH	SG.442.OL
300x1600x750	SG.443.WH	SG.443.OL
600x1200x750	SG.444.WH	SG.444.OL
600x1400x750	SG.445.WH	SG.445.OL
600x1600x750	SG.446.WH	SG.446.OL

Приставка для бенча с экраном

	Белый снег	Дуб светлый
300x1238x750	SG.451.WH	SG.451.OL
300x1438x750	SG.452.WH	SG.452.OL
300x1638x750	SG.453.WH	SG.453.OL
600x1238x750	SG.454.WH	SG.454.OL
600x1438x750	SG.455.WH	SG.455.OL
600x1638x750	SG.456.WH	SG.456.OL

Концепция: eco-friendly



Рабочая станция 2800x1438x750	SG.255.WH.63.WH
Секция рабочей станции 1400x1438x750	SG.215.WH.63.WH
Тумба мобильная с 3 ящ., с замком	SG.611.WH.OD
Шкаф высокий 800x400x1955 2х дв.	SG.801.WH.OD
Шкаф высокий 800x400x1955 4х дв.	SG.801.WH.OD
Экран фронтальный мягкий тканевый 1300x400x30	SG.332.GR



Рабочая станция 2800x1438x750	SG.255.WH.63.AN
Секция рабочей станции 1400x1438x750	SG.215.WH.63.AN
Тумба мобильная с 3 ящ., с замком	SG.611.OL.WH
Шкаф-купе средний 1438x400x1125	SG.712.OL.WH
Экран фронтальный мягкий тканевый 1300x400x30	SG.332.GR

ТУМБЫ МОБИЛЬНЫЕ И СЕРВИСНЫЕ

Тумбы мобильные. Формирование артикула

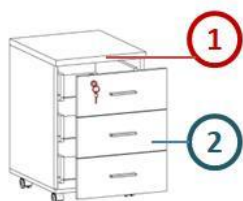

SG.611.**WH.WH**

Тумба мобильная 404x460x619 с 3 ящиками, с замком

- 1 - Корпус тумбы: **цвет WH – Белый снег**
- 2 - Фасады (передние стенки) ящиков: **цвет WH – Белый снег**

ДЕКОРЫ ЛДСП: WH – Белый снег, OL – Дуб светлый, OD – Дуб темный, см. стр.3

Тумбы мобильные. Примеры сочетания декоров в артикулах



Тумба мобильная с 3 ящ., с замком

SG.611.WH.WH SG.611.WH.OL SG.611.OL.WH SG.611.OL.OL SG.611.WH.OD SG.611.OD.WH SG.611.OD.OD

Тумба мобильная с 3 ящ., с центральным замком

SG.612.WH.WH SG.612.WH.OL SG.612.OL.WH SG.612.OL.OL SG.612.WH.OD SG.612.OD.WH SG.612.OD.OD

Тумба мобильная с 3 ящ.(метаб), с замком

SG.611.WH.WH.M SG.611.WH.OL.M SG.611.OL.WH.M SG.611.OL.OL.M SG.611.WH.OD.M SG.611.OD.WH.M SG.611.OD.OD.M

Тумба мобильная с 3 ящ.(метаб), с центральным замком

SG.612.WH.WH.M SG.612.WH.OL.M SG.612.OL.WH.M SG.612.OL.OL.M SG.612.WH.OD.M SG.612.OD.WH.M SG.612.OD.OD.M

Конструкция

- Корпус тумбы мобильной изготавливается из ЛДСП 16 мм
- Топ толщиной 25 мм является составной частью корпуса, и совпадает по цвету с выбранным цветом корпуса
- В базовой комплектации корпус тумбы укомплектован ящиками из ЛДСП на роликовых направляющих и замком
- Другие варианты комплектации тумбы мобильной (на заказ):
 - ✓ ящики из ЛДСП на роликовых направляющих, центральный замок
 - ✓ ящики частичного выдвигания метабоксы, замок
 - ✓ ящики частичного выдвигания метабоксы, центральный замок

Тумбы сервисные. Формирование артикула

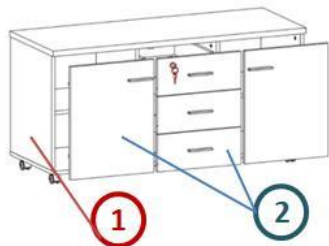

SG.621.**WH.WH**

Тумба сервисная 404x460x1204мм, с 3 ящиками, с замком

- 1 - Корпус тумбы: **цвет WH – белый снег**
- 2 - Фасады (ящиков и дверки): **цвет WH – белый снег**

ДЕКОРЫ ЛДСП: WH – Белый снег, OL – Дуб светлый, OD – Дуб темный, см. стр.3

Тумбы сервисные. Примеры сочетания декоров в артикулах

Тумба сервисная с 3 ящ., с замком, 2 фасадами

SG.621.WH.WH SG.621.WH.OL SG.621.OL.WH SG.621.OL.OL
SG.621.WH.OD SG.621.OD.WH SG.621.OD.OD

Тумба сервисная с 3 ящ.(метаб), с замком, 2 фасадами

SG.621.WH.WH.M SG.621.WH.OL.M SG.621.OL.WH.M SG.621.OL.OL.M
SG.621.WH.OD.M SG.621.OD.WH.M SG.621.OD.OD.M

ТУМБЫ ПРИСТАВНЫЕ

Тумбы приставные. Формирование артикула

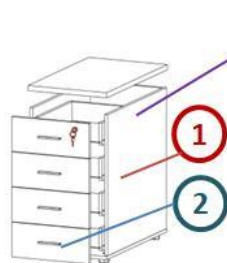

SG.591.WH - Топ тумбы приставной, Белый снег (отдельно от корпуса)

SG.511.WH.WH – Тумба приставная с 4 ящиками, с замком

- 1 - Корпус тумбы: **цвет WH – Белый снег**
- 2 - Фасады (передние стенки) ящиков: **цвет WH – Белый снег**

ДЕКОРЫ ЛДСП: WH – Белый снег, OL – Дуб светлый, OD-Дуб темный, см. стр.3

Тумбы приставные. ТОПЫ.



Топ тумбы приставной 600

SG.591.WH
SG.591.OL



Топ тумбы приставной 700

SG.592.WH
SG.592.OL



Топ тумбы приставной 800

SG.593.WH
SG.593.OL



Топ тумбы приставной 800x600

SG.594.WH
SG.594.OL



Топ тумбы приставной 1000x600

SG.595.WH
SG.595.OL

- Топ тумбы приставной изготавливается из ЛДСП толщиной 25 мм.
- Топ не является составной частью корпуса, и как правило, при заказе выбирается декор под цвет столешницы.

Конструкция тумб приставных

- Корпус тумбы приставной изготавливается из ЛДСП 16 мм.
- В базовой комплектации корпус тумбы укомплектован ящиками из ЛДСП на роликовых направляющих и замком
- Другие варианты комплектации тумбы мобильной (на заказ):
 - ✓ ящики частичного выдвижения метабоксы, замок

Тумбы приставные. Примеры сочетания декоров в артикулах



Тумба приставная с 3 ящ. и нишей, с замком

400x600x725	SG.511.WH.WH	SG.511.WH.OL	SG.511.OL.WH	SG.511.OL.OL
400x700x725	SG.512.WH.WH	SG.512.WH.OL	SG.512.OL.WH	SG.512.OL.OL
400x800x725	SG.513.WH.WH	SG.513.WH.OL	SG.513.OL.WH	SG.513.OL.OL

Тумба приставная с 3 ящ.(метаб) и нишей, с замком

400x600x725	SG.511.WH.WH.M	SG.511.WH.OL.M	SG.511.OL.WH.M	SG.511.OL.OL.M
400x700x725	SG.512.WH.WH.M	SG.512.WH.OL.M	SG.512.OL.WH.M	SG.512.OL.OL.M
400x800x725	SG.513.WH.WH.M	SG.513.WH.OL.M	SG.513.OL.WH.M	SG.513.OL.OL.M

Тумба приставная с 4 ящ., с замком

400x600x725	SG.521.WH.WH	SG.521.WH.OL	SG.521.OL.WH	SG.521.OL.OL
400x700x725	SG.522.WH.WH	SG.522.WH.OL	SG.522.OL.WH	SG.522.OL.OL
400x800x725	SG.523.WH.WH	SG.523.WH.OL	SG.523.OL.WH	SG.523.OL.OL

Тумба приставная с 4 ящ.(метаб), с замком

400x600x725	SG.521.WH.WH.M	SG.521.WH.OL.M	SG.521.OL.WH.M	SG.521.OL.OL.M
400x700x725	SG.522.WH.WH.M	SG.522.WH.OL.M	SG.522.OL.WH.M	SG.522.OL.OL.M
400x800x725	SG.523.WH.WH.M	SG.523.WH.OL.M	SG.523.OL.WH.M	SG.523.OL.OL.M



ТУМБЫ ОРГАНАЙЗЕРЫ

ТУМБЫ ОРГАНАЙЗЕРЫ. Формирование артикула

При выборе артикула шкафа, внимательно читаем описание, и проверяем артикул:

1- цвет корпуса, 2 – цвет комплекта фасадов

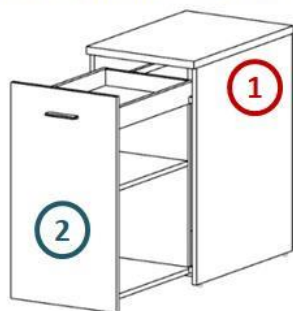

SG.902.WH.OL

- Тумба органайзер 400x700x750 низкий, с замком

- 1 -Корпус тумбы органайзера: **цвет WH – Белый снег**
- 2 –Фасад тумбы органайзера: **цвет OL – Дуб светлый**

ДЕКОРЫ ЛДСП: WH – Белый снег, OL – Дуб светлый, OD-Дуб темный, см. стр.3

ТУМБЫ ОРГАНАЙЗЕРЫ. Примеры сочетания декоров в артикулах



Тумба-органайзер 600

SG.901.WH.WH

SG.901.WH.OL

SG.901.OL.WH

SG.901.OL.OL

Тумба-органайзер 700

SG.902.WH.WH

SG.902.WH.OL

SG.902.OL.WH

SG.902.OL.OL

Тумба-органайзер 800

SG.903.WH.WH

SG.903.WH.OL

SG.903.OL.WH

SG.903.OL.OL

Складская программа тумб органайзер включает один типоразмер: **400x700x750 мм**

Остальные типоразмеры являются стандартными и изготавливаются на производстве в минимальные сроки.

КОНСТРУКЦИЯ

- Корпус тумбы-органайзера изготавливается из ЛДСП 16 мм.
- Топ толщиной 25 мм является составной частью корпуса, и совпадает по цвету с выбранным цветом корпуса.
- Корпус укомплектован шариковыми направляющими.
- Фасад тумбы является составной частью тумбы, отдельно не поставляется, см. нужный артикул.

Надстройки к тумбе-органайзеру

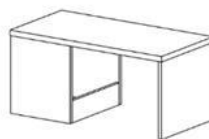
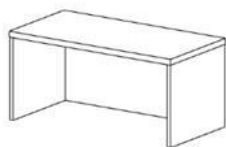

Надстройка тип 1

на тумбу-органайзер 600

SG.911.WH

SG.911.OL

Надстройка тип 1

на тумбу-органайзер 700

SG.912.WH

SG.912.OL

Надстройка тип 1

на тумбу-органайзер 800

SG.913.WH

SG.913.OL

Надстройка тип 2

на тумбу-органайзер 600

SG.921.WH

SG.921.OL

Надстройка тип 2

на тумбу-органайзер 700

SG.922.WH

SG.922.OL

Надстройка тип 2

на тумбу-органайзер 800

SG.923.WH

SG.923.OL

Позволяет выровнять высоту тумбы-органайзера со стандартным по высоте экраном. Общая H=1125 мм

Концепция: loft

Рабочая станция 2800x1438x750

SG.255.OL.63.AN

Секция рабочей станции 1400x1438x750

SG.215.OL.63.AN

Тумба мобильная с 3 ящ., с замком

SG.611.OL.OL

Шкаф-купе средний 1438x400x1125

SG.712.OL.OL

Экран фронтальный мягкий тканевый 1300x400x30

SG.332.GR

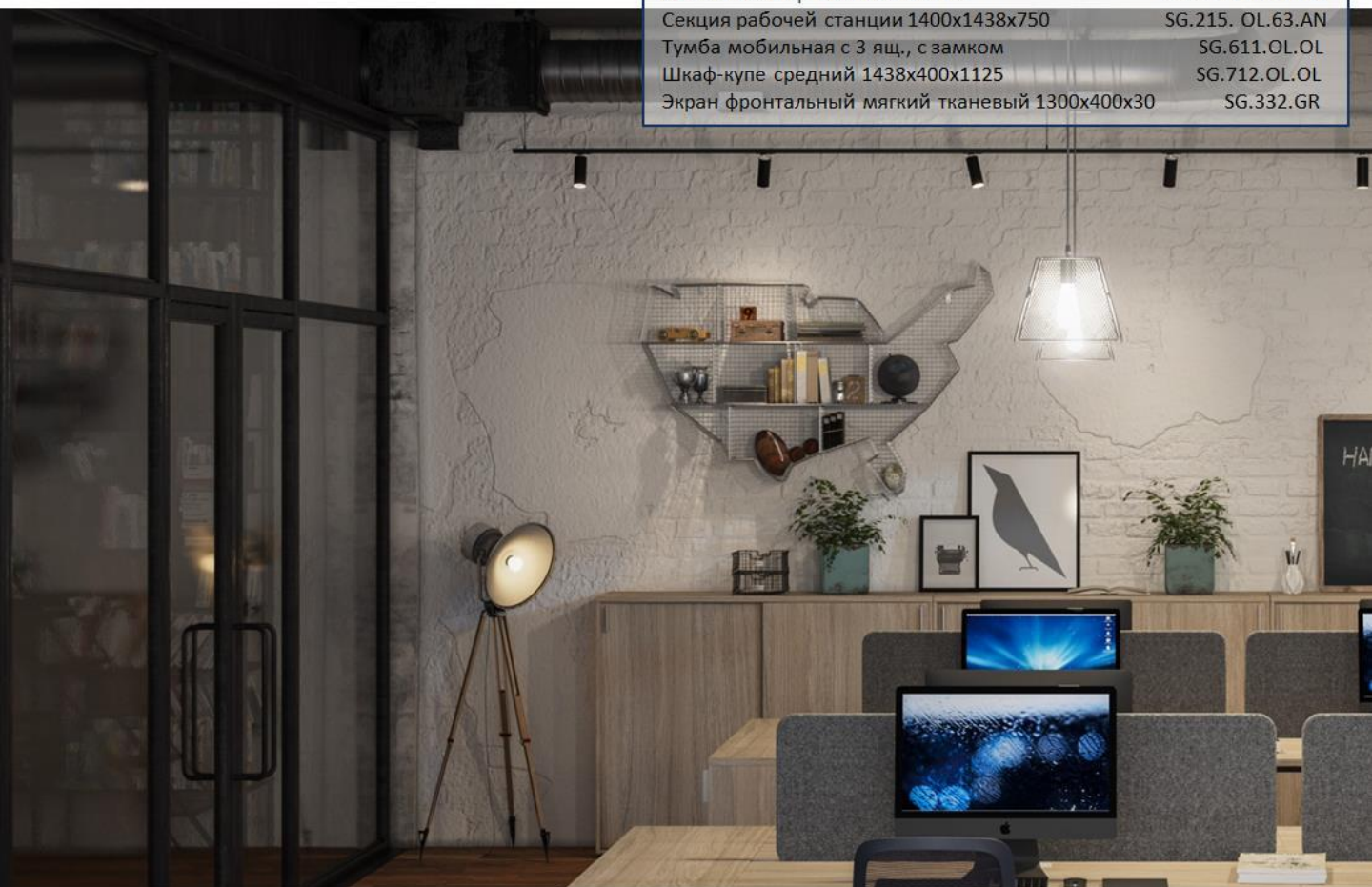

ШКАФЫ - КУПЕ

ШКАФЫ-КУПЕ. Формирование артикула

При выборе артикула шкафа, внимательно читаем описание, и проверяем артикул:

1- цвет корпуса, 2 – цвет комплекта фасадов

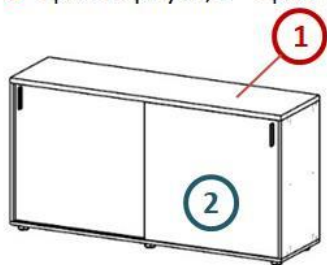

SG.701.WH.OL

Шкаф-купе 1238x400x750 низкий, с замком

- 1 -Корпус шкафа-купе низкого: **цвет WH – Белый снег**
- 2 -Комплект фасадов шкафа-купе низкого, **цвет OL – Дуб светлый**

ДЕКОРЫ ЛДСП: WH – Белый снег, OL – Дуб светлый, OD-Дуб темный, см. стр.3

ШКАФЫ-КУПЕ. Примеры сочетания декоров в артикулах

▪ Шкаф-купе низкий

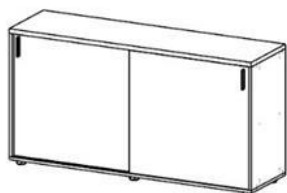

1238x400x750	1438x400x750	1638x400x750
SG.701.WH.WH	SG.702.WH.WH	SG.703.WH.WH
SG.701.WH.OL	SG.702.WH.OL	SG.703.WH.OL
SG.701.OL.WH	SG.702.OL.WH	SG.703.OL.WH
SG.701.OL.OL	SG.702.OL.OL	SG.703.OL.OL

▪ Шкаф-купе средний



1238x400x1125	1438x400x1125	1638x400x1125
SG.711.WH.WH	SG.712.WH.WH	SG.713.WH.WH
SG.711.WH.OL	SG.712.WH.OL	SG.713.WH.OL
SG.711.OL.WH	SG.712.OL.WH	SG.713.OL.WH
SG.711.OL.OL	SG.712.OL.OL	SG.713.OL.OL

Складская программа шкафов-купе включает два типоразмера: **1438x400x750 мм, 1438x400x1125мм**, остальные типоразмеры являются стандартными и изготавливаются на производстве в минимальные сроки.

КОНСТРУКЦИЯ

- Корпус шкафа-купе изготавливается из ЛДСП 16 мм
- Топ толщиной 25 мм является составной частью корпуса, и совпадает по цвету с выбранным цветом корпуса
- Раздвижные двери изготавливаются из ЛДСП 16 ММ
- корпус шкафа-купе Белого цвета комплектуется белыми направляющими, древесного – серыми
- Корпус укомплектован замком

Надстройки к шкафам-купе

Надстройка на шкаф-купе низкий, ЛДСП 16 мм



1238x400x375	1438x400x375	1638x400x375
SG.721.WH	SG.723.WH	SG.723.WH
SG.721.OL	SG.723.OL	SG.723.OL

Позволяет выровнять высоту шкафа-купе со стандартным по высоте экраном. Общая Н=1125 мм

Надстройка-полка на шкаф-купе, ЛДСП 16 мм



1238x200x75	1438x200x75	1638x400x75
SG.731.WH	SG.732.WH	SG.733.WH
SG.731.OL	SG.732.OL	SG.733.OL

Позволяет выровнять высоту шкафов-купе со стандартными высотами шкафов распашных. Н=1200 и 825 мм

ШКАФЫ

ШКАФЫ. Формирование артикула

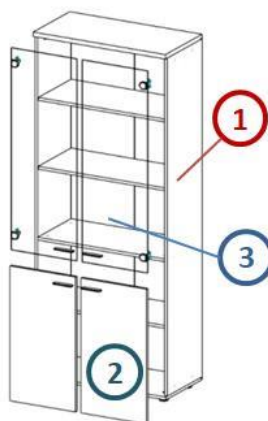

При выборе артикула шкафа, внимательно читаем описание, и проверяем артикул: 1- цвет корпуса, 2 – цвет комплекта фасадов низких, 3 –цвет комплекта фасадов высоких.

SG.801.WH.WH.GL

Шкаф высокий 800x400x1955, 4-х дв., со стеклом

- 1 -Корпус шкафа: **цвет WH – Белый снег**
- 2 -Комплект фасадов низких, **цвет WH – Белый снег**
- 3 - Комплект фасадов стеклянных, **GL - стекло прозрачное**

ДЕКОРЫ ЛДСП: WH – Белый снег, OL – Дуб светлый, OD-Дуб темный, см. стр.3

ШКАФЫ ВЫСОКИЕ. Примеры сочетания декоров в артикулах

- Шкаф высокий 800x400x1955,
2-х дверный 4-х дверный 4-х дв. со стеклом
- Шкаф высокий 400x400x1955,
1-дверный 2-х дверный 2-х дв. со стеклом
(L – левый на рисунках, R – правый зеркально)

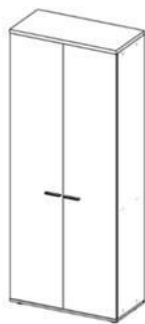

SG.801.WH.WH

SG.801.WH.OL

SG.801.OL.WH

SG.801.OL.OL

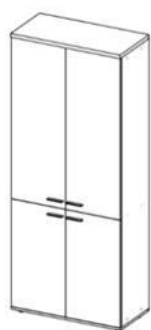

SG.801.WH.WH.WH

SG.801.WH.OL.OL

SG.801.OL.WH.WH

SG.801.OL.OL.OL



SG.801.WH.WH.GL

SG.801.WH.OL.GL

SG.801.OL.WH.GL

SG.801.OL.OL.GL



SG.802.WH.WH.L

SG.802.WH.OL.L

SG.802.OL.WH.L

SG.802.OL.OL.L



SG.802.WH.WH.WH.L

SG.802.WH.OL.OL.L

SG.802.OL.WH.WH.L

SG.802.OL.OL.OL.L



SG.802.WH.WH.GL.L

SG.802.WH.OL.GL.L

SG.802.OL.WH.GL.L

SG.802.OL.OL.GL.L

ШКАФЫ СРЕДНИЕ. Примеры сочетания декоров в артикулах

- Шкаф средний 800x400x1200, * со стеклом
- Шкаф средний 400x400x1200, *со стеклом
- Шкаф низкий 800x400x825
- Шкаф низкий 400x400x825



SG.803.WH.WH

SG.803.WH.OL

SG.803.OL.WH

SG.803.OL.OL



SG.803.WH.GL

SG.803.OL.GL



SG.804.WH.WH.L

SG.804.WH.OL.L

SG.804.OL.WH.L

SG.804.OL.OL.L



SG.804.WH.GL

SG.804.OL.GL

На L/R не делится, т.к. стекло универсальное.



SG.805.WH.WH

SG.805.WH.OL

SG.805.OL.WH

SG.805.OL.OL



SG.806.WH.WH.L

SG.806.WH.OL.L

SG.806.OL.WH.L

SG.806.OL.OL.L

Внимание!

Представленные артикулы присутствуют в прайс-листе. При заказе шкафа без дверей или шкафа в котором присутствуют 2 цвета фасадов, необходимо заказывать отдельно корпус и фасады.

ЭЛЕМЕНТНЫЙ РЯД

Элементный ряд оперативной мебели Sigma создан таким образом, что бы элементы в интерьере могли гармонично сочетаться между собой по высоте.

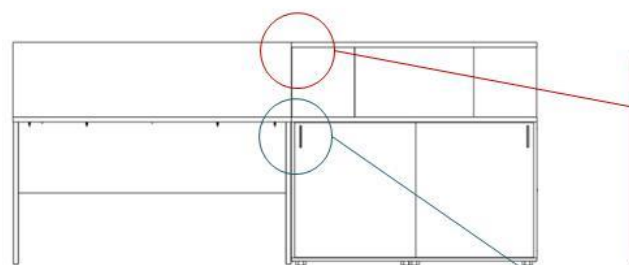
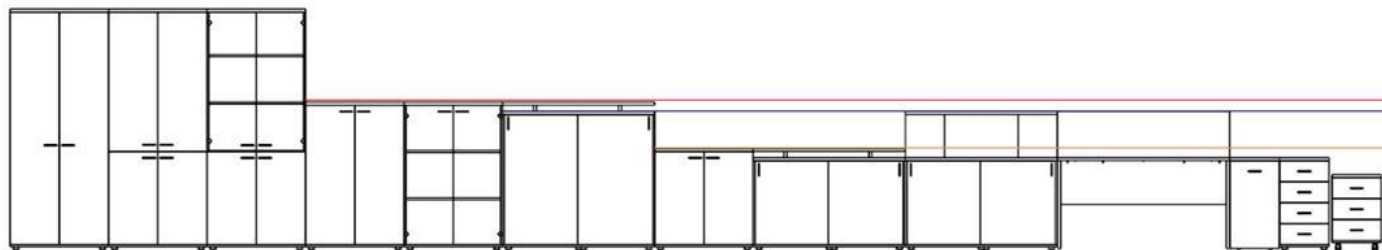

- Стол рабочий + Экран фронтальный $h=1125$ мм
- Шкаф-купе средний $h=1125$ мм
- Шкаф-купе низкий + Надстройка для шкафа-купе низкого $h= 1125$ мм
- Тумба-органайзер + Надстройка для тумбы-органайзер $h=1125$ мм

- Стол рабочий $h=750$ мм
- Шкаф-купе низкий $h=750$ мм
- Тумба приставная $h=750$ мм
- Тумба-органайзер $h=750$ мм

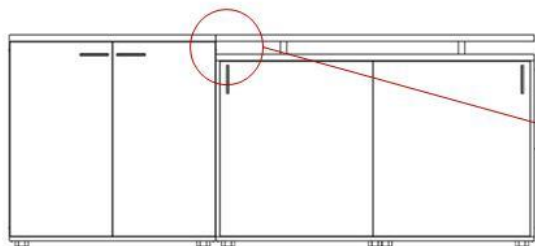

- Шкаф низкий $h=825$ м
- Шкаф-купе низкий + Надстройка-полка на шкаф-купе $h= 825$ мм

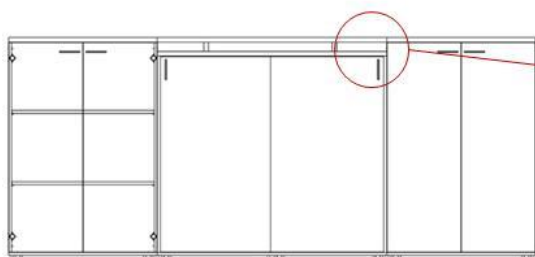

- Шкаф средний $h=1200$ м
- Шкаф-купе средний + Надстройка-полка на шкаф-купе $h= 1200$ мм

Расположение ручек на высоких и низких шкафах сделано на одной линии.

Расположение ручек на тумбах с разным количеством ящиков также выстроено по принципу соосности.

НАСТОЛЬНЫЕ ЭКРАНЫ

МАТЕРИАЛЫ и ТЕХНОЛОГИИ

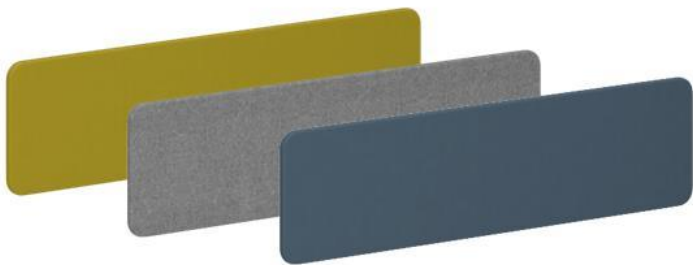

GRN – зеленый, GR – серый, BL - голубой

OD – дуб темный, WH – Белый снег, OL – дуб светлый

ТКАНЕВЫЕ фронтальные экраны

с 2-х сторонним мягким наполнителем* :

- основа ЛДСП 16 мм
- мягкий наполнитель, 5 мм с 2-х сторон
- ткань, имеет приятные тактильные ощущения
высокие показатели износостойкости, цветостойкости

ЛДСП фронтальные экраны*:

- основа ЛДСП 16 мм
- кромка 2 мм по периметру

*- экраны включены в складскую программу серии Sigma. Под заказ возможно изготовление тканевых экранов в других цветовых решениях, а так же экранов без мягкого наполнителя, толщиной 16 мм

ФРОНТАЛЬНЫЕ и БОКОВЫЕ ЭКРАНЫ. ПРИМЕРЫ АРТИКУЛОВ

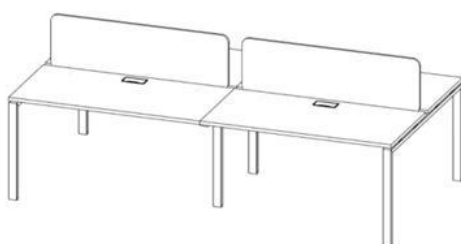

Экран фронтальный мягкий тканевый

1100x400x30	SG.331.GR	SG.331.GRN	SG.331.BL
1300x400x30	SG.332.GR	SG.332.GRN	SG.332.BL
1500x400x30	SG.333.GR	SG.333.GRN	SG.333.BL

Экран фронтальный ЛДСП, 16 мм

1100x400x30	SG.321.WH	SG.321.OL	SG.321.OD
1300x400x30	SG.322.WH	SG.322.OL	SG.322.OD
1500x400x30	SG.333.WH	SG.333.OL	SG.333.OD

Экран БОКОВОЙ мягкий тканевый

- под заказ

Экран БОКОВОЙ ЛДСП, 16 мм

- под заказ

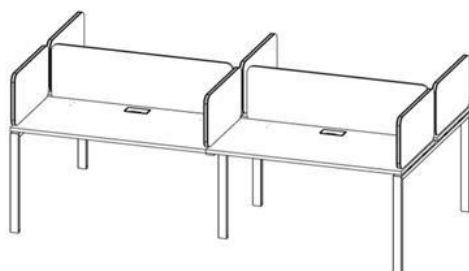
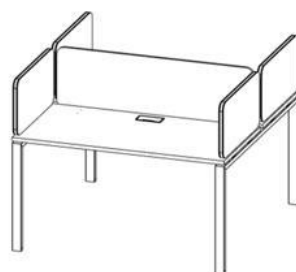

SIGMA

МЕБЕЛЬ для
ПЕРСОНАЛА

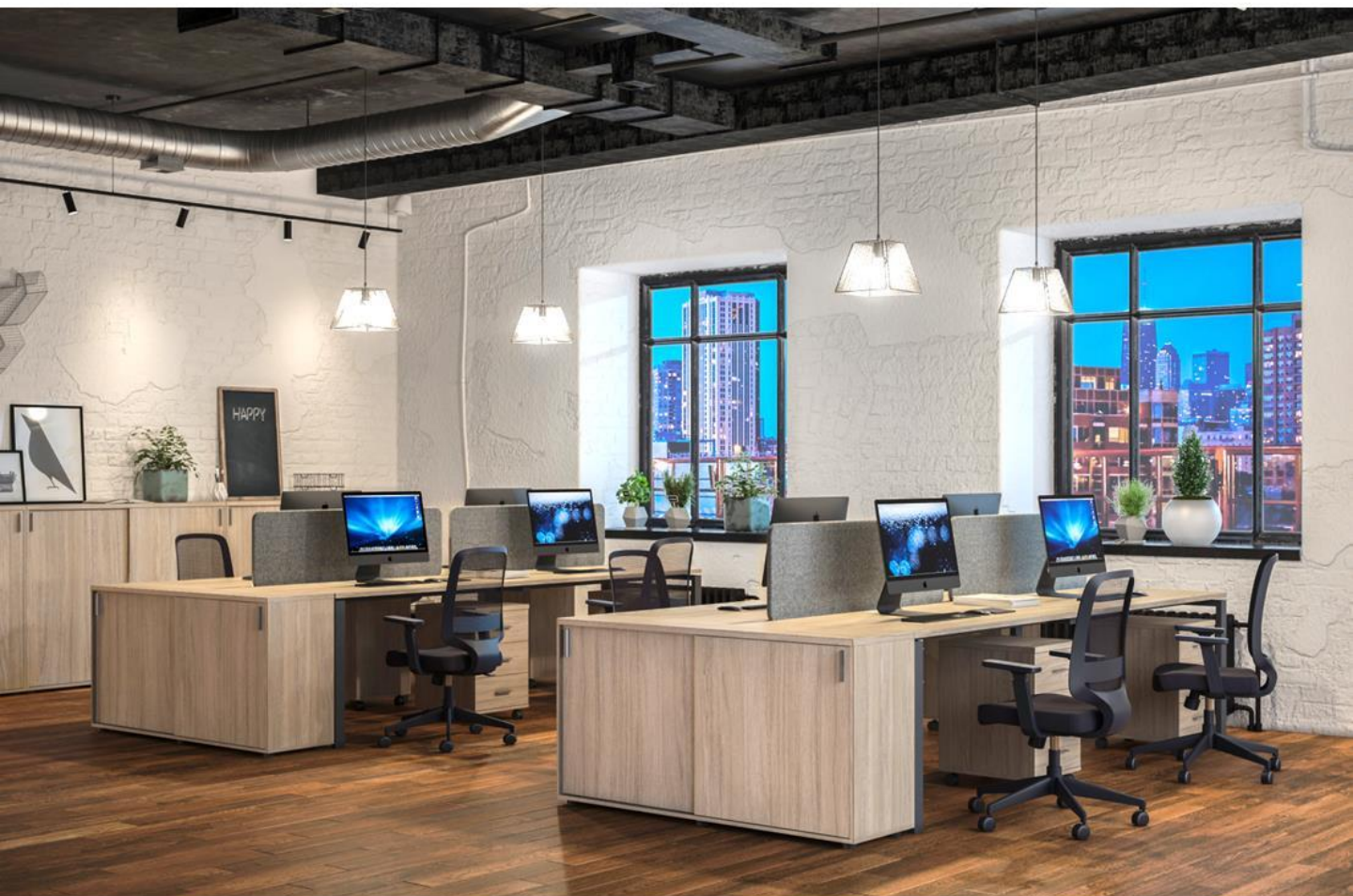

В МОСКВЕ

141870, Московская область, Дмитровский район,
с. Белый Раст, д 171, тел 8 (495) 120-33-44
понедельник - пятница: с 9-00 до 18-00 / суббота и
воскресенье: выходные

В САНКТ-ПЕТЕРБУРГЕ

192174, г. Санкт-Петербург, пр. Александровской фермы,
дом № 17, тел 8 (812) 622-18-57
понедельник - пятница: с 10-00 до 19-00 / суббота и
воскресенье: выходные