

# S8C124DE1



<b>Семейство продуктов</b>	Холодильник
<b>Установка</b>	Встраиваемый
<b>Категория</b>	Однодверный
<b>Ниша для встраивания</b>	122
<b>Рекомендуемая ширина</b>	До 60
<b>Рекомендуемая высота</b>	100 - 160
<b>Тип охлаждения</b>	Статический
<b>Разморозка</b>	Автоматическая
<b>Тип петель (шарнира)</b>	Жесткое крепление
<b>Дверной упор</b>	Справа
<b>Дверь перенавешиваемая</b>	Да
<b>EAN-код</b>	8017709319328



## Эстетика



<b>Эстетика</b>	Универсальный	<b>Цвет профиля на полках дверцы</b>	Серебристый
<b>Цвет</b>	Белый	<b>Цвет профиля на выдвижных ящиках</b>	Серебристый
<b>Дизайн</b>	Плоский	<b>Цвет профиля на стеклянных полках</b>	Хромированный
<b>Материал боковин</b>	Сталь	<b>Дисплей</b>	LCD-дисплей с сенсорным управлением
<b>Цвет боковин</b>	Белый	<b>Расположение дисплея</b>	Интерьер (сверху)
<b>Логотип</b>	Шелкография		

## Характеристики холодильного отделения



<b>Количество регулируемых полок</b>	3	<b>Крышка ящика для овощей</b>	Да
<b>Количество ящиков для овощей и фруктов</b>	2	<b>Тип крышки ящика для овощей и фруктов</b>	Стекло
<b>Тип регулируемых полок</b>	Стекло	<b>Внутренняя подсветка холодильного отделения</b>	Да
<b>Тип ящика для овощей и фруктов</b>	Стандартный	<b>Тип подсветки холодильного отделения</b>	LED

## Дверца холодильного отделения

Количество полок с прозрачной крышкой	1	Количество полок для бутылок	1
Количество регулируемых полок на дверце	2		

## Другие характеристики холодильного отделения

Аксессуары	Подставка для яиц
------------	-------------------

## Характеристики морозильного отделения

Внутренняя морозильная камера	Да
-------------------------------	----

## Другие технические характеристики

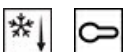

### Функции на дисплее

Быстрая заморозка, Быстрое охлаждение, Блокировка управления, Акустический сигнал при повышении температуры, Таймер охлаждения

Световая индикация при повышении температуры

Да

Акустический сигнал при открытой дверце

Да

Акустический сигнал при повышении температуры

Да

Тип контроля температуры

Электронный

Количество компрессоров

1

Тип хладагента

R600a

Тип компрессора

Стандартный

Максимальный вес верхней дверцы (холодильника)

18 кг

Вспенивающий агент

Циклопентан

## Производительность / Энергопотребление - НОВЫЙ регламент



Годовое энергопотребление	156 кВт/год	Полный объем морозильного отделения	15 л
Класс энергоэффективности	E	Поддержание температуры при отключении энергии	12 ч
Класс эмиссии воздушного акустического шума	B	Полный объем холодильного отделения	170 л
Полный объем	181 л	4* - Мощность замораживания	2.6 кг/сутки
Сумма объемов морозильников	14 л		

<b>Сумма объемов холодильного отделения и незамерзающего отделения</b>	167 л	<b>Климатический класс</b>	SN, ST
		<b>EEl</b>	100 %







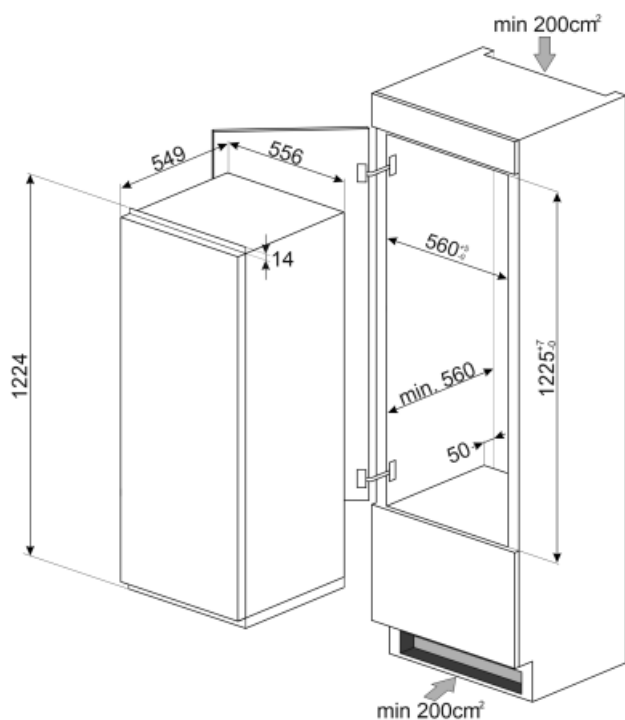

<b>Эмиссия воздушного акустического шума</b>	35 дБ(А) re 1пВт
--	------------------

## Электрическое подключение

<b>Тип электрической вилки</b>	(F;E) Schuko	<b>Напряжение</b>	230-240 В
<b>Номинальная мощность</b>	130 Вт	<b>Частота тока</b>	50 Гц
<b>Сила тока</b>	1 А	<b>Длина электрического кабеля</b>	240 см



## Symbols glossary (ТТ)

	Морозильная камера 4 **** для лучшей сохранности продуктов.		Автоматическое размораживание: работает за счет автоматического оттаивания через равные промежутки времени, что исключает необходимость размораживание прибора в целом.
	Блокировка управления: некоторые модели оснащены устройством для блокировки управления, чтобы не было возможности случайно изменить программу/ цикл приготовления, включить или выключить прибор.		LCD-дисплей: для оптимизации производительности и упрощения использования прибора.
	Быстрая заморозка: функция быстрого замораживания снижает температуру в камере, если активировать ее за несколько часов до использования.		Светодиодное внутреннее освещение: более энергоэффективный и долговечный способ освещения внутреннего пространства прибора.
	Высота ниши для встраивания		Класс энергоэффективности E