

RUS

Инструкция по эксплуатации



ПРЕДУПРЕЖДЕНИЕ: ПРИНИМАЕМЫЕ МЕРЫ ПРЕДОСТОРОЖНОСТИ

- Внимательно прочитайте всю инструкцию
- Во избежание любой опасности поражения электрическим током не погружайте устройство в воду или в любую другую жидкость. Не используйте большое количество воды для чистки устройства.
- Отключайте устройство, если не используется, перед установкой или снятием деталей и перед чисткой.
- Избегайте контакта с движущимися частями.
- Никогда не прижимайте устройство рукой.
- Всегда пользуйтесь полностью собранной ломтерезкой с лотком для продуктов и рукояткой держателя продуктов и со всеми защитными устройствами.
- Лезвие острое, при обращении с ним проявляйте осторожность.
- Не пользуйтесь приборами с поврежденным кабелем или штекером.
- Сдайте устройство в ближайший авторизованный сервисный центр для проверки и проведения всех возможных и необходимых электрических или механических настроек.
- Использование запасных частей, которые не были рекомендованы или проданы изготовителем, может стать причиной пожара, поражения электрическим током или травмы.
- Не используйте устройство вне помещений.

ПРЕДУПРЕЖДЕНИЯ И ПРАВИЛА БЕЗОПАСНОСТИ

Изготовитель отказывается от всякой ответственности в случае ненадлежащего использования устройства.

Не используйте ломтерезку для замороженных продуктов, мяса с костями, только для продуктов питания. Периодически проверяйте состояние кабеля; при его повреждении он должен быть заменен квалифицированными специалистами.

- При чистке не погружайте ломтерезку в воду.
- Нельзя мыть ломтерезку водоструйным устройством.
- Не пользуйтесь удлинителями.
- При отключении не тяните за шнур.
- Не пользуйтесь прибором с мокрыми руками или стоя босиком.
- Держите ломтерезку вдали от источников тепла.

Даже несмотря на то, что устройство оснащено элементами безопасности, не приближайте руки к лезвию и движущимся частям. Во время технического обслуживания или чистки (т.е. при снятых защитных приспособлениях) следует учитывать прочие источники опасности. Перед проведением любой операции по обслуживанию отключите устройство от сети и убедитесь, что регулятор с делениями в положении "0". Периодически снимайте защиту ножа, открутив винт (в центре защиты ножа), затем почистите лезвие и внутреннюю часть защиты ножа спиртом или теплой водой.

Предупреждение Данный прибор может использоваться детьми старше 8 лет, лицами с ограниченными физическими, сенсорными или умственными способностями или недостатком опыта и/или знаний, если они находятся под присмотром или получили инструкции относительно безопасной эксплуатации прибора и осознают связанные с этим риски. Детям нельзя играть с данным прибором. Дети могут выполнять чистку и техобслуживание устройства только при условии, что они старше 8 лет и находятся под наблюдением взрослого человека. Держите устройство и его кабель в месте, недоступном для детей младше 8 лет. Эта операция должна проводиться с особой осторожностью, так как она касается режущего устройства. Лезвие должно заменяться, когда его уже невозможно заточить или если расстояние между режущей частью лезвия и протектором лезвия составляет более 6 мм. Устройство и все его части нужно чистить мягкой тканью, смоченной стандартным нейтральным моющим средством. Протирайте насухо мягкой тканью. Если каретка движется с трудом, поднимите ломтерезку и поставьте ее набок. Тщательно почистите цилиндрический вал скольжения и смажьте его машинным маслом.

ПРЕДУПРЕЖДЕНИЯ И ПРАВИЛА

Внимательно прочитайте все указания перед использованием машины, уделите особое внимание абзацам с символами безопасности и опасных ситуаций. **Извлеките штекер** перед операциями по обслуживанию и разборке для чистки защитных приспособлений. Не пользуйтесь машиной при снятых защитных приспособлениях.

ПРЕДУПРЕЖДЕНИЯ ОТНОСИТЕЛЬНО ИСПОЛЬЗОВАНИЯ

Изготовитель отказывается от всякой ответственности в случае ненадлежащего использования машины:

- Не нарежьте замороженные продукты, мясо с костями, только продукты питания.
- Периодически проверяйте электрический кабель, в случае повреждения замените его оригинальным.
- При чистке не погружайте ломтерезку в воду.
- При извлечении штекера не тяните за шнур.
- Не пользуйтесь удлинителями.
- Не пользуйтесь прибором с мокрыми руками или стоя босиком.
- Не держите руки около движущихся частей даже при наличии защитных приспособлений.

Перед проведением любой операции по обслуживанию отключите устройство от сети и убедитесь, что регулятор с делениями (6) в положении "0".

КОНТРОЛЬ

Привод.

Проверьте отсутствие помех в работе привода после установки ломтерезки следующим образом:

- Поставьте регулятор (6) в положение "0".
- Включите ломтерезку.
- При помощи ткани нажмите на лезвие (3) для его остановки, лезвие не должно останавливаться даже при сильном нажатии.



Каретка группы лотка.

Проверьте, чтобы фиксирующая ручка (15) группы лотка была хорошо закручена.

Скольжение группы лотка.

Проверьте, чтобы каретка скользила без ограничений.

Может быть, что некоторые части упаковки остаются на валу скольжения (28 и 29) и создавать помехи для скольжения.

Почистите указанный на рисунке квадратный вал (28) при помощи ткани (не удаляя с вала смазку).

Периодически после чистки круглых валов скольжения (29) смазывайте его надлежащим маслом (30).

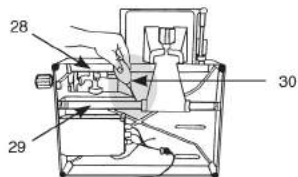

Открытие подвижной перегородки (2).

Поверните регулятор (6) во всем его диапазоне для проверки отсутствия помех.

Группа затачивания (10).

Проверьте правильность установки группы затачивания (10).

3. ДОСТАВКА, УПАКОВКА И ХРАНЕНИЕ

ТРАНСПОРТИРОВКА - ОБРАЩЕНИЕ - ХРАНЕНИЕ

Машина упакована в картонную коробку с вставленными заглушками.

Упаковка рассчитана на перевозку всеми видами транспорта.

Можно ставить одну на другую не более 3 - 4 коробок.



- Упаковка должна содержаться сухой.

- Перемещается двумя людьми.

- При укладке на поддонах перемещать только устройствами для поддонов или электроподъемниками.

4. ТЕХНИЧЕСКИЕ ХАРАКТЕРИСТИКИ - РАЗМЕРЫ

ОБЩИЕ ТЕХНИЧЕСКИЕ ХАРАКТЕРИСТИКИ

- Структура из литого алюминия
- Защита ножа, лоток и подвижная перегородка: из оксидированного алюминия
- Вал лезвия установлен на двойной подшипник
- Профессиональный вентилируемый двигатель
- Закаленное профессиональное лезвие
- Фиксированная кольцевая защита лезвия

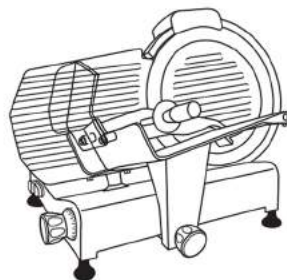

5. УСТАНОВКА И ЭКСПЛУАТАЦИЯ

УСТАНОВКА

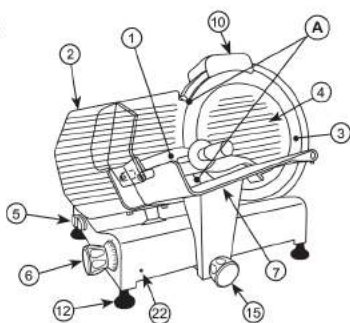

Условия окружающей среды:

- Минимальная температура + 8 °С
- Максимальная температура + 38 °С
- Минимальная влажность 30%
- Максимальная влажность 80%
- Ломтерезка должна устанавливаться на стабильную поверхность во избежание ее смещения.
- При подключении кабеля должны исключаться смещение или скольжение.

Выравнивание.

Проверьте, чтобы подвижная перегородка (2) при регуляторе (6) в положении "0" была выровнена с лезвием в зоне (A). Если она не выровнена, вкрутите или выкрутите правую ножку (12).

- 1 - Держатель продукта
- 2 - Подвижная перегородка
- 3 - Лезвие
- 4 - Защита ножа
- 5 - Выключатель
- 6 - Регулятор
- 7 - Каретка скольжения или лоток скольжения
- 9 - Ручка фиксации защиты ножа
- 10 - Группа затачивания
- 12 - Ножки
- 15 - Ручка фиксации продукта
- 22 - Отверстие фиксации лотка / подвижной перегородки (BLC)
- 23 - Ручка блокировки группы затачивания

Необходимое для эксплуатации пространство

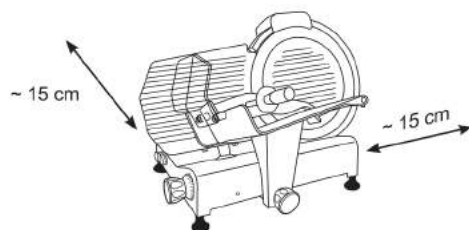

ДЕМОНТАЖ СИСТЕМЫ БЛОКИРОВКИ ЛОТКА С ПОДВИЖНОЙ ПЕРЕГОРОДКОЙ (BLC)

- 1° - Регулятор (6) в положении "0".
- 2° - Лоток (7) передвигается к оператору в конце поперечного положения.
- 3° - Полностью ослабьте фиксирующую ручку (15) лотка (7).
- 4° - Передвиньте лоток в направлении оператора до входа штифта под ручкой (15) в отверстие (22) в основании ломтерезки для демонтажа лотка вертикальным поднятием.

ЗАТАЧИВАНИЕ ЛЕЗВИЯ - Диаметр лезвия: 220 - 250



рис. 1



рис. 2

рис. 3

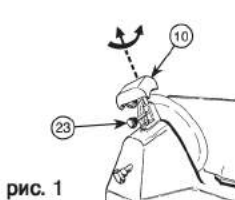
ВВ: Следует отметить, что лезвие имеет высокое сопротивление, поэтому должно затачиваться только тогда, когда сокращается режущая способность.

- Отключение
- Убедитесь в том, что подвижная (2) перегородка закрыта (ручка (6) в положении "0").
- Тщательно очистите часть лезвия, которая должна быть заточена.
- Вставьте снова штекер.
- 3° - Ослабьте фиксирующую ручку (23) группы затачивания (10).
- Поднимите группу затачивания, поворачивая ее 180° так, чтобы оба колеса оказались в рабочем положении. См. рис. 1.
- Опустите группу затачивания до замыкания (10).
- Застрахуйте группу, повернув замыкающую ручку (23).
- Включите машину (5).
- Нажмите кнопку (26), чтобы лезвие вращалось примерно 1 минуту. После остановки лезвия проверьте, чтобы на кромке не было заусенцев.
- После проверки заусенцев включите машину и осторожно нажмите кнопку (27) примерно на 3 секунды для удаления образовавшихся при затачивании заусенцев.
- После затачивания переведите группу в исходное положение и почистите кромку лезвия.
- После нескольких операций затачивания удалите все остатки с затачивающего колеса при помощи спирта и щетки.

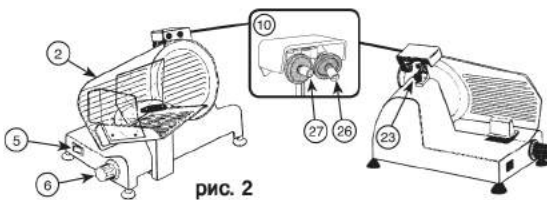
ЗАТАЧИВАНИЕ ЛЕЗВИЯ - Диаметр лезвия: 300



рис. 1



рис. 2

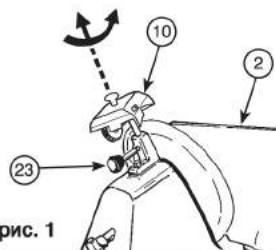

рис. 3

NB: Следует отметить, что лезвие имеет высокое сопротивление, поэтому должно затачиваться только тогда, когда сокращается режущая способность.

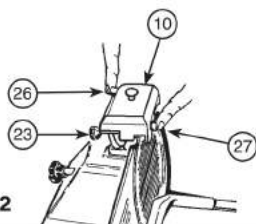
- Отключение
- Убедитесь в том, что подвижная (2) перегородка закрыта (ручка (6) в положении "0").
- Тщательно очистите часть лезвия, которая должна быть заточена.
- Вставьте снова штекер.
- 3° - Ослабьте фиксирующую ручку (23) группы затачивания (10).
- Поднимите группу затачивания, поворачивая ее 180° так, чтобы оба колеса оказались в рабочем положении. См. рис. 1.
- Опустите группу затачивания до замыкания (10).
- Зафиксируйте группу, повернув замыкающую ручку (23).
- Включите машину (5).
- Нажмите кнопку (26), чтобы лезвие вращалось примерно 1 минуту. После остановки лезвия проверьте, чтобы на кромке не было заусенцев.
- После проверки заусенцев включите машину и осторожно нажмите кнопку (27) примерно на 3 секунды для удаления образовавшихся при затачивании заусенцев.
- После затачивания переведите группу в исходное положение и почистите кромку лезвия.
- После нескольких операций затачивания удалите все остатки с затачивающего колеса при помощи спирта и щетки.

ЗАТОЧКА НОЖА моделей со съемным точилом

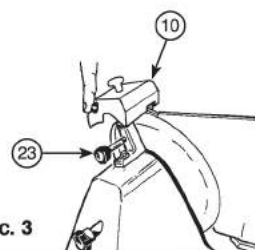

рис. 1

N.B.: следует обратить внимание на то, что лезвие ножа очень устойчиво к износу, поэтому его заточку следует производить только при уменьшении режущей способности.

- Вынуть вилку из розетки электросети.
- Тщательно очистить затачиваемую сторону лезвия.
- Снова подключить прибор к электросети.
- Установить подвижную часть (2) на максимальном расстоянии от лезвия (3) вращая ручку со шкалой (6).
- Установить точильное устройство (10) на подвижную стенку (2), как показано на рис. 1, блокируя его с помощью круглой ручки (23).
- Нажать на кнопку пуска двигателя (5), чтобы включить автоматическую заточку; при необходимости поворачивать ручку со шкалой (6) до тех пор, пока точильный круг не начнет вращаться вместе с лезвием.
- Заточивать лезвие автоматически около минуты, затем нажать на кнопку прижатия прижимного круга (27) на две-три секунды; выключить двигатель, одновременно отпуская кнопку.
- После заточки снять затачивающее устройство (10) с подвижной части (2) и вставить его на место.
- После нескольких заточек очистить точильный круг спиртом и щеткой.

6. ЧИСТКА И УХОД

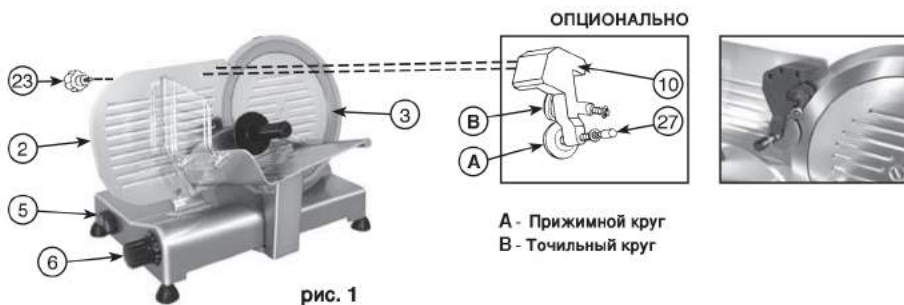
Общие положения.

Перед проведением чистки извлеките штекер из розетки и убедитесь, что регулятор (6) в положении "0".

- Не используйте водяную струю.
- Не используйте щетки, которые могут повредить поверхность машины.
- Используйте мягкую ткань, смоченную обычным нейтральным моющим средством.
- Для чистки не передвигайте устройство. При опасности порезов имеются специальные защитные перчатки, которые рекомендуется использовать.

Чистка устройства.

Как можно видеть, ломтерезка была сконструирована с максимальным учетом простоты, быстроты и удобства для чистки, при этом отсутствуют места, где бы могли скапливаться остатки продуктов. Чистка машины должна производиться, по крайней мере, один раз в день или чаще, если это необходимо (при каждой смене вида продукта), при этом следя за тем, чтобы все поверхности, которые находятся в контакте с пищевыми продуктами, тщательно очищались.

ЧИСТКА ЛЕЗВИЯ (3)

Нет необходимости в разборке лезвия для чистки, так как все его части доступны. Замена должна производиться специалистами.

- Пользуйтесь перчатками, защищающими от порезов. Демонтируйте крышку лезвия (4).
- Ослабьте ручку (9), открутите ее и удалите диск-крышку лезвия (4).

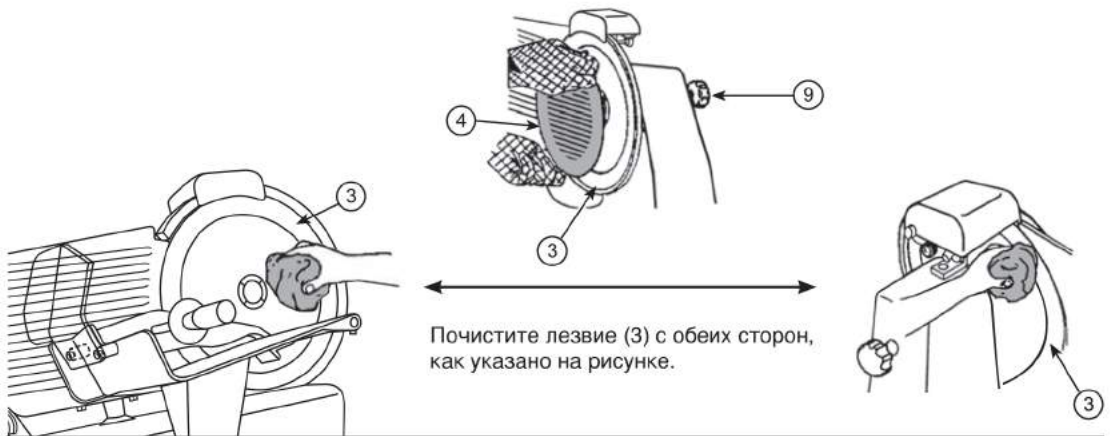

ЧИСТКА ОТВОДА ЛОМТИКОВ (18) - ОПЦИОНАЛЬНО

Ослабьте винты (19) для удаления отвода ломтиков (18).

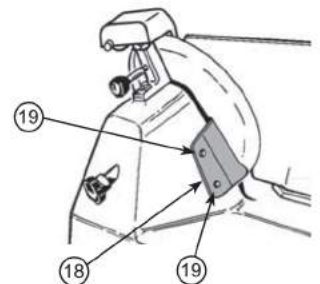

ЧИСТКА КОЛЕСА

После большого числа операций затачивания почистите корундовые колеса от остатков затачивания при помощи металлической щетки аксессуаров.

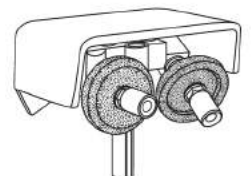

7. УСТРАНЕНИЕ НЕПОЛАДОК

ПОЛЕЗНАЯ ИНФОРМАЦИЯ И ПРОВЕРКИ

Привод.

Привод изготовлен из ремня многозахватного вида, регулировка не требуется, потому что сцепление сохраняется превосходным в течение многих лет.

- Следите за тем, чтобы он не загрязнялся, иначе он станет скользким и утратит сцепление.
- В этом случае он должен быть заменен с одновременным обезжириванием как штифта двигателя, так и шкива.

Электрический кабель.

Периодически проверяйте его состояние (не должно быть каких-либо узлов) Если кабель поврежден, то он должен быть заменен изготовителем, его послепродажной службой, либо лицами с подобной квалификацией во избежание какой-либо опасности.

Лезвие (3).

Лезвие должно заменяться, когда его уже нельзя заточить или если расстояние между режущей частью лезвия и протектором составляет более 6 мм.

Корундовые голеса группы затачивания (10).

Эти колеса после многих операций затачивания утрачивают абразивные свойства и должны быть заменены..

Вал скольжения каретки группы лотка (7) (смазка).

Если появляется трение при скольжении каретки группы лотка, необходимо произвести смазку валов (28) и (29) смотри рисунок, почистить их тщательно и затем нанести несколько капель масла соответствующей масленкой (30) и прокатить каретку.

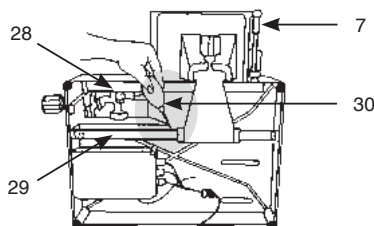

8. УТИЛИЗАЦИЯ

ЭКОЛОГИЧЕСКАЯ РЕКОМЕНДАЦИЯ



После окончания срока службы данного изделия его нельзя выбрасывать вместе с бытовым мусором. Его нужно сдать в специальный сборный пункт для утилизации электрических и электронных товаров. На изделии, в инструкции или на упаковке имеется пояснительный символ.

Некоторые материалы могут восстанавливаться: пожалуйста, прочитайте инструкцию внимательно. Восстановление материала, повторное использование либо другие формы утилизации старых приборов означают, что Вы можете внести важный вклад в защиту окружающей среды. Пожалуйста, узнайте в местной администрации расположение пунктов утилизации отходов.