

CVI338RX3



Семейство продуктов	Винный холодильник
Установка	Встраиваемый
Ниша для встраивания	82-87 см
Разморозка	Автоматическая
Тип охлаждения	Вентилируемый
Тип петель (шарнира)	Стандартный
Дверной упор	Справа



Характеристики отделения для вина



Количество фиксированных полок	2
Количество выдвижных полок	3
Материал полок	Деревянные
Выдвижные полки на телескопических направляющих	Да
Тип внутренней подсветки	LED
Воздушный фильтр	Угольный фильтр

Программы/Функции



Управление	Touch Control	Блокировка управления	Да
Управление	Внутреннее, в камере для хранения	Работа системы освещения	По времени
Дисплей	LED	Непрерывная работа вентилятора	Да
Функции на дисплее	Акустический сигнал при повышении температуры, Значение температуры	Акустический сигнал при повышении температуры	Да
Индикация работы	Да	Акустический сигнал при открытой дверце	Да

Технические характеристики

Зоны с регулировкой температуры	2	Тип компрессора	Компрессор с пониженной вибрацией
--	---	------------------------	-----------------------------------

Независимые системы охлаждения	2	Тип хладагента	R600a
Количество стекол в дверце	2	Количество хладагента (г)	20 g
Диапазон температур	5-20°C	Вспенивающий агент	HFO
Тип контроля температуры	Электронный	Металлическая задняя панель холодильника	Металл
Стекло дверцы с защитой от УФ-лучей	Да	Регулируемые по высоте ножки	2 фронтальные + 2 задние
Скрытый нагревательный элемент	Да	Открывание дверцы	С ручкой
Количество компрессоров	1		

Производительность / Энергопотребление - НОВЫЙ регламент







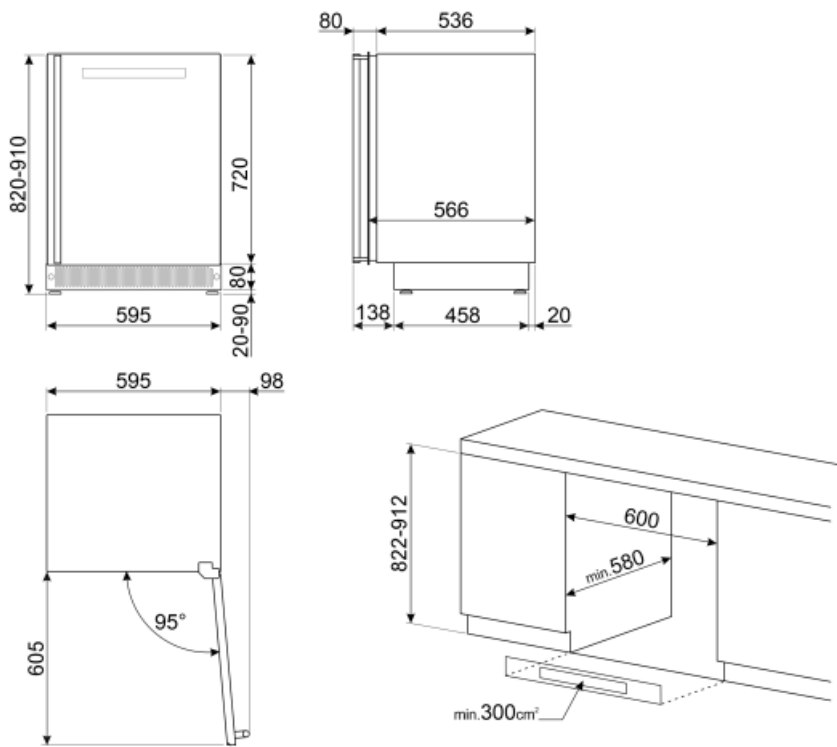

			
Годовое энергопотребление	140 кВт/год	Сумма объемов холодильного отделения и незамерзающего отделения	114 л
Класс энергоэффективности	G	Климатический класс	SN, N, ST
Класс эмиссии воздушного акустического шума	C	EER	165 %
Полный объем	114 л	Уровень шума	38 дБ(A) re 1пВт

Электрическое подключение

Тип электрической вилки	(F;E) Schuko	Напряжение	220-240 В
Номинальная мощность	40 Вт	Частота тока	50 Гц
Сила тока	0,4 А	Длина электрического кабеля	180 см



Symbols glossary (TT)

- | | | | |
|--|---|---|--|
|  | Автоматическое размораживание: работает за счет автоматического оттаивания через равные промежутки времени, что исключает необходимость размораживание прибора в целом. |  | Светодиодный дисплей: для отображения выбранных программ, функций и опций, а также времени до конца цикла. |
|  | A: энергоэффективность, измеренная от A+++ до D/G в зависимости от семейства продуктов |  | Вентилируемый: принудительное распределение холодного воздуха в холодильном отделении, что обеспечивает равномерное распределение температуры внутри холодильника. |
|  | Нержавеющая сталь с защитой от отпечатков пальцев: защита от отпечатков пальцев сохраняет внешний вид нержавеющей стали. |  | Светодиодное внутреннее освещение: более энергоэффективный и долговечный способ освещения внутреннего пространства прибора. |
|  | Высота ниши для встраивания |  | Touch controls: простое в использовании сенсорное управление позволяет программировать прибор одним нажатием кнопки. |
|  | Класс энергоэффективности G | | |