

KUPPERSBERG

TECHNISCHER PASS

TECHNICAL PASSPORT

РУКОВОДСТВО ПОЛЬЗОВАТЕЛЯ

RFSN 1990 BG, RFSN 1990 WG,
RFSN 1990 SG

KÜHLSCHRÄNKE

REFRIGERATOR

ХОЛОДИЛЬНИК

KÜHLSCHRÄNKE



INHALT

WARNUNGEN	4
SICHERHEITSHINWEISE UND VORSICHTSMASSNAHMEN.....	6
GERATEBESCHREIBUNG.....	10
INSTALLATION.....	13
BETRIEB	15
BEDIENUNG	24

KÜHLSCHRÄNKE



WARNUNGEN

☞ Dieses Gerät kann von Kindern ab 8 Jahren und von Personen mit eingeschränkten körperlichen, sensorischen oder geistigen Fähigkeiten oder mangelnder Erfahrung und Kenntnis benutzt werden, jedoch nur, wenn sie beaufsichtigt oder bezüglich des sicheren Gebrauchs des Geräts unterwiesen wurden und wenn sie auf die damit verbundenen Gefahren hingewiesen wurden, wenn sie beaufsichtigt oder bezüglich des sicheren Gebrauchs des Geräts unterwiesen wurden. Lassen Sie nicht Kinder mit dem Gerät spielen. Kinder müssen beaufsichtigt werden, damit sie nicht am Gerät herumspielen können.

☞ Kinder zwischen 3 und 8 Jahren dürfen Lebensmittel in den Kühlschrank stellen und aus dem Kühlschrank nehmen.

☞ Dieses Gerät ist nicht dafür bestimmt, durch Personen (einschließlich Kinder) mit eingeschränkten physischen, sensorischen oder geistigen Fähigkeiten oder mangels Erfahrung und mangels Wissens benutzt zu werden, es sei denn, sie werden durch eine für ihre Sicherheit zuständige Person beaufsichtigt oder erhielten von ihr Anweisungen, wie das Gerät zu benutzen ist.

☞ Kinder müssen beaufsichtigt werden, um sicherzustellen, dass sie nicht mit dem Gerät spielen.

Der Kältemittelkreislauf dieses Geräts enthält Kältemittel R600a (Isobutan), ein umweltfreundliches, aber brennbares Erdgas. Während des Transports und der Installation des Geräts müssen geeignete

Maßnahmen getroffen werden, um Schäden an den Komponenten des Kühlkreislaufs zu vermeiden.

Kältemittel (R600a) ist eine brennbare Substanz.



**ISO 7010 W021 Zeichen -
Warnung;
Brandgefahr/brennbare
Materialien**

1. Achtung: Das Gerät muss so installiert werden, dass ein einfacher Zugang zum Netzstecker möglich ist.

2. Achtung: Im Schadensfall muss das Netzkabel von einem Fachmann des Herstellers, seiner autorisierten Servicestelle oder einer anderen Person mit den entsprechenden Qualifikationen ausgetauscht werden. Andernfalls können gefährliche Situationen auftreten.

3. Achtung: Blockieren Sie nicht die Lüftungsöffnungen im Gerätekörper oder im Küchenmodul, in das es eingebaut ist. Das Gerät darf nicht eingebaut werden.

4. Achtung: Verwenden Sie keine mechanischen Geräte oder andere Mittel, um den Abtauvorgang zu beschleunigen, es sei denn, diese werden vom Hersteller empfohlen.

5. Achtung: Achten Sie darauf, dass der Kühlkreislauf nicht beschädigt wird.

6. Achtung: Es ist verboten, elektrische Geräte in Aufbewahrungsfächern für Lebensmittel zu verwenden, mit Ausnahme der vom Kühlschrankhersteller empfohlenen.

7. Achtung: Dieses Gerät verwendet Kältemittel R600a und Cyclopen-

tan (als Schäumungsmittel). Beide Materialien sind leicht entflammbar. Aus diesem Grund ist es nicht gestattet, das Gerät beispielsweise nach Ablauf seiner Lebensdauer in der Nähe einer offenen Flamme aufzustellen und Arbeiten mit offener Flamme durchzuführen.

8. Achtung: Stromschlaggefahr: Vor Inbetriebnahme muss der gelbgrüne Erdungsleiter des Gerätes an das Erdungssystem angeschlossen werden.

9. Achtung: Die Entsorgung des Kühlschranks am Ende seiner Lebensdauer sollte gemäß den örtlichen Vorschriften erfolgen.

10. Achtung: Kältemittel und Isoliergas sind brennbar. Zur Entsorgung muss das Gerät an ein Zentrum geliefert werden, das auf die Entsorgung dieser Art von Abfällen spezialisiert ist. Setzen Sie das Gerät keiner offenen Flamme aus.

11. Achtung: Bewahren Sie in diesem Gerät keine explosiven Stoffe auf, wie z. B. Spraydosen mit brennbarem Treibmittel.

12. Achtung: Achten Sie beim Aufstellen des Geräts an den Installationsort darauf, dass das Netzkabel nicht eingeklemmt oder anderweitig beschädigt wird.

13. Achtung: Platzieren Sie keine Mehrfachsteckdosen oder tragbaren Stromquellen auf der Rückseite des Geräts.

14. Achtung: Um den Verderb von Lebensmitteln zu vermeiden, beachten Sie bitte die folgenden Hinweise:

➔ Eine über längere Zeit geöffnete Tür kann zu einem erheblichen Temperaturanstieg in den Gerätefächern führen.

➔ Reinigen Sie regelmäßig die Oberflächen, die mit Lebensmitteln in Berührung kommen können, und die äußeren Teile des Abflusssystems.

➔ Reinigen Sie die Wassertanks, wenn sie 48 Stunden lang nicht benutzt wurden; spülen Sie das Wasserversorgungssystem, wenn das Wasser 5 Tage lang nicht benutzt wurde.

➔ Lagern Sie rohes Fleisch und rohen Fisch im Kühlschrank in geeigneten Behältern, damit diese Produkte nicht mit anderen Produkten in Berührung kommen und die freigesetzten Flüssigkeiten nicht auf andere Produkte gelangen können.

➔ Mit zwei Sternchen (**) gekennzeichnete Tiefkühlfächer eignen sich zur Aufbewahrung von Tiefkühlkost, zur Aufbewahrung oder Zubereitung von Eiscreme und zur Herstellung von Eiswürfeln.

➔ Mit einem (*), zwei (**) und drei Sternen (***) gekennzeichnete Zweige eignen sich nicht zum Einfrieren frischer Lebensmittel.

➔ Wenn der Kühlschrank längere Zeit leer bleiben muss, sollte er ausgeschaltet, aufgetaut, gereinigt, getrocknet und die Tür offengelassen werden, damit sich im Gerät kein Schimmel bilden kann.

15. Achtung: Die Gefahr des Einsperrens von Kindern.

Bevor Sie ein altes Gerät wegwerfen:

➔ Entfernen Sie die Türen.

➔ Lassen Sie die Regale an Ort und Stelle, damit Kinder nicht hineinklettern können.

KÜHLSCHRÄNKE

16. Achtung: Trennen Sie den Kühlschrank vor jeder Art von Installation, Reinigung oder Wartung von der Stromquelle und setzen Sie die Temperatur auf die Werkseinstellungen zurück.

Wenn Sie fertig sind, schließen Sie den Kühlschrank wieder an die Stromquelle an und stellen Sie die Temperatur auf die gewünschte Einstellung zurück.

17. Achtung: Dieses Gerät ist für den Hausgebrauch und ähnliche Zwecke bestimmt, wie z. B.:

➔ Personalküchenbereiche in Geschäften, Büros und anderen Arbeitsumgebungen.

➔ Bauernhöfe und Hotels, Motels und andere Wohnunterkünfte;

➔ Beherbergungsbetriebe mit Frühstück (bed and breakfast);

➔ Gastronomie und ähnliche Nicht-Einzelhandelsgeschäfte.

SICHERHEITSHINWEISE UND VORSICHTSMASSNAHMEN

GERÄTEANSCHLÜSSE

 **ACHTUNG!** Dieses Produkt darf nur über ein Netzwerk mit den Parametern 220–240 V/50 Hz mit Strom versorgt werden. Spannungsabweichungen im Bereich von 187–242 V sind zulässig. Es ist nicht zulässig, das Gerät an ein Netzwerk mit einer anderen Frequenz als 50 Hz anzuschließen.

Um die Sicherheit zu gewährleisten, müssen die Steckdose und das daran angeschlossene Netzkabel einem Strom von mehr als 10 A standhalten.

LED LAMPE

Die Lichtquelle (LED) kann nur von einem Fachmann ausgetauscht werden.

Dieses Produkt enthält zwei Lichtquellen der Energieeffizienzklasse F.

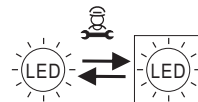

SICHERHEITSINFORMATIONEN UND VORSICHTSMASSNAHMEN

Befolgen Sie die grundlegenden Sicherheitsvorkehrungen, einschließlich der folgenden, um das Risiko eines Brandes, eines Stromschlags oder von Personenschäden bei Verwendung dieses Produkts zu verringern.

Lesen Sie alle Anweisungen sorgfältig durch, bevor Sie dieses Gerät verwenden.

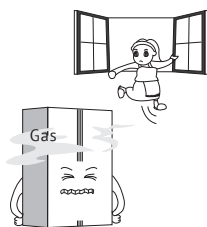

Wenn Sie ein Kältemittelleck vermuten, berühren Sie weder das Gerät noch die Steckdose, lüften Sie den Raum und schalten Sie, wenn möglich, die Steckdose über den Schutzschalter (Sicherung) aus. Informieren Sie sofort den Hersteller.

Kältemittel kann schwere Verletzungen verursachen, wenn es mit Haut oder Augen in Berührung kommt. Suchen Sie in diesem Fall sofort eine medizinische Einrichtung auf.

Achten Sie darauf, dass Sie eine geerdete Steckdose verwenden. Wenden Sie sich an einen qualifizierten Elektriker oder Servicetechniker, wenn Sie die Erdungsanweisungen nicht vollständig verstehen oder wenn Sie Zweifel an der ordnungsgemäßen Erdung des Geräts haben.

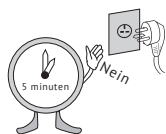

Warten Sie 5 Minuten oder länger, bevor Sie das Netzkabel wieder einstecken. Andernfalls kann es zu Schäden am Gerät kommen.

Eine unsachgemäße Erdung kann zu einem elektrischen Schlag führen.

Es sollte eine separate Steckdose verwendet werden. Die Verwendung mehrerer Geräte in derselben Steckdose kann zu einem Brand führen.

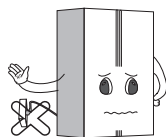

Achten Sie darauf, dass der Stecker nicht nach oben zeigt oder an der Rückseite des Kühlschranks gequetscht wird. Es kann Wasser eindringen und der Stecker kann beschädigt werden, was zu Bränden oder Verletzungen führen kann.



Knicken Sie das Netzkabel nicht und quetschen Sie es nicht mit einem schweren Gegenstand.

Ziehen Sie das Netzkabel ab, wenn Sie das Gerät reinigen oder die Kühlschranklampe austauschen.

Andernfalls kann es zu einem Stromschlag oder anderen Verletzungen kommen.



Entfernen Sie Feuchtigkeit oder Staub vom Netzstecker mit einem trockenen, sauberen Tuch, berühren Sie ihn nicht mit nassen Händen und stecken Sie ihn vorsichtig wieder ein.

KÜHLSCHRÄNKE

Verwenden Sie den Kühlschrank nicht für Zwecke, für die er nicht vorgesehen ist (z. B. zur Aufbewahrung von Medikamenten oder Materialien für Analysen oder Blutproben, verwenden Sie ihn nicht auf einem Schiff usw.).

Verwenden oder lagern Sie keine brennbaren Materialien wie Äther, Benzol, Alkohol, Medikamente, flüssiges Propan, Spray oder Kosmetika in der Nähe oder im Kühlschrank. Andernfalls kann es zu einer Explosion oder einem Brand kommen.

Stellen Sie keine Glaswaren hinein, die nicht für den Gebrauch im Kühl- oder Gefrierschrank bestimmt sind. Das Glas kann zerspringen oder brechen und Verletzungen verursachen.

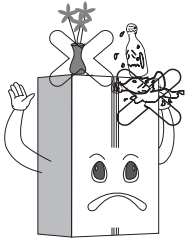

Stellen Sie keine schweren oder gefährlichen Gegenstände wie z. B. Tassen, Blumenvasen, Kosmetika, Medikamente oder Wasserbehälter in den Kühlschrank. Sie können beim Öffnen oder Schließen der Tür herunterfallen und Verletzungen, Feuer oder einen elektrischen Schlag verursachen.

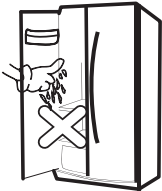

Berühren Sie Lebensmittel oder Behälter im Gefrierfach nicht mit nassen Händen. Andernfalls kann es zu Erfrierungen kommen.

Sprühen Sie kein Wasser auf die Außen- oder Innenseite des Kühlschranks und verwenden Sie kein Benzol oder Lösungsmittel, um ihn zu reinigen.

Reinigen Sie das Gerät nicht mit säurehaltigen Reinigern, scheuernden Bürsten, scharfen Werkzeugen und/oder benzolhaltigen Reinigungsmitteln.

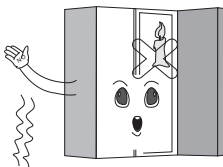

Verwenden Sie keine Luftentfeuchter im Kühlschrank oder brennende Duftkerzen im Kühlschrank, um Gerüche zu entfernen. Dies kann zu Explosions- oder Brandgefahr führen.

Legen Sie Ihre Hände nicht auf die Tür oder die Türregale, hängen Sie nicht daran. Dies kann dazu führen, dass der Kühlschrank herunterfällt oder Ihre Hände beschädigt werden. Lassen Sie Kinder dies nicht tun.

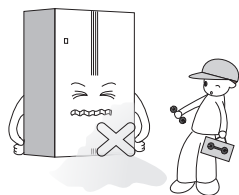

Geben Sie kein Eis in dünnwandige Kristallbecher oder Keramikschalen. Bei zu starker Abkühlung kann eine Tasse oder ein Keramikgeschirr zerbrechen und Verletzungen verursachen.

Alle Arbeiten im Zusammenhang mit der Demontage, Reparatur und Modifikation des Kühlschranks sollten nur von qualifizierten Technikern durchgeführt werden. Handlungen von nicht qualifiziertem Personal können zu Verletzungen, Stromschlägen oder Bränden führen.

Dieses Gerät ist für den Hausgebrauch und ähnliche Zwecke bestimmt, wie z. B.:

- ➔ Personalküchenbereiche in Geschäften, Büros und anderen Arbeitsumgebungen.

- ➔ Bauernhöfe und Hotels, Motels und andere Wohnunterkünfte;

- ➔ Beherbergungsbetriebe mit Frühstück (bed and breakfast);

- ➔ Gastronomie und ähnliche Nicht-Einzelhandelsgeschäfte.

Stellen Sie den Kühlschrank nicht an einem feuchten Ort oder so auf, dass er Wasser oder Regen bekommen kann.

Eine Verschlechterung oder Beschädigung der Isolierung elektrischer Teile kann zu Stromleckagen führen.

Überprüfen Sie Ihren Kühlschrank regelmäßig.

Stellen Sie das Gerät in einem trockenen, gut belüfteten Raum auf.

Das Gerät sollte so aufgestellt werden, dass es jederzeit möglich ist, es im Gefahrenfall vom Stromnetz zu trennen. Setzen Sie das Gerät keinen hohen Temperaturen oder offenen Flammen aus.

Lagern Sie das Gerät in einem gut belüfteten Raum. Wenn das Gerät eingebaut ist, sorgen Sie für eine ausreichende Luftzirkulation um das Gerät herum.

Decken Sie die Steckdose auf der Rückseite des Geräts nicht ab, da sonst die Gefahr eines Stromschlags oder einer Verletzung besteht.

KÜHLSCHRÄNKE

**GERÄTEBESCHREIBUNG****GERÄTEMERKMALE**

Schnelles Einfrieren, Energiesparen, Geräuschreduzierung, optimale Kühlung - voreingestellte Parameter für Ihr Gerät.

Präzise Temperaturregelung

Mikrocomputer-Kontrollsystem, das eine unabhängige Parametereinstellung, Regulierung und Anzeige der Temperatur in den Gefrier- und Kühlfächern ermöglicht, um eine genauere Kontrolle zu gewährleisten.

Automatische Abtauung

Dieses Gerät ist mit einem Programm ausgestattet, das die Häufigkeit und Dauer des Abtauens des Gefrierfachs steuert. So müssen Sie das Gefrierfach nie manuell abtauen.

LED-Anzeige und Temperaturkontrolle

Das Bedienfeld zeigt die Kühl- bzw. Gefriertemperatur an. Um die Einstellung

in einem beliebigen Bereich zu ändern, drücken Sie einfach den Pfeil nach oben oder unten, je nachdem, was Sie einstellen möchten.

Gehärtetes Glas - sicher und langlebig

Das sichere und haltbare Hartglas ist leicht zu reinigen und langlebig.

Leicht zu reinigende, abnehmbare Türdichtung

Die Dichtung lässt sich sehr leicht von der Tür abnehmen und reinigen und hat eine lange Lebensdauer.

Akustische Warnung bei offener Tür

Wenn die Tür länger als 1 Minute offenbleibt, erinnert Sie ein akustisches Warnsystem daran, die Tür zu schließen.

KOMPONENTEN DES GERÄTS

Alle Abbildungen in diesem Handbuch sind schematisch; einige Funktionen und optionales Zubehör stimmen möglicherweise nicht genau mit dem von Ihnen erworbenen Kühlschrank überein;

das genaue Design und die Konfiguration variieren je nach spezifischem Produkt.

Das Aussehen und die Eigenschaften des Produkts können je nach Modell variieren.

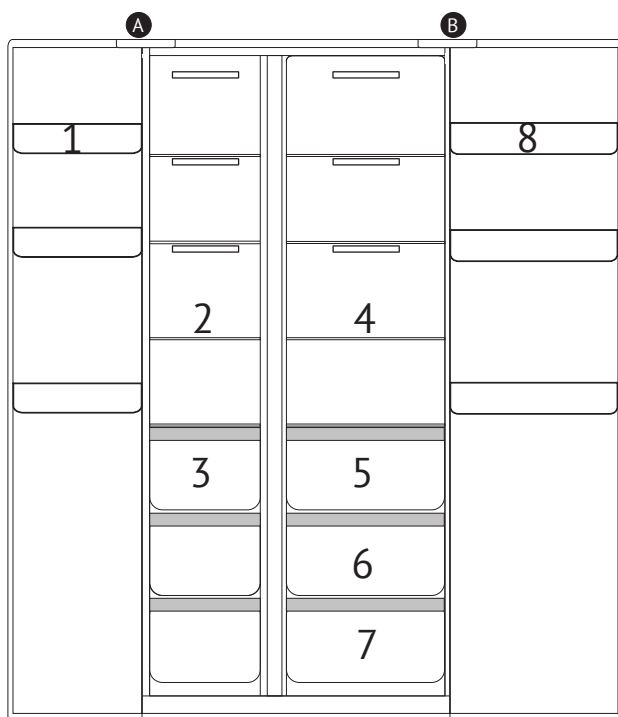

A Gefrierfach

1. Türregale
2. Glasregale
3. Gefrierschublade

B Kühlraum

4. Glasregale
5. Flex Zone
6. Moist zone
7. Frische Zone
8. Türregal

KÜHLSCHRÄNKE

EINBAUMASSE

Wählen Sie einen geeigneten Ort für die Installation Ihres Geräts - mit flachem Boden und bequemer Verwendung. Stellen Sie das Gerät nicht in der Nähe von

Wärmequellen, an Orten auf, die nicht vor direkter Sonneneinstrahlung geschützt sind, und in Räumen mit hoher Luftfeuchtigkeit.

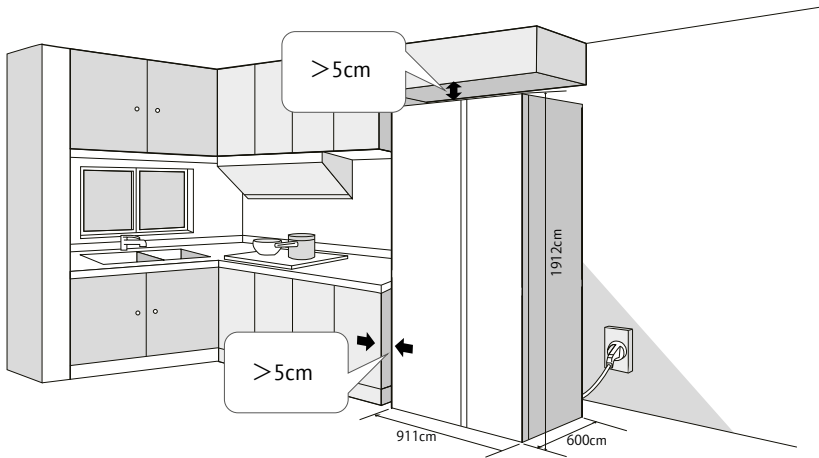

Das in der obigen Abbildung gezeigte Diagramm dient nur zur Installation und stellt kein Bild eines realen Produkts dar. Die spezifischen Abmessungen können variieren.

Um sicherzustellen, dass das Gerät mit maximaler Effizienz arbeitet, muss um das Gerät herum ausreichend Platz vorhanden sein.

INSTALLATION

TRANSPORT

Transportieren Sie den Kühlschrank nicht in horizontaler oder umgekehrter vertikaler Position.

Tragen Sie den Kühlschrank nicht an der Tür oder am Griff, sondern heben Sie ihn an der Unterseite an.

Dieses Gerät sollte nicht allein bewegt werden. Zum sicheren Anheben oder Bewegen des Geräts sind zwei Personen erforderlich.

Der Kühlschrank muss auf einer harten, ebenen Fläche aufgestellt werden.



ANFORDERUNGEN AN DEN AUFSTELLUNGORT

Falls eine Polsterung erforderlich ist, müssen stabile, feste Polster aus nicht brennbarem Material verwendet werden.

DER KÜHLSCHRANK DARF NICHT AUF SCHAUMSTOFFPOLSTERN AUFGESTELLT WERDEN!

Stellen Sie den Kühlschrank nicht an feuchten Orten auf, an denen Wasser verschüttet werden kann; Wasser und Schmutz sollten rechtzeitig mit einem weichen Tuch entfernt werden, um Rost zu vermeiden - dies trägt zu einer besseren Energieeffizienz bei.

Stellen Sie den Kühlschrank an einem gut belüfteten Ort auf, lassen Sie ausreichend Freiraum um und hinter dem Kühlschrank, decken Sie das Luftauslassgitter an der hinteren Kompressorabdeckung auf der Rückseite des Kühlschranks nicht ab und blockieren Sie es nicht; stellen Sie den Kühlschrank nicht in der Nähe von Wärmequellen oder in direktem Sonnenlicht auf.

KÜHLSCHRÄNKE

KUNSTSTOFFBEINE EINSTELLEN

Wenn der Kühlschrank werkseitig verpackt ist, sind die Kunststofffüße des Kühlschranks vollständig mit dem Boden des Kühlschranks verschraubt. Passen Sie nach dem Auspacken die Höhe der beiden vorderen Kunststofffüße mit einem Schraubenschlüssel oder manuell an.

Um zu verhindern, dass sich das Gerät bewegt, während des Betriebs übermäßige Vibrationen oder Geräusche auftreten, müssen die Kunststofffüße und die hinteren Rollen den Boden berühren.

Wenn Sie den Kühlschrank an einen anderen Ort bringen müssen, schrauben Sie die Kunststoffbeine fest, indem Sie sie gegen den Uhrzeigersinn drehen, damit sie die Bodenoberfläche nicht berühren, und bewegen Sie den Kühlschrank dann vorsichtig.

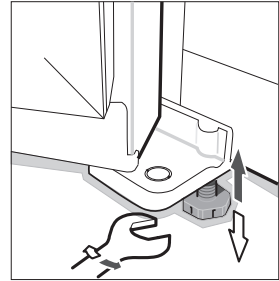

TÜRREGAL

Demontage: Halten Sie die Türablage auf beiden Seiten mit den Händen fest. Von der Seite ohne Führung drücken und wie in der Abbildung gezeigt nach innen schieben. Drücken Sie, bis sich die Kante der Türablage von der Verkleidung abhebt.

Installation: Halten Sie die Türablage auf beiden Seiten mit den Händen fest. Bringen Sie zuerst die Führungsschiene an. Drücken Sie dann die andere Seite leicht nach innen, die Führung rastet ein und der Türpfosten wird installiert.

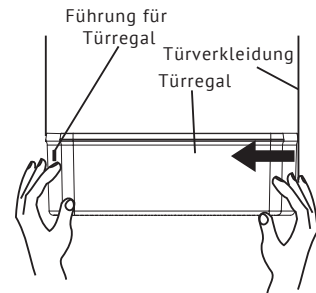

BETRIEB

VOR DEM GEBRAUCH

Entfernen Sie sämtliches Verpackungsmaterial, einschließlich Schaumstoffpolster am Boden des Kühlschranks und Klebeband, mit dem das Zubehör in der Verpackung befestigt ist.

Stellen Sie den Kühlschrank in die richtige Position und stellen Sie die Beine auf das gewünschte Niveau ein. Vor der ersten Inbetriebnahme empfiehlt es sich, den Kühlschrank mit Seife zu reinigen und mit einem Tuch trocken zu wischen.

Stellen Sie den Kühlschrank auf und nivellieren Sie ihn, reinigen Sie ihn und lassen Sie ihn etwa 4-6 Stunden aufrecht stehen, dann schließen Sie den Kühlschrank an das Stromnetz an, um den normalen Betrieb zu starten.

ERSTE SCHRITTE

Schließen Sie das Netzkabel an das Stromnetz an und drücken Sie die Einschalttaste.

Wenn das Gerät zum ersten Mal eingeschaltet wird, zeigt das Display die entsprechenden Temperatursollwerte an (die Kühlfachtemperatur ist auf 5°C eingestellt, die Gefrierfachtemperatur auf -18°C).

Standardmäßig wird beim ersten Einschalten des Geräts der Energiesparmodus aktiviert: Der Bildschirm ist 20 Sekunden lang aktiv und schaltet sich dann aus. Dieser Modus begünstigt das Energiesparen und verlängert die Lebensdauer der LED-Lampen.

KÜHLSCHRÄNKE

BEDIENFELD

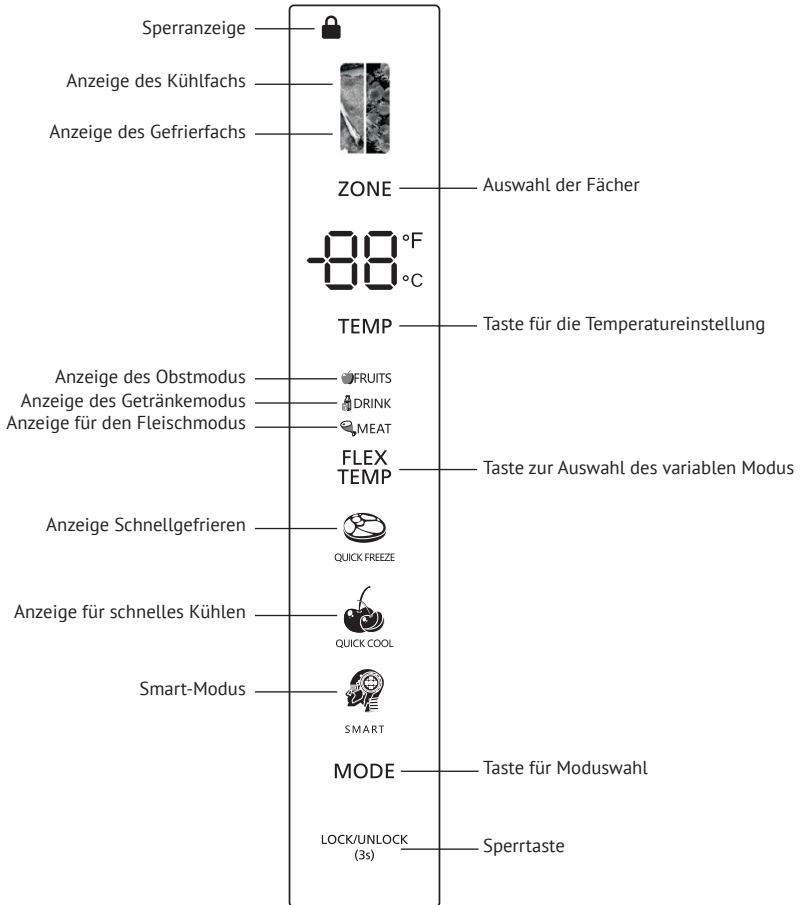

FUNKTIONSAUSWAHL

Mit jedem Drücken der Taste «MODE» werden die Betriebsarten umgeschaltet.

Smart-Modus - Das Kühlfach wird bei 5°C und das Gefrierfach bei -18°C betrieben.

Schnellgefriermodus - Wenn der Schnellgefriermodus ausgewählt ist, läuft der Kompressor kontinuierlich, um Lebensmittel schneller einzufrieren und frisch zu halten. Der Schnellgefriermodus schaltet sich automatisch ab, entweder nach 24 Betriebsstunden oder wenn die Temperatur im Gefrierfach -28 °C erreicht. Die Anzeige für den Schnellgefriermodus erlischt, und das Gefrierfach arbeitet weiter mit der eingestellten Temperatur.

Schnellkühlmodus - Wenn der Schnellkühlmodus ausgewählt ist, erreicht das Gefrierfach die eingestellte Temperatur so schnell wie möglich, um die Lebensmittel so frisch wie möglich zu halten. In diesem Modus ist die eingestellte Temperatur im Kühlfach auf 2°C festgelegt.

Das Programm läuft maximal 150 Minuten, dann wird es automatisch beendet, die Anzeige des Schnellkühlmodus erlischt, was bedeutet, dass die Schnellkühlfunktion deaktiviert ist, die eingestellte Temperatur kehrt zur letzten Temperatur vor Aktivierung des Schnellkühlmodus zurück.

EINSTELLUNG DER TEMPERATUR

➔ **Die Standardtemperatur des Gefrierfachs beträgt -18°C.**

Um die Temperatur zu ändern, drücken Sie die Taste «ZONE», wenn die

Gefrierfachanzeige aufleuchtet, und drücken Sie «TEMP», um die Gefrierfachtemperatur einzustellen.

Einstellbereich der Gefrierfachtemperatur: -15°C~ -23°C.

💡 **Achtung:** Legen Sie keine frischen Lebensmittel direkt auf Tiefkühlkost.

➔ **Die Standardtemperatur des Kühlfachs beträgt 5°C.**

Um die Temperatur zu ändern, drücken Sie die Taste «ZONE», wenn die Gefrierfachanzeige aufleuchtet, und drücken Sie «TEMP», um die Gefrierfachtemperatur einzustellen.

Einstellbereich der Gefrierfachtemperatur: 2°C~ 8°C.

FLEX. TEMP.

Dieses Gerät hat eine Flex. Temp.

Drücken Sie die Taste «FLEX TEMP», um die Modi «Obst», «Getränke» und «Fleisch» zu wählen.

➔ Modus «Getränke»: Die Schublade arbeitet bei 0°C.

➔ Modus «Fleisch»: Die Schublade arbeitet bei -4°C.

➔ Modus «Obst»: Die Schublade arbeitet bei 4°C.

BENACHRICHTIGUNG BEI OFFENER TÜR

Wenn die Kühlschranktür länger als 2 Minuten offen steht, ertönt ein akustischer Alarm, um den Benutzer daran zu erinnern, die Tür zu schließen. Wenn die Tür geschlossen ist, hört der Signalton automatisch auf.

KÜHLSCHRÄNKE

Durch langes Drücken der «ZONE»-Taste und der «FLEX TEMP»-Taste für 3 Sekunden können Sie den akustischen Alarm bei offener Tür ein- oder ausschalten.

AUSSCHALTEN DES KÜHLGERÄTS

Drücken Sie die «ZONE»-Taste, wenn die Kühlfachanzeige zu blinken beginnt, halten Sie die «ZONE»-Taste 10 Sekunden lang gedrückt, um das Kühlfach ein- bzw. auszuschalten; wenn das Kühlfach ausgeschaltet ist, zeigt die Digitalanzeige der Kühlfachtemperatur «--» an; wenn das Kühlfach eingeschaltet ist, halten Sie die «ZONE»-Taste 10 Sekunden lang gedrückt, um das Kühlfach einzuschalten.

DAS KÜHLFACH

Das Kühlfach dient hauptsächlich zur Aufbewahrung von Lebensmitteln mit kurzer Haltbarkeit.

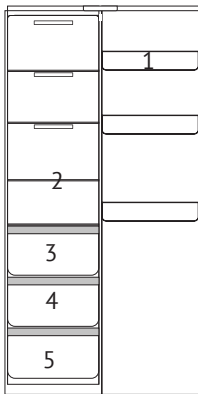

1. Türregale
2. Glasregale
3. Flex Zone
4. Frische Zone
5. Crisperbox

GEFRIERSCHRANK

In einem Gefrierschrank werden Lebensmittel eingefroren, tiefgefrorene Lebensmittel gelagert und Eiswürfel hergestellt. Diese Kamera ist für die Langzeitlagerung von Produkten ausgelegt.

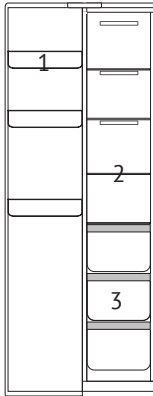

1. Türregale
2. Glasregale
3. Schublade Gefrierschrank

⚠️ Warnung!

Lassen Sie Lebensmittel, insbesondere ölige Lebensmittel, nicht in direkten Kontakt mit dem Dichtungsmittel kommen. Wenn Öl oder Fett auf die Innenwände der Kammer gelangt ist, reinigen Sie die Oberfläche sofort, um einen längeren Kontakt mit der Dichtung zu vermeiden, der zu Beschädigungen und Rissen führen kann.

1) Zwei-Sterne-Gefrierfächer (***) eignen sich für die Lagerung von tiefgefrorenen Lebensmitteln, die Aufbewahrung

oder Zubereitung von Speiseeis und die Herstellung von Eiswürfeln.

2) Mit einem (*), zwei (***) und drei (***) Sternchen, gekennzeichnete Zweige eignen sich nicht zum Einfrieren frischer Lebensmittel.

3) Wenn das Gerät längere Zeit leer steht, schalten Sie es aus, tauen Sie es ab, reinigen Sie es, trocknen Sie es und lassen Sie die Tür offen, um Schimmelbildung im Inneren des Geräts zu vermeiden.

4) Das hängt vom Produkt ab.

KÜHLSCHRÄNKE

RICHTLINIEN ZUR LEBENSMITTELLAGERUNG

Warnung!

➔ Wenn Sie Tiefkühlkost aufbewahren, legen Sie sie in den Gefrierschrank und lagern Sie die Flaschen im Flaschenregal.

➔ Stellen Sie keine Dosenflaschen oder Gläser in den Gefrierschrank, damit sie bei niedriger Temperatur nicht reißfen. Stellen Sie vor dem Einsetzen in den Kühlschrank sicher, dass heiße Lebensmittel auf Raumtemperatur abgekühlt sind, da dies sonst zu einem erhöhten Energieverbrauch führen kann.

➔ Markieren Sie das Datum, an dem die Lebensmittel in den Gefrierschrank gestellt wurden, um zu verhindern, dass sie länger haltbar sind.

➔ Teilen Sie die Produkte in portionierte Portionen oder verpacken Sie sie separat, damit sie schneller gefrieren und nicht miteinander gefrieren.

➔ Verpackungsmaterialien sollten keinen Geruch oder Verschmutzung aufweisen, luft- und wasserundurchlässig (dicht) sein, damit die verpackten Lebensmittelprodukte keine anderen Gerüche aufnehmen und sich ihre Qualität nicht verschlechtert.

➔ Stellen Sie nicht zu viele frische Lebensmittel gleichzeitig in den Gefrierschrank, damit der Kühlschrank seine Leistung nicht überschreitet.

➔ Aufgetaute Lebensmittel sollten nicht erneut eingefroren werden, es sei denn, sie werden als letztes Gericht gekocht, da dies sonst die Qualität der Lebensmittel beeinträchtigen kann.

➔ Stellen Sie keine Glasflaschen oder Behälter in den Gefrierschrank oder in die Nähe des Luftauslasses des Kühlschranks. Andernfalls können sie explodieren.

➔ Produkte dürfen die Luftaustrittsöffnungen nicht blockieren, da dies sonst zu einer Störung der normalen Luftzirkulation führen kann.

LAGERUNG VON LEBENSMITTELN

Ihr Gerät ist mit dem in der «Gerätebeschreibung» aufgeführten Zubehör ausgestattet. Mit dieser Anleitung können Sie Lebensmittel richtig lagern. Bei Bedarf können die Glasböden und -behälter herausgenommen werden, um mehr Lebensmittel zu lagern.

 **Hinweis:** Die Lebensmittel dürfen nicht mit allen Oberflächen im Inneren des Geräts in Berührung kommen. Sie müssen separat in Folie oder Zellophan oder in luftdichten Kunststoffbehältern verpackt werden.

Vorsichtsmaßnahmen für die Innen- und Außenreinigung des Kühlschranks:

➔ Trennen Sie das Gerät vor der Reinigung unbedingt von der Stromversorgung, indem Sie den Stecker aus der Steckdose ziehen.

➔ Stellen Sie während der Reinigung sicher, dass kein Wasser in den Schalter, das Bedienfeld, das Türlicht und das Bedienfeld oben gelangt.

➔ Wischen Sie Schmutz von der Außenseite des Kühlschranks mit einem milden Reinigungsmittel ab, wischen Sie ihn dann mit einem sauberen, weichen Tuch ab und lassen Sie den Kühlschrank eine Weile stehen, damit er vollständig trocken ist.

➔ Verwenden Sie zum Reinigen der Türdichtung nur sauberes Wasser, wischen Sie sie mit einem trockenen Tuch ab und lassen Sie sie auf natürliche Weise trocknen. Wischen Sie den Kühlschrank mit Ausnahme der Türdichtung mit einem weichen, feuchten Tuch ab, das mit warmem Wasser oder einem neutralen Reinigungsmittel angefeuchtet ist.

➔ Waschen Sie den Kühlschrank nicht direkt unter Wasser, da dies zu einer Verschlechterung der elektrischen Isolierung und anderer Eigenschaften führen kann.

➔ Reinigen Sie den Kühlschrank nicht mit Metall, Draht oder anderen harten Bürsten, Scheuermitteln, stark alkalischen Reinigungsmitteln oder brennbaren oder giftigen Reinigungsflüssigkeiten.

Milchprodukte und Eier:

Die meisten verpackten Milchprodukte sind mit dem Hinweis «Verwendbar bis/Jahr zuvor/Datum» versehen. Lagern Sie sie im Kühlschrank und verbrauchen Sie sie innerhalb der empfohlenen Zeit.

Butter kann durch stark riechende Lebensmittel verderben, daher ist es am besten, sie in einem verschlossenen Behälter aufzubewahren. Eier sollten in einem gekühlten Behälter aufbewahrt werden.

Fleisch

Frisches rotes Fleisch auf einen Teller legen und locker mit Wachspapier, Plastikfolie oder Folie abdecken. Bewahren Sie gekochtes und rohes Fleisch auf getrennten Tellern auf. Dadurch wird verhindert, dass der Saft des rohen Fleisches in das gekochte Produkt übergeht.

Geflügel

Frische Vogelkadaver sollten unter fließendem kaltem Wasser innen und außen gewaschen, getrocknet und auf einen Teller gelegt werden. Dicht mit Polyäthylenfolie oder Folie abdecken.

Geflügelteile sollten auf die gleiche Weise gelagert werden. Der ganze Vogel sollte erst kurz vor dem Kochen gefüllt werden, da es sonst zu Lebensmittelvergiftungen kommen kann.

Fisch und Meeresprodukte

Ganze Fische und Filets sollten am Tag des Kaufs verzehrt werden. Lagern Sie sie auf einem Teller, locker mit Plastikfolie, Papier oder Folie abgedeckt, bis sie gar sind. Wenn Sie Fisch über Nacht oder länger lagern, achten Sie besonders darauf, sehr frischen Fisch zu wählen.

Spülen Sie den ganzen Fisch in kaltem Wasser ab, um Schuppen und Schmutz zu entfernen, und tupfen Sie ihn dann trocken und wischen Sie ihn mit Papierhandtüchern ab. Legen Sie ganze Fische oder Filets in einen luftdichten Plastikbeutel/Behälter.

Bewahren Sie Schalentiere immer gekühlt auf. Sie sollten innerhalb von 1-2 Tagen verzehrt werden.

KÜHLSCHRÄNKE

Bereits gekochte Lebensmittel

Sie sollten in geeigneten geschlossenen Behältern gelagert werden, damit die Lebensmittel nicht austrocknen. Nur 1-2 Tage aufbewahren.

Nur einmal wieder aufwärmen.

Kasten für Obst und Gemüse

Der Obst- und Gemüsecontainer ist der optimale Ort für die Lagerung von frischem Obst und Gemüse.

Lagern Sie folgende Produkte nicht über einen längeren Zeitraum bei Temperaturen unter 6°C: Zitrusfrüchte, Melonen, Ananas, Papaya, Passionsfrüchte, Gurken, Paprika, Tomaten.

Bei niedrigen Temperaturen treten unerwünschte Veränderungen auf, wie z. B. Aufweichen des Fruchtfleisches, Nachdunkeln und/oder beschleunigte Fäulnis.

Kühlen Sie Avocados (bis sie reif sind), Bananen und Mangos nicht ein.

Lebensmittel	Anordnung im Kühlfach
Butter und Käse	Oberes Türregal
Eier	Türregal
Obst, Gemüse, Salat	Crisper box
Fleisch, Wurst, Käse, Milch	Unterer Teil (untere Ablage oder Deckel der Frischhaltebox)
Milchprodukte, Dosen	Oberer Teil oder Türregal
Getränke, Flaschen, Tuben	Türregal
Lebensmittel	Anordnung im Gefrierfach
Kleine Portionen gefrorener Lebensmittel	Türregal
Verpackte Tiefkühlkost	Gefrierbox
Fisch, Fleisch, Eiscreme	Unterer Teil (untere Ablage oder Schublade)

Hinweis: Die Lebensmittel dürfen nicht alle Oberflächen im Inneren des Geräts berühren. Sie müssen separat in Folie oder Zellophan oder in luftdichten Kunststoffbehältern verpackt werden.

Einfrieren und Aufbewahren von Lebensmitteln im Gefrierfach

➔ Zum Aufbewahren von tiefgefrorenen Lebensmitteln.

- ➔ Für die Herstellung von Eiswürfeln.
- ➔ Zum Einfrieren von Lebensmitteln.

Hinweis: Achten Sie darauf, dass die Gefertigtür fest verschlossen ist.

Beim Kauf von Tiefkühlkost

- ➔ Die Verpackung darf nicht beschädigt sein.
- ➔ Verwenden Sie die Lebensmittel vor dem Mindesthaltbarkeitsdatum.

➔ Transportieren Sie tiefgefrorene Lebensmittel nach Möglichkeit in einem Isolierbeutel und legen Sie sie schnell in den Gefrierschrank.

Lagerung von Tiefkühlkost

Bei -18°C oder darunter lagern. Öffnen Sie die Gefriertür nicht unnötig.

Frische Lebensmittel einfrieren

Nur frische und nicht abgelaufene Lebensmittel einfrieren. Um den Nährwert, den Geschmack und die Farbe so gut wie möglich zu erhalten, sollte Gemüse vor dem Einfrieren blanchiert werden. Auberginen, Paprika, Zucchini und Spargel müssen nicht blanchiert werden.

➔ Die folgenden Lebensmittel eignen sich zum Einfrieren:

Kuchen und Gebäck, Fisch und Meeresfrüchte, Fleisch, Wild, Geflügel, Gemüse,

Obst, Kräuter, Eier ohne Schale, Milchprodukte wie Käse und Butter; Fertiggerichte wie Suppen, Eintöpfe, gekochtes Fleisch und Fisch, Kartoffelgerichte, Soufflés und Desserts.

➔ Die folgenden Lebensmittel sind nicht zum Einfrieren geeignet:

Gemüsesorten, die normalerweise roh verzehrt werden, wie Salat oder Radieschen, Eier in der Schale, Weintrauben, ganze Äpfel, Birnen und Pfirsiche, hartgekochte Eier, Joghurt, saure Sahne, Schmand und Mayonnaise.

Empfohlene Aufbewahrungszeit für Tiefkühlkost

Diese Zeit variiert je nach Art der Lebensmittel. Lebensmittel, die Sie einfrieren, können 1 bis 12 Monate gelagert werden (mindestens bei -18°C).

Lebensmittel	Lagerzeit
Speck, Aufläufe, Milch	1 Monat
Brot, Eiscreme, Wurstwaren, Pasteten, gekochte Schalentiere, fetter Fisch	2 Monate
Magerer Fisch, Krustentiere, Pizza, Brötchen und Muffins	3 Monate
Schinken, Kuchen, Kekse, Rinder- und Lammkoteletts, Geflügelstücke	4 Monate
Butter, Gemüse (blanchiert), ganze Eier und Eigelb, gekochte Flusskrebse, Hackfleisch (roh), Schweinefleisch (roh)	6 Monate
Obst (getrocknet oder in Sirup), Eiweiß, Rindfleisch (roh), ganzes Huhn, Lammfleisch (roh), Obstkuchen	12 Monate

KÜHLSCHRÄNKE

**BEDIENUNG****ENTFROSTEN**

Dieses Gerät ist mit einer automatischen Abtaufunktion ohne manuelle Steuerung ausgestattet.

REINIGUNG**Vorsichtsmaßnahmen für die Innen- und Außenreinigung des Kühlschranks:**

➔ Trennen Sie das Gerät vor der Reinigung unbedingt von der Stromversorgung, indem Sie den Stecker aus der Steckdose ziehen.

➔ Stellen Sie während der Reinigung sicher, dass kein Wasser in den Schalter, das Bedienfeld, das Türlicht und das Bedienfeld oben gelangt.

➔ Wischen Sie Schmutz von der Außenseite des Kühlschranks mit einem milden Reinigungsmittel ab, wischen Sie ihn dann mit einem sauberen, weichen Tuch ab und lassen Sie den Kühlschrank eine Weile stehen, damit er vollständig trocken ist.

➔ Verwenden Sie zum Reinigen der Türdichtung nur sauberes Wasser, wischen Sie sie mit einem trockenen Tuch ab und lassen Sie sie auf natürliche Weise trocknen. Wischen Sie den Kühlschrank mit Ausnahme der Türdichtung mit einem weichen, feuchten Tuch ab, das mit warmem Wasser oder einem neutralen Reinigungsmittel angefeuchtet ist.

➔ Waschen Sie den Kühlschrank nicht direkt unter Wasser, da dies zu einer Verschlechterung der elektrischen Isolierung und anderer Eigenschaften führen kann.

➔ Reinigen Sie den Kühlschrank nicht mit Metall, Draht oder anderen harten Bürsten, Scheuermitteln, stark alkalischen Reinigungsmitteln oder brennbaren oder giftigen Reinigungsflüssigkeiten.

Schließen Sie nach der Reinigung den Netzstecker des Kühlschranks an.**ALLGEMEINE INFORMATIONEN****Im Urlaub**

➔ Wenn Sie in den Urlaub fahren möchten, wird empfohlen, den Kühlschrank auf Dauerbetrieb umzustellen und Produkte darin zu belassen, die für diesen Zeitraum gelagert werden können. Wenn Sie den Kühlschrank anhalten möchten, entfernen Sie alle Produkte, ziehen Sie das Netzkabel ab, reinigen Sie das Innere des Kühlschranks vollständig und lassen Sie die Tür offen, um Gerüche zu vermeiden.

Im Falle eines Stromausfalls

➔ Ein kurzfristiges Abschalten der Stromversorgung des Kühlschranks wirkt sich in der Regel nicht auf die Temperatur im Kühlschrank aus. Wenn der Stromausfall jedoch über einen längeren Zeitraum andauert, sollten Sie die Häufigkeit des Öffnens der Kühlschranktür verringern und keine frischen Lebensmittel hineinlegen.

➔ Wenn Sie von einem geplanten Stromausfall erfahren, können Sie die Schnellgefrierfunktion aktivieren, um die Temperatur im Kühlschrank auf die niedrigste Stufe zu senken.

Zuschaltung

☞ Während des normalen Gebrauchs wird nicht empfohlen, den Kühlschrank anzuhalten oder mit dem Netzschalter auszuschalten, da dies die Lebensdauer des Kühlschranks verkürzen kann.

Wenn die Umgebungstemperatur während der Abschaltung zu niedrig ist, kann das restliche Wasser im Wassersystem einfrieren. Wenden Sie sich an einen Fachmann, um das Wasser vollständig abzulassen und das Kühlsystem zu entleeren.

TIPPS ZUM ENERGIESPAREN

☞ Stellen Sie den Kühlschrank nicht in der Nähe von Wärmequellen auf und setzen Sie ihn nicht der direkten Sonneneinstrahlung aus.

☞ Kühlen Sie Lebensmittel auf Raumtemperatur ab, bevor Sie heiße Lebensmittel in den Kühlschrank stellen.

☞ Schließen Sie die Kühlschranktür sofort nach dem Gebrauch, verringern Sie die Öffnungshäufigkeit und den Zeitaufwand im geöffneten Zustand.

☞ Wenn Sie gefrorene Lebensmittel auftauen, können Sie sie in den Kühlschrank stellen, um auch andere Produkte im Kühlschrank abzukühlen.

☞ Blockieren oder bedecken Sie den Temperatursensor nicht mit Lebensmitteln, da sich die Lebensmittel in ausreichendem Abstand vom Sensor befinden sollten.

NORMALE ERSCHEINUNGEN

Die Tasten reagieren nicht auf drücken

Überprüfen Sie den Status des Bedienfelds. Möglicherweise befindet sich der Kühlschrank im Sperrmodus. Im Sperrmodus funktionieren die Tasten nicht.

Niederspannung, Kompressor startet nicht

Um den normalen Betrieb des Geräts zu gewährleisten, müssen Sie einen Spannungsstabilisator mit einer Leistung von mindestens 1000 Watt erwerben.

Der Kühlschrank startet lange Zeit nicht

Wenn die Umgebungstemperatur zu hoch ist, kann das Starten des Kühlschranks länger dauern.

Heiße Trennwand zwischen Kühl- und Gefrierschrank

Nach einiger Zeit wird die Trennwand zwischen Kühl- und Gefrierschrank heiß - das ist normal.

Vorhandensein von kleinen Mengen von Kondensattröpfchen an den Wänden

Wenn die von außen angesaugter Luft mit den kalten Innenflächen des Kühlschranks in Kontakt kommt, kann dies zu Kondensationströpfchen an den Wänden führen. Bei erhöhter Luftfeuchtigkeit kann Feuchtigkeit an der Außenseite des Kühlschranks sowie bei Regen an den Außenverkleidungen kondensieren. Dies ist

KÜHLSCHRÄNKE

ein natürliches Phänomen, das aufgrund einer Zunahme der Luftfeuchtigkeit auftritt. Wassertropfen mit einem trockenen Tuch entfernen.

Lärm bei der Arbeit

Wenn Sie es zum ersten Mal einschalten, wird der Kühlschrank mit maximaler Leistung betrieben, um eine schnelle Kühlung zu gewährleisten, und das Geräusch kann laut erscheinen. Nachdem die Innentemperatur unter einen bestimmten Wert gefallen ist, wird das Geräusch schwächer.

Wenn der Kompressor zu arbeiten beginnt oder wenn er Temperatur ausgesetzt ist, beginnen sich verschiedene Teile auszudehnen oder zusammenzuziehen, hören

Sie verschiedene Geräusche - dies ist normal.

Heißer Kompressor

Wenn das Gerät in Betrieb ist, erreicht die Temperatur der Außenfläche des Kompressors mehr als 80°C. Berühren Sie den Kompressor nicht - dies kann zu schweren Verletzungen führen.

Kompressor läuft für eine lange Zeit

Wenn die Umgebungstemperatur zu hoch ist oder zu viele frische Produkte in den Kühlschrank gestellt werden, dauert es eine beträchtliche Zeit, bis sie abgekühlt sind. Danach beginnt das Gerät im normalen Modus mit der eingestellten Temperatur zu arbeiten.

ANLEITUNG ZUR FEHLERSUCHE

Bevor Sie sich an ein Servicecenter wenden, lesen Sie bitte die folgenden Informationen. Dies spart Ihnen Zeit und Geld. Diese Liste enthält eine Beschrei-

bung der häufigsten Fälle, die nicht mit Herstellungsfehlern oder Materialien in dem von Ihnen gekauften Gerät zusammenhängen.

Fehler	Wahrscheinliche	Ursache Abhilfe
Das Bedienfeld leuchtet nicht	Der Netzstecker des Geräts ist nicht richtig eingesteckt	Überprüfen Sie den Anschluss an die Stromversorgung
Ein Piepton ertönt	Die Tür wird nicht länger als 1 Minute fest geschlossen oder offen gelassen	Schließen Sie die Tür vollständig
Kompressor funktioniert nicht	Das Gerät befindet sich im Abtaumodus. Das Gerät ist nicht eingeschaltet	Dies ist ein normaler Zustand zum Auftauen. Überprüfen Sie den Anschluss an die Stromversorgung
Kompressor läuft zu lange	Sie haben kürzlich den Kühlschrank vom Stromnetz getrennt. Sie stellen sofort zu viele frische oder warme Lebensmittel in den Kühlschrank. Zu oft wurden Kühlschranktüren geöffnet oder zu lange offen gelassen	Es dauert mehrere Stunden, bis der Kühlschrank vollständig abgekühlt ist. Warme Speisen können den Dauerbetrieb des Kühlschranks erhöhen, der zum Erreichen der eingestellten Temperatur erforderlich ist. Der Empfang von warmer Luft im Kühlschrank führt zu einer Verlängerung der Betriebsdauer. Reduzieren Sie die Häufigkeit des Öffnens der Kühlschranktür
Vibrationsgeräusche	Unebener oder instabiler Boden. Gegenstände auf dem Kühlschrank vibrieren; Der Kühlschrank hat Kontakt mit der Wand oder mit Möbeln	Überprüfen Sie die Bodenstruktur - der Boden sollte flach und fest sein und auch der Belastung durch das Gewicht des Kühlschranks standhalten. Bewegen Sie Gegenstände oder stellen Sie sie weg. Stellen Sie den Kühlschrank so weg, dass er nicht mit einer Wand oder einem Möbelstück in Berührung kommt

KÜHLSCHRÄNKE

Klimaklassen:

- Erhöht: Dieses Kühlgerät ist für den Gebrauch bei Umgebungstemperaturen zwischen 10°C und 32°C bestimmt.;
- Mäßig: Dieses Kühlgerät ist für den Gebrauch bei Umgebungstemperaturen zwischen 16°C und 32°C bestimmt.;
- Subtropisch: Dieses Kühlgerät ist für den Gebrauch bei Umgebungstemperaturen zwischen 16°C und 38°C bestimmt.;
- Tropisch: Dieses Kühlgerät ist für den Einsatz bei Umgebungstemperaturen zwischen 16°C und 43°C vorgesehen.



Das Symbol auf dem Produkt oder seiner Verpackung weist darauf hin, dass dieses Produkt nicht als normaler Haushaltsabfall zu behandeln ist, sondern an einem Sammelpunkt für das Recycling von elektrischen und elektronischen Geräten abgegeben werden muss. Durch Ihren Beitrag zum korrekten Entsorgen dieses Produkts schützen Sie die Umwelt und die Gesundheit Ihrer Mitmenschen. Umwelt und Gesundheit werden durch falsches Entsorgen gefährdet.

Weitere Informationen über das Recycling dieses Produkts erhalten Sie von Ihrem Rathaus, Ihrer Müllabfuhr oder dem Geschäft, in dem Sie das Produkt gekauft haben. Auf diese Weise können Sie zu einem umweltfreundlichen Recycling beitragen.

Beachten Sie!

Produktstörungen sind auch nicht:

Kühlschränke	Ändern der Farbe der Materialien des Produkts während des Betriebs des Produkts
	Kühlmittelflussgeräusch während des Kompressorbetriebs
	Leichte technische Gerüche von Kunststoff in einem neuen Produkt
	Trübung des Kunststoffs und Veralterung der Gummielemente des Produkts im Laufe der Zeit

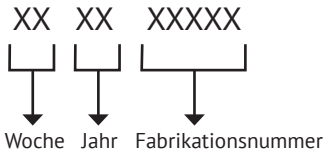
SERIENNUMMER:**HERSTELLER:**

M&G HAUSGERATE GMBH
Potsdamer Str. 92 10785 Berlin

VOM HERSTELLER AUTORISIERTES UNTERNEHMEN:

GmbH «MG Russland», 141400
Region Moskau, Chimki, Butakowo, 4
info@koppersberg.ru

Der Hersteller behält sich das Recht vor, Änderungen an Design,
Konfiguration und Design von Geräten vorzunehmen.

Hergestellt in der VR China





CONTENTS

WARNING.....	31
SAFETY AND WARNING INFORMATION	33
PRODUCT INTRODUCTION	36
INSTALLATION.....	39
OPERATION.....	41
MAINTENANCE.....	50

WARNING

➤ This appliance can be used by children aged from 8 years and above and persons with reduced physical, sensory or mental capabilities or lack of experience and knowledge if they have been given supervision or instruction concerning use of the appliance in a safe way and understand the hazards involved. Children shall not play with the appliance. Cleaning and user maintenance shall not be made by children without supervision.

➤ Children aged from 3 to 8 years are allowed to load and unload refrigerating appliances.

➤ This appliance is not intended for use by persons (including children) with reduced physical, sensory or mental capabilities, or lack of experience and knowledge, unless they have been given supervision or instruction concerning use of the appliance by a person responsible for their safety.

➤ Children should be supervised to ensure that they do not play with the appliance. The refrigerant isobutene (R600a) is contained within the refrigerant circuit of the appliance, a natural gas with a high level of environmental compatibility, with which is nevertheless flammable.

During transportation and installation of the appliance, ensure that none of the components of the refrigerant circuit becomes damaged. The refrigerant (R600a) is flammable.

Symbol ISO 7010 W021

Warning;

Risk of fire/flammable materials!



1. WARNING: The appliance must be positioned so that the plug is accessible.

2. WARNING: If the power cord is damaged, it must be replaced by the manufacturer, its service agent or similarly qualified person to avoid any hazards.

3. WARNING: Keep ventilation openings, in the appliance enclosure or in the built-in structure, clear of obstruction.

4. WARNING: Do not use mechanical devices or other means to accelerate the defrosting process, other than those recommended by the manufacturer.

5. WARNING: Do not damage the refrigerant circuit.

6. WARNING: Do not use electrical appliances inside the food storage compartments of the appliance, unless they are of the type recommended by the manufacturer.

7. WARNING: This unit uses R600a as the refrigerant and cyclopentane as the foaming agent, both of these materials are easily burnt, when discarding the unit it should be kept away from sources of extreme heat.

8. WARNING: Danger of electrical shock, the unit is used yellow-green grounding wire of this appliance must be grounded before operation.

9. WARNING: When the refrigerator is discarded after use please follow all local laws and regulations.

10. WARNING: The refrigerant and insulation blowing gas are flammable. Disposing of the refrigerant can only be done at authorized waste disposal centers. Do not expose the refrigerant or insulation to extreme heat or an open flame.

REFRIGERATOR

11. WARNING: Do not store explosive substances such as aerosol cans with a flammable propellant in this appliance.

12. WARNING: When positioning the appliance, ensure the supply cord is not trapped or damaged.

13. WARNING: Do not locate multiple portable socket-outlets or portable power supplies at the rear of the appliance.

14. WARNING: To avoid contamination of food, please respect the following instructions:

➤ Opening the door for long periods can cause a significant increase of the temperature in the compartments of the appliance.

➤ Clean regularly surfaces that can come in contact with food and accessible drainage systems.

➤ Clean water tanks if they have not been used for 48h; flush the water system connected to a water supply if water has not been drawn for 5 days.

➤ Store raw meat and fish in suitable containers in the refrigerator, so that it is not in contact with or drip onto other food.

➤ Two-star frozen-food compartments are suitable for storing pre-frozen food, storing or making ice-cream and making ice cubes.

➤ One-, two- and three-star compartments are not suitable for the freezing of fresh food.

➤ If the refrigerating appliance is left empty for long periods, switch off, defrost, clean, dry, and leave the door open to prevent mould developing within the appliance.

15. WARNING: Risk of child entrapment. Before you throw away your old refrigerator or freezer:

➤ Take off the doors.

➤ Leave the shelves in place so that children may not easily climb inside.

16. WARNING: Before performing any type of installation or cleaning, disconnect the refrigerator from the power source and reset the temperature controls to the desired setting(s). When you are finished, reconnect the refrigerator to the electrical source and reset the temperature controls to the desired setting.

17. This appliance is intended to be used in household and similar applications such as:

➤ staff kitchen areas in shops, offices and other working environments;

➤ farm houses and by clients in hotels, motels and other residential type environments;

➤ bed and breakfast type environments;

➤ catering and similar non-retail applications.

SAFETY AND WARNING INFORMATION

APPLIANCE CONNECTION

 **CAUTION!** This product is applicable to 220-240V/50Hz only, and the allowable voltage fluctuation range is 187V~242V. It can not be used if the voltage frequency is not 50Hz.

In order to ensure safety, the socket and its cable must be able to withstand the current of above 10A.

LED LIGHT

Replaceable (LED only) light source by a professional.

This product contains two light sources of energy efficiency class F.

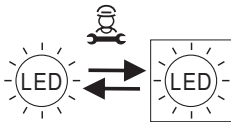

SAFETY AND WARNING INFORMATION

To reduce the risk of fire, electric shock, or injury to persons when using your product, basic safety precautions should be followed, including the following.

Read all instructions before using this appliance.

REFRIGERATOR

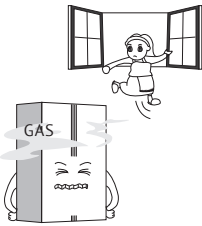

If you believe there is refrigerant leaking, do not touch the unit or the power outlet, ventilate the room and if possible turn your unit off using the circuit breaker. Call the manufacturer immediately.

Refrigerant will cause serious injury when coming into contact with the skin or eyes. If this happens please immediately seek out medical treatment.

Make sure to use a grounded power outlet. Consult a qualified electrician or service person if the grounding instructions are not completely understood, or if you have doubts on whether the appliance is properly grounded.

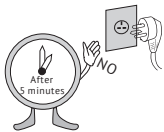

Wait for 5 minutes or longer before reconnecting the power cord. Failure to do so may cause the freezer to fail.

The incorrect grounding may cause breakdown and/or electric shock.

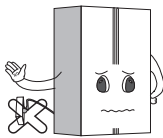

A dedicated outlet should be used. Using several devices at one outlet may cause fire.

Do not allow the power plug to face upward or to be squeezed at the back of the fridge. Water may be flown into or the plug may be damaged, which can cause fire or injury.



Do not allow the power cord bent or pressed by the heavy object to be damaged.

Unplug the power cord when cleaning, handling the interior lamp of the fridge.

Failure to do so may result in a electric shock or other injury.

Remove water or dust from the power plug with a dry clean cloth, do not use wet hands touch it and insert it with the ends of the pins securely connected.



Do not use the fridge for non-domestic perposes (storing medicine or testing material, blood, using on a ship, etc.). It may cause an unexpected risk such as fire, electric shock, deterioration of stored material or chemical reaction.

Do not use or store inflammable materials such as ether, benzene, alcohol, medicine, liquid propane gas, spray or cosmetics near or in the fridge. It may cause explosion or cause a fire.

Do not put any glassware that is not designed for use in a fridge or freezer inside. The glass may crack or break which can lead to injury.

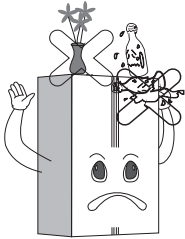

Do not place the heavy object or the dangerous objects such as: cup, flower vase, cosmetics, medicine or any containers with water in the fridge.

It may be dropped and cause injury, fire or electric shock when opening or closing the door.



Do not touch food or containers in the freezer with wet hands. It may cause frostbite.

Do not spray water at the outside or the inside of the fridge or do not clean it with benzene or thinner.

Do not clean the unit with any acidic cleaners, abrasive brushes, sharp tools, and/or any cleaner that contains benzene.

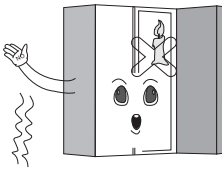

Do not use a drier to dry the inside of the unit, nor light a candle to remove odour. It may cause an explosion or fire.

Do not cling to the door or the trays of the door. It may make the fridge fall down and cause serious injuries or even death. Especially, do not allow the children to do the above.

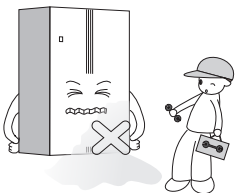

Do not put ice in a thin crystal cup or ceramic ware. It may break cup or ceramic ware to cause injury.

Do not allow anyone except a qualified service person to disassemble, repair, or alter the fridge. Unless directed by the manufacturer. It may cause injury, electric shock or fire.

REFRIGERATOR

This appliance is intended to be used in household and similar applications such as:

- staff kitchen areas in shops, offices and other working environments;
- farm houses and by clients in hotels, motels and other residential type environments;
- bed and breakfast type environments;
- catering and similar non-retail applications.

Do not install the fridge in a wet or high humidity environment. Failure to do so will cause premature deterioration, cause the unit to run more frequently and can cause an electrical shock.

Install the appliance in a dry, well-ventilated room.

The appliance should be placed close to the wall outlet, it is easy to cut off the power supply at the time of the accident.

Do not expose the unit to extreme heat or any open flame.

Keep your unit in a well ventilated area, make sure if the unit is built-in that there is adequate air flow around the unit.

Do not cover or obstruct the exhaust area on the back of your unit, failure to do so may cause eclectically shock or injury. It may cause electric shock or injury.



PRODUCT INTRODUCTION

PRODUCT FEATURES

This unit container super freeze, energy-savings, noise reduction, optimal refrigeration are preset options for your unit.

Precise temperature control

Microcomputer control systems are able to separately control both the fridge and freezer more accurately.

Automatic defrosting

This unit is equipped with a program that controls the frequency and duration of defrosting your freezer. This will make sure that you never need to manually defrost the freezer.

LED display and temperature controls

The control board respectively displays the fridge and freezer temperatures. To change the setting in either section simply press the up or down arrow depending on the chance you would like made.

Tempered glass, safe and reliable

Tempered glass, is safe and reliable, easy to clean and durable.

Easy clean and removable door seal

The door seal(s) are easy to remove and clean, allowing the product to operate efficiently for longer.

Door-open alarm system

If you leave any of your doors open for longer than 1-minute the alarm system will remind you to close the door.

PRODUCT COMPONENTS

The layout of items below are subject to change without notice, and may not look or come setup as seen in the picture below.

The appearance and specifications of the actual product may differ depending on the model.

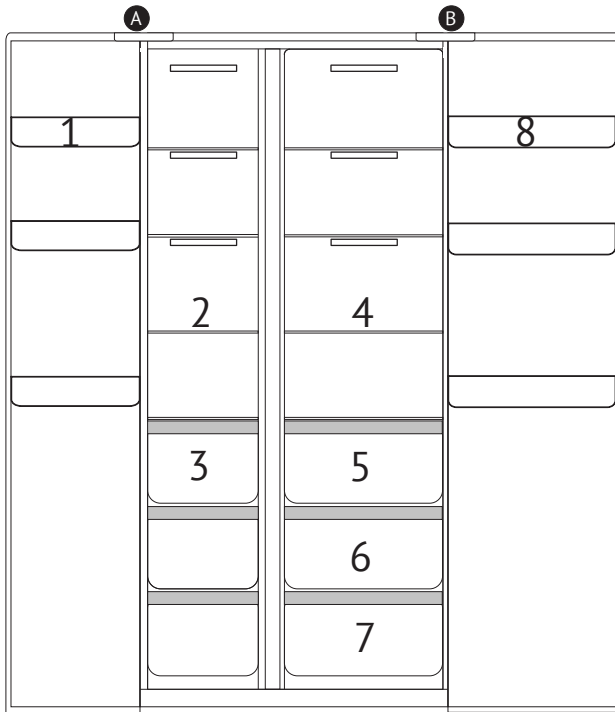

- A** Freezer compartment
- 1** Freezer door rack
- 2** Freezer glass shelves
- 3** Freezer drawer

- B** Refrigerator compartment
- 4** Refrigerator glass shelves
- 5** Flexible temperature zone
- 6** Moist zone
- 7** Crisper
- 8** Refrigerator door rack

REFRIGERATOR

INSTALLATION DIMENSION

Select a good location to place your appliance where it is flat and easy to use. Avoid placing the unit near heat sources, direct sunlight or moisture.

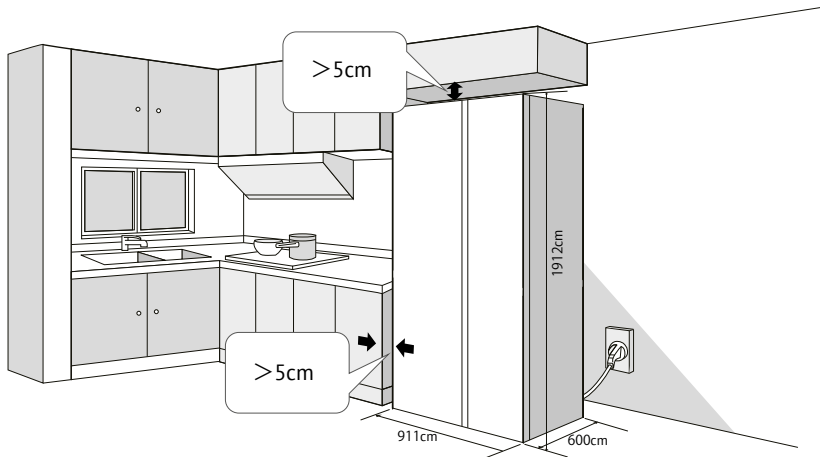

The above figures are a guideline for installation purposes. The actual dimensions of the unit may vary slightly.

To ensure that your unit works at peak efficiency please maintain sufficient space around your unit as outlined on the next page.

INSTALLATION

TRANSPORTATION

Do not carry the refrigerator horizontally or by laying it down.

Do not carry the refrigerator by holding the door or handle; the refrigerator shall be carried by lifting the bottom.

This unit should never be moved alone, two people are required to safely lift or move your unit.



WHERE TO INSTALL YOUR UNIT

The refrigerator must be placed on hard, flat ground; if cushioning is needed, stable, hard, non-flammable cushion blocks shall be used.

DO NOT USE THE FOAM PACKAGING AS CUSHIONING BLOCKS!

The unit shall be kept away from damp locations where water is present. Water or dirt should be removed from any surface of the unit as soon as possible using a soft cloth. This will help prevent rust and will help your unit run at peak efficiency.

Place the refrigerator in a well-ventilated place, reserve a certain space around and behind the refrigerator, and do not cover or block the air grille on the rear cover plate of compressor at the back of refrigerator; keep the refrigerator away from heat source or direct sunlight.

REFRIGERATOR

ADJUSTABLE PLASTIC FEET

When the refrigerator stays in the packing box, plastic feet are in tightened state. After carrying it out from the packing box for placement, please make sure to adjust two front plastic feet until the height is suitable; just adjust two plastic feet with a wrench or directly by hand.

Plastic feet and rear rollers must touch the ground to prevent the refrigerator from movement, vibration or noise. When moving the refrigerator, adjust plastic feet counterclockwise to keep them off the ground, and then push the refrigerator gently to move it.

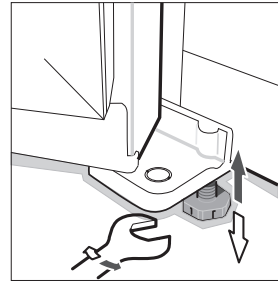
**DOOR RACK**

Disassembly: Hold both sides of the door rack with both hands. Push it from the side without the guide and push it inward as seen in the diagram. Push until the edge of the door rack is separated from the groove of the liner.

Installation: Hold both sides of the door rack with both hands. Install the buckle of the guide side at first. Then push the other side inward slightly, the guide will then click into place and the door rack will be installed. Please make sure it is installed properly before use.

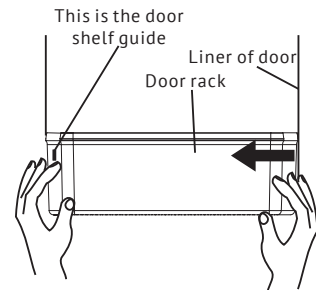



OPERATION

BEFORE USE

Remove all of the packaging, including the foam backing at the bottom of the unit and the tape that fixes the shelves and door bins inside.

Place the refrigerator to a proper position, and adjust the feet to level. It is recommended to wipe out your unit with a warm soapy cloth and dry it thoroughly before use.

Place the refrigerator and adjust to level, clean it, let the refrigerator stand for above 4-6 hours, and then power the unit on. This helps make sure that the oil from the compressor has settled properly, and will help your unit run normally.

STARTING

Connect the power cord, and turn on the power switch.

Upon startup for the first time, the screen will display respective set temperature values (the temperature of the fridge section is set to 5°C, the temperature of the freezer is set to -18°C).

The default mode is energy saving upon startup: the screen displays for 20s and then goes off. This mode to save energy and prolong the service life of LED lights.

REFRIGERATOR

CONTROL PANEL

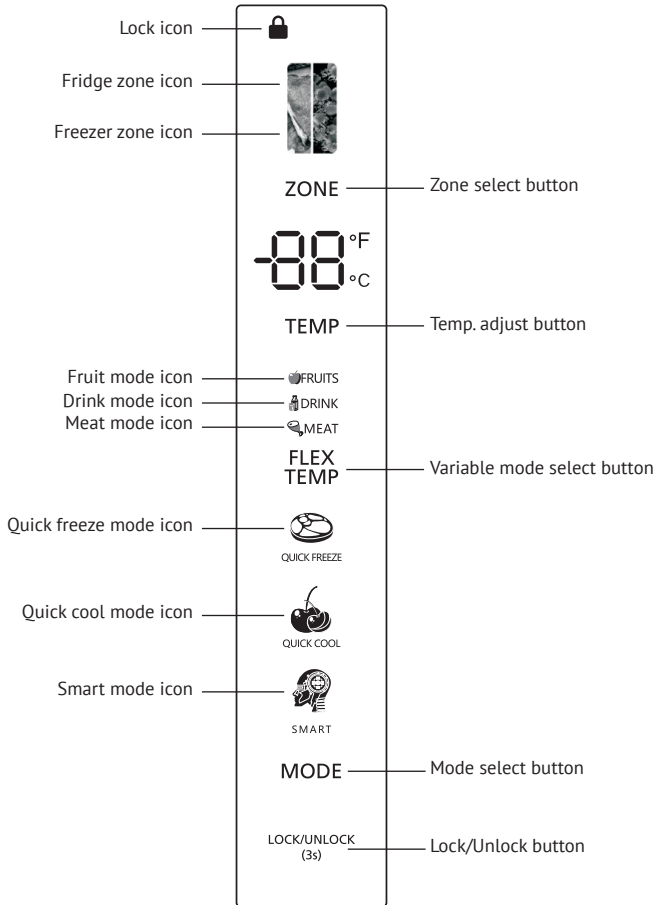

FEATURE SELECTION

Each press of the «MODE» button will cycle through the operating modes.

Smart Mode - the refrigerator will run at 5°C while the freezer will operate at -18°C.

Quick freeze mode – When the quick freeze mode is selected, the compressor will operate continuously to freeze foods faster, and keep them fresh. The quick freeze mode will automatically turn off either after 24h of operation, or when the freezer reaches -28°C. The quick freeze mode icon will turn off, and the freezer will continue to operate at the normal set temperature.

Quick cool mode – When the quick cool mode is selected, the fridge compartment reaches the set temperature in the shortest period, in order to keep the food as fresh as possible. Under this mode, the set temperature of the fridge compartment locks on 2°C. The program runs 150 mins maximally then exits automatically, the quick cool mode icon goes out, which represent the quick cool function is disable, the set temperature returns to the last one before the quick cool mode operates.

TEMPERATURE SETTINGS

➤ **The default temperature of the freezer is -18°C.**

To change the temperature press the «ZONE» button, when the freezer zone

icon is flashing, then press «TEMP» to adjust the freezer zone temperatures.

The freezer zone temperature setting range: -15°C~ -23°C.

💡 **CAUTION:** Do not put fresh foods directly on the frozen foods.

➤ **The default temperature of the fridge is 5°C.**

To change the temperature press the «ZONE» button, when the fridge zone icon is flashing, then press «TEMP» to adjust the fridge zone temperature.

The fridge zone temperature setting range: 2°C~ 8°C.

FLEX TEMP. DRAWER

This product has a flex temperature drawer.

Press «FLEX TEMP» button to select «FRUITS», «DRINK», «MEAT» mode.

➤ Drink mode: the flex temperature drawer will run at 0°C.

➤ Meat mode: the flex temperature drawer will run at -4°C.

➤ Fruits mode: the flex temperature drawer will run at 4°C.

OPEN DOOR ALARM

When the refrigerator door is open for above 2 min, the buzzer will alarm to remind users to close the door. After the door is closed, the alarm sound will stop automatically.

Long press «ZONE» button and «FLEX TEMP» button for 3 seconds, you can turn on or off the door open alarm sound.

REFRIGERATOR**FRIDGE COMPARTMENT SWITCH OFF/ON**

Press «ZONE» button, when the fridge zone icon is flashing, then long press «ZONE» button for 10s to set fridge zone on/off, when fridge zone is switched off, the fridge temperature digital display «--»; under the fridge zone switched off state, long press «ZONE» button for 10s to re-start the fridge function.

REFRIGERATOR CHAMBER

The fridge compartment should mainly be used to store food that will be consumed in a short time.

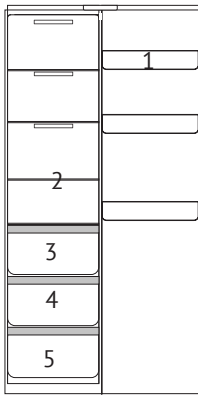

1. Refrigerator door rack
2. Refrigerator glass shelves
3. Flexible temperature zone
4. Moist zone
5. Crisper

FREEZING CHAMBER

The freezing chamber is used to freeze foods, store deeply frozen foods and make ice cubes. It can preserve foods for a long time.

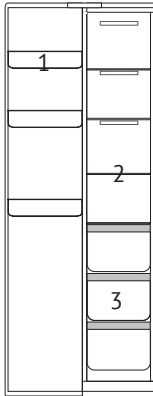

1. Freezer door rack
2. Freezer glass shelves
3. Freezer drawer

CAUTION!

The food especially the oily food which stored in refrigerator, please avoid the direct contact with the liner. When the interior stained with oil or oily food soup stains, should be cleaned immediately to avoid the long contact with the liner which may lead to the liner corrosion and cracking.

1) Two-star (**) frozen-food compartments are suitable for storing pre-frozen food, storing or making ice-cream and making ice cubes.

2) One star (*), two star (**) and three star (***) compartments are not suitable for the freezing of fresh food.

3) If the refrigerating appliance is left empty for long periods, switch off, defrost, clean, dry, and leave the door open to prevent mould developing within the appliance.

4) Please depend on the actual situation of the product.

REFRIGERATOR

INSTRUCTIONS FOR STORING FOODS**⚠ CAUTION**

➔ When storing freezing foods, put them to the inside of freezing chamber, other than the bottle rack.

➔ Do not put bottled or canned foods into the freezing chamber to prevent frost cracking. Before putting hot foods into the refrigerator, cool them to room temperature first; otherwise, they will increase power consumption.

➔ Mark the freezing date on the packaging bag according to different storage lives of foods, so as to prevent foods from exceeding the time limit.

➔ Divide foods into proper pieces and package them separately, which are easy to freeze thoroughly and will not frozen together.

➔ The packaging materials shall be odorless, airtight, watertight and pollution-free, so packaged foods are not easy to taint by other odor, without quality reduction.

➔ Do not put too many fresh foods into the freezing chamber once, preferably not exceeding the freezing capacity value of refrigerator.

➔ Melted foods can not be frozen again, unless they are made into dishes; otherwise, their service quality will be affected.

➔ Glass bottles or glass containers shall not be placed into the freezing chamber or at the air outlet of refrigerating chamber duct; otherwise, they may explode.

➔ Foods can not block the air outlet; otherwise, abnormal air circulation will be caused.

STORAGE OF FOODS

Your appliance has the accessories as the «Structure illustration» showed in general, with this part instruction you can have the right way to storage your food. The glass shelves and crisper can be removed to store food if needed.

🔔 **Note:** Food is not allowed to touch directly all surfaces inside the appliance. It has to be wrapped separately in aluminum sheet or in cellophane sheet or in airtight plastic boxes

Precautions for internal and external cleaning of refrigerator:

➔ Before cleaning, always turn off the power switch, disconnect the power plug.

➔ During cleaning, make sure that no water will enter the switch, control panel, door lamp and top control box.

➔ Remove dirt from the outside of refrigerator with mild cleaner, then wipe with clean soft cloth, and let the refrigerator dry naturally.

➔ When cleaning door sealing strip, always use clean water, wipe with dry cloth and let it dry naturally. Wet soft cloth with warm water or neutral cleaner to wipe the refrigerator body except the door sealing strip.

➔ It is forbidden to flush the refrigerator directly with water, which will affect electrical insulation properties, etc.

➤ It is forbidden to clean the refrigerator with metal wipers, wire brushes, coarse abrasive cleaners, strong alkaline detergents, or flammable or toxic cleaning fluids.

Dairy foods and eggs

Most pre-packed dairy foods have a recommended 'use by/best before/best by/ date stamped on them. Store them in the fridge compartment and use within the recommended time.

Butter can become tainted by strong smelling foods so it is best stored in a sealed container. Eggs should be stored in the fridge compartment.

Red meat

Place fresh red meat on a plate and loosely cover with waxed paper, plastic wrap or foil. Store cooked and raw meat on separate plates. This will prevent any juice lost from the raw meat from contaminating the cooked product.

Poultry

Fresh whole birds should be rinsed inside and out with cold running water, dried and placed on a plate. Cover loosely with plastic wrap or foil.

Poultry pieces should also be stored this way. Whole poultry should never be stuffed until just before cooking, otherwise food poisoning may result.

Fish and seafood

Whole fish and fillets should be used on the day of purchase. Until required refrigerate on a plate loosely covered with

plastic wrap, waxed paper or foil. If storing overnight or longer, take particular care to select very fresh fish.

Whole fish should be rinsed in cold water to remove loose scales and dirt and then patted dry with paper towels. Place whole fish or fillets in a sealed plastic bag.

Keep shellfish chilled at all times. Use within 1-2 days.

Precooked foods and leftovers

These should be stored in suitable covered containers so that the food will not dry out.

Keep for only 1-2 days.

Reheat leftovers only once and until steaming hot.

Vegetable container

The vegetable container is the optimum storage location for fresh fruit and vegetables.

Take care not to store the following at temperatures of less than 6°C for long periods: citrus fruit, melons, aborigines, pineapple, papaya, curette, passion fruit, cucumber, peppers, tomatoes.

Undesirable changes will occur at low temperatures such as softening of the flesh, browning and/or accelerated decaying

Do not refrigerate avocados (until they are ripe), bananas and mangoes.

REFRIGERATOR

FOOD	Location (Refrigerator chamber)
Butter, cheese	Upper door rack
Eggs	Door rack
Fruit, vegetables, salad	Crisper
Meat, sausage, cheese, milk	Lower area (lowest shelf 1 crisper cover)
Dairy products, canned food, cans	Upper area or door rack
Drinks, bottles, tubes	Door rack
FOOD	Location (Freezer chamber)
Small frozen food	Door rack
Packaged frozen foods	Freezer drawer
Fish, meat, ice cream	Lower area (lower shelf or drawer)

Note: Food is not allowed to touch directly all surfaces inside the appliance. It has to be wrapped separately in aluminum sheet or in cellophane sheet or in airtight plastic boxes.

Freezing and storing food in the freezer compartment

- To store deep-frozen food.
- To make ice cubes.
- To freeze food.

Note: Ensure that the freezer compartment door has been closed properly.

Purchasing frozen food

- Packaging must not be damaged.
- Use by the «use by/best before/best by/» date.
- If possible, transport deep-frozen food in an insulated bag and place quickly in the freezer compartment.

Storing frozen food

Store at -18°C or colder. Avoid opening the freezer compartment door unnecessarily.

Freezing fresh food

Freeze fresh and undamaged food only.

To retain the best possible nutritional value, flavour and colour, vegetables should be blanched before freezing. Aubergines, peppers, zucchini and asparagus do not require blanching.

➤ The following foods are suitable for freezing:

Cakes and pastries, fish and seafood, meat, game, poultry, vegetables, fruit, herbs, eggs without shells, dairy products such as cheese and butter, ready meals and leftovers such as soups, stews, cooked meat and fish, potato dishes, souffles and desserts.

➤ The following foods are not suitable for freezing:

Types of vegetables, which are usually consumed raw, such as lettuce or radishes, eggs in shells, grapes, whole apples, pears and peaches, hard-boiled eggs, yogurt, soured milk, sour cream, and mayonnaise.

Recommended storage times of frozen food in the freezer compartment

These times vary depending on the type of food. The food that you freeze can be preserved from 1 to 12 months (minimum at -18°C).

FOOD	Storage time
Bacon, casseroles, milk	1 month
Bread, ice cream, sausages, pies, prepared shellfish, oily fish	2 months
Non-oily fish, shellfish, pizza, scones and muffins	3 months
Ham, cakes, biscuits, beef and lamb chops, poultry pieces	4 months
Butter, vegetables (blanched), eggs whole and yolks, cooked cray fish, minced meat (raw), pork (raw)	6 months
Fruit (dry or in syrup), egg whites, beef (raw), whole chicken, lamb (raw), fruit cakes	12 months

REFRIGERATOR

**MAINTENANCE****DEFROSTING**

This production has automatic defrosting function, without manual operation.

CLEANING**Precautions for internal and external cleaning of refrigerator:**

➤ Before cleaning, always turn off the power switch, disconnect the power plug.

➤ During cleaning, make sure that no water will enter the switch, control panel, doorlamp and top control box.

➤ Remove dirt from the outside of refrigerator with mild cleaner, then wipe with clean soft cloth, and let the refrigerator dry naturally.

➤ When cleaning door sealing strip, always use clean water, wipe with dry cloth and let it dry naturally. Wet soft cloth with warm water or neutral cleaner to wipe the refrigerator body except the door sealing strip.

➤ It is forbidden to flush the refrigerator directly with water, which will affect electrical insulation properties, etc.

➤ It is forbidden to clean the refrigerator with metal wipers, ware brushes, coarse abrasive cleaners, strong alkaline detergents, or flammable or toxic cleaning fluids.

After cleaning, connect the power plug of refrigerator, and connected with the refrigerator.

GENERAL INFORMATION**On vacation**

➤ When you want to leave for vacation, you had better to make the refrigerator operate continuously and leave foods that can be stored for a short time. If you want to stop the refrigerator, remove all foods, disconnect the power plug, clean the inside of refrigerator fully, and open the door to avoid producing abnormal odors.

At power failure

➤ Generally, short-term power failure will not affect the temperature of the refrigerator sharply. However, if power failure lasts for a long time, you shall reduce the opening frequency of refrigerator, and shall not put fresh foods into the refrigerator (prevent rise in the temperature of refrigerator from speeding up).

➤ If you know power failure is coming, you can turn on the «Super Freezer» function in advance to keep the temperature of refrigerator to the lowest value.

Shutdown

➤ Generally, it is not suggested to stop refrigerator or turn off the power switch; otherwise, the life of refrigerator may be affected.

If the ambient temperature is too low during shutdown, the remaining water in the water system may be iced; in this case, please contact technicians to come for emptying the refrigerator.

ENERGY SAVING TIPS

➤ Make sure to keep the refrigerator away from heat source and direct sunlight.

➤ Before storing hot foods, cool them to room temperature and then put into refrigerator.

➤ Close the door timely, reduce the opening frequency, and shorten the opening time.

➤ When unfreezing frozen foods, you can put them into the refrigerating chamber, which will assist in refrigeration of the refrigerating chamber.

➤ Make sure that the temperature sensor is not covered or blocked by foods, and keep proper distance with foods.

NORMAL PHENOMENA

Button failure

Please check the control board whether the fridge under lock mode. When under lock mode, all buttons can't work.

Low voltage, the compressor can't start

You should purchase pressurizer of more than 1000W when the area of the appliance installation, that's better to protect your fridge.

Long time to start

When the ambient temperature is too high, it will take long time to start the appliance.

Middle beams feel hot

Middle beams feel hot after a period of time of the appliance run, it belongs to the normal phenomenon.

Dew drops

When external air flows into the cool inner surface of the fridge, dew drops can be formed. If the humidity of the installed location is high or during the rainy season, dew drops can form on the outer side of the fridge. This is a natural phenomenon that occurs during the humid weather, wipe the water drops with a dry cloth.

Noise

When you operate the fridge for the first time, the fridge will operate at high speed to cool fast and the sound can seem louder. When the internal temperature falls below a certain level, the noise will subside. When the operation of the compressor is starting or ending; various parts expanding/contracting or various control devices operating or temperature change within the fridge, you will hear the sounds, these are normal sounds.

Compressor hot

When working, the temperature of the compressor outer is more than 80°C, please do not touch the compressor, it may cause serious injury.

Compressor long time running

When the ambient temperature is too high or too much fresh food is put into the fridge, it will take a long time to cool down until the appliance reaches the setting temperature.

REFRIGERATOR

TROUBLESHOOTING

Before calling for service, review this list. It may save you both time and expense. This list includes common occurrences that are not the result of defective workmanship or materials in this appliance.

Fault	Possible cause	Remedial action
No display on the display panel	The mains plug of the appliance is not in the socket properly	Check whether the power is on
Alarm sound	Door is slightly open or not close more than 1 minute	Close the door completely
The compressor do not work	It's under defrosting mode. Power is not connected well	It's normal for defrosting. Check whether the power is connected well
Compressor runs too long	The fridge has recently been disconnected for a period of time. Put too much fresh or hot food. Doors are opened too frequently or too long	It takes some hours for the fridge to cool down completely. Hot food will cause the fridge to run longer until the desired temperature is reached. Warm air entering the fridge cause it to run longer. Open the door less often
Vibrating noise	Floor is uneven or weak. Items placed on the top of the fridge are vibrating. Fridge is touching wall or cabinets	Be sure floor is level and solid and can adequately support fridge. Remove items. Move fridge so that does not touch the wall or cabinets

Climate class:

- Extended temperate (SN): «this refrigerating appliance is intended to be used at ambient temperatures ranging from 10°C to 32°C».
- Temperate (N): «this refrigerating appliance is intended to be used at ambient temperatures ranging from 16°C to 32°C».
- Subtropical (ST): «this refrigerating appliance is intended to be used at ambient temperatures ranging from 16°C to 38°C».
- Tropical (T): «this refrigerating appliance is intended to be used at ambient temperatures ranging from 16°C to 43°C».



This marking indicates that this product should not be disposed with other household wastes throughout the EU. To prevent possible harm to the environment or human health from uncontrolled waste disposal, recycle it responsibly to promote the sustainable reuse of material resources.

To return your used device, please use the return and collection systems or contact the retailer where the product was purchased. They can take this product for environmental safe recycling.

Please note!

The following shall not be considered as defects of the Product

Refrigerators	Discoloration of product materials when using the product
	Noise of flowing coolant during compressor operation
	Minor technical smells of plastic coming from a new product
	Blushing of plastic and aging of rubber elements of the product over time

REFRIGERATOR

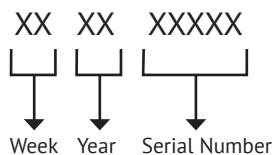
SERIAL NUMBER:**MANUFACTURER:**

M&G HAUSGERATE GMBH
Potsdamer Str. 92 10785 Berlin

COMPANY AUTHORIZED BY THE MANUFACTURER:

LLC «MG Rusland», 141400
Moscow region, Khimki, Butakovo, 4
info@kuppersberg.ru

The manufacturer reserves the right to make any changes to design, outside appearance and scope of supply of appliance.

Made in PRC





СОДЕРЖАНИЕ

ПРЕДУПРЕЖДЕНИЯ	56
ИНФОРМАЦИЯ ПО ТЕХНИКЕ БЕЗОПАСНОСТИ И ПРЕДОСТЕРЕЖЕНИЯ	59
ОПИСАНИЕ ПРИБОРА	63
УСТАНОВКА	66
ЭКСПЛУАТАЦИЯ	68
ОБСЛУЖИВАНИЕ	77

ХОЛОДИЛЬНИК

 **ПРЕДУПРЕЖДЕНИЯ**

⇒ Данным прибором разрешается пользоваться детям в возрасте 8 лет и старше, а также лицам с ограниченными физическими, сенсорными или умственными способностями, а также не имеющим достаточного опыта и знаний для работы с ним, но только в том случае если они находятся под присмотром или были обучены безопасной эксплуатации прибора и знают о возможных опасностях, связанных с его неправильным использованием. Не разрешайте детям играть с прибором. Очистку прибора и уход за ним разрешается выполнять детям только под присмотром взрослого.

⇒ Детям в возрасте от 3 до 8 лет разрешается помещать продукты внутрь холодильника и извлекать их из него.

⇒ Этот прибор не предназначен для использования лицами (включая детей) с ограниченными физическими, сенсорными или умственными способностями, или с недостатком опыта и знаний, если только они не находятся под присмотром или не проинструктированы относительно использования прибора лицом, ответственным за их безопасность.

⇒ Дети должны находиться под присмотром, чтобы они не играли с прибором.

В холодильном контуре данного прибора содержится хладагент R600a (изобутан) – природный газ, который является безвредным для окружающей среды, но при этом легко воспламеняющимся веществом. Во время транспортировки и установки прибора необхо-

димо предпринимать соответствующие меры по предотвращению повреждения компонентов холодильного контура.

Хладагент (R600a) является легко воспламеняющимся веществом.

Знак согласно ISO 7010 W021 – предупреждение; Опасность пожара / легко воспламеняющиеся материалы!



1. Внимание: Прибор должен быть установлен таким образом, чтобы обеспечивался свободный доступ к вилке питания.

2. Внимание: В случае повреждения кабель питания должен быть заменен специалистом компании-изготовителя, официальным сервисным центром или другим лицом, обладающим соответствующей квалификацией. В противном случае возможно возникновение опасных ситуаций.

3. Внимание: Не допускайте перекрытия вентиляционных отверстий в корпусе прибора или кухонном модуле. Прибор не подлежит встраиванию.

4. Внимание: Не используйте с целью ускорения процесса размораживания механические устройства или иные средства, если только они не рекомендованы компанией-изготовителем.

5. Внимание: Не допускайте повреждения холодильного контура.

6. Внимание: Запрещается использовать в отделениях для хранения продуктов какие-либо электрические

устройства, за исключением тех, которые рекомендованы компанией-изготовителем холодильника.

7. Внимание: В данном приборе используется хладагент R600a, а также циклопентан (в качестве пенообразователя). Оба этих материала легко воспламеняются, по этой причине не допускается размещать прибор, например, после окончания срока его службы, рядом с источником открытого огня, а также выполнять с ним какие-либо работы с использованием открытого огня.

8. Внимание: Опасность поражения электрическим током: перед началом эксплуатации желто-зеленый заземляющий провод прибора должен быть подсоединен к системе заземления.

9. Внимание: Утилизация холодильника по окончании срока его службы должна осуществляться в соответствии с местными нормами и правилами.

10. Внимание: Хладагент и изоляционный газ являются легковоспламеняющимися веществами. Для утилизации прибор необходимо доставить в центр, специализирующийся на утилизации такого типа отходов. Запрещается подвергать прибор воздействию открытого пламени.

11. Внимание: Не храните в этом приборе взрывоопасные вещества, такие как аэрозольные баллончики с легковоспламеняющимся пропеллентом.

12. Внимание: При перемещении прибора в место установки следите за тем, чтобы кабель питания не был пережат или иным образом поврежден.

13. Внимание: Запрещается размещать у задней стенки прибора многоместные розетки или портативные источники питания.

14. Внимание: Во избежание порчи продуктов, пожалуйста, соблюдайте приведенные ниже указания:

➤ Открытая дверь, оставленная на длительное время, может привести к значительному повышению температуры в отделениях прибора.

➤ Регулярно очищайте поверхности, которые могут соприкасаться с продуктами, а также внешние компоненты системы слива.

➤ Очистите резервуары для чистой воды, если они не использовались в течение 48 часов; промойте систему подачи воды, если вода не использовалась в течение 5 дней.

➤ Храните сырое мясо и рыбу в холодильнике в соответствующих контейнерах так, чтобы эти продукты не контактировали с другими продуктами и выделяющиеся ими жидкости не могли попасть на другие продукты.

➤ Отделения для замороженных продуктов, отмеченные двумя звездочками (**), подходят для хранения предварительно замороженных продуктов, хранения или приготовления мороженого и приготовления кубиков льда.

➤ Отделения, отмеченные одной (*), двумя (**) и тремя звездами (***), не подходят для замораживания свежих продуктов.

➤ Если холодильник необходимо на длительное время оставить пустым, то его следует выключить, разморозить,

ХОЛОДИЛЬНИК

очистить, высушить и оставить дверь открытой так, чтобы внутри прибора не могла образоваться плесень.

15. Внимание: Риск запираания дверей.

Прежде чем выбросить старый прибор:

- Снимите двери.
- Оставьте полки на месте, чтобы дети не могли забраться внутрь.

16. Внимание: Перед выполнением любого типа установки, очистки или обслуживания отключите холодильник от источника питания и переустановите температуру на заводские настройки.

Когда вы закончите, снова подключите холодильник к источнику электро-

энергии и установите температуру на желаемую настройку.

17. Внимание: Этот прибор предназначен для использования в бытовых и аналогичных целях, таких как:

- кухонные зоны для персонала в магазинах, офисах и других рабочих помещениях;
- фермерские дома и гостиницы, мотели и другие помещения жилого типа;
- размещение типа В&В (постель и завтрак);
- кейтеринг и аналогичные нерозничные предприятия.

ИНФОРМАЦИЯ ПО ТЕХНИКЕ БЕЗОПАСНОСТИ И ПРЕДОСТЕРЕЖЕНИЯ

ПОДКЛЮЧЕНИЕ ПРИБОРА

 **ВНИМАНИЕ!** Данное изделие предназначено для питания только от сети с параметрами 220–240 В / 50 Гц, при этом допустимо отклонение напряжения в диапазоне 187–242 В. Не допускается подключать прибор к сети, частота которой отличается от 50 Гц.

В целях обеспечения безопасности розетка и подсоединяемый к ней кабель питания должны выдерживать ток свыше 10 А.

СВЕТОДИОДНАЯ ЛАМПА

Источник света (светодиод) заменяется только профессионалом.

Данный продукт содержит два источника света класса энергоэффективности F.

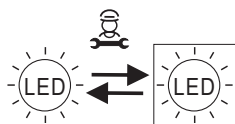

ИНФОРМАЦИЯ ПО ТЕХНИКЕ БЕЗОПАСНОСТИ И ПРЕДОСТЕРЕЖЕНИЯ

С целью уменьшения опасности возгорания, поражения электрическим током или травм при использовании данного прибора соблюдайте основные правила техники безопасности, в том числе указанные ниже.

Перед использованием данного прибора внимательно изучите все указания.

ХОЛОДИЛЬНИК

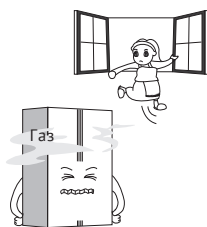

Если вы считаете, что произошла утечка хладагента, не прикасайтесь к прибору или розетке, проветрите помещение и, если возможно, выключите розетку с помощью автоматического выключателя (предохранителя). Немедленно сообщите об этом производителю.

Хладагент может причинить серьезные травмы при попадании на кожу или в глаза. Если это произошло, немедленно обратитесь за медицинской помощью в лечебное учреждение.

Обязательно используйте заземленную розетку. Проконсультируйтесь с квалифицированным электриком или специалистом по обслуживанию, если вы не полностью поняли инструкции по заземлению или если у вас есть сомнения в правильности заземления прибора.

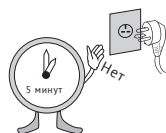

Подождите 5 минут или дольше перед повторным подключением шнура питания. Невыполнение этого требования может привести к выходу из строя прибора.

Неправильное заземление может привести к поломке и/или поражению электрическим током.

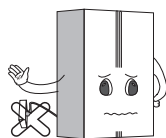

Следует использовать отдельную розетку. Использование нескольких устройств в одной розетке может привести к пожару.

Не допускайте, чтобы вилка была направлена вверх или сжималась в задней части холодильника. Вода может попасть внутрь и вилка может быть повреждена, что может привести к пожару или травме.

Не сгибайте шнур питания и не сдавливайте его тяжелым предметом.

Отсоединяйте шнур питания при чистке, замене лампы холодильника.

Невыполнение этого требования может привести к поражению электрическим током или другим травмам.



Удалите влагу или пыль с вилки питания сухой чистой тканью, не прикасайтесь к ней мокрыми руками и вставьте ее обратно, соблюдая осторожность.

Не используйте холодильник в целях, для которых он не предназначен (например, для хранения лекарств или материалов для анализа или проб крови, не используйте его на судне и т.д.).

Не используйте и не храните легковоспламеняющиеся материалы: эфир, бензол, спирт, лекарства, жидкий пропан, спрей или косметику рядом, или в холодильнике. Это может привести к взрыву или пожару.

Не кладите внутрь стеклянную посуду, не предназначенную для использования в холодильнике или морозильной камере. Стекло может треснуть или разбиться, что может привести к травме.

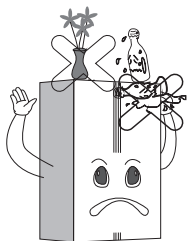

Не ставьте тяжелые предметы или опасные предметы, такие как: чашка, ваза для цветов, косметика, лекарства или любые емкости с водой в холодильнике. Они могут упасть и стать причиной травмы, возгорания или поражения электрическим током при открытии или закрытии двери.

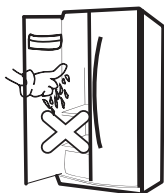

Не прикасайтесь к продуктам или контейнерам в морозильной камере мокрыми руками. Это может вызвать обморожение.

Не распыляйте воду снаружи или внутри холодильника, не используйте для его очистки бензол или растворители.

Не очищайте устройство кислотными чистящими средствами, абразивными щетками, острыми инструментами и/или чистящими средствами, содержащими бензол.

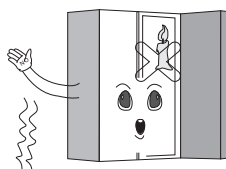

Не используйте внутри холодильника осушители и не зажигайте внутри холодильника ароматические свечи для удаления запаха. Это может привести к опасности взрыва или возгорания.

Не опирайтесь руками на дверь или полки двери, не висите на них. Это может привести к падению холодильника или повреждению ваших рук. Не допускайте, чтобы это делали дети.

ХОЛОДИЛЬНИК

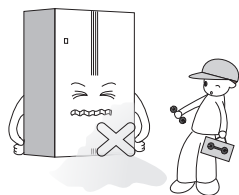

Не кладите лед в тонкую хрустальную или керамическую посуду. Он при переохлаждении может разбить чашку или керамическую посуду и нанести травмы.

Все работы, связанные с разборкой, ремонтом и изменением конструкции холодильника, должны выполняться только квалифицированными техническими специалистами. Действия неквалифицированного персонала могут приводить к травмам, поражению электрическим током или возгоранию.

Этот прибор предназначен для использования в бытовых и аналогичных целях, таких как:

- кухонные зоны для персонала в магазинах, офисах и других рабочих помещениях;
- фермерские дома и гостиницы, мотели и другие помещения жилого типа;
- размещение типа В&В (постель и завтрак);
- кейтеринг и аналогичные нерозничные предприятия.

Не устанавливайте холодильник во влажном месте или таким образом, что на него может попасть вода или дождь.

Ухудшение или повреждение изоляции электрических деталей может привести к утечке тока.

Регулярно проверяйте работу холодильника.

Устанавливайте прибор в сухом, хорошо проветриваемом помещении.

Прибор следует установить так, чтобы в случае опасности всегда была возможность отключить его от сетевого питания. Не подвергайте устройство воздействию высоких температур или любого открытого огня.

Храните устройство в хорошо проветриваемом помещении. Если устройство встроено, убедитесь, что вокруг устройства имеется достаточная циркуляция воздуха.

Не закрывайте и не загромождайте выпускное отверстие на задней панели вашего устройства, в противном случае это может привести к поражению электрическим током или травме.

ОПИСАНИЕ ПРИБОРА

ОСОБЕННОСТИ ПРИБОРА

Быстрая заморозка, энергосбережение, шумоподавление, оптимальное охлаждение – предустановленные параметры для вашего устройства.

Точное регулирование температуры

Предусмотрена отдельная настройка параметров температуры в морозильном и холодильном отделениях

Автоматическое размораживание

Данное устройство оснащено программой, которая контролирует частоту и продолжительность размораживания морозильной камеры. Это гарантирует, что вам никогда не придется размораживать морозильную камеру вручную.

Светодиодный дисплей и контроль температуры

На панели управления соответственно отображаются температуры холодильника и морозильной камеры. Чтобы изменить настройку в любом

разделе, просто нажмите стрелку вверх или вниз в зависимости от того, что вы хотите настроить.

Закаленное стекло – безопасное и прочное

Безопасное и прочное закаленное стекло легко очищается и имеет длительный срок службы.

Легко очищаемое съемное уплотнение двери

Уплотнитель очень просто снимается с двери и очищается, имеет длительный срок службы.

Звуковое оповещение об открытой двери

Если дверь остается открытой более 1 минуты, то система звукового оповещения напоминает о том, что ее необходимо закрыть.

ХОЛОДИЛЬНИК

КОМПОНЕНТЫ ПРИБОРА

Все рисунки в этом руководстве являются схематичными; некоторые функции и дополнительные принадлежности могут не полностью соответствовать приобретенному вами холодильнику,

точная конструкция и конфигурация зависят от конкретного изделия.

Внешний вид и технические характеристики реального продукта могут отличаться в зависимости от модели.

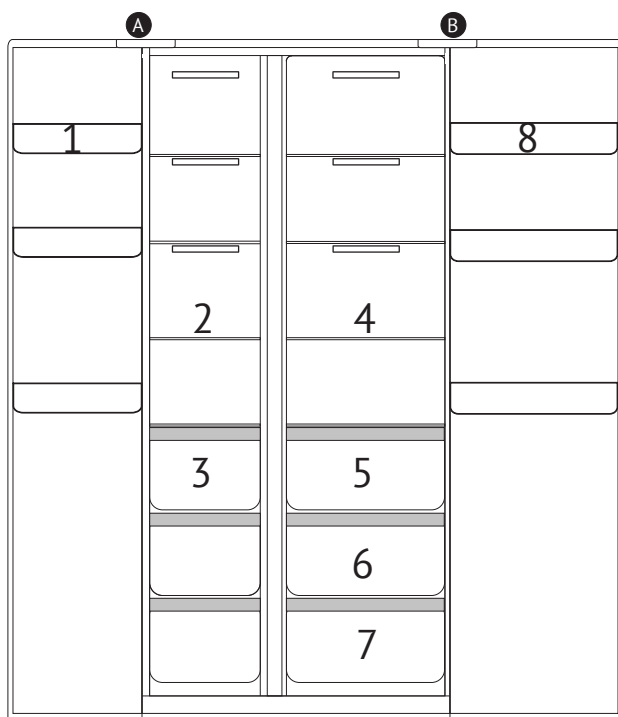

- A** Морозильное отделение
- 1** Дверные полки
- 2** Стеклянные полки
- 3** Ящик морозильной камеры
- B** Холодильное отделение
- 4** Стеклянные полки

- 5** Flex zone (Зона с регулируемой температурой)
- 6** Moist zone (Зона повышенной влажности)
- 7** Fresh zone (Зона свежести)
- 8** Дверные полки

УСТАНОВОЧНЫЕ РАЗМЕРЫ

Выберите подходящее место для установки своего прибора – имеющее ровный пол и обеспечивающее удобное его использование. Не размещайте

прибор вблизи источников тепла, в местах, не защищенных от воздействия прямых солнечных лучей, а также в помещениях с высокой влажностью.

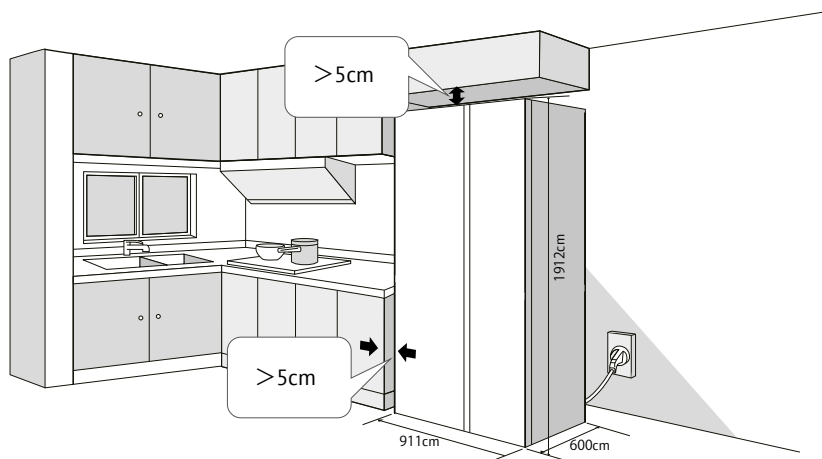

Приведенная на рисунке выше схема предназначена только для монтажа и не представляет собой изображения реального изделия. Конкретные размеры могут варьироваться.

Чтобы устройство работало с максимальной эффективностью, обеспечьте достаточное пространство вокруг устройства.

ХОЛОДИЛЬНИК

⚠ УСТАНОВКА**ТРАНСПОРТИРОВКА**

Запрещается перевозить холодильник в горизонтальном или перевернутом вертикальном положении.

Запрещается переносить холодильник, удерживая его за дверь или ручку; переносить холодильник следует, приподнимая его за нижнюю часть.

Это устройство не следует перемещать в одиночку, для безопасного подъема или перемещения устройства требуется два человека.

**ТРЕБОВАНИЯ К МЕСТУ УСТАНОВКИ**

Холодильник должен быть установлен на твердой, ровной поверхности; если нужна амортизация, необходимо использовать устойчивые, жесткие амортизирующие прокладки из негорючих материалов.

УСТАНОВКА ХОЛОДИЛЬНИКА НА ПОДКЛАДКИ ИЗ ПЕНОПЛАСТА НЕ ДОПУСКАЕТСЯ!

Не допускается устанавливать холодильник во влажных местах, в которых возможно расплывание воды; воду и загрязнения необходимо своевременно удалять мягкой тканью для предотвращения появления ржавчины - это поможет достичь лучшей энергоэффективности.

Поместите холодильник в хорошо вентилируемом месте, оставьте достаточное свободное пространство вокруг холодильника и за ним, не закрывайте и не блокируйте воздуховыпускную решетку на задней крышке компрессора в задней части холодильника; не устанавливайте холодильник рядом с источниками тепла или в местах воздействия прямого солнечного излучения.

РЕГУЛИРОВКА ПЛАСТИКОВЫХ НОЖЕК

Когда холодильник находится в заводской упаковке, пластиковые ножки холодильника полностью прикручены к его дну. После его распаковки отрегулируйте высоту двух передних пластиковых ножек с помощью гаечного ключа или вручную.

Для предотвращения смещения прибора, излишней вибрации или шума в его работе пластиковые ножки и задние ролики должны касаться пола.

Если холодильник необходимо переместить в другое место, закрутите пластиковые ножки, поворачивая их против часовой стрелки так, чтобы они не касались поверхности пола, а затем аккуратно передвигайте холодильник.

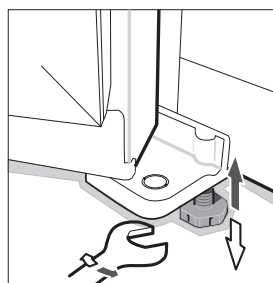

ДВЕРНАЯ ПОЛКА

Демонтаж: Держите дверную полку с обеих сторон руками. Нажимайте со стороны без направляющей и вдавливайте внутрь, как показано на схеме. Нажимайте до тех пор, пока край дверной стойки не отойдет от обшивки.

Установка: Держите дверную полку с обеих сторон руками. Сначала установите направляющую. Затем слегка надавите на другую сторону внутрь, направляющая защелкнется, и дверная стойка будет установлена.

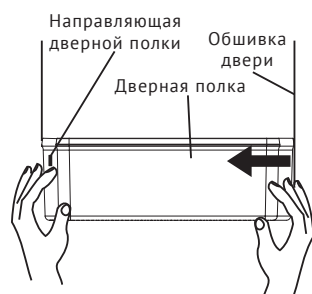

ХОЛОДИЛЬНИК

 **ЭКСПЛУАТАЦИЯ****ПЕРЕД НАЧАЛОМ
ИСПОЛЬЗОВАНИЯ**

Удалите весь упаковочный материал, включая пенопластовые подкладки в нижней части холодильника и ленту, фиксирующую принадлежности в коробке.

Поместите холодильник в нужное положение и отрегулируйте ножки до необходимого уровня. Перед первым использованием рекомендуется выполнить очистку холодильника с помощью мыла и вытереть тканью насухо.

Установите холодильник и выровняйте его, затем выполните его очистку и оставьте его примерно на 4–6 часов в вертикальном положении, затем подключите холодильник к сети питания, чтобы он начал работать в нормальном режиме.

НАЧАЛО РАБОТЫ

Подсоедините кабель питания к сети и нажмите кнопку включения прибора.

При первом включении на экран будут выведены соответствующие заданные значения температуры (в холодильной камере температура установлена на 5°C, температура в морозильной камере – на -18°C).

По умолчанию при первом включении активируется режим энергосбережения: экран работает в течение 20 секунд, а затем выключается. Этот режим способствует экономии электроэнергии и увеличению срока службы светодиодных ламп.

ПАНЕЛЬ УПРАВЛЕНИЯ

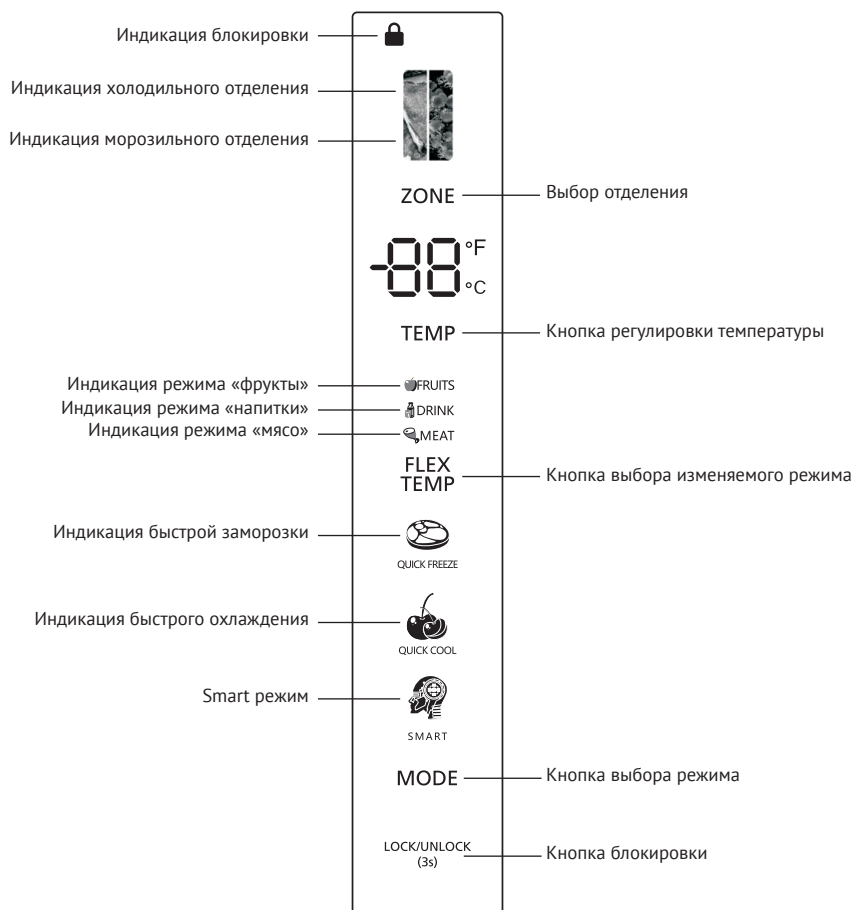

ХОЛОДИЛЬНИК

ВЫБОР ФУНКЦИИ

При каждом нажатии кнопки «MODE» происходит переключение режимов работы.

Режим Smart – холодильное отделение будет работать при температуре 5°C, а морозильное – при температуре -18°C.

Режим быстрой заморозки – При выборе режима быстрой заморозки компрессор будет работать непрерывно, чтобы быстрее замораживать продукты и сохранять их свежими. Режим быстрой заморозки автоматически отключится либо через 24 часа работы, либо, когда температура морозильного отделения достигнет -28°C. Индикация режима быстрой заморозки погаснет, и морозильное отделение продолжит работать при заданной температуре.

Режим быстрого охлаждения – при выборе режима быстрого охлаждения холодильное отделение достигает заданной температуры в кратчайшие сроки, чтобы сохранить продукты как можно более свежими. В этом режиме заданная температура в холодильном отделении фиксируется на уровне 2°C.

Программа работает максимум 150 минут, затем автоматически завершается, индикация режима быстрого охлаждения гаснет, что означает, что функция быстрого охлаждения отключена, заданная температура возвращается к последней перед включением режима быстрого охлаждения

НАСТРОЙКА ТЕМПЕРАТУРЫ

➤ **Температура морозильного отделения по умолчанию составляет -18°C.**

Чтобы изменить температуру, нажмите кнопку «ZONE», когда загорится индикация морозильного отделения, нажмите «TEMP», чтобы отрегулировать температуру морозильного отделения.

Диапазон настройки температуры морозильного отделения: -15°C ~ -23°C.

 **Внимание:** Не кладите свежие продукты на уже замороженные продукты.

➤ **Температура холодильного отделения по умолчанию составляет 5°C.**

Чтобы изменить температуру, нажмите кнопку «ZONE», когда загорится индикация холодильного отделения, нажмите «TEMP», чтобы отрегулировать температуру холодильного отделения.

Диапазон настройки температуры морозильного отделения: 2°C ~ 8°C.

ЯЩИК FLEX. TEMP (РЕГУЛИРУЕМОЙ ТЕМПЕРАТУРЫ)

Этот прибор имеет ящик Flex. Temp (Регулируемой температуры).

Нажмите кнопку «FLEX TEMP», чтобы выбрать режим «ФРУКТЫ», «НАПИТКИ», «МЯСО».

➤ Режим «напитки»: ящик будет работать при температуре 0°C.

➤ Режим «Мясо»: ящик будет работать при температуре -4°C.

➤ Режим «Фрукты»: ящик будет работать при температуре 4°C.

ОПОВЕЩЕНИЕ ОБ ОТКРЫТОЙ ДВЕРИ

Если дверца холодильника открыта более 2 минут, раздастся звуковой сигнал, напоминающий пользователю о необходимости закрыть дверцу. После закрытия двери звуковой сигнал автоматически прекратится.

Длительным нажатием кнопки «ZONE» и кнопки «FLEX TEMP» в течение 3 секунд вы можете включить или выключить звуковой сигнал открытой двери.

ХОЛОДИЛЬНАЯ КАМЕРА

Холодильная камера главным образом используется для хранения продуктов, имеющих короткий срок хранения.

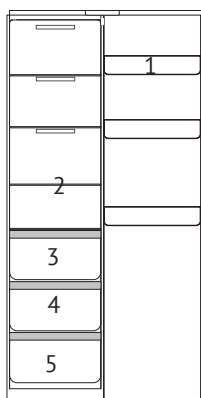

ОТКЛЮЧЕНИЕ ХОЛОДИЛЬНОГО ОБОРУДОВАНИЯ

Нажмите кнопку «ZONE», когда индикация холодильного отделения начнет мигать, нажмите и удерживайте кнопку «ZONE» в течение 10 секунд, чтобы включить/выключить холодильное отделение, когда холодильное отделение выключено, на цифровом дисплее температуры холодильного отделения появится «--»; в выключенном состоянии холодильного отделения нажмите и удерживайте кнопку «ZONE» в течение 10 секунд, чтобы включить холодильное отделение.

1. Дверные полки
2. Стеклянные полки
3. Flex zone (Зона с регулируемой температурой)
4. Moist zone (Зона повышенной влажности)
5. Fresh zone (Зона свежести)

ХОЛОДИЛЬНИК

МОРОЗИЛЬНАЯ КАМЕРА

Морозильная камера используется для замораживания продуктов, хранения глубоко замороженных продуктов и изготовления кубиков льда. Эта камера предназначена для длительного хранения продуктов.

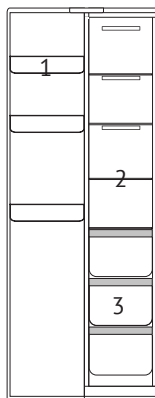

1. Дверные полки
2. Стекло́нные полки
3. Ящик морозильной камеры

 **Внимание!**

При хранении пищи, особенно жирной, пожалуйста, не допускайте прямого контакта ее с уплотнителем. Если на внутренние стенки камеры попало масло или жир, следует немедленно очистить поверхность, чтобы предотвратить контакт с уплотнителем, что может привести к его повреждению и трещинам.

1) Две звезды (**) отделения для замороженных продуктов подходят для хранения предварительно замороженных продуктов, хранения или приго-

товления мороженого и приготовления кубиков льда.

2) Отсеки с одной звездочкой (*), двумя звездочками (**), и тремя звездочками (***) не подходят для замораживания свежих продуктов.

3) Если холодильный прибор долгое время остается пустым, выключите его, разморозьте, очистите, высушите и оставьте дверцу открытой, чтобы предотвратить образование плесени внутри прибора.

4) Зависит от продукта.

РУКОВОДСТВО ПО ХРАНЕНИЮ ПРОДУКТОВ

Внимание!

➤ При хранении замороженных продуктов, помещайте их внутрь морозильной камеры, бутылки храните на полке для бутылок.

➤ Не помещайте в морозильную камеру бутылки или банки с консервированными продуктами, чтобы предотвратить их взрыв под действием низкой температуры. Перед тем как положить в холодильник горячие продукты, обязательно охлаждайте их до комнатной температуры, иначе это может привести к повышенному потреблению энергии.

➤ Отметьте дату помещения продуктов питания в морозильную камеру, чтобы предотвратить превышение допустимого срока их хранения.

➤ Разделяйте продукты на порционные части или упаковывайте их отдельно, благодаря этому они будут быстрее замораживаться и не будут примерзать друг к другу.

➤ Упаковочные материалы не должны иметь постороннего запаха и загрязнений, должны быть непроницаемыми для воздуха и воды (герметичными), чтобы упакованные продукты питания не впитывали другие запахи и не ухудшалось их качество.

➤ Не помещайте слишком большой объем свежих продуктов в морозильную камеру за один раз, чтобы не происходило превышение рабочих характеристик холодильника.

➤ Размороженные продукты не следует замораживать снова, если только

они не приготовлены в виде конечного блюда, в противном случае это может повлиять на качество пищи.

➤ Не следует помещать стеклянные бутылки или контейнеры в морозильную камеру или рядом с отверстием для выхода воздуха из холодильной камеры; в противном случае, они могут взорваться.

➤ Продукты не должны перекрывать отверстия циркуляции воздуха, в противном случае это может привести к нарушению нормальной циркуляции воздуха.

ХРАНЕНИЕ ПРОДУКТОВ

Ваш прибор оснащен аксессуарами, как показано в «Описании прибора», с этой инструкцией вы сможете правильно хранить продукты. При необходимости стеклянные полки и контейнеры можно снять для хранения большего количества продуктов.

 **Примечание:** продукты не должны касаться всех поверхностей внутри прибора. Они должны быть завернуты отдельно в фольгу, или в целлофан, или в герметичные пластиковые контейнеры.

Меры предосторожности при внутренней и внешней очистке холодильника:

➤ Перед выполнением очистки обязательно отключайте прибор от сети питания, отсоединив вилку от розетки.

➤ Во время очистки следите за тем, чтобы вода не попадала на выключатель, панель управления, подсветки

ХОЛОДИЛЬНИК

двери и расположенную сверху панель управления.

➤ Удалите загрязнения с внешней стороны холодильника мягким моющим средством, затем протрите чистой мягкой тканью, и оставьте холодильник на какое-то время, чтобы он полностью высох.

➤ Для очистки уплотнителя двери используйте только чистую воду, по окончании протрите сухой тканью и дайте ему высохнуть естественным образом. Для протирки корпуса холодильника, за исключением уплотнителя двери, используйте мягкую влажную ткань, смоченную в теплой воде, или нейтральное чистящее средство.

➤ Запрещается мыть холодильник непосредственно под водой, поскольку это может привести к ухудшению электроизоляционных и других свойств.

➤ Запрещается очищать холодильник с помощью металлических, проволочных или других жестких щеток, абразивных чистящих средств, сильных щелочных моющих средств или легковоспламеняющихся, или токсичных очищающих жидкостей.

Молочные продукты и яйца

На большинстве расфасованных молочных продуктов есть отметка «употребить до/годен до/дата». Храните их в холодильнике и используйте в течение рекомендованного времени.

Сливочное масло может испортиться от сильно пахнущих продуктов, поэтому его лучше хранить в закрытой таре. Яйца следует хранить в холодильной камере.

Мясо

Положите свежее красное мясо на тарелку и неплотно накройте вощеной бумагой, полиэтиленовой пленкой или фольгой. Готовое и сырое мясо храните на отдельных тарелках. Это предотвратит попадание сока, вытекающего из сырого мяса в приготовленный продукт.

Птица

Свежие тушки птиц необходимо промыть внутри и снаружи под холодной проточной водой, высушить и выложить на тарелку. Неплотно накройте полиэтиленовой пленкой или фольгой.

Таким же образом следует хранить и кусочки птицы. Целую тушку птицы следует фаршировать только перед самым приготовлением, иначе возможно пищевое отравление.

Рыба и морепродукты

Целую рыбу и филе необходимо употребить в день покупки. До момента приготовления храните на тарелке, неплотно накрытой полиэтиленовой пленкой, бумагой или фольгой. Если вы храните рыбу в течение ночи или дольше, обратите особое внимание на то, что следует выбрать очень свежую рыбу.

Целую рыбу следует промыть в холодной воде, чтобы удалить отслоившуюся чешую и грязь, а затем высушить и протереть бумажными полотенцами. Поместите целую рыбу или филе в герметичный пластиковый пакет/контейнер.

Всегда храните моллюсков охлажденными. Их следует употребить в течение 1-2 дней.

Уже приготовленные продукты

Их следует хранить в подходящих закрытых емкостях, чтобы пища не высохла. Хранить всего 1-2 дня.

Разогревайте только один раз.

Контейнер для овощей и фруктов

Контейнер для овощей и фруктов является оптимальным местом для хранения свежих фруктов и овощей.

Не храните в течение длительного времени при температуре ниже 6°C следующие продукты: цитрусовые, дыни, ананас, папайю, маракуйю, огурец, перец, помидоры.

При низких температурах происходят нежелательные изменения, такие как размягчение мякоти, потемнение и/или ускоренное гниение.

Не охлаждайте авокадо (пока они не созреют), бананы и манго.

Еда	Расположение в холодильной камере
Масло и сыр	Верхняя дверная полка
Яйца	Дверная полка
Фрукты, овощи, салат	Fresh zone
Мясо, колбаса, сыр, молоко	Нижняя часть (нижняя полка или крышка Fresh zone)
Молочные продукты, консервы банки	Верхняя часть или дверная полка
Напитки, бутылки, тубики	Дверная полка
Еда	Расположение в морозильной камере
Мелкие порции замороженных продуктов	Дверная полка
Фасованные замороженные продукты	Морозильный ящик
Рыба, мясо, мороженое	Нижняя часть (нижняя полка или ящик)

Примечание: продукты не должны касаться всех поверхностей внутри прибора. Они должны быть завернуты отдельно в фольгу или в целлофан, или в герметичные пластиковые контейнеры.

Замораживание и хранение продуктов в морозильной камере

- ➔ Для хранения продуктов глубокой заморозки.
- ➔ Для приготовления кубиков льда.
- ➔ Для заморозки продуктов.

ХОЛОДИЛЬНИК

👉 Примечание: Убедитесь, что дверца морозильной камеры плотно закрыта.

При приобретении замороженных продуктов

➔ Упаковка не должна быть повреждена.

➔ Употребить до даты «использовать до/годен до».

➔ По возможности перевозите глубликозамороженные продукты в изолированном пакете и быстро помещайте в морозильную камеру.

Хранение замороженных продуктов

Хранить при температуре -18°C или ниже. Не открывайте дверцу морозильной камеры без необходимости.

Заморозка свежих продуктов

Замораживайте только свежие и непросроченные продукты. Чтобы максимально сохранить питательную ценность, вкус и цвет; овощи, следует бланшировать перед замораживанием.

Баклажаны, перец, кабачки и спаржа не требуют бланширования.

➔ Следующие продукты подходят для замораживания:

Торты и выпечка, рыба и морепродукты, мясо, дичь, птица, овощи, фрукты, травы, яйца без скорлупы, молочные продукты: такие как сыр и масло; готовые блюда: такие как супы, тушеные блюда, вареное мясо и рыба, блюда из картофеля, суфле и десерты.

➔ Следующие продукты не подходят для замораживания:

Виды овощей, которые обычно употребляют в сыром виде, например, салат или редис, яйца в скорлупе, виноград, целые яблоки, груши и персики, яйца, сваренные вкрутую, йогурт, простокваша, сметана и майонез.

Рекомендуемое время хранения замороженных продуктов в морозильной камере

Это время варьируется в зависимости от типа пищи. Продукты, которые вы замораживаете, могут храниться от 1 до 12 месяцев (минимум при температуре -18°C).

Еда	Время хранения
Бекон, запеканки, молоко	1 месяц
Хлеб, мороженое, колбасы, пироги, готовые моллюски, жирная рыба	2 месяца
Нежирная рыба, моллюски, пицца, булочки и кексы	3 месяца
Ветчина, пирожные, печенье, отбивные из говядины и баранины, кусочки птицы	4 месяца
Сливочное масло, овощи (бланшированные), яйца целые и желтки, раки вареные, фарш (сырой), свинина (сырая)	6 месяцев
Фрукты (сухие или в сиропе), яичные белки, говядина (сырая), целая курица, баранина (сырая), фруктовые кексы	12 месяцев

ОБСЛУЖИВАНИЕ

РАЗМОРАЖИВАНИЕ

Данный прибор оснащен функцией автоматической разморозки без ручного управления.

ОЧИСТКА

Меры предосторожности при внутренней и внешней очистке холодильника:

☞ Перед выполнением очистки обязательно отключайте прибор от сети питания, отсоединив вилку от розетки.

☞ Во время очистки следите за тем, чтобы вода не попадала на переключатель, панель управления, подсветки двери и расположенную сверху панель управления.

☞ Удалите загрязнения с внешней стороны холодильника мягким моющим средством, затем протрите чистой мягкой тканью, и оставьте холодильник на какое-то время, чтобы он полностью высох.

☞ Для очистки уплотнителя двери используйте только чистую воду, по окончании протрите сухой тканью и дайте ему высохнуть естественным образом. Для протирания корпуса холодильника, за исключением уплотнителя двери, используйте мягкую влажную ткань, смоченную в теплой воде, или нейтральное чистящее средство.

☞ Запрещается мыть холодильник непосредственно под водой, поскольку это может привести к ухудшению электроизоляционных и других свойств.

☞ Запрещается очищать холодильник с помощью металлических, проволочных или других жестких щеток, абразивных чистящих средств, сильных щелочных моющих средств, или легковоспламеняющихся, или токсичных очищающих жидкостей.

После очистки подключите вилку питания холодильника.

ОБЩИЕ СВЕДЕНИЯ

Во время отпуска

☞ Если вы собираетесь уехать в отпуск, рекомендуется переключить холодильник в непрерывный режим работы и оставить в нем продукты, которые допускают хранение в течение этого периода времени. Если вы хотите остановить работу холодильника, извлеките из него все продукты, отсоедините вилку кабеля питания, полностью очистите внутренние отделения холодильника и оставьте открытой его дверцу, чтобы предотвратить появление посторонних запахов.

При аварии в сети электропитания

☞ Как правило, кратковременное отключение подачи питания к холодильнику не влияет на температуру внутри него. Однако, если сбой питания продолжается длительное время, вам следует уменьшить частоту открытия двери холодильника и пока не помещать внутрь него свежие продукты.

☞ Если вам стало известно о запланированном отключении питания, вы можете включить функцию быстрой заморозки, чтобы опустить температуру

ХОЛОДИЛЬНИК

внутри холодильника до самого низкого значения.

Отключение

➤ При нормальной эксплуатации не рекомендуется останавливать работу холодильника или выключать его с помощью выключателя питания, поскольку это может привести к сокращению срока службы холодильника.

Если во время отключения температура окружающей среды слишком низкая, оставшаяся вода в системе водоснабжения может замерзнуть. Обратитесь к специалистам для полного слива воды и системы холодильника.

СОВЕТЫ ПО ЭНЕРГОСБЕРЕЖЕНИЮ

➤ Не устанавливайте холодильник рядом с источниками тепла и не подвергайте его воздействию прямого солнечного излучения.

➤ Перед тем как положить в холодильник горячие продукты, обязательно охлаждайте их до комнатной температуры.

➤ Закрывайте двери холодильника сразу же после его использования, уменьшите частоту открытия и сократите время нахождения в открытом состоянии.

➤ При размораживании замороженных продуктов вы можете положить их в холодильную камеру, что будет также способствовать охлаждению других продуктов в холодильной камере.

➤ Не загораживайте и не закрывайте датчик температуры продуктами,

продукты должны находиться на достаточном расстоянии от датчика.

НОРМАЛЬНЫЕ ЯВЛЕНИЯ

Кнопки не реагируют на нажатия

Проверьте состояние панели управления, возможно холодильник находится в режиме блокировки. В режиме блокировки кнопки не работают.

Низкое напряжение, компрессор не запускается

Для обеспечения нормальной работы прибора вам необходимо приобрести стабилизатор напряжения мощностью не менее 1000 Вт.

Холодильник долго не запускается

Если температура окружающей среды слишком высокая, то для пуска холодильника может потребоваться больше времени.

Горячая перегородка между холодильной и морозильной камерами

По прошествии некоторого времени перегородка между холодильной и морозильной камерами становится горячей — это является нормальным явлением.

Наличие небольшого количества капель конденсата на стенках

Когда засасываемый снаружи воздух соприкасается с холодными внутренними поверхностями холодильника, это может приводить к появлению капель конденсата на стенках. В случае повы-

шенной влажности в месте установки холодильника, а также во время дождя на его внешних панелях может конденсироваться влага. Это естественное явление, которое происходит из-за увеличения влажности воздуха. Удалите капли воды с помощью сухой ткани.

Шум при работе

При первом включении холодильник начинает работать на максимальной мощности для обеспечения быстрого охлаждения, при этом шум может казаться громким. После того как внутренняя температура опустится ниже определенного уровня, шум станет ослабевать.

Когда компрессор начинает работу или под воздействием температуры различные детали начинают расширяться или сжиматься, вы будете слышать раз-

личные звуки — это является нормальным явлением.

Горячий компрессор

При работе прибора температура наружной поверхности компрессора достигает более 80°C. Не прикасайтесь к компрессору — это может привести к серьезным травмам.

Компрессор работает длительное время

Если температура окружающей среды слишком высокая или в холодильник помещено слишком много свежих продуктов, то для их охлаждения требуется значительное время, по окончании которого прибор начнет работать при заданной температуре в нормальном режиме.

ХОЛОДИЛЬНИК

РУКОВОДСТВО ПО УСТРАНЕНИЮ НЕПОЛАДКОК

Прежде чем обращаться в сервисный центр, пожалуйста, просмотрите приведенную ниже информацию. Это поможет сэкономить вам и время, и средства. Данный список включает

в себя описание наиболее распространенных случаев, которые не связаны с наличием каких-либо дефектов изготовления или материалов в приобретенном вами приборе.

Ошибка	Вероятная причина	Способ устранения
Не горит дисплей на панели управления	Вилка питания прибора неправильно вставлена в розетку	Проверьте подключение к источнику питания
Раздается звуковой сигнал	Дверь неплотно закрыта или оставлена в открытом положении более чем на 1 минуту	Полностью закройте дверцу
Не работает компрессор	Прибор находится в режиме размораживания. Не включена подача питания	Это нормальное состояние для режима размораживания. Проверьте подключение к источнику питания
Компрессор работает слишком долго	Вы недавно отключали холодильник от сети питания. Вы сразу положили в холодильник слишком много свежих или горячих продуктов. Слишком часто открывались дверцы холодильника или оставлялись открытыми на слишком длительное время	На полное охлаждение холодильника требуется несколько часов. Горячая еда может увеличить время непрерывной работы холодильника, необходимое для достижения заданной температуры. Поступление в холодильник теплого воздуха приводит к увеличению длительности работы. Сократите частоту открытия дверцы холодильника
Шум от вибрации	Неровный или неустойчивый пол. Вибрируют расположенные сверху холодильника предметы; Холодильник соприкасается со стеной или мебелью	Проверьте конструкцию пола – пол должен быть ровным и прочным, а также выдерживать нагрузку, создаваемую весом холодильника. Переложите или уберите предметы. Отодвиньте холодильник так, чтобы он не соприкасался со стеной или мебелью

Климатические классы:



- Повышенный: «данный холодильный прибор предназначен для использования при температуре окружающей среды от 10°C до 32°C»;
- Умеренный: «данный холодильный прибор предназначен для использования при температуре окружающей среды от 16 °C до 32°C»;
- Субтропический: «данный холодильный прибор предназначен для использования при температуре окружающей среды от 16°C до 38°C»;
- Тропический: «данный холодильный прибор предназначен для использования при температуре окружающей среды от 16°C до 43°C».



Наличие этого знака означает, что на территории стран ЕС по окончании срока службы данное изделие не допускается утилизировать вместе с другими бытовыми отходами. Чтобы предотвратить возможное нанесение ущерба окружающей среде или здоровью человека, связанное с неконтролируемым размещением отходов на свалках, необходимо обеспечить надлежащую переработку с учетом типа отходов с применением методов, обеспечивающих рациональное повторное использование ресурсов и материалов.

Для возврата, отработавшего срок службы прибора, воспользуйтесь услугами сети пунктов раздельного сбора отходов или свяжитесь с продавцом, у которого было приобретено данное изделие. Таким образом вы сможете помочь обеспечить безопасную для окружающей среды вторичную переработку.

ХОЛОДИЛЬНИК

 Предупреждение	<p>Прибор не предназначен для использования лицами (включая детей) с пониженными физическими, сенсорными или умственными способностями или при отсутствии у них жизненного опыта или знаний, если они не находятся под присмотром или не проинструктированы об использовании прибора лицом, ответственным за их безопасность. Дети должны находиться под присмотром для недопущения игр с прибором</p>
	<p>При повреждении шнура питания его замену во избежание опасности должны производить изготовитель, сервисная служба или подобный квалифицированный персонал</p>
	<p>Недопустимо возникновение факельного пламени под воздухоочистителем (для вытяжек)</p>
 Внимание!	<p>Доступные части могут нагреваться при использовании приборов для приготовления пищи</p>
<p>Условия хранения продукции по ГОСТУ 15150-69, в помещениях с естественной вентиляцией при температуре воздуха от минус 50 °С до плюс 40 °С, относительной влажности не более 75%.</p>	

Обратите Ваше внимание!

Также, неисправностями Изделия не являются:

<p>Холодильники</p>	<p>Изменение цвета материалов изделия в процессе эксплуатации изделия</p>
	<p>Шум перетекающей охлаждающей жидкости при работе компрессора</p>
	<p>Незначительные технические запахи пластика в новом изделии</p>
	<p>Помутнение пластиковых и устаревание резиновых элементов изделия с течением времени</p>

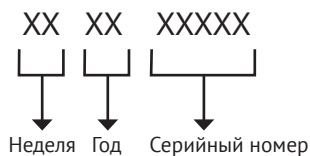
СЕРИЙНЫЙ НОМЕР:**ИЗГОТОВИТЕЛЬ:**

Эм энд Джи Хаусгерате ГмбХ
Потсдамер стр, 92 10785 Берлин

ЛИЦО, УПОЛНОМОЧЕННОЕ ИЗГОТОВИТЕЛЕМ:

ООО «Эм-Джи Русланд», 141400
г. Химки, ул. Бутаково, д. 4
info@kuppersberg.ru

Фирма-производитель оставляет за собой право
на внесение изменений в конструкцию, комплек-
тацию и дизайн приборов.

Сделано в КНР





УСЛОВИЯ ГАРАНТИЙНОГО ОБСЛУЖИВАНИЯ

Внимательно ознакомьтесь с условиями гарантийного обслуживания.

Изготовитель оставляет за собой право вносить изменения в конструкцию, комплектацию или технологию изготовления, таковые изменения не влекут обязательств по изменению или улучшению ранее выпущенных изделий. Указанные изменения могут быть произведены без предварительного уведомления.

Изготовителем техники марки «Kuppersberg» установлен срок службы 7 (семь) лет на крупную бытовую технику: газовые и комбинированные плиты, духовые шкафы, электрические и газовые варочные поверхности, холодильное оборудование, стиральные машины, сушильные барабаны, посудомоечные машины, пароварки, кухонные вытяжки), при соблюдении правил эксплуатации и применении ее в бытовых целях.

Данные сроки исчисляются с даты изготовления изделия.

Правила безопасного и эффективного использования изложены в Инструкции по эксплуатации. По истечении установленного срока службы изготовитель не несет ответственности за безопасность изделия.

На всю бытовую технику марки «Kuppersberg» гарантийный срок составляет 24 (двадцать четыре) месяца. Гарантийный срок исчисляется со дня заключения договора купли-продажи при наличии кассового и/или товарно-кассового чека, при отсутствии документов о покупке согласно п. 2 ст. 19 ЗоЗПП гарантийный срок исчисляется с даты изготовления изделия.

Данная Гарантия действительна только на территории Российской Федерации, Республики Беларусь, Республики Казахстан. Гарантия распространяется только на официально поставленные изделия, сертифицированные для указанных стран, а также на оригинальные комплектующие и составные части данных изделий.

На территории других государств гарантийный срок устанавливается в соответствии с внутренним законодательством.

1. Данная гарантия распространяется только на изделия, используемые в личных, семейных или домашних целях, не связанных с предпринимательской деятельностью.

2. Гарантийный срок на комплектующие изделия (такие изделия, которые могут быть сняты с основного изделия без применения каких-либо инструментов, а именно, ящики, полки, решётки, корзины, насадки, трубки, шланги или другие подобные комплектующие) составляет 6 (шесть) месяцев с момента продажи основного изделия магазином.

3. Гарантийный срок на новые комплектующие и составные части, установленные в изделие, взамен вышедших из строя, при гарантийном ремонте, равен сроку гарантии на изделие и заканчивается одновременно с окончанием гарантийного срока изделия.

4. Гарантийный срок на элементы освещения, лампы составляет 15 дней с даты покупки прибора.

5. Гарантийный ремонт выполняется бесплатно авторизованным сервисным центром на дому у потребителя или в мастерской по усмотрению сервисного центра.

6. Прежде чем вызвать специалиста сервисного центра, внимательно прочитайте инструкцию по эксплуатации изделия. Если изделие исправно, то за сервисным центром остаётся право требовать от Потребителя возмещения стоимости сервисных мероприятий за ложный вызов.

7. Для осуществления технического обслуживания и ремонта изделия, потребителю необходимо обеспечить доступ сотруднику авторизованного сервисного центра к изделию (в том числе встраиваемому).

8. Претензии по качеству основного изделия, его комплектующих и составных частей принимаются при условии, что недостатки обнаружены в течение гарантийных сроков, установленных соответственно на основное изделие, его комплектующие и составные части. Претензии рассматриваются после только после предварительной проверки качества изделия представителем авторизованного сервисного центра.

9. Во избежание возможных недоразумений, сохраняйте в течении гарантийного срока изделия документы, прилагаемые при продаже (кассовый и/или товарный чек, инструкцию по эксплуатации).

10. Изготовитель не несет какой-либо ответственности за любой возможный ущерб, нанесенный потребителю, в случаях несоблюдения требований Изготовителя, указанных в данном гарантийном документе и инструкции по эксплуатации.

Изготовитель не несет гарантийные обязательства в следующих случаях:

При возникновении недостатков, вызванных несоблюдением прилагаемой к изделию инструкции по эксплуатации, неправильной установкой, хранением или транспортировкой изделия, небрежным обращением или плохим уходом, неправильным использованием, включая перегрузку.

Использования изделия для предпринимательской или профессиональной деятельности.

Не соблюдения потребителем правил подключения и монтажа изделия, установки дополнительных элементов на изделии, препятствующих доступу специалиста к прибору для проведения сервисных мероприятий.

На изделия, которые подвергались ремонту, разборке или конструктивным изменениям, которые повлекли отказ в работе изделия, неуполномоченными на то лицами или организациями не являющимися авторизованными сервисными центрами. Так же если удалены, не разборчивы или изменены заводские наклейки с указанием модели, продуктового и серийного номера изделия.

Повреждений техники или нарушений ее нормальной работы, которые вызваны не зависящими от производителя причинами, такими как нестабильность параметров электросети (установленных государственными стандартами ГОСТ 13109-97), явления при-

роды и стихийные бедствия, пожар, домашние животные и насекомые, попадание внутрь изделия посторонних предметов, жидкостей, и другими подобными причинами.

Повреждения техники или нарушений ее нормальной работы, вызванных сверхнормативными отклонениями параметров электро-, газо-, или водоснабжения от номинальных значений.

Внешние и внутренние загрязнения, царапины, трещины, вмятины, потёртости и прочие механические повреждения, повреждения стеклянных деталей, включая разрушения, повреждения стеклокерамики, изменения цвета стеклокерамики в зонах конфорок, царапины, возникшие в процессе эксплуатации.

Использование посуды не соответствующего типа и размера, рекомендованного изготовителем согласно инструкции по эксплуатации.

На шум и звуки работы электрооборудования индукционных и электрических плит, даже в выключенном состоянии, так же на шум пламени, издаваемый газовыми конфорками.

Повреждения деталей, которые произошли в результате естественного износа, включая расходные материалы, такие как: лампы, элементы питания, фильтры, монтажные и уплотнительные элементы, соединительные электрокабели, разъёмы, шланги, фильтры, антивозвратные клапаны, металлические и стеклянные противни, решетки, держатели противней и решеток, телескопические направляющие, тарелки, блюда, ручки и кнопки управления, решетки плит, составные части конфорок и дополнительных аксессуаров.

Образования на нагревательных элементах избыточного слоя накипи, при повышенной жесткости воды необходима обработка соответствующими составами.

Попадания во внутренние рабочие объёмы изделия посторонних предметов, мелких деталей одежды или остатков пищи.

Механических повреждений изделия потребителем (вмятины, царапины, трещины, сколы и т. д.)

Потери товарного вида изделия в следствие воздействия химических веществ.

Длительных термических воздействиях и других подобных повреждениях, возникших в процессе эксплуатации. Время приготовления пищи не должно превышать более 3 часов непрерывного включения конфорок.

На работы по установке, регулировке, чистке изделия, замене расходных материалов и прочий уход за изделием, оговорённый в инструкции по эксплуатации (периодическое обслуживание).

Движения хладагента внутри холодильника, морозильника, который может издавать кратковременные шумы (свист, звук перетекающей жидкости и т. д.), даже при отключенном компрессоре, что не является дефектом, так же не является дефектом потрескивание составных частей прибора в результате температурных деформаций. Характерные звуки включения компрессора и автоматики являются нормальными звуками при работе электрооборудования прибора. Для холодильников, оборудованных устройством для приготовления льда (ледогенератором), при не использовании устройства для приготовления льда (ледогенератора) в течении 7 дней и более, обязательно требуется отклю-

чать функцию приготовления льда, освободить емкость от ранее приготовленного льда. Во избежание солнечного ультрафиолетового и температурного воздействия на корпус холодильника, место для установки холодильника должно быть защищено от прямого попадания солнечного света на прибор.

Установка и подключение крупной бытовой техники, включая встраиваемую бытовую технику

Для установки и подключения изделий производитель рекомендует Вам обратиться в авторизованные сервисные центры. Вы можете воспользоваться услугами любых других квалифицированных специалистов имеющих сертификат на оказание подобных услуг.

Перед установкой, использованием обязательно внимательно прочтите Инструкцию по эксплуатации.

Оплата работ по установке и подключению изделия происходит по прейскуранту сервисного центра.

Изготовитель не несёт какой-либо ответственности за любой ущерб, нанесенный имуществу граждан вследствие установки и подключения, не соответствующих требованиям, указанным в инструкции по эксплуатации и произведенных не уполномоченными на то лицами.

В случае нарушений требований Изготовителя по установке и подключению, ответственность за причиненный ущерб несет лицо или организация, проводившее работы по установке и подключению.

Газовая бытовая техника подключается только специалистом, имеющим лицензию и допуск на работы с газовым оборудованием. Гарантийное и сервисное обслуживание осуществляется только при наличии отметки в паспорте изделия о подключении или документа уполномоченной организации о подключении газового оборудования.

Изделия, имеющие трехконтактную сетевую вилку, обязательно должно быть заземлено.

По всем вопросам технического обслуживания и приобретения оригинальных расходных материалов и аксессуаров Вы можете обращаться в авторизованные сервисные центры, информация по сервисному обслуживанию изделий «Kuppersberg» указана на сайте изготовителя: www.kuppersberg.ru

KUPPERSBERG

СЕРВИСНАЯ КНИЖКА

МОДЕЛЬ

ТИП ИЗДЕЛИЯ

СЕРИЙНЫЙ НОМЕР

ДАТА ПРОДАЖИ

М.П.
продавца

Уважаемый Покупатель!

Благодарим Вас за выбор продукции компании KUPPERSBERG.

Настоящим, компания KUPPERSBERG подтверждает, что приобретённая Вами техника изготовлена из высококачественных материалов при повышенном контроле качества продукции и отвечает всем техническим и экологическим критериям, предъявляемым к домашней бытовой технике.

Данный товар сертифицирован на территории Российской Федерации. Производитель обязуется обеспечить бесплатный гарантийный ремонт в течение всего гарантийного срока.

Требования потребителя, соответствующие Законодательству РФ, могут быть предъявлены в течение 24 месяцев с Даты продажи изделия при условии, что недостатки в продукции не возникли вследствие нарушения покупателем правил пользования, транспортировки, хранения и иных действий пользователя или третьих лиц или обстоятельств непреодолимой силы (пожар, природная катастрофа и т.д.).

Гарантийное обслуживание осуществляется в уполномоченных KUPPERSBERG авторизованных сервисных центрах. Ответственность за качество, сроки ремонта несут уполномоченные сервисные центры. Неисправные детали и узлы техники в гарантийный период заменяются потребителю на новые безвозмездно.

ООО «КУППЕРСБЕРГ-СЕРВИС»

Установка, гарантийное и послегарантийное обслуживание, продажа запасных частей по Москве и Московской области +7 (495) 236-90-67

Телефон горячей линии KUPPERSBERG:

8 (800) 250-17-18 (звонки для всех регионов РФ бесплатные)

Часы работы горячей линии:

понедельник-пятница с 9-00 до 18-00 без перерыва

Полный список авторизованных сервисных центров KUPPERSBERG Вы можете найти на официальном сайте www.kuppersberg.ru

СВЕДЕНИЯ О РЕМОНТАХ

Ремонт №1

Дата обращения	Дата ремонта	Неисправность	Выполненная работа	Запасная часть

Ремонт №2

Дата обращения	Дата ремонта	Неисправность	Выполненная работа	Запасная часть

Ремонт №3

Дата обращения	Дата ремонта	Неисправность	Выполненная работа	Запасная часть

KUPPERSBERG

ГАРАНТИЙНЫЙ СЕРТИФИКАТ

Обратите особое внимание!

Все условия гарантии регулируются действующим Законодательством РФ.

Гарантийные обязательства не распространяются на технику с неисправностями, возникшими вследствие нарушения технологических требований, описанных в Инструкции по эксплуатации, в том числе:

- нестабильности параметров электросети, установленных ГОСТ 13109-87, а также нестабильности уровня давления газа, согласно ГОСТ Р50696-2006;
- нестабильности водопроводной сети, установленных СНиП 2.04.02-84;
- на технику, используемую от целей, отличных от бытового пользования, а также технику, установленную в организациях любого типа собственности;
- при наличии следов механических повреждений (трещины, сколы, царапины и пр.), связанных с причиной обращения;
- при наличии следов несанкционированного вскрытия или неквалифицированного ремонта третьими лицами (за исключением особых случаев, предусмотренных действующим Законодательством РФ);
- при несоответствии данных о технике в Сервисной книжке и на оригинальной наклейке (шильдe) на изделии;
- при неправильном подключении изделия, попадании внутрь изделия посторонних предметов, мелких деталей и фрагментов одежды или остатков пищи;
- при попадании на внутренние узлы и детали изделия посторонних жидкостей, насекомых или при наличии следов их жизнедеятельности;
- вследствие образования на элементах изделия избыточного слоя накипи или иных отложений, вызванных повышенной жёсткостью воды;
- при обнаружении воздействия на внутренние и внешние элементы изделия агрессивных химических веществ, а также термического воздействия;
- в случае, если изделие на момент визита уполномоченной сервисной службы KUPPERSBERG было в технически исправном состоянии.

KUPPERSBERG

#1

Модель изделия _____

Серийный № _____

Дата продажи _____

М.П.
продавца

KUPPERSBERG

#2

Модель изделия _____

Серийный № _____

Дата продажи _____

М.П.
продавца

KUPPERSBERG

#3

Модель изделия _____

Серийный № _____

Дата продажи _____

М.П.
продавца

Товар получил без повреждений, претензий к внешнему виду и комплектности не имею

(Фамилия, имя и подпись Потребителя)

С условиями гарантийных обязательств KUPPERSBERG ознакомлен и согласен. Полная, необходимая, достоверная информация о Товаре, Изготовителе, Продавце мною получена

(Фамилия, имя и подпись Потребителя)

СВЕДЕНИЯ ОБ УСТАНОВКЕ

Заполняется лицом, осуществившем подключение (Установку)

Дата подключения (установки)	Фамилия, Имя специалиста, проводившего подключение	Наименование организации, выполнившей подключение	Подпись специалиста, проводившего подключение

Внимание: KUPPERSBERG настоятельно рекомендует доверять подключение (установку) приобретённого Товара специалистам Авторизованного сервисного центра KUPPERSBERG. При подключении изделия через АЦЦ KUPPERSBERG, гарантийный срок исчисляется с Даты подключения (установки) изделия, но не более 3 месяцев с даты продажи. ООО «КУППЕРСБЕРГ-СЕРВИС» для Москвы и Московской области: +7 (495) 236-90-67, Пн-Пт: с 9-00 до 18-00. Оплата работ по подключению и настройке изделия осуществляется на основании прейскуранта платных услуг организации, осуществляющей подключение. Изготовитель не несёт ответственности за ущерб имуществу и здоровью граждан, возникший в связи с некачественным подключением изделия третьими лицами. В случае возникновения поломки изделия вследствие описанных выше причин, ответственность за причинённый ущерб потребителю, а также за восстановление работоспособности изделия, несёт лицо, осуществлявшее подключение. Газовые варочные панели и духовки могут быть установлены только сертифицированным специалистом, имеющим соответствующий допуск на установку и проведение работ по газовому оборудованию. Гарантийное обслуживание осуществляется только при наличии отметки Организации, уполномоченной на проведение такого рода работ.

KUPPERSBERG

#1

Сервис-центр _____

Инженер, Ф.И.О.,
подпись _____

Дата ремонта _____

М.П.
сервис-центра

KUPPERSBERG

#2

Сервис-центр _____

Инженер, Ф.И.О.,
подпись _____

Дата ремонта _____

М.П.
сервис-центра

KUPPERSBERG

#3

Сервис-центр _____

Инженер, Ф.И.О.,
подпись _____

Дата ремонта _____

М.П.
сервис-центра



ВНИМАНИЕ!

ГАРАНТИЙНЫЙ ТАЛОН НАХОДИТСЯ
ВНУТРИ НАСТОЯЩЕГО РУКОВОДСТВА.
ПРОИЗВОДИТЕЛЬ НАСТОЯТЕЛЬНО
РЕКОМЕНДУЕТ СОХРАНЯТЬ
НАСТОЯЩЕЕ РУКОВОДСТВО
В ТЕЧЕНИЕ ВСЕГО СРОКА
ПОЛЬЗОВАНИЯ ИЗДЕЛИЕМ.

➔ Kuppersberg

➔ www.kuppersberg.ru