

Инструкция по эксплуатации

Морозильный ларь

Перед вводом в эксплуатацию прочитайте инструкцию по эксплуатации

Страница 86

RU

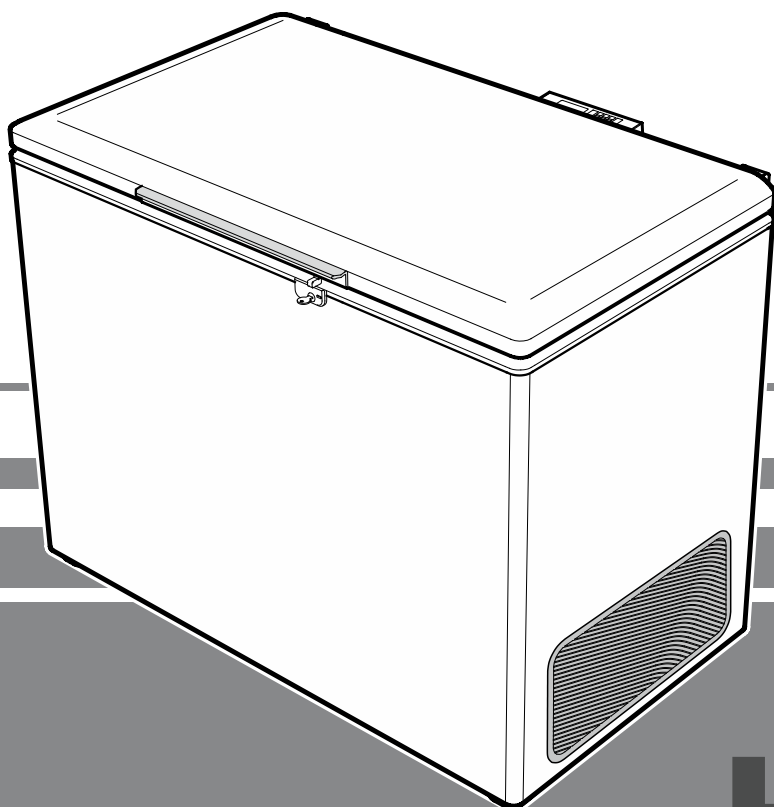

7084 679-01

LGT

LIEBHERR

Указания по утилизации

Прибор содержит ценные материалы и подлежит сдаче в пункт вторсырья. Утилизация отработавших свой ресурс приборов должна производиться надлежащим образом профессионально с соблюдением местных предписаний и законов.



При вывозе прибора, отслужившего свой срок, не повредите контур хладагента, т.к. в результате этого хладагент (тип указан на заводской табличке) и масло могут неконтролируемо выйти наружу.

- Приведите прибор в состояние, непригодное для употребления.
- Выдерните сетевую вилку.
- Отрежьте питающий кабель.

⚠ ПРЕДУПРЕЖДЕНИЕ

Опасность удушья упаковочным материалом и пленкой!

Не разрешайте детям играть с упаковочным материалом.

Упаковочный материал отнесите в официальное место сбора вторсырья.

Дополнительное оборудование

- Звуковая и визуальная температурная сигнализация (пределы регулируются).
- Звуковая и визуальная сигнализация при слишком долго открытой крышке.
- Контакт с нулевым потенциалом для подключения к системе дистанционного контроля.
- Серийный интерфейс (RS485) для внешнего документирования температуры и срабатывания сигнализации.
- Сохранение в памяти минимальной/максимальной температуры внутри прибора.
- Сохранение в памяти 3-х последних срабатываний температурной сигнализации с указанием времени, даты и продолжительности сигнализации.
- Сохранение в памяти 3-х последних случаев исчезновения напряжения в сети с указанием времени, даты и продолжительности.
- Втулка для монтажа эталонного датчика.

Во избежание повреждения хранимых охлажденных продуктов использование предохранительных устройств обязательно. Деактивация или отключение этих устройств недопустимы!

Прибор отвечает соответствующим требованиям по технике безопасности, а также директивам ЕС 2004/108/ЕС и 2006/95/ЕС.

Описание прибора

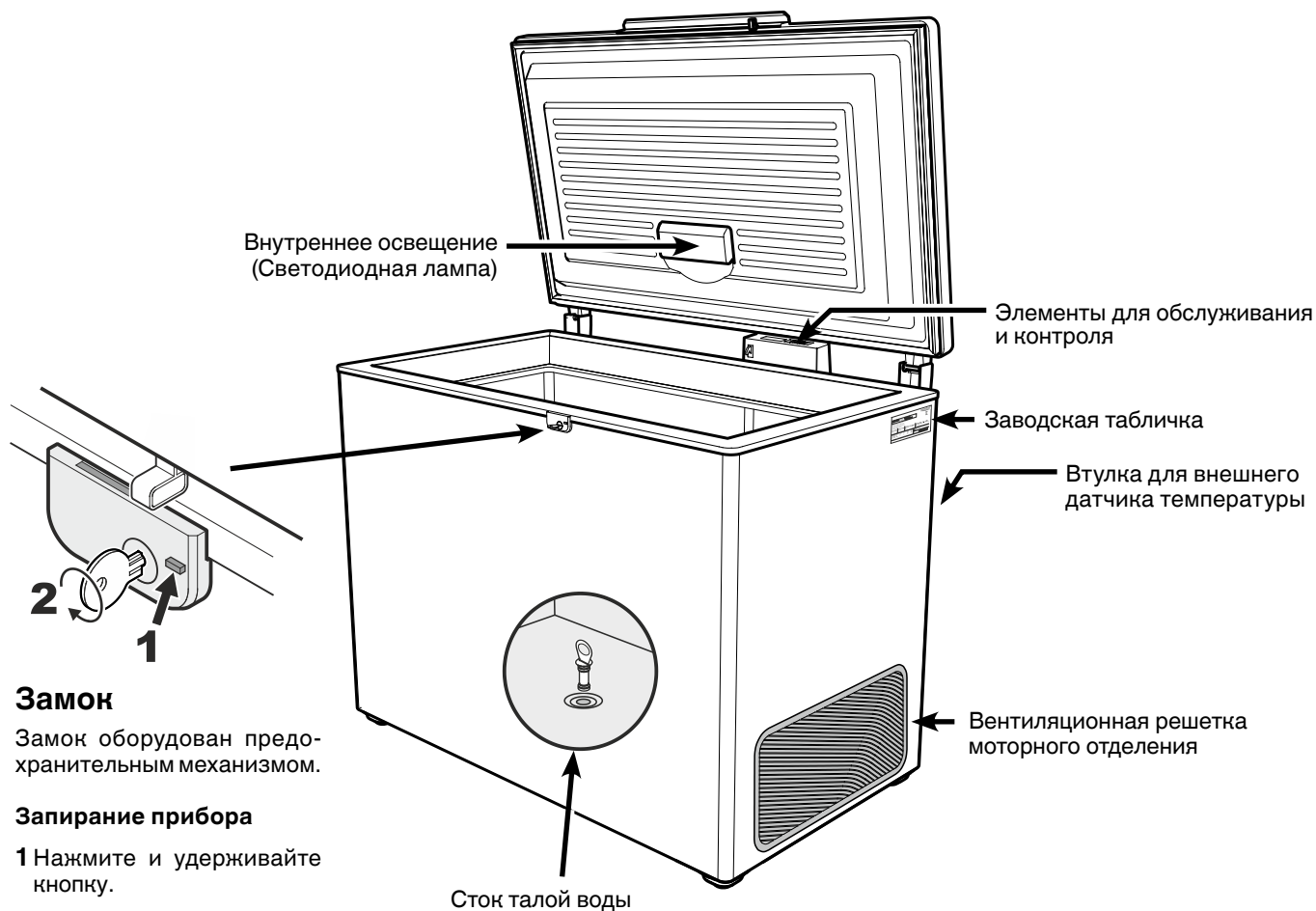

Замок

Замок оборудован предохранительным механизмом.

Запирание прибора

1 Нажмите и удерживайте кнопку.

2 Поверните ключ на 90°.

Указания по технике безопасности

- Чтобы исключить возможность травмирования и нанесения материального ущерба, прибор должны распаковывать и устанавливать два человека.
- При наличии повреждений прибора необходимо еще до его подключения сразу же обратиться к поставщику.
- Для обеспечения надежной работы прибора следует монтировать и подключать его по рекомендациям, приведенным в инструкции по эксплуатации.
- В случае неисправности следует отключить прибор от сети. Выдернуть сетевую вилку или отключить или выкрутить предохранитель.
- Чтобы отключить прибор от сети, ни в коем случае нельзя тянуть за питающий кабель, держитесь исключительно только за сетевую вилку.
- Ремонт и изменения в приборе надо производить только силами службы сервиса, иначе пользователь может подвергнуть себя опасности. Это же относится и к замене питающего кабеля.
- Внутри прибора нельзя пользоваться открытым огнем или источниками воспламенения. При транспортировке или очистке прибора необходимо быть осторожным, чтобы не повредить контур охлаждения. При повреждениях контура нельзя использовать поблизости источники огня и надо хорошо провентилировать помещение.
- Дети от 8 лет и старше, а также лица с ограниченными физическими, сенсорными или умственными способностями, а также люди, не имеющие достаточного опыта или знаний, могут использовать прибор только в том случае, если они находятся под присмотром или прошли инструктаж по безопасному использованию прибора и понимают возможные опасности. Детям запрещается играть с прибором. Детям запрещается выполнять очистку и техническое обслуживание, если они находятся без присмотра.
- Избегайте длительного контакта холодных поверхностей или охлажденных/замороженных продуктов с кожей. Это может привести к болям, чувству онемения и обморожениям. При продолжительном контакте с кожей предусмотрите защитные меры, например, используйте перчатки.
- Не употребляйте чрезмерно долго хранившиеся пищевые продукты, это может привести к пищевым отравлениям.
- Не храните в приборе взрывоопасные материалы или аэрозольные упаковки с горючими газами-вытеснителями, такими как, например, пропан, бутан, пентан и т.д. Улетучивающиеся газы могут воспламениться от электрических деталей. Такие аэрозольные упаковки можно легко узнать по напечатанному на них содержанию или по символу пламени.
- Не используйте какие-либо электрические приборы внутри прибора.
- Если прибор закрывается на замок, не храните ключи поблизости от прибора и в досягаемом для детей месте.
- Прибор предназначен для использования в закрытых помещениях. Запрещается использовать прибор на открытом воздухе или во влажных помещениях и в зоне разбрызгивания воды.
- Светодиодная лампа в приборе предназначена для освещения его внутреннего пространства. Она не пригодна для освещения помещений.
- Не ставьте прибор рядом с кондиционером. Также не разрешена эксплуатация прибора под настенным кондиционером.
- Прибор **не** пригоден для хранения лекарственных средств в соответствии с DIN 58345.
- Прибор **не** пригоден для хранения консервированной крови в соответствии с DIN 58371.
- Прибор **не** пригоден для хранения плазмы крови в соответствии с DIN 58375.
- В специальных областях применения, для которых существует отдельный стандарт, за соблюдением этого стандарта следит сам оператор.

Область применения прибора

Прибор пригоден для хранения и охлаждения лабораторных препаратов при температуре от $-10\text{ }^{\circ}\text{C}$ до $-45\text{ }^{\circ}\text{C}$.

Прибор **не** предназначен для эксплуатации во взрывоопасных зонах.

При хранении ценных или чувствительных к температуре материалов или продуктов необходима автономная, постоянно работающая система сигнализации.

Эта система сигнализации должна быть сконструирована таким образом, чтобы любое аварийное состояние немедленно регистрировалось компетентным лицом, которое может принять соответствующие меры.

Датчик температуры для этой системы должен быть расположен в верхней части холодильной камеры (см. раздел **Втулка для внешнего датчика температуры**).

Климатический класс

Климатический класс указывает, при какой комнатной температуре разрешается эксплуатировать прибор для достижения полной холодильной мощности.

Климатический класс указан на заводской табличке.

Местонахождение заводской таблички указано в разделе **Описание прибора**.

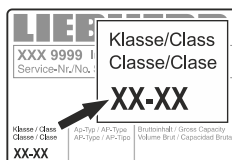

Климатический класс Комнатная температура

SN	от $+10\text{ }^{\circ}\text{C}$ до $+32\text{ }^{\circ}\text{C}$
N	от $+16\text{ }^{\circ}\text{C}$ до $+32\text{ }^{\circ}\text{C}$
ST	от $+16\text{ }^{\circ}\text{C}$ до $+38\text{ }^{\circ}\text{C}$
T	от $+16\text{ }^{\circ}\text{C}$ до $+43\text{ }^{\circ}\text{C}$
SN-ST	от $+10\text{ }^{\circ}\text{C}$ до $+38\text{ }^{\circ}\text{C}$
SN-T	от $+10\text{ }^{\circ}\text{C}$ до $+43\text{ }^{\circ}\text{C}$

Не эксплуатируйте прибор вне указанного диапазона комнатной температуры!

Размеры прибора (мм)

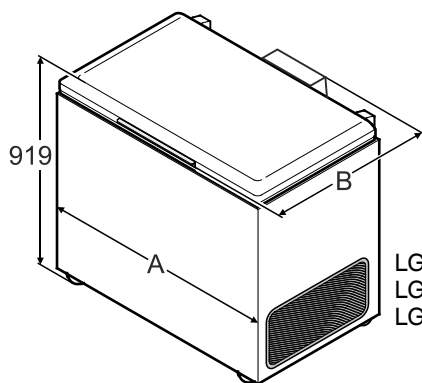

	A	B
LGT 2325	1132	737
LGT 3725	1373	786
LGT 4725	1648	786

Установка

- Не устанавливайте прибор в зонах прямого солнечного воздействия, около печи, элементов отопления и т.п.
- Пол на месте установки должен быть ровным и плоским. Установите прибор на таком расстоянии от стены, чтобы крышка свободно открывалась и закрывалась.

- ① Не закрывайте щель между краем ларя и полом, поскольку в холодильный агрегат должен быть обеспечен доступ охлаждающего воздуха.

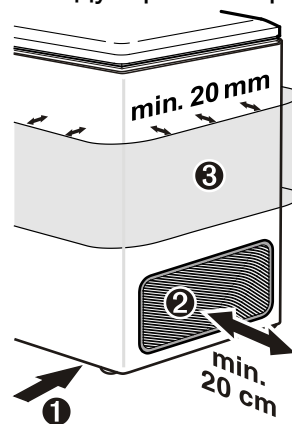

- ② Промежуток между вентиляционной решеткой и стеной должен составлять минимум 20 см. Этот промежуток ни в коем случае нельзя заставлять, а вентиляционные отверстия нельзя закрывать.

- ③ Нельзя заставлять наружную поверхность прибора. Минимальное расстояние вокруг прибора должно составлять 20 мм для обеспечения достаточной теплоотдачи.

- Помещение для установки прибора должно в соответствии с нормой EN 378 иметь объем 1 м^3 на каждые 8 г хладагента типа R 290, чтобы в случае утечки хладагента из контура в этом помещении не могла образоваться легковоспламеняемая газозоуддушная смесь. Данные о количестве хладагента можно найти на заводской табличке.

Электрическое подключение

Подключайте прибор только к сети переменного тока.

Допустимые значения напряжения и частоты указаны на заводской табличке. Местонахождение заводской таблички указано в разделе **Описание прибора**.

Розетка должна быть заземлена по всем правилам и оснащена электрическим предохранителем.

Значение тока, при котором срабатывает предохранитель, должно находиться в диапазоне от 10 А до 16 А.

Розетка не должна находиться за прибором, она должна быть легкодоступной.

Не подключайте прибор через удлинитель или тройник.

Не используйте автономные инверторы (преобразователи постоянного тока в переменный или трехфазный ток) либо энергосберегающие разъемы. Опасность повреждения электронного оборудования!

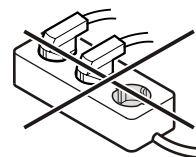

Элементы для обслуживания и контроля

- ① Кнопка **ON/OFF** (включение и выключение прибора)
- ② Кнопки выбора
- ③ Кнопка **настройки** (подтверждения)
- ④ Кнопка выключения **аварийной сигнализации**
- ⑤ Кнопка опроса сохраненных аварийных состояний
- ⑥ Индикатор температуры

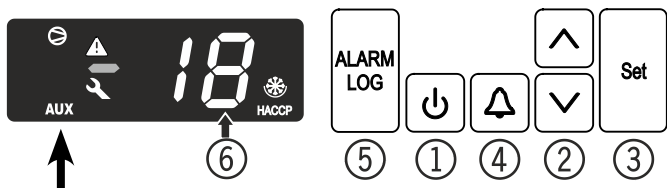

Элементы контроля

Компрессор работает

Светодиодный индикатор мигает - выдержка времени при включении холодильного агрегата. После стабилизации давления в контуре охлаждения компрессор включается автоматически.

AUX Индикация температуры, измеряемой датчиком продукта, активирована

Аварийная сигнализация

Появление на дисплее свидетельствует о неисправности прибора. Обратитесь, пожалуйста, в ближайшее бюро сервисного обслуживания.

НАССР (Hazard Analysis Critical Control Point)

Индикация **НАССР** означает, что идет запись электропитания и температуры внутри прибора. Если на дисплее мигает **НАССР**, значит имело место исчезновение напряжения или температура в приборе достигла недопустимого значения.

Включение и выключение прибора

Вставьте сетевую вилку - на дисплее отображается **OFF**.

Включение прибора: нажмите кнопку **ON/OFF** и держите ок. 5 секунд - на дисплее отображается **ON**.

При первом запуске в эксплуатацию аварийного сообщения не будет.

Если после запуска в эксплуатацию прибор будет отключен на длительный период от сети и температура внутри прибора поднимется выше верхнего предела сигнализации, электроника посчитает это за неисправность (на дисплее мигает **НАССР**).

При повторном запуске в эксплуатацию нужно сбросить это сообщение, как указано ниже.

Нажмите кнопку .

Кнопки + держите нажатыми 5 сек. На дисплее отображается **ES**.

Светодиод **НАССР** снова непрерывно светится.

держите 5 сек.

Электроника переключается опять в нормальный режим работы.

Выключение прибора: нажмите кнопку **ON/OFF** и держите ок. 5 секунд - на дисплее отображается **OFF**.

Настройка температуры

- Нажмите кнопку и держите 1 сек. Индикация температуры мигает.
- Повысить температуру (теплее) - нажмите кнопку .
- Понизить температуру (холоднее) - нажмите кнопку .
- Снова нажмите кнопку .

Идет сохранение желаемой температурной настройки.

Звуковая сигнализация

При определенных аварийных состояниях подается звуковой предупредительный сигнал.

Звуковой предупредительный сигнал можно отключить нажатием кнопки .

Сигнализация при открытой крышке

Если крышка открыта, загорается светодиод и начинает мигать индикация температуры.

Если крышка открыта более 60 сек., загорается светодиод и на дисплее мигает попеременно **LOG** и индикация температуры.

Раздается звуковой предупредительный сигнал (если функция звукового сигнала не деактивирована).

Если с целью укладывания охлаждаемых продуктов необходимо, чтобы крышка была открыта дольше, отключите звуковой предупредительный сигнал нажатием кнопки .

Звуковой предупредительный сигнал при открытой крышке можно отключить также нажатием контактного переключателя на корпусе электроники. Функция звукового предупредительного сигнала деактивирована в этом случае на 60 секунд.

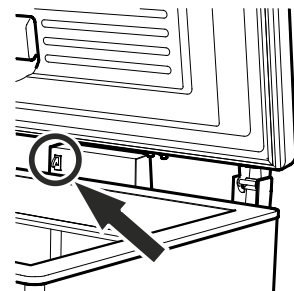



Настройка времени задержки для сигнализации при открытой крышке

Время до подачи звукового предупредительного сигнала после открытия крышки может быть изменено.

 держите 5 сек. Индикатор = **761**

 Индикатор = **7A3**

 Индикатор = **7C1**

 Индикатор = **7C3**

 Индикатор = **dBd**

 Индикатор = **!** (мин.)

Диапазон настройки = 1 - 5 мин.

Кнопками  или  выберите желаемую установку.

 Индикатор = **dBd**

 держите 5 сек.

Электроника переключается опять в нормальный режим работы.

Деактивация функции звукового предупредительного сигнала

В случае необходимости функция звукового предупредительного сигнала может быть полностью деактивирована.

Указание

Содержащееся в этой инструкции по эксплуатации предложение "Раздается звуковой предупредительный сигнал" при чтении соответствующего раздела нужно пропустить.

 держите 5 сек. Индикатор = **761**

 Индикатор = **6C**

 Индикатор = **НЧ**

 Индикатор = **0**

Кнопками  или  выберите желаемую установку.

0 = Функция звукового предупредительного сигнала активирована

! = Функция звукового предупредительного сигнала деактивирована

 Индикатор = **НЧ**

 держите 5 сек.

Электроника переключается опять в нормальный режим работы.

Настройки звукового предупредительного сигнала

После нажатия кнопки  звуковой предупредительный сигнал остается для текущего аварийного случая отключенным. Если звуковой предупредительный сигнал должен снова самостоятельно активироваться, выполните следующие действия.

 держите 5 сек. Индикатор = **761**

 Индикатор = **6C**

 Индикатор = **НЧ**

 Индикатор = **Н0**

 Индикатор = **ASd**

 Индикатор = **ASn**

 Индикатор = **0**



 Индикатор = **!**

 Индикатор = **ASn**

Теперь автоматическая реактивация звукового предупредительного сигнала активирована.

Нужно произвести настройку времени до подачи звукового предупредительного сигнала.

 Индикатор = **ASd**

 Индикатор = **!** Время в минутах, когда после нажатия кнопки  снова будет раздаваться звуковой предупредительный сигнал. Диапазон настройки = 1 - 120 мин.

Кнопками  или  выберите желаемую установку.

 Индикатор = **ASd**

 держите 5 сек.

Электроника переключается опять в нормальный режим работы.

Аварийные сообщения

1. Светодиод мигает на дисплее

Появление  на дисплее свидетельствует о неисправности прибора. Обратитесь, пожалуйста, в ближайшее бюро сервисного обслуживания.

2. Светодиод мигает на дисплее - надпись HI или LO

Внутри прибора слишком тепло (HI) или слишком холодно (LO). Раздается звуковой предупредительный сигнал (если функция звукового сигнала не деактивирована).

Указание

Возможна настройка параметров сигнализации. См. раздел **Настройка параметров сигнализации**.

3. На дисплее мигает HA/HF/HACCP

Имело место длительное исчезновение напряжения в сети (HF) или внутри прибора определенный период времени было слишком тепло или слишком холодно (HA).

В памяти сохраняется до 3-х аварийных состояний, о которых можно запросить информацию.

Проверка сигнализации

В процессе этой проверки контролируется функциональная способность внутреннего и, при наличии, подключенного внешнего устройства сигнализации.

Охлаждение прибора во время проверки не прерывается.

Активирование проверки

 +  держите 5 сек.

- Температура на дисплее меняется на 0,2 °C ниже установленного верхнего предела сигнализации.
- Теперь значение температуры каждые 2 секунды повышается на 0,1 °C.
- При достижении верхнего предела сигнализации на дисплее отображается **HI**. Теперь активируется внешний блок сигнализации, подключенный к сигнальному выходу с нулевым потенциалом.
- Значение температуры продолжает повышаться до достижения значения, превышающего верхний предел сигнализации на 0,2 °C.
- То же самое производится автоматически в отношении нижнего предела сигнализации. На индикаторе отображается **LI**.

Во время проверки горит светодиод .

Электроника переключается опять в нормальный режим работы.

Досрочное прерывание проверки



Нажмите  и держите 5 сек.



Указание



Если значения верхнего и нижнего предела сигнализации (**AL** и **AH** в разделе "Настройка параметров сигнализации") установлены на **0**, на дисплее отображается **H - -** и **L - -**.

Настройка параметров сигнализации



Возможна настройка пределов сигнализации (разниц с установленной температурой) и задержки сигнализации (времени задержки до срабатывания сигнализации).



  держите 5 сек. Индикатор = **AL**

  Индикатор = **AL3**



  Индикатор = **AL1**

  Индикатор = **AL3**

  Индикатор = **AL6**

  Индикатор = **AL8**



  Индикатор = **AL** Нижний предел сигнализации



  Индикатор = разница температур в °C



Кнопками  или  выберите желаемую установку.

Важное указание

Задавайте только положительные значения.

  Индикатор = **AL**



  Индикатор = **AH** Верхний предел сигнализации



  Индикатор = разница температур в °C



Кнопками  или  выберите желаемую установку.



Важное указание

Задавайте только положительные значения.



  Индикатор = **AH**

  Индикатор = **AD**

  Индикатор = задержка сигнализации в минутах

Кнопками  или  можно выбрать желаемую установку.

  Индикатор = **AD**

  держите 5 сек.

Электроника переключается опять в нормальный режим работы.

Запрос сохраненных аварийных состояний и считывание температурного режима

 Индикатор = **HA n**

Используйте кнопки  или  для перемещения по меню.

HA n количество срабатываний температурной сигнализации

HA последняя температурная сигнализация

HA 1 предпоследняя температурная сигнализация

HA 2 температурная сигнализация до **HA 1**

HF n количество случаев исчезновения напряжения в сети

HF последний случай исчезновения напряжения в сети

HF 1 предпоследний случай исчезновения напряжения в сети

HF 2 исчезновение напряжения в сети до **HF 1**

r t период времени в часах, в течение которого было измерено максимальное и минимальное значение температуры внутри прибора

r H самая высокая (теплая) измеренная температура

r L самая низкая измеренная температура

При помощи кнопки  выберите желаемый пункт. Для возврата в меню еще раз нажмите эту кнопку.

Указание: из меню можно выйти досрочно, если 5 сек. нажимать кнопку .

Если в течение 60 секунд не нажимается никакая из кнопок, электроника автоматически переключается на прежний режим.

Сброс записанного температурного режима r t

Если сохраненное в предыдущем разделе под **r t** значение нужно снова установить на 0, выполните следующие действия.

 Индикатор = **HA n**

Нажимайте кнопку  или , пока на дисплее не отобразится **r t**.

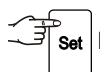
 Индикатор = **0-999**

 держите 5 сек. Индикатор = **r t 5**

При этом значения для **r H** и **r L** (самая высокая или низкая измеренная температура внутри прибора) сбрасываются до температуры, которая в настоящий момент существует внутри прибора.

 держите 5 сек.

Электроника переключается опять в нормальный режим работы.

Пример для опроса сигнализации

Ситуация: на дисплее мигает **HA/HF/HAССР**.

 Индикатор = **HA n**

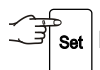
 Индикатор = **0** Аварийного состояния со слишком высокой или слишком низкой температурой не возникло. Нужно переключиться на сообщение **HF n**.

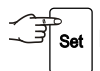
 Индикатор = **HA n**

 нажимайте, пока на дисплее не отобразится **HF n**.

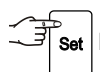
 Индикатор = **1** Произошел **один** случай исчезновения напряжения в сети.

 Индикатор = **HF n**

 Индикатор = **HF** Последний случай исчезновения напряжения в сети.

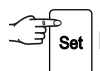
 Индикатор = **9 14** Год 2014



 Индикатор = **05** Месяц 05 (май)

 Индикатор = **30** День 30

 Индикатор = **23** Час 23

 Индикатор = **14** Минута 14

 Индикатор = **03** Отсутствия напряжения в сети продолжалось 3 часа.

Нажмите кнопки  +  и держите 5 сек. На дисплее отображается **r t 5**.

Светодиод **HAССР** снова непрерывно светится.

HA/HF удаляется.

Теперь электроника готова к следующему аварийному случаю.

 держите 5 сек.

Электроника переключается опять в нормальный режим работы.

Калибровка датчика управления (серийный датчик для управления температурой)



Возможные допуски датчика управления (отображаемая температура к фактической температуре внутри прибора) могут быть компенсированы этой функцией.

 держите 5 сек. Индикатор = **161**

 Индикатор = **193**

 Индикатор = **1c1**

 Индикатор = заводская настройка коэффициента коррекции

Кнопками  или  можно увеличить или уменьшить коэффициент коррекции с интервалом 0,1 °C.

 Индикатор = текущая (подкорректированная) температура внутри прибора

 Индикатор = **1c1**

 держать 5 сек.

Электроника переключается опять в нормальный режим работы.

Датчик продукта (опциональная поставка)

Благодаря датчику продукта можно измерять или регистрировать температуру в любом месте внутри прибора.

- Подключение датчика (см. раздел **Внешняя сигнализация**)

Активирование датчика

 держите 5 сек. Индикатор = **161**

 Индикатор = **193**

 Индикатор = **0**

 Индикатор = **1**

 Индикатор = **193**

 держите 5 сек.

Электроника переключается опять в нормальный режим работы.

Если на дисплее отображается **---**, датчик продукта не активирован.

Если на дисплее отображается **E2**, датчик продукта не подключен или поврежден.

Калибровка датчика продукта

Возможные допуски датчика продукта (установленная температура к фактической температуре внутри прибора) могут быть компенсированы этой функцией.



 держите 5 сек. Индикатор = **161**

 Индикатор = **193**

 Индикатор = **1c1**

 Индикатор = **1c3**

 Индикатор = **0.0**

Кнопками  или  можно увеличить или уменьшить коэффициент коррекции с интервалом 0,1 °C.

 Индикатор = текущая (подкорректированная) температура датчика продукта

 держите 5 сек.

Электроника переключается опять в нормальный режим работы.

Переключение индикации температуры между датчиком управления и датчиком продукта

 держите 5 сек. Индикатор = **161**

 Индикатор = **1** (датчик управления)

 Индикатор = **2** (датчик продукта)

Если активирован датчик продукта, на дисплее отображается AUX.



 Индикатор = **161**

 держите 5 сек.

Электроника переключается опять в нормальный режим работы.

Изменение сетевого адреса

При объединении нескольких приборов через интерфейс RS485 каждый из них должен получить свой собственный сетевой адрес.



 держите 5 сек. Индикатор = **rl1**

 Индикатор = **tc**

 Индикатор = **нч**

 Индикатор = **но**

 Индикатор = **!**

Кнопками  или  измените сетевой адрес (**1-207**).

 Индикатор = **но**

 держите 5 сек.

Электроника переключается опять в нормальный режим работы.

Сброс параметров на заводские настройки

При помощи этой функции можно сбросить **пределы сигнализации** и значения **калибровки датчиков** на заводские настройки.

Выдерните сетевую вилку.

 удерживайте нажатой и вставьте сетевую вилку.

Индикатор = **bn !**

 Индикатор = **std**

Электроника переключается опять в нормальный режим работы.



Настройка часов реального времени

Часы реального времени преднастроены (центральноевропейское время). Иные часовые пояса или летнее/зимнее время настраиваются вручную:

 держите 5 сек. Индикатор = **rl1**



 Индикатор = **tc**

 Индикатор = **у 14** Год 2014

 Индикатор = **10** Кнопками   выберите год.



 = сохранение новой настройки

 Индикатор = **но 7** Месяц (1-12)

 Индикатор = **7** Кнопками   выберите месяц.



 = сохранение новой настройки

 Индикатор = **до 1** День (1-31)

 Индикатор = **!** Кнопками   выберите день.



 = сохранение новой настройки

 Индикатор = **до 3** День недели (1 = понедельник, 7 = воскресенье)

 Индикатор = **3** Кнопками   выберите день недели.



 = сохранение новой настройки

 Индикатор = **h 12** Час (0-23)

 Индикатор = **12** Кнопками   выберите час.

 = сохранение новой настройки

 Индикатор = **н 48** Минута (0-59)

 Индикатор = **48** Кнопками   выберите минуту.

 = сохранение новой настройки

 держите 5 сек.

Электроника переключается опять в нормальный режим работы.

Указание

Если на дисплее отображается **Еtc**, часы реального времени нужно настроить заново.

Внутреннее освещение (светодиоды)

В приборе для освещения внутреннего пространства серийно используется светодиодная лампа.

Внутреннее освещение автоматически включается при открытии крышки и гаснет при ее закрытии.

Сила света светодиодов соответствует лазерному прибору класса 1/1M.

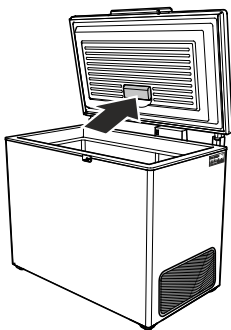

⚠ Внимание

После снятия бленды запрещается смотреть прямо на источник света с помощью оптической линзы. Иначе Вы можете повредить зрение.

Замена лампы

При повреждении лампы ее необходимо заменить с соблюдением нижеуказанных пунктов.

1. Выдерните сетевую вилку или отключите предохранитель!
2. Снимите защитную бленду в направлении стрелки.

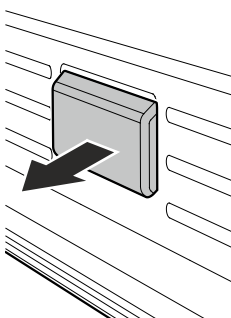

При использовании светодиодной лампы

Разрешается использовать только оригинальную светодиодную лампу производителя. Лампу можно приобрести в службе сервиса или специализированном магазине.

⚠ ПРЕДУПРЕЖДЕНИЕ!

При использовании других светодиодных ламп возникает опасность перегрева или пожара.

При использовании лампы накаливания

Используйте лампу накаливания с мощностью макс. 15 Вт и патроном E14.

Данные о напряжении на лампе накаливания должны совпадать с данными о напряжении на заводской табличке.

Местонахождение заводской таблички указано в разделе **Описание прибора**.

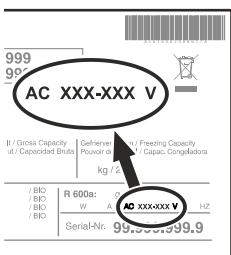

3. Выкрутите поврежденную лампу и вкрутите новую.
4. Снова установите защитную бленду.

Размораживание

После продолжительного времени эксплуатации на стенках морозильной камеры образуется слой инея или льда. Он увеличивает энергопотребление.

- Выдерните сетевую вилку или отключите предохранитель!
- Переложите охлаждаемые продукты в другие приборы.
- Вытащите пробку из отверстия стока талой воды.
- Для сбора талой воды поместите под прибором плоскую емкость.
- Во время процесса размораживания оставьте крышку ларя открытой. Соберите остатки талой воды тряпкой и очистите прибор.

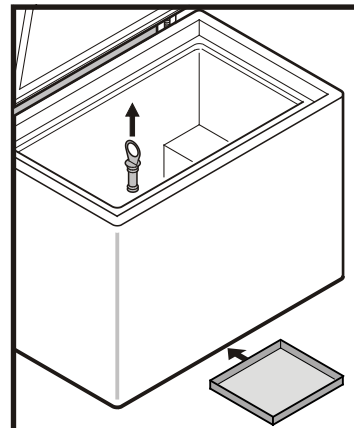

Не используйте для размораживания механические приспособления или другие искусственные вспомогательные средства, кроме тех, что рекомендованы производителем.

Очистка

Перед очисткой прибор необходимо вывести из эксплуатации. Выдерните сетевую вилку или отключите или выкрутите предохранитель розетки.

- Внутренние поверхности, детали оборудования и внешние стенки следует мыть теплой водой с добавлением небольшого количества моющего средства. Ни в коем случае нельзя применять содержащие песок или кислоты чистящие средства или химические растворители.

Не применяйте паровые очистители!
Опасность повреждения и травмирования.

- Следите за тем, чтобы вода для мытья не попадала на электрические детали и на вентиляционную решетку.
- Всегда насухо вытирать тряпкой.
- Регулярно очищайте решетки приточной и вытяжной вентиляции. Пыль увеличивает энергопотребление. Следите за тем, чтобы не отсоединить или не повредить кабели и другие электрические детали.
- При очистке прибора не повредите заводскую табличку на наружном корпусе.

Неисправности

Вы можете сами устранить следующие неисправности, проверив их возможные причины:

- **Прибор не работает.** Проверьте,
 - включен ли прибор,
 - правильно ли вставлена сетевая вилка в розетку,
 - в порядке ли предохранитель розетки.
- **Слишком сильный звук.** Проверьте,
 - крепко и хорошо ли прибор стоит на полу,
 - не вибрируют ли рядом находящиеся предметы или мебель под действием работающего холодильного агрегата. Учтите при этом, что звук струящейся жидкости в контуре охлаждения исключить невозможно.
- **Температура недостаточно низкая.** Проверьте,
 - настройку в соответствии с разделом "Настройка температуры", правильно ли установлена температура?
 - Показывает ли отдельно помещенный в прибор термометр нужную температуру?
 - В порядке ли вытяжная вентиляция?
 - Находится ли поблизости от места установки прибора источник тепла?
- **На дисплее отображается ETC:**
 - настройте часы реального времени заново (см. раздел "Настройка часов реального времени").

Если ни одна из перечисленных причин не имеет места и Вы сами не в состоянии устранить неисправность, обратитесь в ближайшую службу сервиса. Сообщите тип ①, номер сервиса ② и номер прибора ③, указанные на заводской табличке.

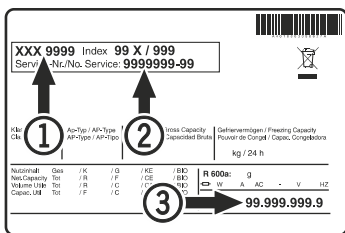

Местонахождение заводской таблички указано в разделе **Описание прибора**.

Вывод прибора из эксплуатации

Если прибор на длительное время выводится из эксплуатации, следует выключить прибор, выдернуть сетевую вилку из розетки или выключить или выкрутить предохранители.

Затем надо очистить прибор и оставить дверь открытой, чтобы исключить возможность образования неприятного запаха.

Внешняя сигнализация

Рекомендуется подключить прибор к внешнему устройству сигнализации.

На задней стенке прибора существуют различные возможности для подключения.

Подключение прибора к внешнему устройству сигнализации может производиться только силами обученных специалистов!

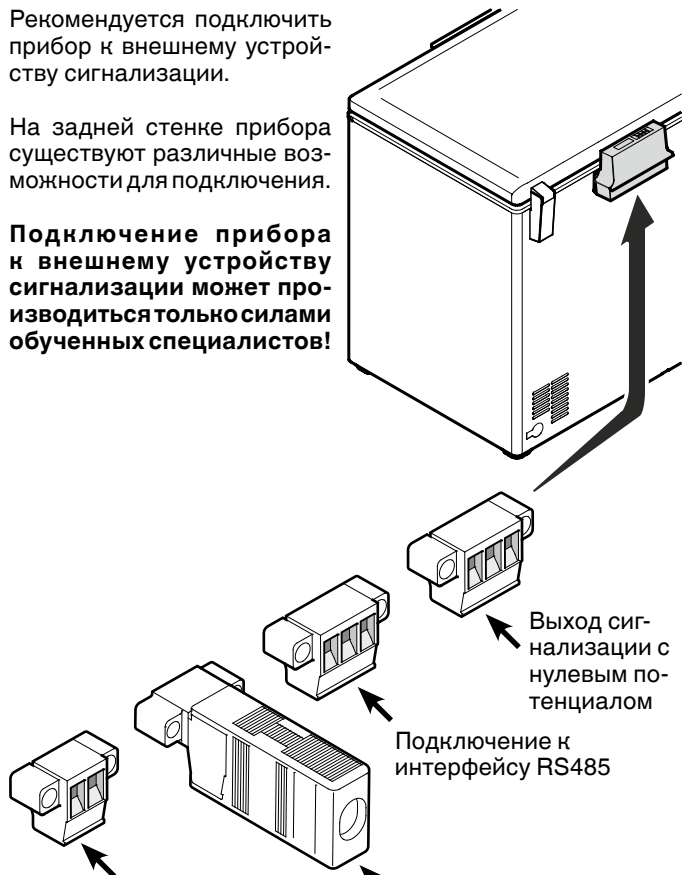

При объединении нескольких приборов через интерфейс RS 485 оконечный резистор должен оставаться на последнем в линии приборе.

Удалите оконечный резистор на остальных приборах!

Указание

Разъемы закреплены винтами. Для рассоединения разъемов ослабьте винты справа и слева.

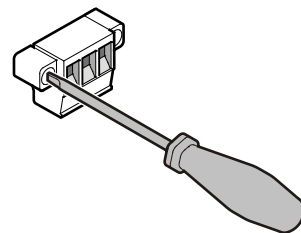

Выход сигнализации с нулевым потенциалом

Эти три контакта могут быть использованы для подключения визуального или звукового устройства сигнализации.

Разъем рассчитан максимум на **42 В/8 А постоянного тока** из источника безопасного сверхнизкого напряжения SELV (минимальный ток **150 мА**).

Внимание

При подаче сетевого напряжения на контакт сигнализации с нулевым потенциалом требования техники безопасности стандарта EN 60335 не выполняются.

N.O

Выход сигнализации

Подключение сигнальной лампы или звукового датчика сигнализации.

N.C

Контрольная лампа работы

Подключение контрольной лампы, отображающей работу прибора в нормальном режиме.

COM

Внешний источник напряжения

Максимум 42 В / 8 А постоянного тока
Минимальный ток 150 мА

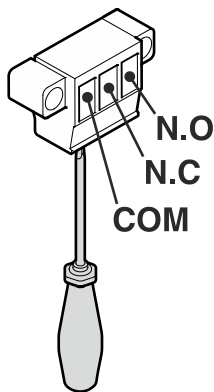

Интерфейс RS485

Rx- / Tx-

Линия передачи данных для отправки/приема (отрицательный полюс)

Rx+ / Tx+

Линия передачи данных для отправки/приема (положительный полюс)

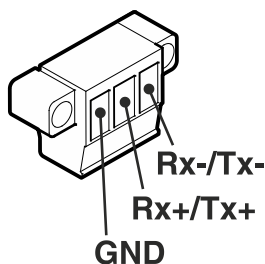

GND

Заземляющая шина

Втулка для внешнего датчика температуры

Втулка датчика расположена на задней стенке прибора.

- Снимите пенопластовые изоляции со втулки датчика.
- Проведите кабель датчика через отверстие внутрь.
- Подключите кабель датчика в соответствующий разъем.

Положение разъема указано в главе **Внешняя сигнализация** > Подключение опционального датчика температуры.

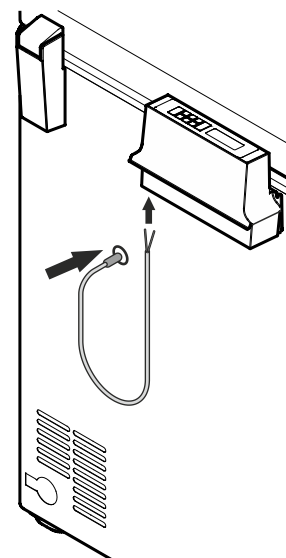

- Наденьте пенопластовую изоляцию на кабель, защелкните ее и вставьте в отверстие с внешней стороны.
- То же самое проделайте со второй пенопластовой изоляцией с внутренней стороны.

Важно!

Закройте прилагаемым серым герметиком втулку датчика с внешней стороны, в противном случае в этом месте может образовываться наледь.

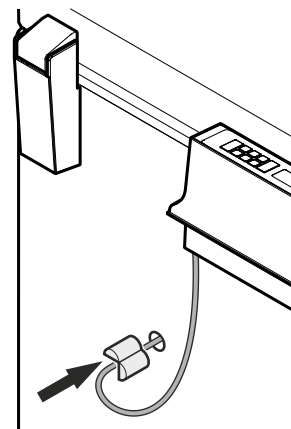

ВАЖНО: Данное Гарантийное Свидетельство действительно только для холодильного и морозильного оборудования, **приобретенного и находящегося на территории РФ.** При обнаружении недостатков изделия просим Вас обращаться к Продавцу или в указанный Продавцом Сервисный Центр.

ГАРАНТИЙНОЕ СВИДЕТЕЛЬСТВО

Уважаемый Покупатель!

Благодарим Вас и поздравляем с приобретением высококачественной бытовой холодильной техники компании Liebherr. Компания Liebherr гарантирует Вам надежную работу Вашего холодильного или морозильного оборудования (далее – оборудование, изделие) в течение длительного времени при соблюдении требований инструкции по эксплуатации. Если Вы в течение гарантийного срока в приобретенном оборудовании торговой марки Liebherr обнаружите недостатки, связанные с изготовлением оборудования или использованными материалами, Ваши обоснованные требования будут удовлетворены в соответствии с действующим законодательством РФ при следующих условиях:

Условия гарантийного обслуживания:

- гарантийный срок составляет 24 (двадцать четыре) месяца с документально подтвержденной даты продажи оборудования Потребителю Продавцом;
- в случае отсутствия у Потребителя документов, подтверждающих дату покупки, гарантийный срок рассчитывается от даты изготовления;
- настоящая гарантия распространяется только на изделия, используемые исключительно в личных, семейных, домашних и иных нужд, не связанных с осуществлением предпринимательской деятельности;
- гарантийный срок на комплектующие и запасные части, установленные в изделие в ходе гарантийного и негарантийного ремонта, составляет 6 месяцев со дня передачи исправного изделия Потребителю;
- устранение недостатков в рамках гарантии осуществляется на безвозмездной основе (включая стоимость работ, материалов и транспортировки) авторизованной сервисной службой (уполномоченной сервисной организацией) на дому у Потребителя или в мастерской по усмотрению сервисной службы;
- настоящая гарантия действительна только для официально импортированных на территорию РФ изделий, а также изделий, приобретенных и находящихся на территории РФ;
- компания Liebherr оставляет за собой право по своему усмотрению расширить свои обязательства перед Потребителем по сравнению с требованиями закона и указанными в настоящем свидетельстве обязательствами;
- гарантийное свидетельство должно быть заполнено надлежащим образом, с указанием даты приобретения, модели и серийного номера изделия; серийный номер изделия совпадает с серийным номером, указанным в гарантийном свидетельстве.

Гарантия не распространяется:

- на недостатки изделий, возникших после передачи изделия Потребителю, вследствие нарушения последним правил транспортировки и хранения, а также ненадлежащей эксплуатацией;
- на недостатки изделий, возникших вследствие действия обстоятельств непреодолимой силы;
- на недостатки изделий, возникших вследствие действий третьих лиц;
- на недостатки, которые вызваны несоблюдением прилагаемой инструкции по эксплуатации, а также небрежным обращением;
- на недостатки, которые вызваны неправильным подключением и установкой;
- на недостатки изделий, которые возникли дополнительно вследствие эксплуатации изделия с уже имеющимися недостатками;
- на недостатки изделий, вызванные не зависящими от производителя причинами, а именно: несоответствием питающей сети требованиям государственного стандарта, а также техническим параметрам изделия; явлениями природы и стихийными бедствиями, пожарами; домашними и дикими животными, а также насекомыми и грызунами; попаданием внутрь посторонних предметов или веществ, и другими подобными причинами;
- на внешние и внутренние загрязнения, царапины, потертости, сколы, трещины, вмятины и пр., возникшие в процессе транспортировки или эксплуатации, а также другие механические повреждения;
- на изделия, которые подвергались конструктивным изменениям;
- на изделия, которые подвергались ремонту или техническому освидетельствованию неавторизованными сервисными службами;
- на недостатки, возникшие вследствие попыток проведения ремонта Потребителем или неавторизованными сервисными службами;
- на изделия, с которых удален серийный номер или табличка с техническими характеристиками;
- на работы по установке, регулировке, чистке изделия, замене расходных материалов и прочего ухода за изделием;
- на отклонение характеристик оборудования в пределах допусков;
- на лампы накаливания и неоновые лампы, установленные в изделии;
- на изделия, которые были отремонтированы с использованием неоригинальных запасных частей.

Настоящие условия гарантийного обслуживания не ограничивают предусмотренные законом права Потребителей, но дополняют и уточняют права и обязательства, возникающие при заключении договора купли-продажи.

В соответствии с действующим законодательством РФ на холодильное и морозильное оборудование торговой марки Liebherr изготовителем установлен срок службы – 10 лет с момента передачи изделия Потребителю. По истечении установленного срока службы изготовитель не несет ответственности за безопасность изделия. Учитывая высокое качество, надежность и степень безопасности продукции Liebherr, фактический срок эксплуатации может значительно превышать установленный.

Модель: Дата приобретения: . .

Сервисный номер: – Серийный номер: . . .

Наименование и печать продавца	Название Сервисного Центра	Номер наряда	Дата поступления	Дата завершения

С условиями гарантии ознакомлен. Претензий к внешнему виду не имею. Потребитель _____ / _____ /
Товар сертифицирован.

Импортер: ООО «Либхерр-Русланд», 121059, Москва, 1-ая Бородинская ул., д. 5.

Информация об изготовителе**Liebherr-Hausgeraete Lienz GmbH**

А-9900 Лиенц

Др.-Ханс-Либхерр-Штрассе 1

Австрия