



Pando
integral*cooking*

PHT-941
PHT-963

EAC



Certificación del Sistema de Gestión de la Calidad
Сертификация систем экологического менеджмента
UNE-EN ISO 14001:2015
ES20/208675



Sistema de Gestión de la Calidad
Система менеджмента качества
UNE-EN ISO 9001:2015
ES19/86566

Руководство пользователя
Гарантийное свидетельство

www.pando.es

V22.2

Благодарим за доверие, оказанное нашей компании при покупке одного из наших приборов! Уверены, что вы сделали правильный выбор.

Компания Pando предлагает не только приборы высшего качества, но и услуги многочисленной команды профессионалов, которые помогают решать любые проблемы, возникающие во время установки или обслуживания.

Также приглашаем вас посетить наш сайт (www.pando.es/en), на котором можно узнать о нашей компании и ознакомиться с коммерческой и технической информацией по всему ассортименту приборов.

Здесь доступен широкий выбор кухонных вытяжек: пристенных, потолочных, островных и встраиваемых. Благодаря четырем типам установки вытяжку можно установить в кухне любого типа в зависимости от потребностей покупателя.

Также воспользуемся случаем, чтобы представить новую коллекцию бытовых приборов, среди которых новые высокопроизводительные духовые шкафы и микроволновые печи, индукционные и газовые варочные панели, с помощью которых можно приготовить любой кулинарный шедевр. Винные шкафы и шкафы для выдержки вин, в которых обеспечиваются идеальные условия для хранения вина, а также встроенные посудомоечные машины, работающие с применением современных технологий.

Наши приборы создаются настоящими мастерами под торговой маркой, история которой насчитывает более 40 лет. Мы вкладываем в свою продукцию все лучшие наработки и опыт, чтобы запросы наших клиентов были полностью удовлетворены.

Мы искренне верим, что вы будете сполна наслаждаться комфортом и возможностями своего нового кухонного помощника.

Большое спасибо!

Команда PANDO

1. ОПИСАНИЕ ПРИБОРА	5
2. ПАНЕЛЬ УПРАВЛЕНИЯ	5
3. ВКЛЮЧЕНИЕ И НАСТРОЙКА ВРЕМЕНИ	6
4. ОПИСАНИЕ ПАНЕЛИ УПРАВЛЕНИЯ	7
4.1. Дисплей в режиме ожидания	7
4.2. Дисплей при выборе режимов и параметров приготовления	8
4.3. Информация на дисплее в процессе приготовления пищи	9
5. ВЕРХНИЙ И НИЖНИЙ НАГРЕВ	10
5.1. Режимы работы духового шкафа	10
5.2. Приготовление в режиме верхнего и нижнего нагрева	11
5.3. Автоматический быстрый предварительный нагрев	11
6. ПРИГОТОВЛЕНИЕ С ФУНКЦИЕЙ ЭЛЕКТРОННОГО ПОМОЩНИКА (PANDO CHEF)	12
6.1. Автоматические программы духового шкафа	12
6.2. Приготовление с функцией электронного помощника	13
6.3. Предварительный нагрев в пустом состоянии	14
6.4. Переворачивание блюда	14
7. НАСТРОЙКИ ТАЙМЕРА ДУХОВОГО ШКАФА	15
7.1. Настройки таймера	15
7.2. Программирование настроек таймера	16
8. УКАЗАНИЯ ПО ТЕХНИКЕ БЕЗОПАСНОСТИ	17
8.1. Блокировка от детей (блокировка панели управления)	17
9. СИСТЕМА ОЧИСТКИ ПАРОМ (ПО ТЕХНОЛОГИИ PANDO)	18
10. ДЕМОНСТРАЦИОННЫЙ РЕЖИМ (ДЛЯ ТОРГОВЫХ ЗАЛОВ МАГАЗИНОВ)	20
11. ТЕХНИЧЕСКИЕ ХАРАКТЕРИСТИКИ	21
12. СХЕМЫ УСТАНОВКИ И РАЗМЕРЫ	22
13. ПОСЛЕПРОДАЖНОЕ И ГАРАНТИЙНОЕ ОБСЛУЖИВАНИЕ	24

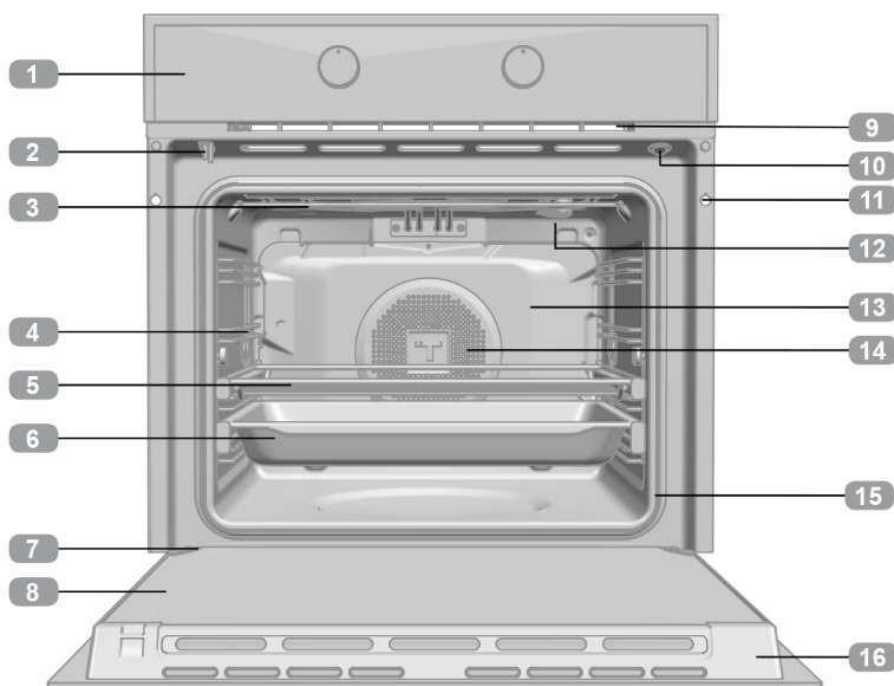
1. ОПИСАНИЕ ПРИБОРА

- Панель управления
- Блокиратор дверцы (только на моделях с пиролизом)
- ТЭН гриля
- Направляющие
- Решетка
- Противень
- Петля
- Внутреннее стекло
- Выходные отверстия системы охлаждения
- Блокиратор дверцы (только на моделях БЕЗ пиролиза)
- Крепежные отверстия
- Освещение
- Задняя стенка рабочей камеры
- Вентилятор
- Уплотнитель
- Дверца

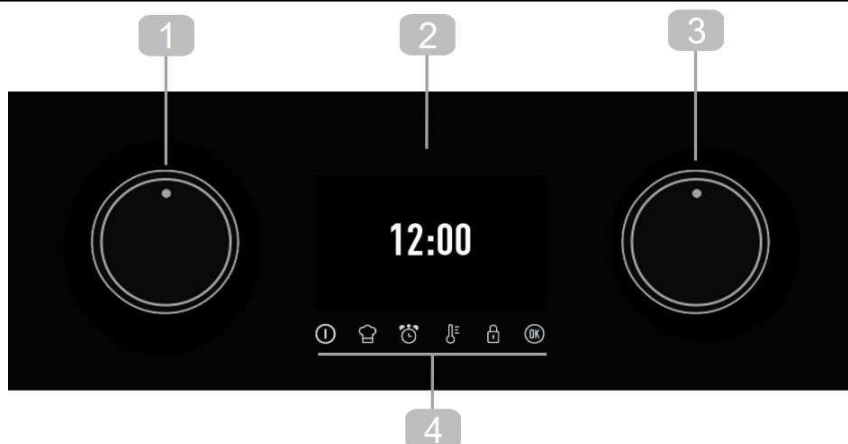
2. ПАНЕЛЬ УПРАВЛЕНИЯ

- 1 Переключатель для прокручивания меню в левой части дисплея. Переключатель режимов работы.
- 2 Дисплей.
- 3 Переключатель для прокручивания меню в правой части дисплея. Переключатель настроек.
- 4 Кнопки.



- ⓘ Включение/выключение духового шкафа.
- 👨‍🍳 Доступ к функции электронного помощника (PANDO CHEF)
- 🕒 Доступ к настройкам времени и программирования.
- 🌡️ Изменение температуры духового шкафа.
- 🔒 Разблокировка/блокировка панели управления/блокировка дверцы (в зависимости от модели).
- OK Кнопка подтверждения. Включение/выключение внутреннего освещения духового шкафа.

3. ВКЛЮЧЕНИЕ И НАСТРОЙКА ВРЕМЕНИ

При первом включении духового шкафа на дисплее появится логотип, а затем будет мигать индикация времени 12:00.

Для пользования духовым шкафом вам необходимо установить время.

НАСТРОЙКА ВРЕМЕНИ:

- Левым переключателем выберите час, а правым — минуты.
Для подтверждения нажмите кнопку  или подождите несколько секунд.
- Выберите с помощью правого переключателя отображение времени.
Для подтверждения нажмите кнопку  или подождите несколько секунд.

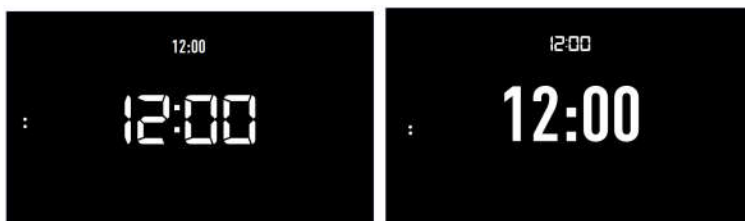

Раздастся звуковой сигнал, подтверждающий, что на дисплее установлено время.

Изменение времени

Когда духовой шкаф находится в режиме ожидания (соответствующий вид дисплея), удерживайте кнопку , пока индикация времени не начнет мигать. Выполните следующие шаги, чтобы изменить время.



ВНИМАНИЕ!

Чувствительность сенсорных кнопок изменяется с учетом условий окружающей среды. При подключении духового шкафа к сети электрического питания проверьте чистоту панели управления и убедитесь, что доступ к ней не ограничен.

Если индикация на дисплее не изменяется при нажатии кнопок, отключите духовой шкаф от сети питания, подождите несколько секунд и снова подключите. При этом будет выполнена автоматическая регулировка сенсорной панели и восстановлена чувствительность сенсорных кнопок.



ВНИМАНИЕ!

В случае сбоя электропитания настройки электронного таймера/часов удаляются. На дисплее появится «12:00».

Теперь можно установить время, как описано выше.

Если дверца духового шкафа была заблокирована до сбоя электропитания, символ блокировки будет отображаться до разблокировки дверцы.

Для этого может потребоваться несколько минут в зависимости от температуры внутри духового шкафа. В этот период невозможно изменить настройку времени.

После разблокировки дверцы можно задать время, как описано выше.

4. ОПИСАНИЕ ПАНЕЛИ УПРАВЛЕНИЯ

Ниже описано, какая информация может выводиться на дисплей вашего духового шкафа, и способ ее представления.

4.1. ДИСПЛЕЙ В РЕЖИМЕ ОЖИДАНИЯ

Вид дисплея, когда духовой шкаф включен в электрическую сеть, но никакой режим работы не включен.

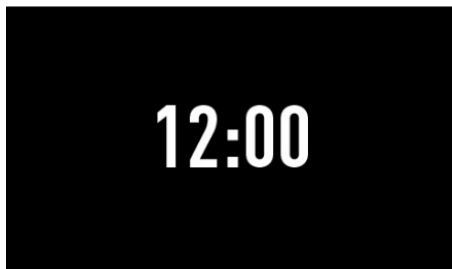

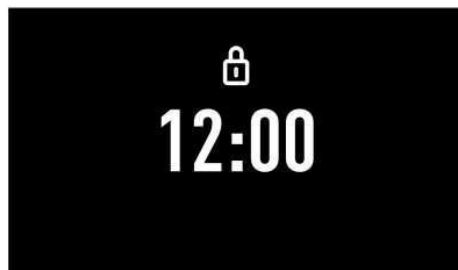

При включенной блокировке панели в верхней части дисплея отображается символ .

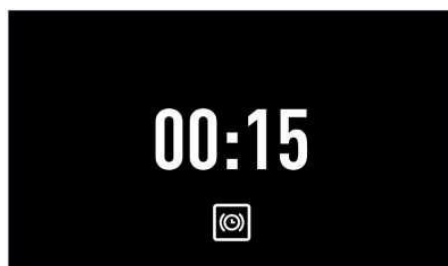

При включенном таймере на дисплее вместо текущего времени выводится обратный отсчет, как показано на рисунке.



4.1.1. ИЗМЕНЕНИЕ ШРИФТА ДИСПЛЕЯ

- Когда духовой шкаф в режиме ожидания (соответствующий вид дисплея), удерживайте кнопку , пока индикация времени не начнет мигать.
- Нажмите кнопку , чтобы подтвердить выбор.
- Поверните правый переключатель, чтобы выбрать нужный шрифт.
- Нажмите кнопку , чтобы подтвердить.

4.2. ДИСПЛЕЙ ПРИ ВЫБОРЕ РЕЖИМОВ И ПАРАМЕТРОВ ПРИГОТОВЛЕНИЯ

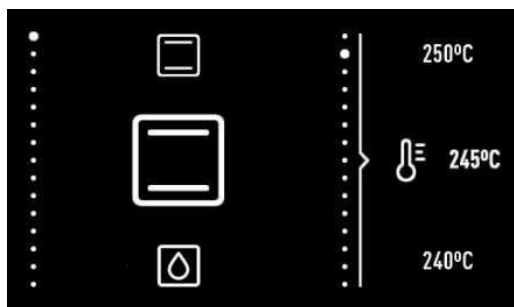

ВЫБОР РЕЖИМОВ РАБОТЫ

- Запустите прибор, используя кнопку включения/выключения ①.

При выборе режима приготовления, автоматической программы или настройке таймера дисплей делится на две части.

ЛЕВАЯ ЧАСТЬ

В этой части дисплея отображаются доступные режимы приготовления, автоматические программы и тип таймера.

Чтобы выбрать любой из этих пунктов, поворачивайте левый переключатель, пока не появится нужный режим, и подтвердите выбор кнопкой **OK** (если вы не будете нажимать никаких кнопок, через несколько секунд ваш выбор будет автоматически подтвержден).

ПРАВАЯ ЧАСТЬ

В этой части дисплея отображаются значения, которые можно установить согласно выбранному режиму: температура, вес, продолжительность, время окончания.

Чтобы выбрать значение, поверните правый переключатель, пока не появится нужное значение, и подтвердите выбор кнопкой **OK** (если вы не будете нажимать никаких кнопок, через несколько секунд ваш выбор будет автоматически подтвержден).

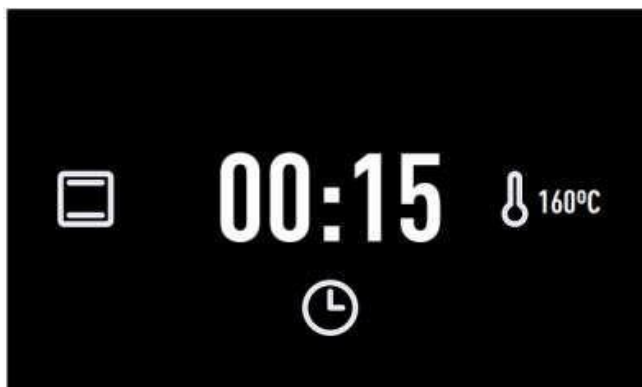
4.3. ИНФОРМАЦИЯ НА ДИСПЛЕЕ В ПРОЦЕССЕ ПРИГОТОВЛЕНИЯ ПИЩИ

Во время приготовления информация о состоянии духового шкафа отображается на дисплее вокруг индикации времени (центральный круг).

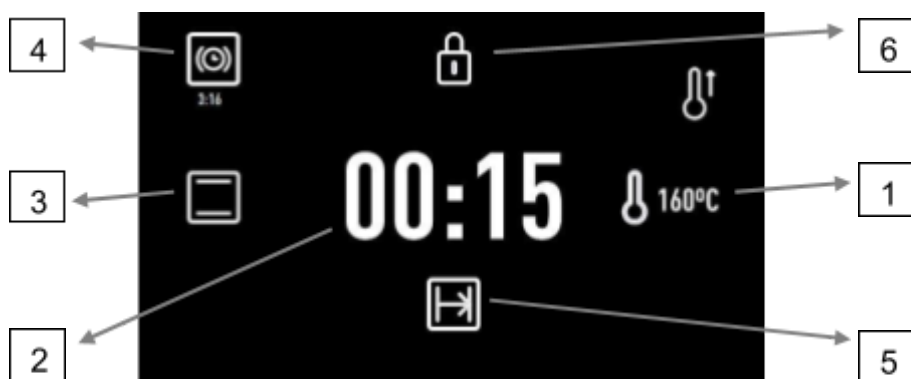
**1. Заданная температура.**

Символ будет мигать красным цветом, пока не будет достигнута заданная температура, а также всякий раз, когда духовой шкаф разогревает продукты. Как только будет достигнута заданная температура, символ перестанет мигать и будет подсвечиваться синим цветом.

2. Время приготовления.

Если не был настроен таймер, на дисплее отображается время, прошедшее с начала приготовления.

Если таймер был установлен, будет показано время, оставшееся до окончания приготовления (обратный отсчет).

Если приготовление настроено с отложенным стартом (процесс еще не начался), на дисплее отображается общее время от текущего момента до времени окончания приготовления.

3. Выбранный режим приготовления или автоматическая программа.

После настройки времени в правой части дисплея отображается соответствующая информация.

4. **Таймер.** Обратный отсчет со звуковым сигналом, означающим окончание времени приготовления.

5. **Время окончания.**

При активированных настройках безопасности информация о них будет отображаться на дисплее.

6. **Блокировка панели управления.** При активации загорается символ блокировки от детей.

5. ВЕРХНИЙ И НИЖНИЙ НАГРЕВ**5.1. РЕЖИМЫ РАБОТЫ ДУХОВОГО ШКАФА****ИНФОРМАЦИЯ**

Описание всех функций прибора см. в справочнике по приготовлению блюд, который прилагается к духовому шкафу.

**КНОПКА ВКЛЮЧЕНИЯ/ВЫКЛЮЧЕНИЯ****ВЕРХНИЙ И НИЖНИЙ НАГРЕВ** **ВЕРХНИЙ И НИЖНИЙ НАГРЕВ С КОНВЕКЦИЕЙ** **ГРИЛЬ И НИЖНИЙ НАГРЕВ** **ДВОЙНОЙ ГРИЛЬ****ГРИЛЬ****НИЖНИЙ НАГРЕВ** **ПИЦЦА** **ТУРБО** **МЕДЛЕННОЕ ПРИГОТОВЛЕНИЕ****ПОДНИМАЮЩЕЕСЯ ТЕСТО****РАЗМОРАЖИВАНИЕ****ECO****СИСТЕМА ОЧИСТКИ ПАРОМ (ПО ТЕХНОЛОГИИ PANDO — STEAM CLEANING SYSTEM, SCS)****Настройки при быстром предварительном нагреве**

5.2. ПРИГОТОВЛЕНИЕ В РЕЖИМЕ ВЕРХНЕГО И НИЖНЕГО НАГРЕВА

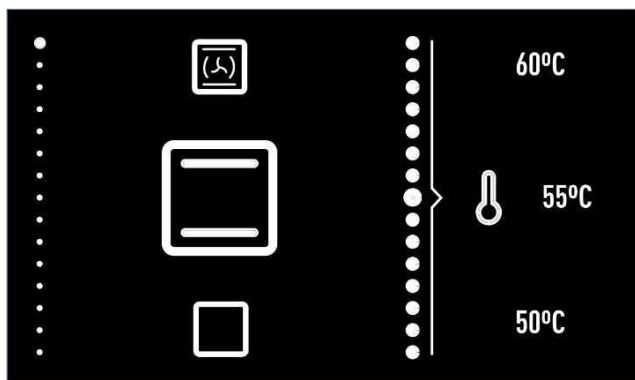

Выбор режимов работы.

Включите духовой шкаф, нажав кнопку .



Поворачивайте левый переключатель, пока не появится нужный режим.

Рекомендуемая температура для выбранного режима отобразится справа.

При желании температуру можно изменить, повернув правый переключатель.

Подтвердите выбор кнопкой . Начнется приготовление в духовом шкафу.

В любой момент в процессе приготовления вы можете:

- **Изменить режим приготовления**, повернув левый переключатель.
- **Изменить температуру приготовления**, повернув правый переключатель.
- **Настроить таймер приготовления или время окончания/продолжительность**, нажав кнопку .
- **Изменить запрограммированные таймеры или продолжительность/время окончания**, нажав кнопку .



ИНФОРМАЦИЯ

Чтобы установить или изменить программу, обратитесь к разделу «Программы приготовления по времени», который можно найти далее в настоящем руководстве по эксплуатации.

































5.3. АВТОМАТИЧЕСКИЙ БЫСТРЫЙ ПРЕДВАРИТЕЛЬНЫЙ НАГРЕВ

Указанные режимы включают быстрый предварительный нагрев.

Во время быстрого предварительного нагрева загорается символ .

Мы рекомендуем подождать, пока этот символ не исчезнет, прежде чем помещать продукт.

6. ПРИГОТОВЛЕНИЕ С ФУНКЦИЕЙ ЭЛЕКТРОННОГО ПОМОЩНИКА (PANDO CHEF)**6.1. АВТОМАТИЧЕСКИЕ ПРОГРАММЫ ДУХОВОГО ШКАФА**

ПТИЦА			КУРИЦА		
			УТКА		
			ГУСЬ		
			ИНДЕЙКА		
МЯСО			МОЛОЧНЫЙ ПОРОСЕНОК		
			ГОВЯДИНА		
			БАРАНИНА		
			МЯСО НА КОСТИ		
РЫБА			ХЕК		
			ЛОСОСЬ		
ХЛЕБ			БЕЛЫЙ ХЛЕБ		
			СЕРЫЙ ХЛЕБ		
			ЦЕЛЬНОЗЕРНОВОЙ ХЛЕБ		
ПИЦЦА			ТОЛСТАЯ КОРОЧКА		
			ТОНКАЯ КОРОЧКА		
ДЕСЕРТЫ			ПИРОГ В ФОРМЕ ДЛЯ ВЫПЕЧКИ		
			БОЛЬШОЙ ФРУКТОВЫЙ ПИРОГ		
			НЕБОЛЬШОЙ ПИРОГ		
			ПИРОГ НА ПРОТИВНЕ		

 Программы, требующие предварительного нагрева пустого духового шкафа.

 Программы, требующие переворачивания блюд.

6.2. ПРИГОТОВЛЕНИЕ С ФУНКЦИЕЙ ЭЛЕКТРОННОГО ПОМОЩНИКА

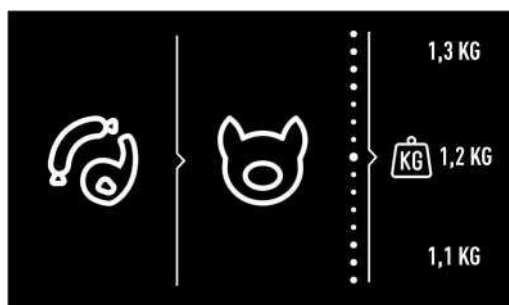

Выбор программы.

Поворачивайте левый переключатель, пока не отобразится тип продукта, который вы хотите приготовить.

В левой части дисплея появятся программы, доступные для выбранного типа продукта.

Правым переключателем выберите нужную программу и подтвердите кнопкой **OK**.

В правой части дисплея появится информация, которую необходимо указать для вычисления правильных параметров приготовления.

В зависимости от выбранной программы потребуется ввести:

ВЕС ПРОДУКТА: выберите правым переключателем и подтвердите кнопкой **OK**.

ТЕМПЕРАТУРА: подтвердите предложенную температуру для программы или выберите другую с помощью правого переключателя и подтвердите кнопкой **OK**.

СТЕПЕНЬ ОБЖАРКИ: для некоторых программ можно выбрать степень обжарки:

- **ВЫСОКАЯ:** сильная обжарка.
- **СРЕДНЯЯ:** средняя обжарка.
- **СЛАБАЯ:** слабая обжарка.

Выбранные настройки подтвердите кнопкой **OK**.

Начнется процесс приготовления пищи, и на дисплее вместо пунктов для выбора появятся уже заданные параметры:

- Выбранная температура приготовления.
- Оставшееся время приготовления.
- Выбранная программа.

По истечении времени приготовления примерно 90 секунд будет раздаваться звуковой сигнал, а на дисплее замигает символ приготовления. Чтобы отключить звуковой сигнал, нажмите любую кнопку.

Духовой шкаф выключится автоматически.



ИНФОРМАЦИЯ

В первые 10 минут приготовления вы сможете изменить вес и степень обжарки или установить время окончания.

По истечении этого времени эти настройки будут применены, и их невозможно будет изменить.

Чтобы изменить эти настройки приготовления, нажмите кнопку  — и на дисплее снова появятся пункты для выбора режимов работы и параметров. Следуйте вышеприведенным инструкциям.

В любой момент в процессе приготовления вы можете:

Изменить температуру приготовления, нажав кнопку . Подтвердите **OK** кнопкой.

Установить таймер, нажав кнопку .

Изменить запрограммированный таймер, нажав кнопку .

Чтобы установить или изменить программу, обратитесь к разделу «Программы приготовления по времени», который можно найти далее в настоящем руководстве по эксплуатации.

6.3. ПРЕДВАРИТЕЛЬНЫЙ НАГРЕВ В ПУСТОМ СОСТОЯНИИ

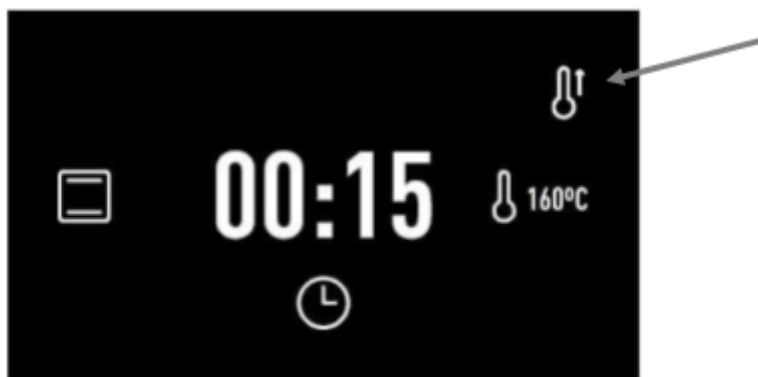



Для программ, обозначенных в таблице символом , духовой шкаф необходимо предварительно разогреть перед помещением в него продуктов.

После выбора одной из этих программ начинается процесс приготовления, на дисплее появляется символ . Когда духовой шкаф нагреется до температуры приготовления, этот символ мигает, и раздастся звуковой сигнал, уведомляющий о том, что теперь можно помещать продукты в духовой шкаф.

При открытии дверцы для помещения продуктов внутрь рабочей камеры звуковой сигнал автоматически выключается, а на дисплее отображается оставшееся время.

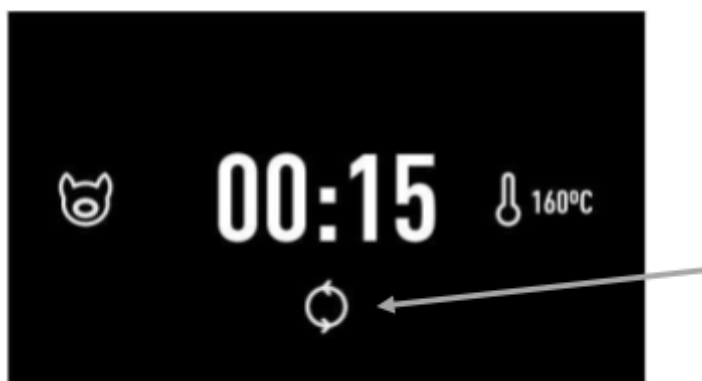
6.4. ПЕРЕВОРАЧИВАНИЕ БЛЮДА



Для программ, обозначенных в таблице символом , пищу необходимо переворачивать во время приготовления.

Когда это нужно сделать, прибор оповещает звуковым сигналом и символом  на дисплее.

При открытии дверцы духового шкафа для переворачивания продукта звуковой сигнал автоматически отключается.

7. НАСТРОЙКИ ТАЙМЕРА ДУХОВОГО ШКАФА

7.1. НАСТРОЙКИ ТАЙМЕРА

Для установки программы приготовления можно использовать следующие настройки таймера:

 **Таймер:** по истечении установленного программой времени раздастся звуковой сигнал. Приготовление НЕ останавливается, когда начинает звучать таймер. Таймер также можно установить, когда духовой шкаф не осуществляет приготовление.



ИНФОРМАЦИЯ

Вы можете установить таймер в любое время, независимо от осуществления приготовления в духовом шкафу. Остальные настройки таймера доступны только тогда, когда в духовом шкафу осуществляется приготовление.

 **Время приготовления:** позволяет выбрать продолжительность приготовления в духовом шкафу.

По истечении установленного программой времени раздастся звуковой сигнал, замигает символ , и духовой шкаф автоматически перестанет нагреваться.

Нажмите любую кнопку, чтобы отключить звуковой сигнал и выключить духовой шкаф.

 **Время окончания приготовления:** позволяет установить время, по достижении которого духовой шкаф остановит приготовление.

По достижении установленного времени раздастся звуковой сигнал, замигает символ , и духовой шкаф автоматически перестанет нагреваться.

Нажмите любую кнопку, чтобы отключить звуковой сигнал и выключить духовой шкаф.

- **Запуск отложенного приготовления ( продолжительность приготовления +  время окончания):**

позволяет запрограммировать духовой шкаф на автоматический запуск приготовления и автоматическое выключение по истечении установленного программой времени.



ИНФОРМАЦИЯ

Чтобы установить программу для этого режима работы, последовательно задайте продолжительность приготовления и время окончания.

У вас есть доступ к параметрам программы в любой момент во время приготовления. Точно так же вы можете изменить существующую программу.

За 10 секунд до запуска установленного программой времени раздастся звуковой сигнал, который можно отключить, нажав любую кнопку.

По истечении установленного программой времени снова раздастся звуковой сигнал, который можно отключить, нажав любую кнопку.

Если не будет нажата никакая кнопка, то звуковой сигнал отключится через 2 минуты.



ИНФОРМАЦИЯ

При выборе автоматической программы, продолжительность приготовления будет задана автоматически, поэтому эта функция будет недоступна.

Однако можно: настроить время окончания в течение 10 минут после начала приготовления; установить таймер в любое время.

7.2. ПРОГРАММИРОВАНИЕ НАСТРОЕК ТАЙМЕРА

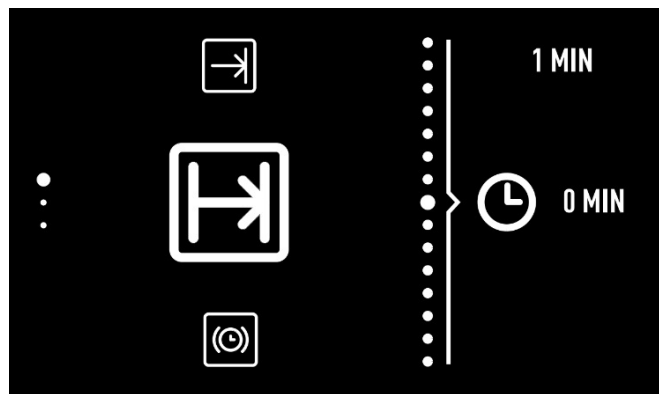

Программирование во время приготовления.

1. Нажмите кнопку , чтобы войти в меню настроек таймера.
2. Поворачивайте левый переключатель, чтобы выбрать нужный пункт настройки программы.
3. Поворачивайте правый переключатель, чтобы выбрать продолжительность или время окончания в зависимости от выбранной настройки.



ИНФОРМАЦИЯ

Вы не сможете выбрать время окончания ранее текущего времени.

При программировании времени окончания в центральной части для облегчения выбора будет отображаться текущее время.



4. Подтвердите выбор кнопкой .
5. После этого на дисплее снова выводятся текущие параметры приготовления. Вы увидите запрограммированные таймеры справа от центрального круга.



8. УКАЗАНИЯ ПО ТЕХНИКЕ БЕЗОПАСНОСТИ

8.1. БЛОКИРОВКА ОТ ДЕТЕЙ (БЛОКИРОВКА ПАНЕЛИ УПРАВЛЕНИЯ)

Эта функция может быть активирована в любое время:

- **При выключенном духовом шкафу.** Режим блокировки от детей не позволит включить духовой шкаф, когда нажата кнопка .
- **При работающем духовом шкафу.** Если эта функция активирована, то при приготовлении пищи в духовом шкафу или настройке отложенного старта клавиатура не реагирует. Кроме этого, невозможно использовать переключатели или менять настройки приготовления.

Для включения этой функции нажмите и удерживайте кнопку , пока не услышите звуковой сигнал и на дисплее не появится символ . Панель управления заблокирована.

Для отключения этой функции снова нажмите и удерживайте кнопку , пока не услышите звуковой сигнал и не исчезнет символ .

9. СИСТЕМА ОЧИСТКИ ПАРОМ (ПО ТЕХНОЛОГИИ PANDO)

Эта функция помогает очистить стенки внутренней камеры духового шкафа от жировых и других отложений.

Избегайте образования отложений, чтобы облегчить очистку. Очищайте прибор как можно чаще.

НАСТРОЙКА СИСТЕМЫ ОЧИСТКИ ПАРОМ (SCS)



ВНИМАНИЕ!

Не наливайте воду в горячую рабочую камеру, иначе можно повредить ее эмалированное покрытие.

Всегда запускайте этот цикл для остывшего духового шкафа. При запуске цикла в слишком горячей рабочей камере можно повредить ее эмалированное покрытие, а результат очистки может быть неудовлетворительным.

Сначала извлеките из внутренней камеры духового шкафа все противни и принадлежности, в том числе обычные и телескопические направляющие, следуя инструкциям руководства по эксплуатации, которое прилагается к духовому шкафу.

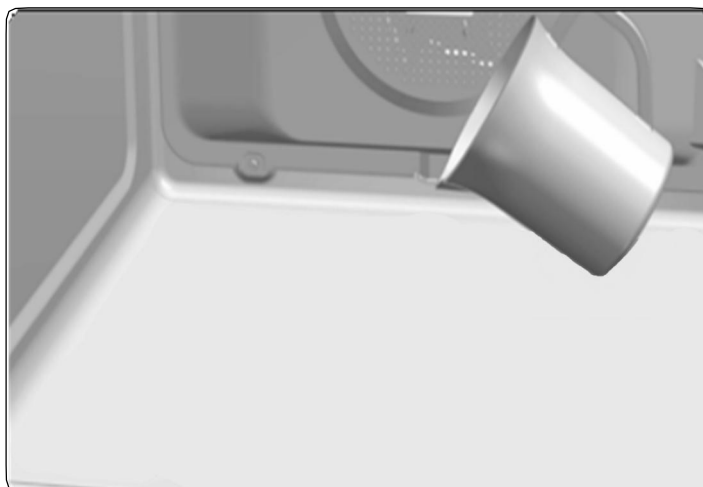

Также следуйте нижеприведенным инструкциям:

1. Медленно наливайте воду (ок. 200 мл) на дно рабочей камеры духового шкафа.



ИНФОРМАЦИЯ

Наилучший результат достигается, если предварительно добавить мягкое моющее средство в пропорции одной чайной ложки на стакан воды.

2. Включите духовой шкаф. Поворачивая левый переключатель, выберите функцию очистки  и подтвердите кнопкой .
3. Раздастся звуковой сигнал, подтверждающий, что система очистки паром (SCS) активирована.

На дисплее появится символ , а также оставшееся время до завершения цикла.

Заданная продолжительность составляет 24 минуты.

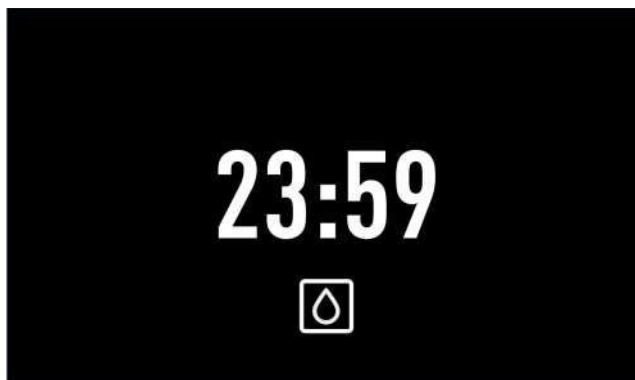
**ВАЖНО!**

Изменить продолжительность этого цикла невозможно. Чтобы прервать цикл, выключите духовой шкаф, нажав кнопку .

4. После завершения цикла прибор автоматически выключится, раздастся звуковое оповещение, и символ  начнет быстро мигать.

**ВАЖНО!**

Не открывайте дверцу духового шкафа до завершения работы системы очистки паром (SCS). Для правильной работы прибора в этом режиме необходимо выдержать цикл остывания.

5. Нажмите любую кнопку, чтобы отключить звуковое оповещение и мигающий символ .
6. Духовой шкаф выключится автоматически.
7. Теперь можно влажной тканевой салфеткой или полотенцем удалить грязь и остатки воды из духового шкафа.

В режиме СИСТЕМА ОЧИСТКИ ПАРОМ (SCS) применяется низкая температура. Но время охлаждения зависит от температуры в помещении.

**ВНИМАНИЕ!**



Прежде чем коснуться внутренней поверхности камеры духового шкафа, убедитесь, что она не горячая.

Если после цикла системы очистки паром (SCS) требуется более глубокая очистка, используйте нейтральные моющие средства и неабразивную губку.

10. ДЕМОНСТРАЦИОННЫЙ РЕЖИМ (ДЛЯ ТОРГОВЫХ ЗАЛОВ МАГАЗИНОВ)

В демонстрационном режиме можно управлять духовым шкафом без нагрева. Этот режим рекомендуется использовать для духовых шкафов в торговых залах.

Включение демонстрационного режима

Перед настраиванием часов одновременно нажмите кнопки  , пока на дисплее не появится надпись «DEMO Mode ON» (демонстрационный режим включен).

Затем установите время на духовом шкафу.

Слово «DEMO» будет постоянно отображаться на панели, и духовой шкаф будет работать в обычном режиме, но без нагрева.

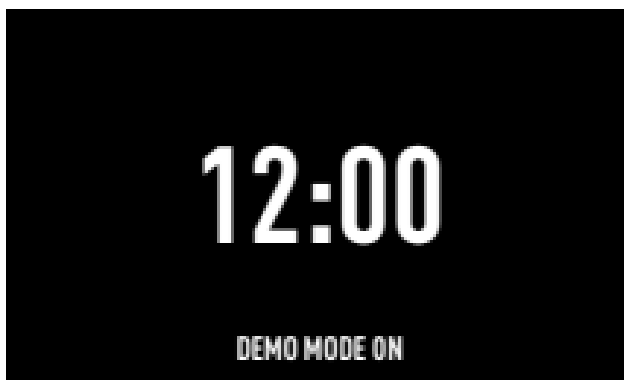

Чтобы выключить демонстрационный режим, отключите духовой шкаф от сети электропитания.

11. ТЕХНИЧЕСКИЕ ХАРАКТЕРИСТИКИ

УСТАНОВКА И ПОДКЛЮЧЕНИЕ	PHТ-941	PHТ-963
Напряжение, В	220–240	220–240
Частота, Гц	50/60	50/60
Кабель электропитания в комплекте, м	1,1 м БЕЗ ВИЛКИ	1,1 м БЕЗ ВИЛКИ
Размеры для встраивания (В x Ш x Г), мм	450–460 x 560–568 x 580	590–600 x 560–568 x 580
Размеры прибора без передней панели (В x Ш x Г), мм	430 x 545 x 537	570 x 545 x 537
ИНФОРМАЦИЯ ДЛЯ ТРАНСПОРТИРОВКИ/УПАКОВЫВАНИЯ		
Вес нетто, кг	25	32
Вес брутто (дух. шк. + упак.), кг	27	34
Размер упаковки (В x Ш x Г), мм	510 x 635 x 655	650 x 635 x 655
ПРИНАДЛЕЖНОСТИ		
Руководство по эксплуатации на 6 языках	ES/PT/UK/FR/GE/RU	ES/PT/UK/FR/GE/RU
Плоский противень 30	1	1
Глубокий противень 50	1	1
Решетка повышенной прочности	1	1
ПАРАМЕТРЫ		
Полезный объем рабочей камеры (1), л	44	70
Общий объем рабочей камеры (1), л	45	71
Полезная площадь для приготовления (1), см ²	1280	1280
Диапазон температур термореле	30–270 °С	30–270 °С
ХАРАКТЕРИСТИКИ ЭЛЕКТРОПИТАНИЯ		
ТЭНы		
Гриль и верхний	1400 Вт + 1100 Вт	1400 Вт + 1100 Вт
Нижний	1150 Вт	1150 Вт
Задний	1800	2000
Двигатель вентилятора в режиме ТУРБО	22	22
Двигатель охлаждающего вентилятора	18 Вт	18 Вт
Лампа освещения рабочей камеры	25 Вт	25 Вт
ОСВЕЩЕНИЕ		
ВНУТРЕННЕЕ	ГАЛОГЕННОЕ	ГАЛОГЕННОЕ
МАКСИМАЛЬНАЯ МОЩНОСТЬ	Нижний + ТУРБО (пицца)	Нижний + ТУРБО (пицца)
Максимальная мощность (230 В)	3015 Вт	3215 Вт
ЭНЕРГЕТИЧЕСКАЯ ЭФФЕКТИВНОСТЬ (1) (3) — ПО СПРАВОЧНОМУ ЛИСТКУ ТЕХНИЧЕСКИХ ДАННЫХ		
Режим с наилучшими показателями	ЕСО	ЕСО
Индекс энергоэффективности (ЕЕI)	80,8	81
Класс энергоэффективности	А+	А+
ОТМЕТКИ И СЕРТИФИКАТЫ	CE/N/CCA/CB/TC RU-C	CE/N/CCA/CB/TC RU-C

12. СХЕМЫ УСТАНОВКИ И РАЗМЕРЫ**PHТ-941**

ЧЕРТЕЖ: ПРИБОР, ВСТРАИВАЕМЫЙ В ШКАФ

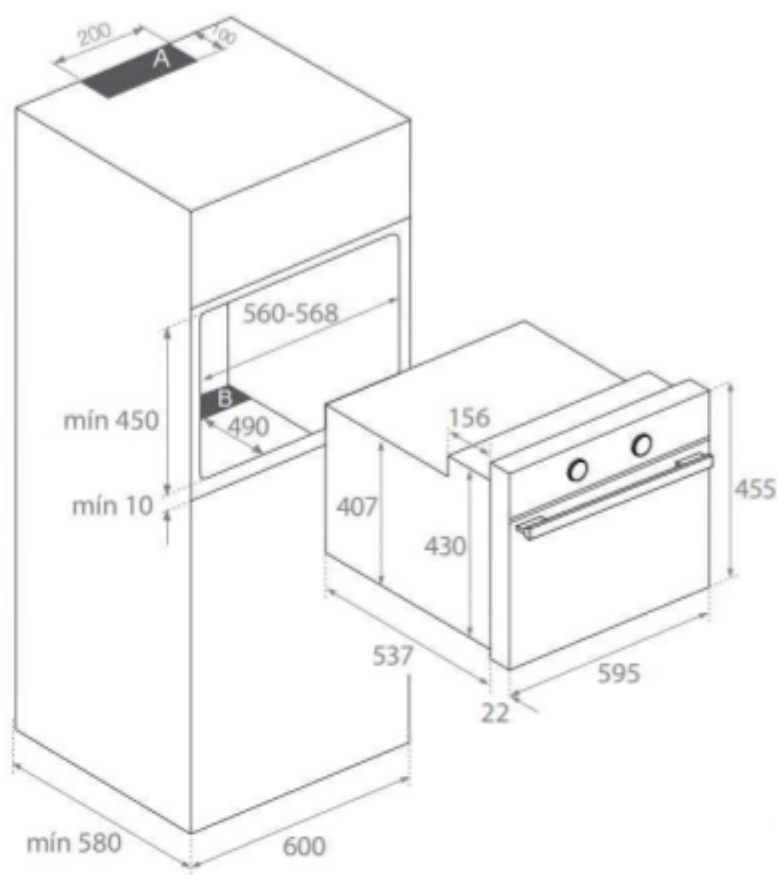
**⚠ ПРИМЕЧАНИЕ**

Сведения о вентиляционных отверстиях в шкафу см. на установочных чертежах (200 x 100 мм в области **A** и 560 x 90 мм в области **B**). При отсутствии вентиляционных отверстий прибор не будет работать должным образом, также существует опасность повреждений, на которые НЕ распространяется гарантия.

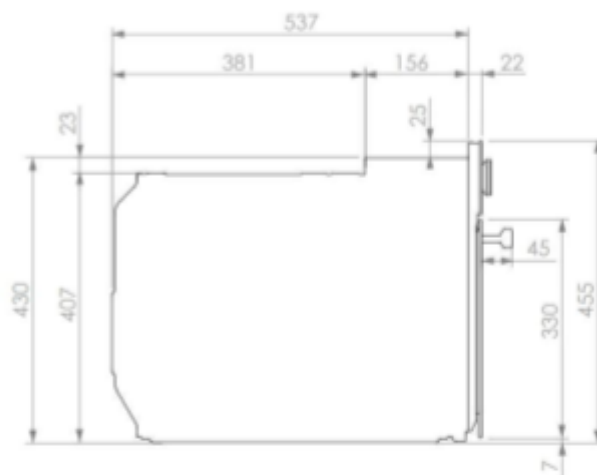

ЧЕРТЕЖ: ПРИБОР, ВСТРАИВАЕМЫЙ ПОД СТОЛЕШНИЦУ

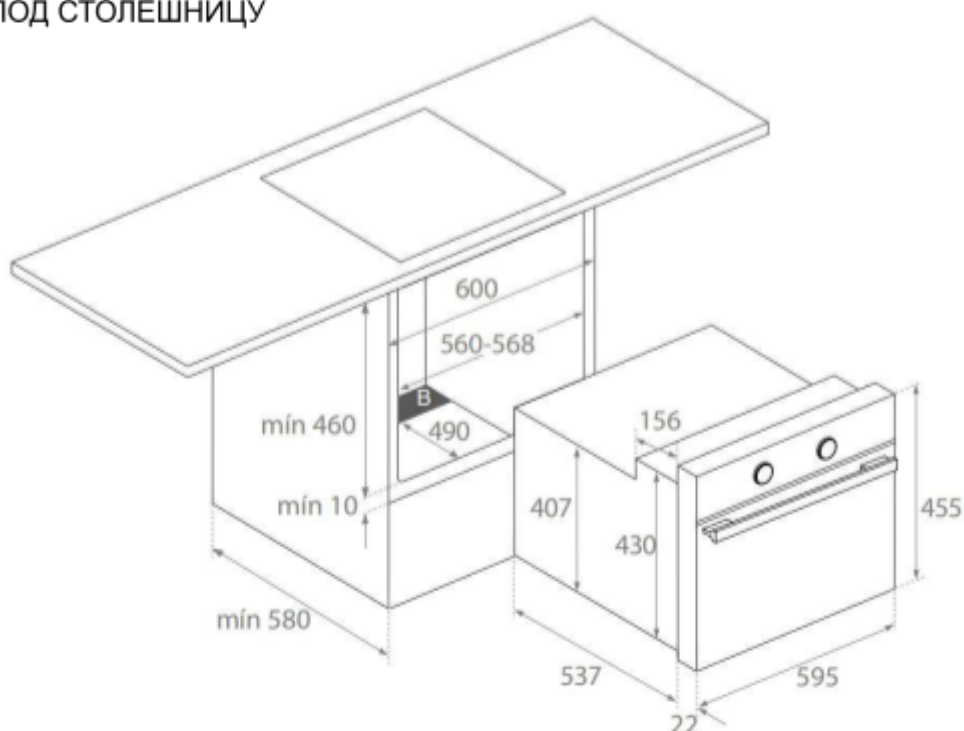

12. СХЕМЫ УСТАНОВКИ И РАЗМЕРЫ**PHT 963**

ЧЕРТЕЖ: ПРИБОР, ВСТРАИВАЕМЫЙ В ШКАФ

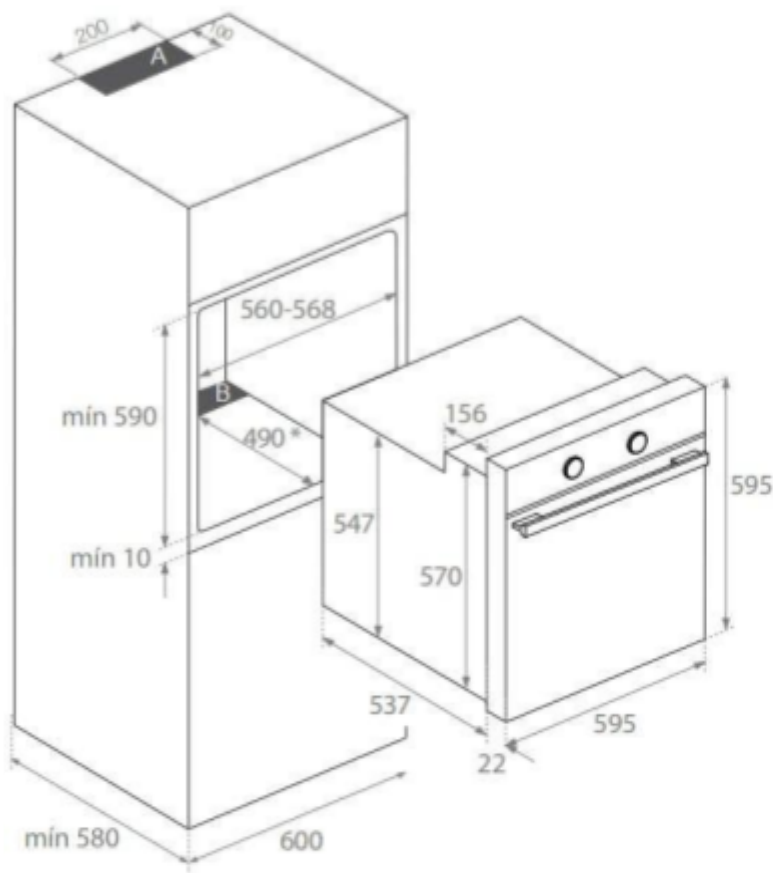
**⚠️ ПРИМЕЧАНИЕ**

Сведения о вентиляционных отверстиях в шкафу см. на установочных чертежах (200 x 100 мм в области **A** и 560 x 90 мм в области **B**). При отсутствии вентиляционных отверстий прибор не будет работать должным образом, также существует опасность повреждений, на которые НЕ распространяется гарантия.

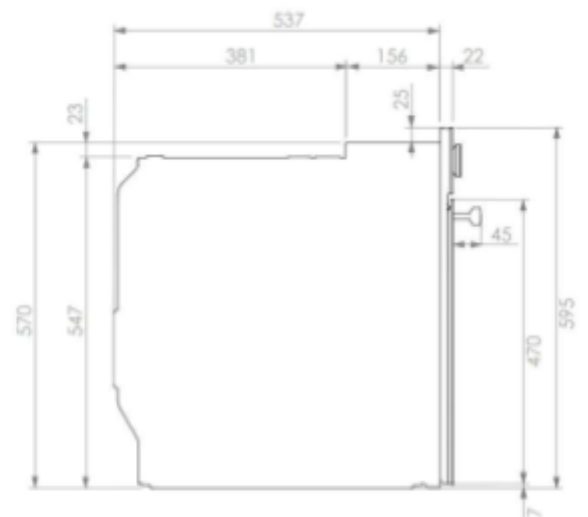

ЧЕРТЕЖ: ПРИБОР, ВСТРАИВАЕМЫЙ ПОД СТОЛЕШНИЦУ

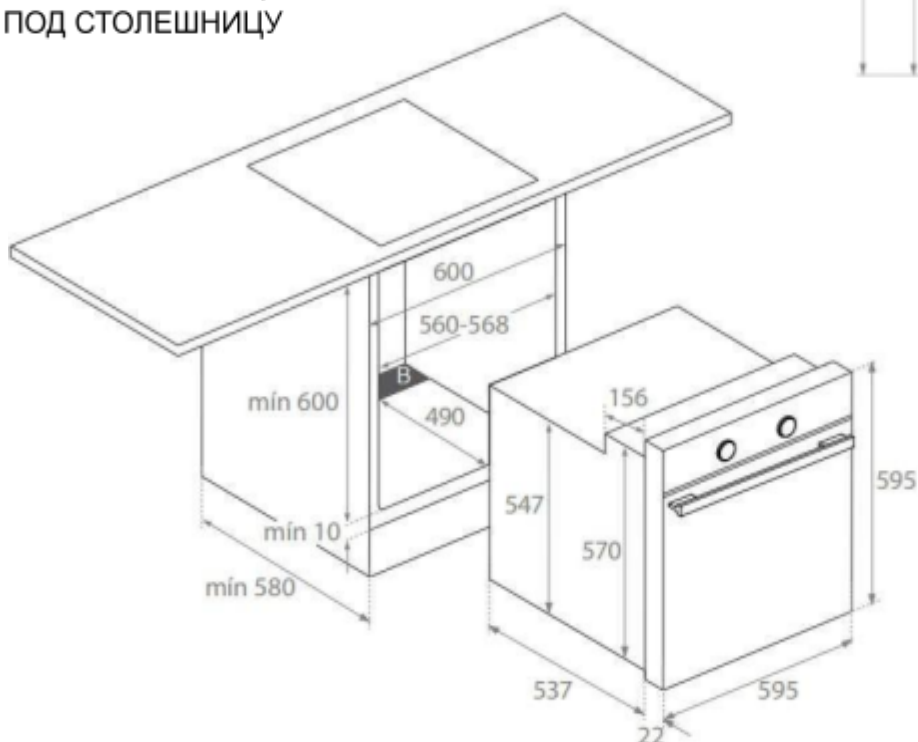

13. ПОСЛЕПРОДАЖНОЕ И ГАРАНТИЙНОЕ ОБСЛУЖИВАНИЕ

Компания **INOXPAN S.L.** благодарит за выбор нашей торговой марки и доверие к бытовой технике Pando, которая является стандартом качества, дизайна и инноваций с приверженностью традициям и философии бренда.

ГАРАНТИЙНЫЕ УСЛОВИЯ

На все дефекты, влияющие на работу этого прибора, предоставляется гарантия сроком 3 года со дня его приобретения. Для подтверждения гарантии необходимо предоставить представителю Службы поддержки клиентов счет на приобретенный продукт или кассовый чек. В течение указанного выше периода компания-производитель обязуется бесплатно отремонтировать или заменить деталь, причиной неисправности которой является дефект материала или производства, а также понести необходимые затраты на оплату труда и расходы, связанные с указанным выше ремонтом или заменой.

ИСКЛЮЧЕНИЯ ГАРАНТИИ Pando

На любой из следующих случаев гарантия не распространяется или может быть аннулирована, то есть расходы на материалы, работу, а также командировочные расходы представителей Службы поддержки клиентов несет исключительно пользователь:

- Установка, осмотр, очистка или обслуживание.
- Если установка прибора выполнена не авторизованными специалистами и не официальными представителями компании Pando по техническому обслуживанию, которые работают с соблюдением требований стандартов безопасности и норм по электропитанию.
- Если прибор используется в коммерческих или небытовых целях, для которых он не предназначен.
- Неисправность прибора в результате несоблюдения указаний, рекомендаций и/или нормативов, приведенных в руководствах по эксплуатации для данного прибора.
- Неисправности или недостатки в результате неправильной установки или недостатка необходимого для нормальной вентиляции прибора свободного пространства в мебели, указанного в руководстве по эксплуатации.
- Проблемы и неисправности в результате транспортировки или перемещения прибора специалистами, не авторизованными компанией-производителем или представителем торговой марки Pando.
- Неровности, вмятины, царапины или разбитое стекло.
- Наличие посторонних предметов внутри или снаружи прибора.
- Если техническому специалисту не предоставлен удобный и безопасный доступ к прибору. Клиент обязан предоставить авторизованному инженеру Pando все необходимое для доступа к прибору.
- Неправильное обращение с кабелем электропитания.
- Износ декоративных элементов, таких как светофильтры, лампы, противни, решетки, направляющие.
- Ржавчина, нагар, пятна или изменение цвета корпуса, дверцы, принадлежностей или внутренней поверхности рабочей камеры в результате неправильного обслуживания или использования прибора или в результате неправильного применения или воздействия агрессивных веществ, например, чистящих средств, не рекомендованных производителем.
- Проблемы или неполадки в результате скачков напряжения в сети электропитания или в результате естественных и случайных погодных или природных причин, например, бури, молнии, землетрясения, наводнения и др.
- Приборы старше двух лет с даты изготовления, приобретенные в результате вторичной перепродажи, бывшие в употреблении или демонстрационные приборы из торговых залов.

Компания **INOXPAN, S.L.** не несет никакой ответственности за любые возможные прямые или косвенные убытки, понесенные в результате неправильного обращения и использования прибора.

Официальные контактные данные Службы поддержки клиентов PANDO

ИСПАНИЯ, ПОРТУГАЛИЯ И АНДОРРА	ДРУГИЕ СТРАНЫ
<p>ES www.pando.es/asistencia-tecnica/</p> 	<p>EN https://www.pando.es/en/after-sales-services/</p> <p>FR https://www.pando.es/fr/service-apres-vente/</p> 

INOXPAN S.L.

Pol. Ind. El Cros Av.
El Molí de les Mateves, 11
Apdo. Correos nº 21 08310
ARGENTONA
(Barcelona, España)
Тел.: +34 93 757 94 11
Факс: +34 93 757 96 53
www.pando.es
com.pando@pando.es



Pando

www.pando.es



SERVICIO POST VENTA
España, Portugal y Andorra

www.pando.es/asistencia-tecnica/

SERVICE APRÉS VENTE
AFTER SALES SERVICE

Otros países

Autres pays / Other countries

www.pando.es/en/after-sales-services/



Certificación del Sistema de Gestión de la Calidad
Сертификация систем экологического менеджмента
UNE-EN ISO 14001:2015
ES20/208675



Sistema de Gestión de la Calidad
Система менеджмента качества
UNE-EN ISO 9001:2015
ES19/86566

