



Pando
integral*cooking*

PHB-961
PHP-962

RU

EAC



Certificación del Sistema de Gestión de la Calidad
Сертификация систем экологического менеджмента
UNE-EN ISO 14001:2015
ES20/208675



Sistema de Gestión de la Calidad
Система менеджмента качества
UNE-EN ISO
9001:2015 ES19/86566

Руководство пользователя
Гарантийное свидетельство

www.pando.es

V22.3

Благодарим за доверие, оказанное нашей компании при покупке одного из наших приборов! Уверены, что вы сделали правильный выбор.

Компания Pando предлагает не только приборы высшего качества, но и услуги многочисленной команды профессионалов, которые помогают решать любые проблемы, возникающие во время установки или обслуживания.

Также приглашаем вас посетить наш сайт (www.pando.es/en), на котором можно узнать о нашей компании и ознакомиться с коммерческой и технической информацией по всему ассортименту приборов.

Здесь доступен широкий выбор кухонных вытяжек: пристенных, потолочных, островных или купольных. Благодаря четырем типам установки вытяжку можно установить в кухне любого типа в зависимости от потребностей покупателя.

Также воспользуемся случаем, чтобы представить новую коллекцию бытовых приборов, среди которых новые высокопроизводительные духовые шкафы и микроволновые печи, индукционные и газовые варочные панели, с помощью которых можно приготовить любой кулинарный шедевр. Винные шкафы и шкафы для выдержки вин, в которых обеспечиваются идеальные условия для хранения вина, а также встроенные посудомоечные машины, работающие с применением современных технологий.

Наши приборы создаются настоящими мастерами под торговой маркой, история которой насчитывает более 40 лет. Мы вкладываем в свою продукцию все лучшие наработки и опыт, чтобы запросы наших клиентов были полностью удовлетворены.

Мы искренне верим, что будете сполна наслаждаться комфортом и возможностями своего нового кухонного помощника.

Большое спасибо!

Команда PANDO

1. УСТРОЙСТВО ДУХОВОГО ШКАФА	5
2. ПАНЕЛЬ УПРАВЛЕНИЯ.....	6
3. РЕЖИМЫ РАБОТЫ ДУХОВОГО ШКАФА.....	7
4. ЭЛЕКТРОННЫЙ ТАЙМЕР/ЧАСЫ	8
4.1. НАСТРОЙКА ВРЕМЕНИ	9
5. ИСПОЛЬЗОВАНИЕ ДУХОВОГО ШКАФА.....	10
5.1. РУЧНОЙ РЕЖИМ РАБОТЫ	10
5.2. ТАЙМЕР ДУХОВОГО ШКАФА	10
6. УКАЗАНИЯ ПО ТЕХНИКЕ БЕЗОПАСНОСТИ	13
6.1. БЛОКИРОВКА ОТ ДЕТЕЙ.....	13
6.2. ВКЛЮЧЕНИЕ БЛОКИРОВКИ ДВЕРЦЫ ВРУЧНУЮ	13
7. ОЧИСТКА ПАРОМ (ПО ТЕХНОЛОГИИ PANDO — Steam Clean System, SCS).....	14
8. РЕЖИМ ПИРОЛИТИЧЕСКОЙ САМООЧИСТКИ.....	16
9. ДЕМОНСТРАЦИОННЫЙ РЕЖИМ (ДЛЯ ТОРГОВЫХ ЗАЛОВ МАГАЗИНОВ)	19
10. ТЕХНИЧЕСКИЕ ХАРАКТЕРИСТИКИ	20
11. СХЕМЫ УСТАНОВКИ И РАЗМЕРЫ.....	21
12. ПОСЛЕПРОДАЖНОЕ И ГАРАНТИЙНОЕ ОБСЛУЖИВАНИЕ	23

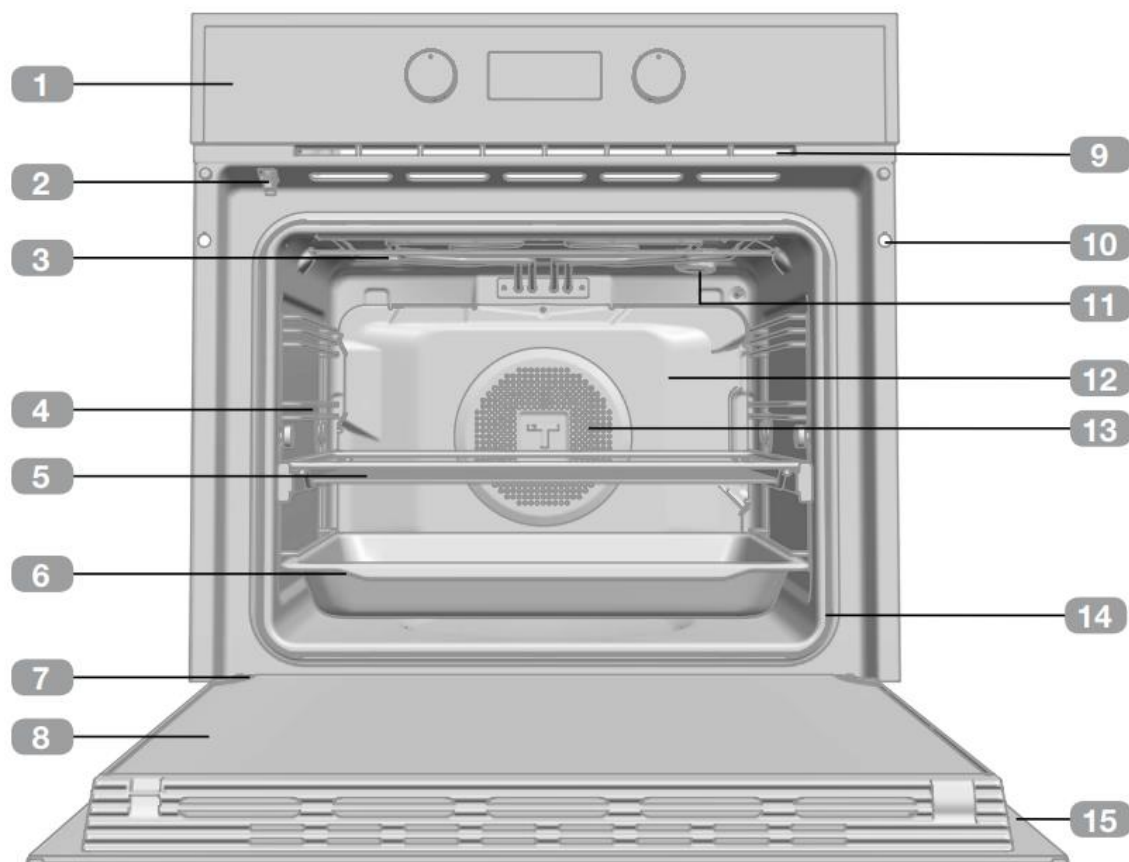
1. УСТРОЙСТВО ДУХОВОГО ШКАФА

- 1 Панель управления
- 2 Блокировка дверцы (только на моделях с пиролизической очисткой)
- 3 ТЭН гриля
- 4 Направляющие
- 5 Решетка
- 6 Противень
- 7 Петля
- 8 Внутреннее стекло
- 9 Выходные отверстия системы охлаждения
- 10 Крепежные отверстия
- 11 Лампа
- 12 Задняя стенка рабочей камеры
- 13 Вентилятор
- 14 Уплотнитель
- 15 Дверца

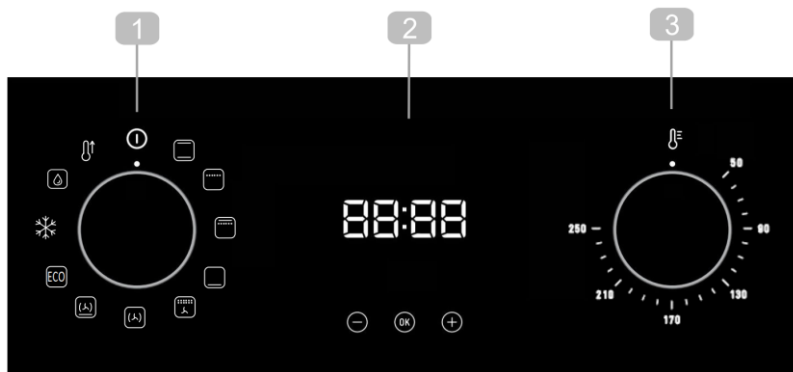
2. ПАНЕЛЬ УПРАВЛЕНИЯ**РНВ-961**

- 1 Переключатель режимов работы
- 2 Электронный таймер/часы
- 3 Ручка терморегулятора

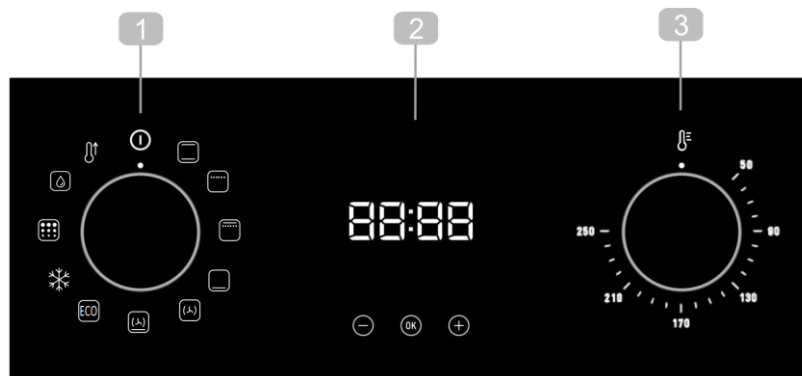
РНР-962 с пиролизической очисткой

- 1 Переключатель режимов работы
- 2 Электронный таймер/часы/индикатор выбранной температуры
- 3 Ручка терморегулятора

Символы режимов работы**РНР-961****РНВ-962 с пиролизической очисткой**

3. РЕЖИМЫ РАБОТЫ ДУХОВОГО ШКАФА**ИНФОРМАЦИЯ**

Описание всех функций прибора см. в справочнике по приготовлению, который прилагается к духовому шкафу.

**ДУХОВКА ВЫКЛЮЧЕНА****ВЕРХНИЙ И НИЖНИЙ НАГРЕВ****ГРИЛЬ****БОЛЬШОЙ ГРИЛЬ****НИЖНИЙ НАГРЕВ****БОЛЬШОЙ ГРИЛЬ С КОНВЕКЦИЕЙ****ТУРБО****ПИЦЦА****ЕСО****РАЗМОРАЖИВАНИЕ****ОЧИСТКА ПАРОМ (по технологии PANDO)****ПИРОЛИТИЧЕСКАЯ ОЧИСТКА****БЫСТРЫЙ ПРЕДВАРИТЕЛЬНЫЙ НАГРЕВ**

4. ЭЛЕКТРОННЫЙ ТАЙМЕР/ЧАСЫ

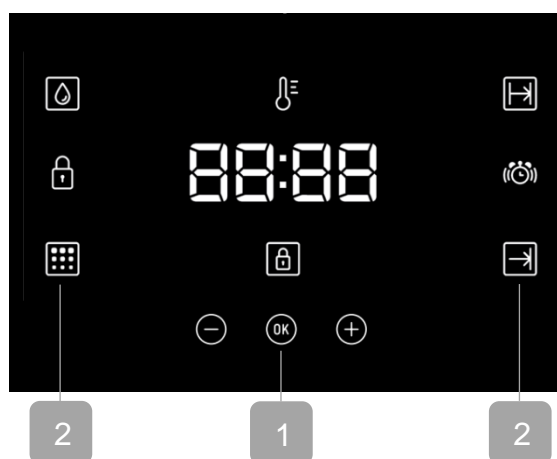

1 КНОПКИ

- ⊖, ОК и ⊕: настройка режимов электронного таймера/часов.
- ⊖ В моделях с электронным управлением терморегулятором эта кнопка служит для индикации температуры во время приготовления.

2 СИМВОЛЫ

Настройка часов

ИНДИКАТОР ТАЙМЕРА: загорается, если выбран режим таймера/часов. После истечения времени выдается звуковой сигнал. Духовой шкаф не выключается после истечения времени на таймере. Этот режим можно использовать во время приготовления пищи в духовом шкафу.

ИНДИКАТОР ВРЕМЕНИ ПРИГОТОВЛЕНИЯ: загорается, если духовой шкаф работает по программе (продолжительность приготовления, время окончания приготовления или общее время).

- **ИНДИКАТОР продолжительности приготовления:** эта настройка позволяет задать продолжительность приготовления, по истечении которой духовой шкаф выключается автоматически.
- **ИНДИКАТОР времени окончания приготовления:** эта настройка позволяет задать время окончания приготовления, по истечении которого духовой шкаф выключается автоматически.
- **ИНДИКАТОР продолжительности приготовления и время окончания приготовления:** эта настройка позволяет задать продолжительность и время окончания приготовления. Духовой шкаф автоматически включается в заданное время и работает в течение заданной продолжительности приготовления. Затем духовой шкаф автоматически выключается в заданное время (время окончания приготовления).

ИНДИКАТОР ЗАЩИТНОЙ БЛОКИРОВКИ ПАНЕЛИ УПРАВЛЕНИЯ: указывает на блокировку сенсорных кнопок панели управления во избежание изменения настроек детьми.

4. ЭЛЕКТРОННЫЙ ТАЙМЕР/ЧАСЫ

Прочие индикаторы

 **НАГРЕВ:** указывает, что духовой шкаф разогревает продукты.

 **ОЧИСТКА ПАРОМ (по технологии PANDO):** загорается, если активирован этот режим.

 **ПИРОЛИТИЧЕСКАЯ ОЧИСТКА** (только на соответствующих моделях): загорается в режиме пиролизической очистки.

 **БЛОКИРОВКА ДВЕРЦЫ** (только в моделях с пиролизической очисткой): указывает, что дверца заблокирована вручную или автоматически в режиме пиролизической очистки.









ВНИМАНИЕ!

Чувствительность сенсорных кнопок изменяется с учетом условий окружающей среды. При подключении духового шкафа к сети питания проверьте чистоту панели управления и убедитесь, что доступ к ней не ограничен.

Если индикация часов не изменяется при нажатии соответствующих кнопок, отсоедините духовой шкаф от сети питания, подождите несколько секунд и снова подсоедините его к сети питания. При этом будет выполнена автоматическая регулировка сенсорной панели и восстановлена чувствительность кнопок.

4.1. НАСТРОЙКА ВРЕМЕНИ

- Чтобы установить время на духовом шкафу, переключатель режимов работы и терморегулятор необходимо установить в положение .
- При подключении духового шкафа к сети электропитания будет мигать индикация времени 12:00.
- С помощью кнопок  или  измените значения часов и минут. Для подтверждения нажмите кнопку  или подождите несколько секунд. Для подтверждения установки времени выдается двойной звуковой сигнал.
- Чтобы изменить время, нажмите  или  во время мигания индикации времени. Нажмите  и следуйте указаниям выше.



ПРИМЕЧАНИЕ

Для индикации часов доступен ночной режим: пониженная яркость дисплея в период с 00:00 до 6:00.



ВНИМАНИЕ!

В случае сбоя электропитания настройки электронного таймера/часов удаляются.

Тогда установите переключатель режимов работы и терморегулятор в положение .

На дисплее появится «12:00». Теперь можно установить время, как описано выше.

Если дверца духового шкафа была заблокирована до сбоя электропитания, символ блокировки будет отображаться до разблокировки дверцы.

Для этого может потребоваться несколько минут в зависимости от температуры внутри духового шкафа. В этот период невозможно изменить настройку времени.

После разблокировки дверцы можно задать время, как описано выше.

5. ИСПОЛЬЗОВАНИЕ ДУХОВОГО ШКАФА

5.1. РУЧНОЙ РЕЖИМ РАБОТЫ

- После настройки часов духовой шкаф готов к работе. Выберите режим работы и задайте температуру.





ИНФОРМАЦИЯ

В моделях с электронным управлением терморегулятором при вращении переключателя режимов работы вместо индикации часов отображается значение температуры.

После указания температуры автоматически восстанавливается индикация часов.

Для просмотра заданной температуры во время приготовления нажмите кнопку . Чтобы изменить температуру, воспользуйтесь терморегулятором.

- Во время приготовления загорается символ , который указывает, что продукты разогреваются в духовом шкафу.
- По достижении заданной температуры этот символ исчезнет.
- Чтобы выключить духовой шкаф, установите элементы управления в положение .











ИНФОРМАЦИЯ

После начала приготовления на дисплее духового шкафа будет отображаться прошедшее время приготовления.

5.2. ТАЙМЕР ДУХОВОГО ШКАФА

НАСТРОЙКА ЗВУКОВОГО ОПОВЕЩЕНИЯ

1. Нажимайте  или , пока на дисплее не начнет мигать символ . Затем нажмите . На дисплее появится «00:00».
2. С помощью  или  задайте время, по истечении которого будет выдаваться звуковое оповещение. В подтверждение того, что время установлено, раздастся 2 звуковых сигнала, а на часах запустится обратный отчет от заданного времени. Символ  начнет медленно мигать.
3. По истечении времени включается звуковой сигнал длительностью 90 секунд и начинает быстро мигать символ .



ПРИМЕЧАНИЕ

В режиме звукового оповещения духовой шкаф не выключается после истечения заданного времени.

4. Чтобы выключить звуковое оповещение, коснитесь любой кнопки. Символ  исчезнет.

Чтобы изменить время включения звукового оповещения, повторите действия, описанные выше. После настройки таймера отображается время, оставшееся до завершения, которое можно изменить.

5.2. ТАЙМЕР ДУХОВОГО ШКАФА



ПРИМЕЧАНИЕ

В режиме звукового оповещения на дисплее постоянно отображается время, оставшееся до завершения приготовления. При использовании этого режима невозможно просмотреть текущее время или общую заданную продолжительность приготовления.

ИНДИКАТОР ВРЕМЕНИ ПРИГОТОВЛЕНИЯ

1. Нажимайте \ominus или \oplus , пока на дисплее не начнет мигать соответствующий символ. Затем нажмите OK . На дисплее появится «00:00».
2. С помощью \ominus или \oplus задайте время, по истечении которого будет выдаваться звуковое оповещение. В подтверждение того, что время установлено, раздастся 2 звуковых сигнала, а на часах запустится обратный отчет от заданного времени. Символ $\text{I} \rightarrow \text{I}$ будет медленно мигать.
3. С помощью элементов управления выберите режим и задайте температуру.
4. По истечении продолжительности приготовления духовой шкаф выключается, выдается звуковое оповещение, символ $\text{I} \rightarrow \text{I}$ начинает быстро мигать.
5. Чтобы выключить звуковое оповещение, коснитесь любой кнопки, символ $\text{I} \rightarrow \text{I}$ исчезнет. Духовой шкаф снова включится.
6. Чтобы выключить духовой шкаф, установите элементы управления в положение I .

Можно в любое время изменить оставшееся время приготовления. Для этого нажимайте \ominus или \oplus до тех пор, пока не начнет быстро мигать символ $\text{I} \rightarrow \text{I}$. Нажмите OK , чтобы изменить время.



ПРИМЕЧАНИЕ

Вместе с продолжительностью приготовления на дисплее отображается оставшееся время приготовления. В этом режиме недоступна индикация текущего времени на дисплее.

НАСТРОЙКА ИНДИКАТОРА ВРЕМЕНИ ОКОНЧАНИЯ ПРИГОТОВЛЕНИЯ

1. Нажимайте \ominus или \oplus до тех пор, пока на дисплее не начнет мигать символ $\rightarrow \text{I}$. Затем нажмите OK . На дисплее отображается текущее время.
2. С помощью \ominus или \oplus задайте время, по истечении которого будет выдаваться звуковое оповещение. В подтверждение того, что время установлено, раздастся 2 звуковых сигнала, а на часах запустится обратный отчет от заданного времени. Символ $\rightarrow \text{I}$ начнет медленно мигать.
3. Выберите режим работы и задайте температуру.
4. После завершения цикла духовой шкаф автоматически выключается, выдается звуковое оповещение, начинает быстро мигать символ $\rightarrow \text{I}$.
5. Нажмите любую кнопку, чтобы выключить звуковое оповещение, символ $\rightarrow \text{I}$ исчезнет. Духовой шкаф снова включится.
6. Чтобы выключить духовой шкаф, установите элементы управления в положение O .

Можно в любое время изменить оставшееся время приготовления. Для этого нажимайте \ominus или \oplus до тех пор, пока не начнет быстро мигать символ $\rightarrow \text{I}$. Нажмите OK , чтобы изменить время.

5.2. ТАЙМЕР ДУХОВОГО ШКАФА

НАСТРОЙКА ИНДИКАТОРА ПРОДОЛЖИТЕЛЬНОСТИ ПРИГОТОВЛЕНИЯ И ВРЕМЕНИ ОКОНЧАНИЯ ПРИГОТОВЛЕНИЯ



1. Нажимайте \ominus или \oplus до тех пор, пока на дисплее не начнет мигать символ $| \rightarrow |$, затем нажмите OK . На дисплее появится «00:00».
2. Задайте продолжительность приготовления с помощью кнопок \ominus или \oplus . Выдается двойной звуковой сигнал, на дисплее отображается оставшееся время приготовления, медленно мигает символ $| \rightarrow |$.
3. Нажимайте \ominus или \oplus до тех пор, пока на дисплее не начнет мигать символ $\rightarrow |$, затем нажмите OK . На дисплее таймера отображается ожидаемое время завершения процесса приготовления.
4. Задайте время окончания приготовления с помощью кнопок \ominus или \oplus . Выдается двойной звуковой сигнал, на дисплее отображается текущее время.
5. Выберите режим работы и задайте температуру. Духовой шкаф остается выключенным, на дисплее отображаются символы $| \rightarrow |$ и $\rightarrow |$. Духовой шкаф запрограммирован.
6. При наступлении заданного времени начала приготовления духовой шкаф включается и работает в течение заданной продолжительности приготовления.
7. Во время приготовления на дисплее отображается оставшееся время приготовления и медленно мигает символ $| \rightarrow |$.
8. По истечении времени приготовления духовой шкаф выключается, выдается звуковое оповещение и начинает быстро мигать символ $| \rightarrow |$.
9. Нажмите любую кнопку, чтобы выключить звуковое оповещение, символ $| \rightarrow |$ исчезнет. Духовой шкаф снова включается.
10. Чтобы выключить духовой шкаф, установите элементы управления в положение I .

Можно в любое время изменить оставшееся время приготовления. Для этого нажимайте \ominus или \oplus до тех пор, пока не начнет быстро мигать символ $| \rightarrow |$. Нажмите OK , чтобы изменить время.

6. УКАЗАНИЯ ПО ТЕХНИКЕ БЕЗОПАСНОСТИ

6.1. БЛОКИРОВКА ОТ ДЕТЕЙ

Этот режим работы можно выбрать в любое время при использовании духового шкафа.

Чтобы включить режим, несколько секунд удерживайте нажатой кнопку , пока не прозвучит звуковой сигнал длительностью более 4 секунд и на дисплее не появится символ . Защитная блокировка панели управления включена.

Если включить режим блокировки от детей на выключенном духовом шкафу, он не будет работать, даже если выбран режим приготовления. Если этот режим включить во время приготовления, блокируются только настройки электронного таймера/часов.

Чтобы выключить режим, удерживайте нажатой кнопку  несколько секунд, пока не прозвучит звуковой сигнал.

6.2. ВКЛЮЧЕНИЕ БЛОКИРОВКИ ДВЕРЦЫ ВРУЧНУЮ

Только в моделях с пиролизической очисткой.

Этот режим позволяет заблокировать дверцу духового шкафа.







ВАЖНО!

Этот режим доступен только в нейтральном положении  панели управления.

После блокировки дверцы можно приступить к приготовлению пищи обычным образом.

Порядок включения и выключения блокировки дверцы:

1. Нажимайте  или , пока на дисплее не начнет мигать символ .
Отображается текущее состояние блокировки дверцы: On (Вкл.), если блокировка включена, и Off (Выкл.), если блокировка выключена.
2. Нажмите . Выдается звуковой сигнал: блокировка включается, если она была выключена, или выключается, если она была включена.



ВНИМАНИЕ!

Перед блокировкой убедитесь, что дверца духового шкафа закрыта правильно. Иначе дверца не заблокируется и прозвучит звуковое оповещение.

В этом случае выключите звуковое оповещение, нажав одну из кнопок часов, закройте дверцу правильно и повторите блокировку, как описано выше.

3. После полной блокировки или разблокировки дверцы на дисплее отображается новое состояние дверцы.

Если система блокировки активна, на дисплее постоянно отображается символ .



ВАЖНО!

Чтобы разблокировать дверцу во время приготовления, поверните переключатель режимов работы в режим ожидания и разблокируйте дверцу, как описано выше.

После разблокировки дверцы для продолжения процесса приготовления установите переключатель режимов работы в предыдущее положение .

7. ОЧИСТКА ПАРОМ (ПО ТЕХНОЛОГИИ PANDO — Steam Clean System,

В этом режиме можно легко удалить жир и остатки продуктов, налипшие на боковые стенки духового шкафа.

Для облегчения чистки следите за тем, чтобы грязь не накапливалась в духовом шкафу. Очищайте духовой шкаф регулярно.

НАСТРОЙКА РЕЖИМА ОЧИСТКИ ПАРОМ (SCS)



ВНИМАНИЕ!

Не наливайте воду в горячий духовой шкаф, иначе можно повредить эмалированное покрытие духового шкафа.

Всегда запускайте этот цикл для остывшего духового шкафа. При запуске цикла в слишком горячем духовом шкафу можно повредить покрытие внутренних поверхностей духового шкафа, а результат очистки может быть неудовлетворительным.

Сначала извлеките из внутренней камеры духового шкафа все противни и принадлежности, в том числе обычные и телескопические направляющие.

Для этого следуйте инструкциям в руководстве по установке и техническому обслуживанию, которое прилагается к духовому шкафу.



1. Аккуратно налейте 200 мл воды на дно рабочей камеры духового шкафа.



ИНФОРМАЦИЯ

Наилучший результат достигается, если предварительно добавить чайную ложку мягкого моющего средства на стакан.

7. ОЧИСТКА ПАРОМ (ПО ТЕХНОЛОГИИ PANDO — Steam Clean System,

- Установите переключатель режимов работы в положение  и нажмите .
- Выдается звуковой сигнал, указывая на начало цикла **очистки паром (SCS)**. Начинает медленно мигать символ , на дисплее отображается время до окончания цикла.
Заданная продолжительность составляет 24 минуты.

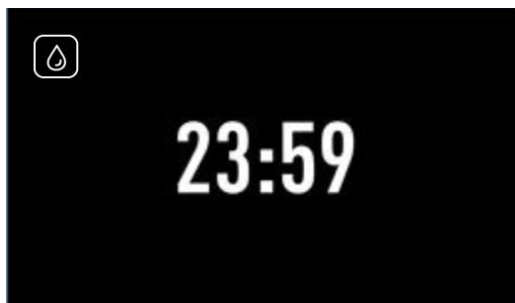

**ВАЖНО!**

Изменить продолжительность этого цикла невозможно. Чтобы выключить цикл до его завершения, установите переключатель режимов работы в положение **0**.

- После завершения цикла духовой шкаф автоматически выключается, выдается звуковое оповещение, начинает быстро мигать символ .

**ВАЖНО!**

Не открывайте дверцу духового шкафа до завершения режима очистки паром (SCS). Для правильной работы прибора в этом режиме необходимо выдержать цикл остывания.

- Нажмите любую кнопку, чтобы выключить звуковое оповещение, символ  исчезнет.
- Установите переключатель режимов работы в положение .
- Теперь можно влажной тканью удалить грязь и остатки воды из духового шкафа.
В режиме **очистки паром (SCS)** применяется низкая температура. Но время охлаждения зависит от температуры в помещении.

**ВНИМАНИЕ!**

Прежде чем коснуться внутренней поверхности камеры духового шкафа, убедитесь, что она достаточно остыла.

Если после цикла очистки паром (SCS) требуется более глубокая очистка, используйте нейтральные моющие средства и неабразивную губку.

8. РЕЖИМ ПИРОЛИТИЧЕСКОЙ САМООЧИСТКИ

Этот режим имеется на моделях с пиролизической очисткой PNP-962.

ВНИМАНИЕ!

Перед настройкой цикла пиролизической очистки внимательно прочитайте указания по технике безопасности, приведенные в начале руководства по установке и техническому обслуживанию.

Данный режим позволяет выполнить цикл пиролизической очистки. Во время цикла камера духового шкафа нагревается до высокой температуры и начинается процесс расщепления жира.

Рекомендуется выполнять цикл пиролизической очистки через каждые 4–5 использований духового шкафа. При этом выбирайте наиболее подходящую программу в соответствии с уровнем загрязнения духового шкафа. Чем сильнее загрязнен духовой шкаф, тем больше продолжительность очистки.

Во время цикла пиролизической очистки освещение в камере духового шкафа остается выключенным.

НАСТРОЙКА РЕЖИМА ПИРОЛИТИЧЕСКОЙ ОЧИСТКИ

ВАЖНО!





Перед выполнением пиролизической очистки необходимо убрать из духового шкафа все принадлежности и посуду, включая полки и телескопические направляющие. Для этого следуйте инструкциям в руководстве по установке и техническому обслуживанию, которое прилагается к духовому шкафу.

ВНИМАНИЕ!

Удалите брызги или избыток грязи внутри духового шкафа, иначе во время пиролизической очистки они могут воспламениться и создать опасность пожара.

ВНИМАНИЕ!

Перед запуском пиролизической очистки убедитесь, что духовой шкаф закрыт правильно.

1. Поверните переключатель режимов работы в положение пиролизической очистки .
2. Через несколько часов на дисплее часов загорается символ P2 (программа пиролизической очистки 2).
3. С помощью кнопок  или  можно включить программу пиролизической очистки P1, P2 или P3:
 - p1:** быстрая пиролизическая очистка. Длится 1 час.
 - p2:** обычная пиролизическая очистка. Длится 1,5 часа.
 - p3:** интенсивная очистка. Длится 2 часа.
4. Выбрав программу, нажмите . Дверца духового шкафа автоматически блокируется.

8. РЕЖИМ ПИРОЛИТИЧЕСКОЙ САМООЧИСТКИ**ВНИМАНИЕ!**

Если дверца закрыта неправильно, она не блокируется, выдается звуковое оповещение, программа пиролизической очистки не запускается.

В этом случае нажмите одну из кнопок часов, чтобы выключить звуковое оповещение, закройте дверцу, установите переключатель выбора режимов в требуемое положение и снова выберите цикл пиролизической очистки в соответствии с указаниями выше.

5. После блокировки дверцы на дисплее часов отображается символ  и время, оставшееся до завершения пиролизической очистки.

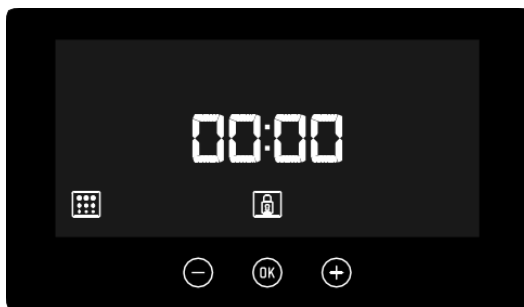
**ВАЖНО!**

Теперь духовой шкаф запрограммирован, выполняется цикл пиролизической очистки. Во время цикла невозможно выбрать настройки таймера духового шкафа (за исключением блокировки от детей).



Не пытайтесь открыть дверцу духового шкафа, это может привести к прерыванию процесса очистки.

6. После завершения цикла пиролизической очистки выдается звуковое оповещение, на дисплее часов отображается «0:00».

7. Чтобы выключить звуковое оповещение, нажмите одну из кнопок таймера.

8. Установите переключатель режимов работы в положение .

9. Процесс нагрева духового шкафа завершен. При этом духовой шкаф остается чрезвычайно горячим и использовать его невозможно.

Во время процесса охлаждения на дисплее будут отображаться символы  и , пока духовой шкаф не остынет.

**ВАЖНО!**

Из-за высокой температуры в камере духового шкафа время охлаждения зависит от температуры в помещении.

10. Когда духовой шкаф остынет, символы  и  исчезнут.

11. Откройте дверцу духового шкафа и удалите влажной тканью с внутренних поверхностей камеры остатки золы, образовавшейся во время выполнения цикла очистки. Для чистки труднодоступных мест используйте неметаллическую губку.

12. После очистки духового шкафа установите на место направляющие и принадлежности.

13. Духовой шкаф готов к использованию.

**ВАЖНО!**

В случае возникновения трудностей во время настройки или использования этого режима см. руководство по установке и техническому обслуживанию, прилагаемое к духовому шкафу.

8. РЕЖИМ ПИРОЛИТИЧЕСКОЙ САМООЧИСТКИ

ОТМЕНА РЕЖИМА ПИРОЛИТИЧЕСКОЙ ОЧИСТКИ

Пиролитическая очистка выполняется в автоматическом режиме, поэтому ее можно включить только по таймеру. Чтобы отменить пиролитическую очистку во время ее выполнения, необходимо выполнить сброс духового шкафа в соответствии со следующими инструкциями:



1. Установите переключатель режимов работы в положение ①. Появится экран таймера.
- 2 В зависимости от температуры в камере духового шкафа возможны две ситуации:
 - a. Опасная внутренняя температура: в этом случае дверца остается заблокированной, пока температура не опустится до безопасного уровня.
 - b. Безопасная внутренняя температура: если температура в камере духового шкафа станет безопасной, дверца разблокируется.

9. ДЕМОНСТРАЦИОННЫЙ РЕЖИМ (ДЛЯ ТОРГОВЫХ ЗАЛОВ МАГАЗИНОВ)

В демонстрационном режиме можно управлять духовым шкафом без нагрева.

Этот режим рекомендуется использовать для духовых шкафов в торговых залах.

Включение демонстрационного режима. Данную операцию необходимо выполнить перед настройкой часов.

Одновременно удерживайте нажатыми кнопки  и  в течение 3 секунд. Прибор переключается в режим для торгового зала или демонстрационный режим. На дисплее в течение 2 секунд будет отображаться слово Sho:



Чтобы выключить демонстрационный режим, отсоедините духовой шкаф от сети электропитания.

Чтобы выключить этот режим, если часы еще не настроены, просто нажмите указанное сочетание еще раз. Если часы уже настроены, духовой шкаф необходимо отсоединить от сети электропитания (при следующем подсоединении духовой шкаф возвращается в исходное состояние).

 **ВАЖНО!**

По умолчанию демонстрационный режим выключен.

10. ТЕХНИЧЕСКИЕ ХАРАКТЕРИСТИКИ

УСТАНОВКА И ПОДКЛЮЧЕНИЕ	РНВ-961	РНР-962
Напряжение, В	220–240	220–240
Частота, Гц	50/60	50/60
Кабель электропитания, м	1,1 м БЕЗ ВИЛКИ	1,1 м БЕЗ ВИЛКИ
Установочные размеры (высота x ширина x глубина), мм	590-600 x 560-568 x 580	590-600 x 560-568 x 580
Размеры устройства без передней панели (высота x ширина x глубина), мм	570x545x537	570x545x537
ИНФОРМАЦИЯ ДЛЯ ТРАНСПОРТИРОВКИ/УПАКОВЫВАНИЯ		
Вес нетто, кг	28	34
Вес брутто (дух. шк. + упак.), кг	30	36
Размер упаковки (высота x ширина x глубина), мм	650x635x655	650x635x655
ПРИНАДЛЕЖНОСТИ		
Руководство (на 5 языках)	ES/PT/UK/FR/GE	ES/PT/UK/FR/GE
Противень 30	1	1
Глубокий противень 50	1	1
Решетка повышенной прочности	1	1
ПАРАМЕТРЫ		
Полезный объем рабочей камеры (1), л	70	70
Общий объем рабочей камеры (1), л	71	71
Полезная площадь для приготовления (1), см ²	1280	1280
Диапазон температур термореле	50–250 °C	50–250 °C
ХАРАКТЕРИСТИКИ ЭЛЕКТРОПИТАНИЯ		
ТЭНы		
Гриль и верхний	1400 Вт + 1100 Вт	1400 Вт + 1050 Вт
Нижний	1150 Вт	1050 Вт
Задний	2000 Вт	2000 Вт
Двигатель вентилятора в режиме ТУРБО	22 Вт	22 Вт
Двигатель охлаждающего вентилятора	18 Вт	30 Вт
Лампа освещения рабочей камеры	25 Вт	25 Вт
ОСВЕЩЕНИЕ		
ВНУТРЕННЕЕ	ГАЛОГЕННОЕ	ГАЛОГЕННОЕ
МАКСИМАЛЬНАЯ МОЩНОСТЬ		
Максимальная мощность (230 В)	3215 Вт	3552 Вт
ЭНЕРГЕТИЧЕСКАЯ ЭФФЕКТИВНОСТЬ (1) (3) — ПО СПРАВОЧНОМУ ЛИСТКУ ТЕХНИЧЕСКИХ ДАННЫХ		
Режим с наилучшими показателями	ECO	ECO
Индекс энергоэффективности (EEI)	81	81
Класс энергоэффективности	A+	A+
ОТМЕТКИ И СЕРТИФИКАТЫ		
	CE / N / CCA / CB	CE / N / CCA / CB

11. СХЕМЫ УСТАНОВКИ И РАЗМЕРЫ

РНВ 961

ЧЕРТЕЖ: ПРИБОР, ВСТРАИВАЕМЫЙ В ШКАФ

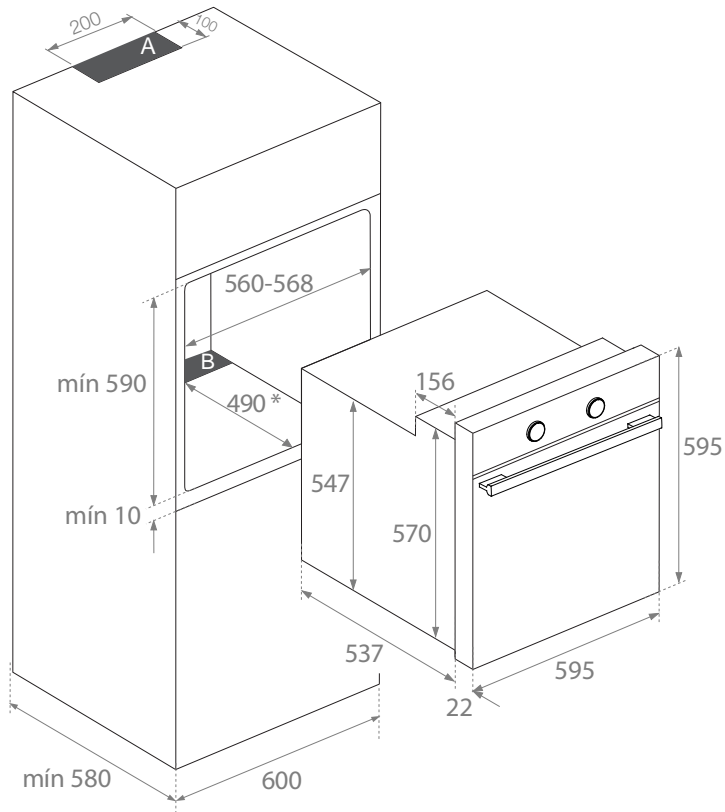

ПРИМЕЧАНИЕ

Сведения о вентиляционных отверстиях в шкафу см. на установочных чертежах (200 x 100 мм в области **A** и 560 x 90 мм в области **B**). При отсутствии вентиляционных отверстий прибор не будет работать должным образом, также существует опасность повреждений, на которые НЕ распространяется гарантия.

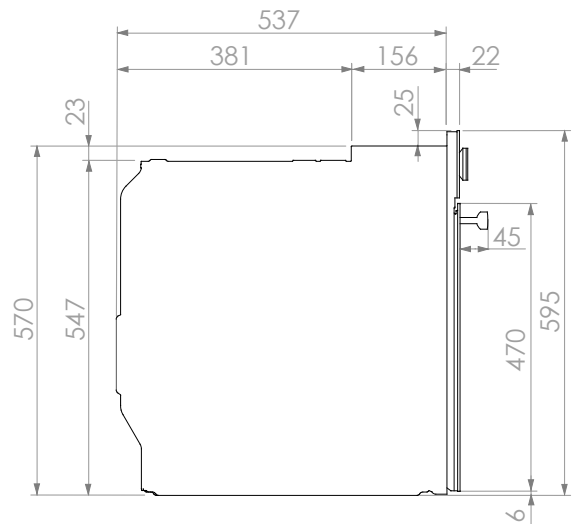

ЧЕРТЕЖ: ПРИБОР, ВСТРАИВАЕМЫЙ ПОД СТОЛЕШНИЦУ

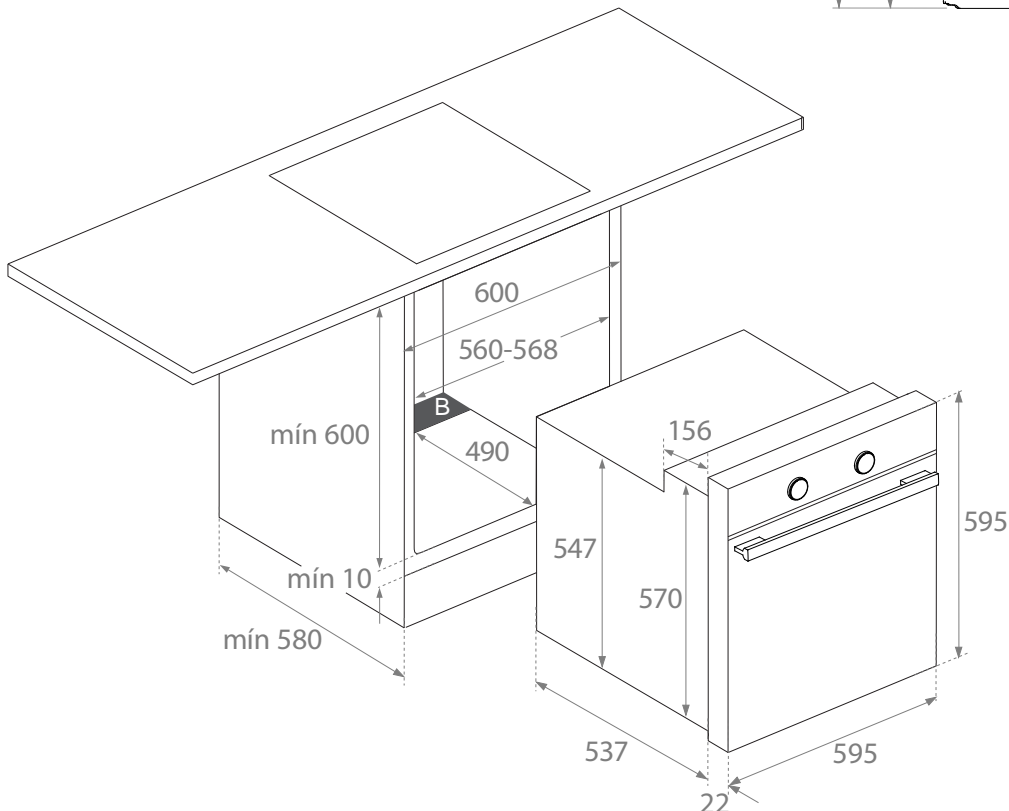

11. СХЕМЫ УСТАНОВКИ И РАЗМЕРЫ**РНР 962 с пиролизической очисткой**

ЧЕРТЕЖ: ПРИБОР, ВСТРАИВАЕМЫЙ В ШКАФ

ВНИМАНИЕ! При установке духового шкафа с функцией пиролизической очистки НЕ закрывайте вентиляционные отверстия в шкафу.

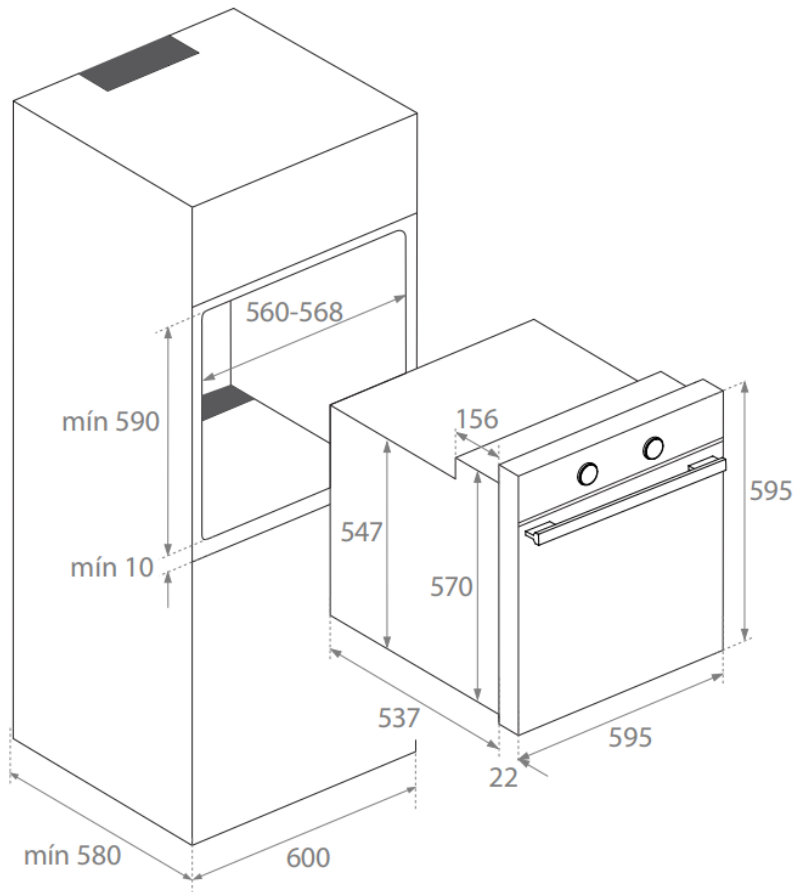

ЧЕРТЕЖ: ПРИБОР, ВСТРАИВАЕМЫЙ ПОД СТОЛЕШНИЦУ

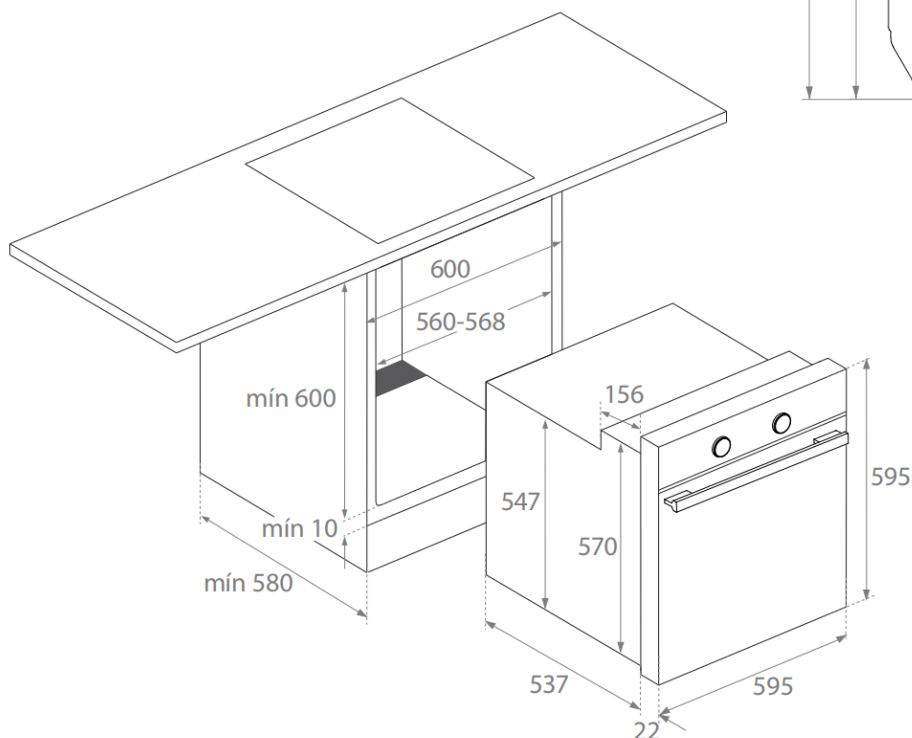
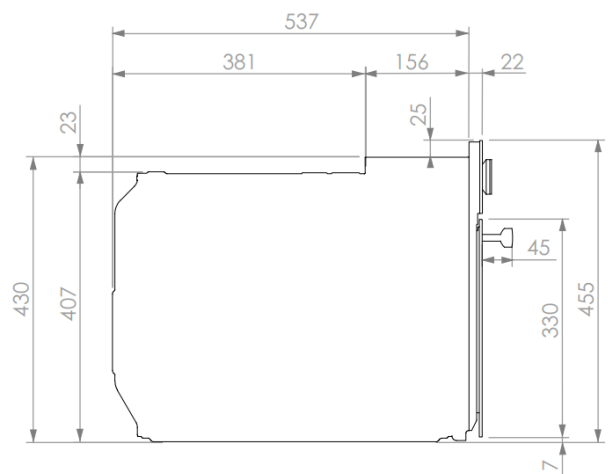

12. ПОСЛЕПРОДАЖНОЕ И ГАРАНТИЙНОЕ ОБСЛУЖИВАНИЕ

Компания **INOXPAN S.L.** благодарит за выбор нашей торговой марки и доверие к бытовой технике Pando, которая является стандартом качества, дизайна и инноваций с приверженностью традициям и философии бренда.

ГАРАНТИЙНЫЕ УСЛОВИЯ

На все дефекты, влияющие на работу этого прибора, предоставляется гарантия сроком 3 года со дня его приобретения. Для подтверждения гарантии необходимо предоставить представителю Службы поддержки клиентов счет на приобретенный продукт или кассовый чек.

В течение указанного выше периода компания-производитель обязуется бесплатно отремонтировать или заменить деталь, причиной неисправности которой является дефект материала или производства, а также понести необходимые затраты на оплату труда и расходы, связанные с указанным выше ремонтом или заменой.

ИСКЛЮЧЕНИЯ ГАРАНТИИ PANDO

На любой из следующих случаев гарантия не распространяется или может быть аннулирована, то есть расходы на материалы, работу, а также командировочные расходы представителей Службы поддержки клиентов несет исключительно пользователь:

- Установка, осмотр, очистка или обслуживание.
- Если установка прибора выполнена не авторизованными специалистами и не официальными представителями компании Pando по техническому обслуживанию, которые работают с соблюдением требований стандартов безопасности и норм по электропитанию.
- Если прибор используется в коммерческих или небытовых целях, для которых он не предназначен.
- Неисправность прибора в результате несоблюдения указаний, рекомендаций и/или нормативов, приведенных в руководствах для данного прибора.
- Неисправности или недостатки в результате неправильной установки или недостатка необходимого для нормальной вентиляции прибора свободного пространства в мебели, указанного в руководстве по установке.
- Проблемы и неисправности в результате транспортировки или перемещения прибора специалистами, не авторизованными компанией-производителем или представителем торговой марки Pando.
- Неровности, вмятины, царапины или разбитое стекло.
- Наличие посторонних предметов внутри или снаружи прибора.
- Если техническому специалисту не предоставлен удобный и безопасный доступ к прибору. Клиент обязан предоставить авторизованному инженеру Pando все необходимое для доступа к прибору.
- Неправильное обращение со шнуром электропитания.
- Износ декоративных деталей, например, светофильтров, ламп, противней, решеток, направляющих.
- Ржавчина, следы пригорания, пятна или изменение цвета корпуса, дверцы, принадлежностей или внутренней поверхности рабочей камеры в результате неправильного обслуживания или использования прибора или в результате неправильного применения или воздействия агрессивных веществ, например, чистящих средств, не рекомендованных производителем.
- Проблемы или неполадки в результате колебания напряжения в сети электропитания или в результате естественных и случайных погодных или природных причин, например, бури, молнии, землетрясения, наводнения и др.
- Приборы старше двух лет с даты изготовления, приобретенные в результате вторичной перепродажи, бывшие в употреблении или приборы из демонстрационных залов.

Компания **INOXPAN, S.L.** не несет никакой ответственности за любые возможные прямые или косвенные убытки, понесенные в результате неправильного обращения и использования прибора.

Официальные контактные данные Службы поддержки клиентов PANDO

ИСПАНИЯ, ПОРТУГАЛИЯ И АНДОРРА	ДРУГИЕ СТРАНЫ
ES www.pando.es/asistencia-tecnica/ 	 EN https://www.pando.es/en/after-sales-services/ FR https://www.pando.es/fr/service-apres-vente/

Pol. Ind. El Cros
Av. El Molí de les Mateves, 11
Apdo. Correos nº 21
08310 ARGENTONA
(Барселона, Испания)
Тел.: +34 93 757 94 11
Факс: +34 93 757 96 53
www.pando.es
com.pando@pando.es



Pando

www.pando.es



SERVICIO POST VENTA
España, Portugal y Andorra

www.pando.es/asistencia-tecnica/

SERVICE APRÉS VENTE
AFTER SALES SERVICE
Otros países
Autres pays / Other countries
www.pando.es/en/after-sales-services/



Certificación del Sistema de Gestión de la Calidad
Сертификация систем экологического менеджмента
UNE-EN ISO 14001:2015
ES20/208675



Sistema de Gestión de la Calidad
Система менеджмента качества
UNE-EN ISO 9001:2015
ES19/86566

