

C3170NE



Семейство продуктов	Холодильник
Установка	Встраиваемый
Категория	Комбинированный, морозильная камера внизу
Ниша для встраивания	178
Рекомендуемая ширина	До 60
Рекомендуемая высота	160 - 200
Полный No-Frost	Только в морозильном отделении
Тип охлаждения	Холодильник с вентилятором, морозильник no-frost
Разморозка	Автоматическая
Тип петель (шарнира)	Скользящие направляющие
Дверной упор	Справа
Дверь перенавешиваемая	Да
EAN-код	8017709293390



Эстетика

Эстетика	Универсальный	Цвет боковин	Белый
Цвет	Белый	Логотип	Шелкография
Материал	Окрашенный металл	Цвет профиля на полках дверцы	Серебристый
Цвет логотипа	Серебристый	Цвет профиля на выдвижных ящиках	Серебристый
Материал боковин	Сталь	Цвет профиля на стеклянных полках	Хромированный

Характеристики холодильного отделения



Количество регулируемых полок	3	Полка для бутылок	Да
Количество ящиков для овощей и фруктов	1	Тип крышки ящика для овощей и фруктов	Стекло
Тип регулируемых полок	Стекло	Внутренняя подсветка холодильного отделения	Да
Тип ящика для овощей и фруктов	Стандартный	Тип подсветки холодильного отделения	LED
Крышка ящика для овощей	Да		

Дверца холодильного отделения

Количество полок для бутылок	1
-------------------------------------	---

Количество
регулируемых полок на
дверце 3

Другие характеристики холодильного отделения



Аксессуары Подставка для яиц Конвекция Да

Характеристики морозильного отделения

Количество ящиков 3 Количество полок 2

Другие характеристики морозильного отделения

Аксессуары 1 форма для льда

Другие технические характеристики



Тип контроля температуры	Механический
Количество компрессоров	1
Тип хладагента	R600a
Тип компрессора	Инвертор
Количество хладагента (г)	44 г
Вспенивающий агент	Циклопентан

Производительность / Энергопотребление - НОВЫЙ регламент



Годовое энергопотребление	224 кВт/год	Эмиссия воздушного акустического шума	38 дБ(A) re 1пВт
Класс энергоэффективности	E	Поддержание температуры при отключении энергии	13 ч
Класс эмиссии воздушного акустического шума	C	4* - Мощность замораживания	3.2 кг/сутки
Полный объем	262 л	Климатический класс	SN, T
Сумма объемов морозильников	69 л	EEl	99 %
Сумма объемов холодильного отделения и незамерзающего отделения	193 л		







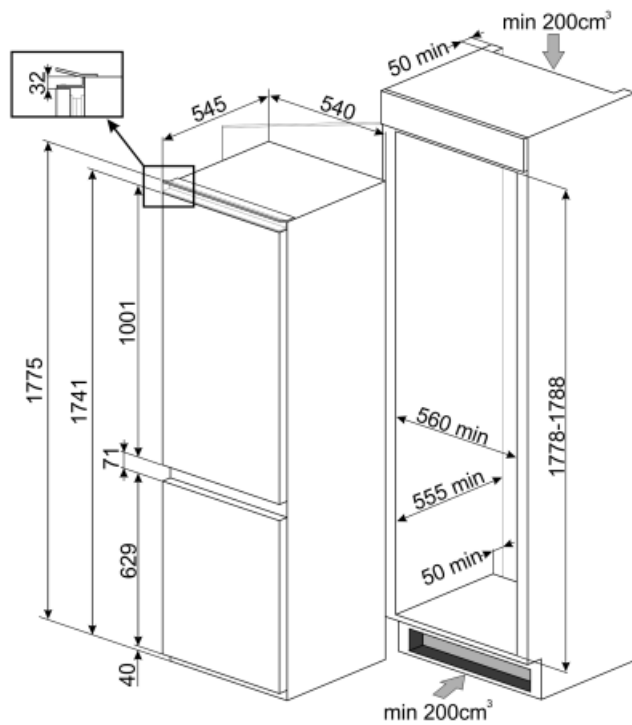

Электрическое подключение

Тип электрической вилки (F;E) Schuko
Номинальная мощность 125 Вт
Сила тока 0.8 А

Напряжение 220-240 В
Частота тока 50 Гц
Длина электрического кабеля 150 см



Symbols glossary (TT)

- | | | | |
|--|--|---|---|
|  | Морозильная камера 4 **** для лучшей сохранности продуктов. |  | Автоматическое размораживание: работает за счет автоматического оттаивания через равные промежутки времени, что исключает необходимость размораживание прибора в целом. |
|  | A++: класс энергоэффективности A++ помогает сэкономить до 20% энергии по сравнению с классом A. Гарантируется максимальная производительность при минимальном потреблении. |  | Класс энергоэффективности E |
|  | Вентилируемый: принудительное распределение холодного воздуха в холодильном отделении, что обеспечивает равномерное распределение температуры внутри холодильника. |  | Светодиодное внутреннее освещение: более энергоэффективный и долговечный способ освещения внутреннего пространства прибора. |
|  | Эволюция Smeg в направлении более интеллектуальных и экологичных моделей привела к выбору инверторной технологии, которая значительно снижает энергопотребление. |  | Высота ниши для встраивания |
|  | No-Frost: системы No-Frost и Frost free предотвращают образование льда, поэтому размораживание не требуется. | | |