

KBT9L4VN

Семейство продуктов	Вытяжка
Тип вытяжки	Вытяжка настенная
Дизайн	T-образная вытяжка
Режим отвода воздуха	Режим отвода воздуха
Электронное управление	Да
Материал	Нержавеющая сталь
Тип нержавеющей стали	Матовая
EAN-код	8017709305734
Эстетика	Универсальный
Цвет	Нержавеющая сталь и стекло
Отделка	Матовая
Тип стекла	Черный
Цвет шелкографии	Черный
Логотип	Шелкография







Управление



Управление	Сенсорное управление с подсветкой белого цвета	Дисплей	Да
Цвет светодиодной подсветки	Белый		

Программы/ функции

Количество скоростей	3
Интенсивный режим	
Режим 24 часа	
Программирование времени	
Автовентиляция 2.0	

Технические характеристики



Количество ламп подсветки	1	Количество фильтров	3
Тип подсветки	LED	Жироулавливающие фильтры	Алюминий
Мощность ламп подсветки	7.3 Вт	Индикатор загрязнения угольного фильтра	Да
		Диаметр воздуховода	150 мм

Регулирование интенсивности освещения	Да	Мин. расстояние от газовой варочной панели	650 мм
Диапазон цветовой температуры света	3000° - 5700° °K	Мин. расстояние от электрической варочной панели	500 мм
Максимальная производительность	730 м ³ /ч	Обратный клапан	Да
Мощность мотора	230 Вт		

	Максимальная производительность [м³/ч]	Уровень шума на 1-й скорости [дБ(А)]
1-я скорость	252	48
2-я скорость	341	55
3-я скорость	453	62
Интенсивный режим	705	72

Аксессуары в комплекте

Сужение воздуховода Да

Производительность/ Энергопотребление



Годовая энергоэффективность (AEC_{hood})	58 кВт/год	Акустическое давление на максимальной скорости (SPE_{max})	62 дБ(А)
Класс энергоэффективности	A	Акустическое давление при интенсивном режиме	71 дБ(А)
Гидродинамическая эффективность (FDE)	30,5	Энергопотребление в режиме ожидания	0,42 Вт
Класс гидродинамической эффективности	A	Коэффициент увеличения времени (F)	0,9
Эффективность освещения (LE)	28,2 lux/W	Индекс энергоэффективности	54,0
Класс эффективности освещения	A	Измерение скорости потока воздуха с точки зрения лучшей энергоэффективности	385 м ³ /ч
Жироулавливающая эффективность (GFE)	73,7 %	Измерение давления воздуха с точки зрения лучшей энергоэффективности (P_{ber})	461 Pa
Класс жироулавливающей эффективности	D	Измеренная потребляемая мощность в наилучшей точке эффективности (W_{ber})	161 Вт
Производительность на минимальной скорости	252 м ³ /ч		
Производительность на максимальной скорости	453 м ³ /ч		
Производительность в интенсивном режиме	705 м ³ /ч		

Акустическое давление на минимальной скорости (SPEmin) 46 дБ(А)

Номинальная мощность системы освещения 7 Вт

Средняя освещенность варочной поверхности (Emiddle) 209 lux

Максимальный уровень шума 62 дБ(А)

Электрическое подключение

Номинальная мощность 238 Вт
Напряжение 220-240 В

Частота тока 50-60 Гц
Длина электрического кабеля 1500 мм

Дополнительные аксессуары

Угольный фильтр No
Пульт дистанционного управления No

Расширение дымохода No
Диаметр воздуховода No

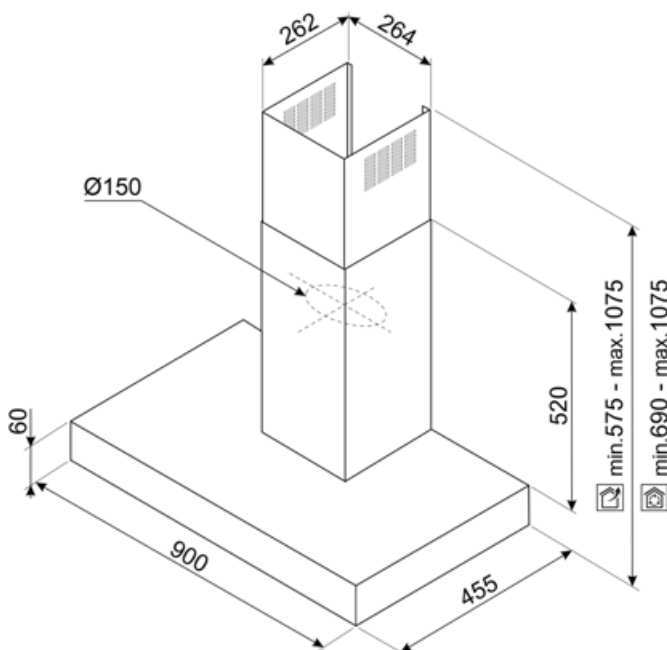

Совместимые Аксессуары



KITCEKBT

Воздуховод, размер 261,5x260x830 мм
Подходит для Т-образных вытяжек КВТ*
и КВСТ*, максимальная высота 1380 мм
Нержавеющая сталь

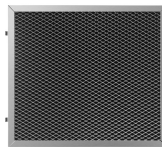

KITFCKBT











Угольный фильтр для моделей КВТ * /
КВСТ * - 1 шт.



KITFCKBTR

Регенерируемый угольный фильтр (1
штука) подходит для всех моделей
КВТ/КВСТ. * Его можно мыть в
посудомоечной машине до 12 раз и
сушить в духовке при температуре не
более 90° в течение 60 минут. Размер
237,5x245x10 мм

Symbols glossary

- | | | | |
|-----------------------------------------------------------------------------------|---------------------------------------------------------------------------------------------------------------------------------------------------------------------------------------------------------------|-----------------------------------------------------------------------------------|--------------------------------------------------------------------------------------------------------------------------------------------------------------------|
|  | 24 часа: при выборе этой функции вытяжка для очистки воздуха в помещении включается на 10 минут каждый час в течение 24 часов на минимальной скорости и с минимальным уровнем шума и расходом электроэнергии. |  | |
|  | Модель имеет фильтры, которые помогают удалять жир из пара, выходящего из посуды во время приготовления. |  | Автоматическое отключение: специальная настройка, которая позволяет установить длительность приготовления, по окончании которого прибор автоматически отключается. |
|  | LED-дисплей: для отображения выбранных программ, функций и опций, а также времени до конца цикла. |  | Предупреждающая подсветка: предупреждает о необходимости замены фильтров. |
|  | Подсветка: все кухонные вытяжки оснащены подсветкой для освещения зоны приготовления. |  | Интенсивный /турбо режим: когда требуется сверхбыстрая экстракция. |
|  | Автовентиляция 2.0: взаимодействие между варочной панелью и вытяжкой |  | Диммер подсветки |
|  | Настраиваемый белый цвет от теплого до холодного | | |