

REFRIGERATOR MANUFACTURER
Turbo air

REFRIGERATOR
Premiere

www.turboairltd.ru
107076, г. Москва,
Колодезный пер.,
дом 2А, стр.1

Отдел продаж: sales@turboairltd.ru

+7(495) 664-40-24 - Москва
8-800-222-01-24 - Регионы (звонок бесплатный)

Отдел сервиса: support@turboairltd.ru

Отдельные элементы дизайна и некоторые технические характеристики могут быть изменены без предварительного уведомления.
Фактический вес груза может отличаться в зависимости от дополнительных упаковочных материалов для защиты продукта.
Гарантия на все оборудование 2 года.

BEST QUALITY PRODUCTS
IN THE WORLD



COMMERCIAL REFRIGERATOR 2015

www.turboairltd.ru

REFRIGERATOR MANUFACTURER
Turbo air
Мировая Штаб-квартира

GERMAN KNIFE

(Long Beach, CA)

Профессиональное технологическое оборудование

RADIANCE

Профессиональное тепловое (газовое) оборудование

GREEN WORLD

Профессиональное нейтральное оборудование

texaking

(Dallas, TX)

Профессиональное холодильное оборудование для супермаркетов

Производство для Северной Америки

AIR CONDITIONER MANUFACTURER
Turbo air

(Long Beach, CA)

Профессиональное холодильное оборудование и промышленный холод

Производство для Северной Америки

REFRIGERATOR MANUFACTURER
Premiere

(Gwangju, Korea)

Профессиональное холодильное оборудование

Производство для Южной Кореи, Европы и Российской Федерации

REFRIGERATOR MANUFACTURER
Turbo china

(Qingdao, China)

Профессиональное холодильное оборудование

Производство для Китая, Европы и Центральной Азии

International Sungwoo

(Qingdao, China)

Комплекующие для холодильного оборудования

Производство для фабрики Turbo china

REFRIGERATOR MANUFACTURER
Turbo Japan

(Yokohama, Japan)

Профессиональное холодильное оборудование

Производство для Японии

REFRIGERATOR MANUFACTURER
Turbo Australia

(Sydney, Australia)

Профессиональное холодильное оборудование

Производство для Австралии



ОГЛАВЛЕНИЕ

• Шкафы Холодильные / Морозильные / Комбинированные с верхним расположением компрессора KR / KF / KRF	
Холодильные шкафы – серия KR	06
Морозильные шкафы – серия KF	08
Комбинированные шкафы – серия KRF	10
• Шкафы Холодильные / Морозильные / Со стеклянной дверью с нижним расположением компрессора FD-R / FD-F / FD-R-G	12
• Столы Холодильные / Морозильные / Комбинированные / Салат-Бар Для сбора сэндвичей / Для приготовления пиццы / Шеф-Базы	
Холодильные столы – серия KUR	16
Холодильные столы с ящиками – серия KUR-3D	18
Холодильные столы – серия FUR	19
Морозильные столы – серия KUF	20
Морозильные столы с ящиками – серия KUF-3D	22
Морозильные столы – серия FUF	23
Комбинированные столы – серия KURF	24
Холодильные столы Салат-Бар – серия KSR	25
Стол для сбора сэндвичей – серия KHR	26
Стол для сбора сэндвичей – серия FSU	28
Стол для сбора сэндвичей – серия FMU	30
Стол для приготовления пиццы – серия FPT	32
Шеф-Базы – серия FCB	34
• Барное оборудование	
Холодильники с вертикальной загрузкой – серия TBC	36
Барные холодильники – серия TBB	38
Кегераторы – серия TBD	39
• Серия SUPER DELUX	
Холодильные шкафы со стеклянной дверью – серия TGM	40
Морозильные шкафы со стеклянной дверью – серия TGF	42
• Шкафы Морозильные / Холодильные со стеклянной дверью FRS / FS	
Холодильные шкафы со стеклянной дверью – серия FRS	44
Морозильные шкафы со стеклянной дверью – серия FRS / FS	46

Продается более чем в 67 странах мира

www.turboairltd.ru

Turbo Air обладает Международными сертификатами качества NSF, CE, UL и другими



ХОЛОДИЛЬНЫЕ / МОРОЗИЛЬНЫЕ / КОМБИНИРОВАННЫЕ ШКАФЫ С ВЕРХНИМ РАСПОЛОЖЕНИЕМ КОМПРЕССОРА



Особенности



1 Воздухозаборник.

С новой решеткой воздух беспрепятственно всасывается, а конденсатор легко чистить.



2 **Цифровая система контроля t°** - обеспечивает точную и постоянную t° во всех отсеках холодильника.



3 **Магнитные уплотнители.** Магнитные уплотнители имеют цельную конструкцию, снимаются без инструментов, что обеспечивает простоту очистки и замены.



4 **Холодильная камера** оснащена LED освещением.



5 **Двери оснащены возвратным механизмом и стопором.** Петли из высококачественной нержавеющей стали.



6 **Эргономичный дизайн.** Двери оснащены эргономичными ручками, на которых не остается следов от пальцев, и открываются без усилий.



7 **Система испарения.** Конденсат испаряется горячей трубкой, специально обработанной антикоррозийным составом.



8 **Корпус из нержавеющей стали.** Корпус изготовлен из нержавеющей стали (гальванизированная сталь на оборотной стороне и внизу). Пол выполнен из нержавеющей стали с алюминиевыми вставками по бокам и сзади.



9 **Холодильный шкаф оснащен ножками и колесами.** Ножки регулируются по высоте, выполнены из нержавеющей стали. Фронтальные колеса оснащены стопорами.



10 **Система охлаждения.** Путем остановок вентилятора испарителя в моменты, когда холодильник открыт, предотвращается попадание горячего и влажного воздуха в холодильную камеру. Это продлевает срок службы компрессора.



- KR25-1**
- Мощность, кВт: 0,245
 - Температурный режим : -5° ~ +10°
 - Объем, л : 555
 - Кол-во полок : 3
 - Вес, кг : 77
 - Габариты, ш/г/в (мм) : 650x800x1950



- KR45-2**
- Мощность, кВт: 0,245
 - Температурный режим : -5° ~ +10°
 - Объем, л : 1175
 - Кол-во полок : 6
 - Вес, кг : 142
 - Габариты, ш/г/в (мм) : 1260x800x1950



- KR65-3**
- Мощность, кВт: 0,49
 - Температурный режим : -5° ~ +10°
 - Объем, л : 1805
 - Кол-во полок : 9
 - Вес, кг : 167
 - Габариты, ш/г/в (мм) : 1900x800x1950



- KR25-2**
- Мощность, кВт: 0,245
 - Температурный режим : -5° ~ +10°
 - Объем, л : 555
 - Кол-во полок : 3
 - Вес, кг : 78
 - Габариты, ш/г/в (мм) : 650x800x1950



- KR45-4**
- Мощность, кВт: 0,245
 - Температурный режим : -5° ~ +10°
 - Объем, л : 1175
 - Кол-во полок : 6
 - Вес, кг : 143
 - Габариты, ш/г/в (мм) : 1260x800x1950



- KR65-6**
- Мощность, кВт: 0,49
 - Температурный режим : -5° ~ +10°
 - Объем, л : 1805
 - Кол-во полок : 9
 - Вес, кг : 169
 - Габариты, ш/г/в (мм) : 1900x800x1950



- KF25-1**
- Мощность, кВт: 0,245
 - Объем, л : 555
 - Кол-во полок : 3
 - Габариты, ш/г/в (мм) : 650x800x1950
 - Температурный режим : -3° ~ -25°
 - Вес, кг : 77



- KF45-2**
- Мощность, кВт: 0,49
 - Объем, л : 1175
 - Кол-во полок : 6
 - Габариты, ш/г/в (мм) : 1260x800x1950
 - Температурный режим : -3° ~ -25°
 - Вес, кг : 144



- KF65-3**
- Мощность, кВт: 0,735
 - Объем, л : 1805
 - Кол-во полок : 9
 - Габариты, ш/г/в (мм) : 1900x800x1950
 - Температурный режим : -3° ~ -25°
 - Вес, кг : 170



- KF25-2**
- Мощность, кВт: 0,245
 - Объем, л : 555
 - Кол-во полок : 3
 - Габариты, ш/г/в (мм) : 650x800x1950
 - Температурный режим : -3° ~ -25°
 - Вес, кг : 78



- KF45-4**
- Мощность, кВт: 0,49
 - Объем, л : 1175
 - Кол-во полок : 6
 - Габариты, ш/г/в (мм) : 1260x800x1950
 - Температурный режим : -3° ~ -25°
 - Вес, кг : 145



- KF65-6**
- Мощность, кВт: 0,735
 - Объем, л : 1805
 - Кол-во полок : 9
 - Габариты, ш/г/в (мм) : 1900x800x1950
 - Температурный режим : -3° ~ -25°
 - Вес, кг : 172



- KRF25-2**
- Мощность, кВт: 0,245
 - Объем, л : 261х / 261м
 - Кол-во полок : 3
 - Габариты, ш/г/в (мм) : 650x800x1950
 - Температурный режим : -5° ~ +10°
 - Вес, кг : 80
 - Температурный режим : -3° ~ -25°



- KRF45-2**
- Мощность, кВт: 0,49
 - Объем, л : 642х / 464м
 - Кол-во полок : 6
 - Габариты, ш/г/в (мм) : 1260x800x1950
 - Температурный режим : -5° ~ +10°
 - Вес, кг : 150
 - Температурный режим : -3° ~ -25°



- KRF45-2H**
- Мощность, кВт: 0,49
 - Объем, л : 545х / 545м
 - Кол-во полок : 6
 - Габариты, ш/г/в (мм) : 1260x800x1950
 - Температурный режим : -5° ~ +10°
 - Вес, кг : 150
 - Температурный режим : -3° ~ -25°



- KRF65-3**
- Мощность, кВт: 0,49
 - Объем, л : 1175х / 555м
 - Кол-во полок : 9
 - Габариты, ш/г/в (мм) : 1900x800x1950
 - Температурный режим : -5° ~ +10°
 - Вес, кг : 175
 - Температурный режим : -3° ~ -25°



- KRF45-3**
- Мощность, кВт: 0,49
 - Объем, л : 642х / 464м
 - Кол-во полок : 4
 - Габариты, ш/г/в (мм) : 1260x800x1950
 - Температурный режим : -5° ~ +10°
 - Вес, кг : 152
 - Температурный режим : -3° ~ -25°



- KR1F45-4**
- Мощность, кВт: 0,49
 - Объем, л : 856х / 272м
 - Кол-во полок : 8
 - Габариты, ш/г/в (мм) : 1260x800x1950
 - Температурный режим : -5° ~ +10°
 - Вес, кг : 154
 - Температурный режим : -3° ~ -25°



- KRF45-4H**
- Мощность, кВт: 0,49
 - Объем, л : 545х / 545м
 - Кол-во полок : 8
 - Габариты, ш/г/в (мм) : 1260x800x1950
 - Температурный режим : -5° ~ +10°
 - Вес, кг : 154
 - Температурный режим : -3° ~ -25°



- KRF65-6**
- Мощность, кВт: 0,49
 - Объем, л : 1175х / 555м
 - Кол-во полок : 9
 - Габариты, ш/г/в (мм) : 1900x800x1950
 - Температурный режим : -5° ~ +10°
 - Вес, кг : 177
 - Температурный режим : -3° ~ -25°

FD-R серия



- FD-650R**
- Мощность, кВт: 0,185
 - Температурный режим : 0° ~ +8°
 - Объем, л : 651
 - Кол-во полок : 4
 - Вес, кг : 119
 - Габариты, ш/г/в (мм) : 686x770x2103

FD-F серия



- FD-650F**
- Мощность, кВт: 0,37
 - Температурный режим : -24° ~ -16°
 - Объем, л : 651
 - Кол-во полок : 4
 - Вес, кг : 131
 - Габариты, ш/г/в (мм) : 686x770x2103

FD-R-G серия



- FD-650R-G1**
- Мощность, кВт: 0,185
 - Температурный режим : 0° ~ +8°
 - Объем, л : 651
 - Кол-во полок : 4
 - Вес, кг : 171
 - Габариты, ш/г/в (мм) : 686x770x2103



- FD-1250R**
- Мощность, кВт: 0,245
 - Температурный режим : 0° ~ +8°
 - Объем, л : 1387
 - Кол-во полок : 8
 - Вес, кг : 189
 - Габариты, ш/г/в (мм) : 1382x770x2103



- FD-1250F**
- Мощность, кВт: 0,555
 - Температурный режим : -24° ~ -16°
 - Объем, л : 1387
 - Кол-во полок : 8
 - Вес, кг : 212
 - Габариты, ш/г/в (мм) : 1382x770x2103



- FD-1250R-G2**
- Мощность, кВт: 0,245
 - Температурный режим : 0° ~ +8°
 - Объем, л : 1387
 - Кол-во полок : 8
 - Вес, кг : 252
 - Габариты, ш/г/в (мм) : 1382x770x2103

СТОЛЫ

ХОЛОДИЛЬНЫЕ / МОРОЗИЛЬНЫЕ / КОМБИНИРОВАННЫЕ / САЛАТ-БАР / ДЛЯ СБОРА СЭНДВИЧЕЙ / ДЛЯ ПРИГОТОВЛЕНИЯ ПИЦЦЫ / ШЕФ-БАЗЫ



Особенности

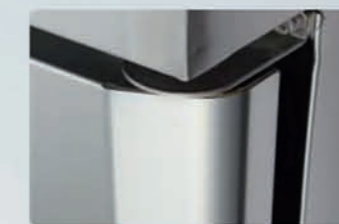

❶ **Безопасная среда.** В отличие от продукции других компаний, в продукции Turbo Air острые углы и края округлены, чтобы снизить риск получения травмы.



❷ **Цифровая система контроля t°** - обеспечивает точную и постоянную t° во всех отсеках охлаждаемого стола.



❸ **Эргономичный дизайн дверей,** они оснащены эргономичными ручками, на которых не остается следов от пальцев, и открываются без усилий.



❹ **Система охлаждения.** Обеспечивает равномерное распределение холодного воздуха в продуктовой зоне.

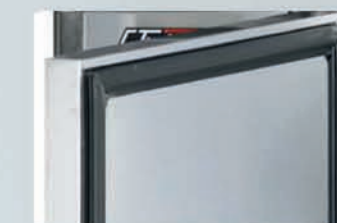

❺ **Магнитные уплотнители.** Магнитные уплотнители имеют цельную конструкцию, снимаются без инструментов, что обеспечивает простоту очистки и замены.



❻ **Корпус из нержавеющей стали.** Корпус изготовлен из нержавеющей стали (гальванизированная сталь на оборотной стороне и внизу). Пол выполнен из нержавеющей стали с алюминиевыми вставками по бокам и сзади.



❼ **Охлаждаемые столы оснащены ножками или колесами.** Ножки регулируются по высоте, выполнены из нержавеющей стали или ABS-пластика. Фронтальные колеса оснащены стопорами.



❽ **Столешница** сделана из нержавеющей стали, которая имеет повышенную устойчивость к ржавчине и царапинам.



❾ **Воздуховод** расположен внутри в верхней части стола, благодаря чему, холодный воздух циркулирует по всему периметру стола.

❿ **Регулируемые полки,** выполненные из толстой проволоки с виниловым покрытием.

⓫ **Экологически безопасный хладагент (R-134a / R-404a)**

⓬ **Фронтальная вентиляция** обеспечивает высокую эффективность работы компрессора, располагаясь даже в узких местах.

⓭ **Боковое крепление компрессора.**

Глубина стола 700мм

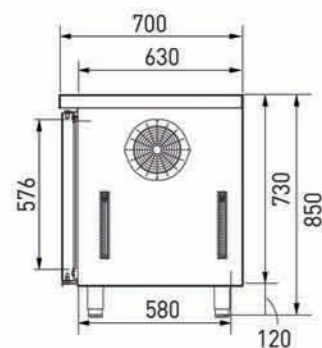

- KUR9-1** • Габариты, ш/г/в (мм) : 900x700x850
- KUR12-2** • Габариты, ш/г/в (мм) : 1200x700x850
- KUR15-2** • Габариты, ш/г/в (мм) : 1500x700x850
- KUR18-3** • Габариты, ш/г/в (мм) : 1800x700x850

Глубина стола 600мм

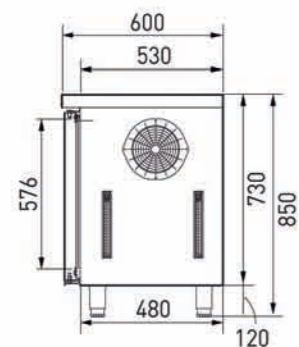

- KUR9-1** • Габариты, ш/г/в (мм) : 900x600x850
- KUR12-2** • Габариты, ш/г/в (мм) : 1200x600x850
- KUR15-2** • Габариты, ш/г/в (мм) : 1500x600x850
- KUR18-3** • Габариты, ш/г/в (мм) : 1800x600x850

Глубина стола 750мм

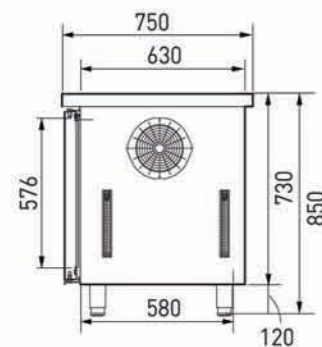

- KUR9-1** • Габариты, ш/г/в (мм) : 900x750x850
- KUR12-2** • Габариты, ш/г/в (мм) : 1200x750x850
- KUR15-2** • Габариты, ш/г/в (мм) : 1500x750x850
- KUR18-3** • Габариты, ш/г/в (мм) : 1800x750x850



ВИД СБОКУ

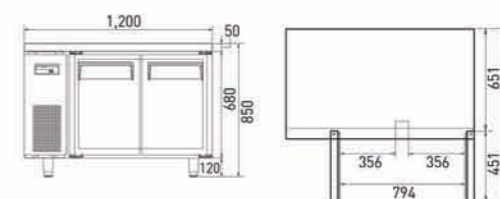
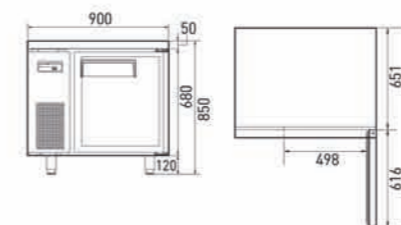
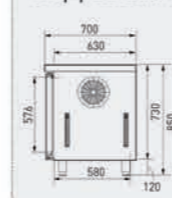

KUR9-1

- Мощность, кВт: 0,185
- Объем, л : 198
- Кол-во полок : 1
- Габариты, ш/г/в (мм) : 900x700x850
- Температурный режим : -3° ~ +7°
- Вес, кг : 72

KUR12-2

- Мощность, кВт: 0,185
- Объем, л : 311
- Кол-во полок : 2
- Габариты, ш/г/в (мм) : 1200x700x850
- Температурный режим : -3° ~ +7°
- Вес, кг : 84

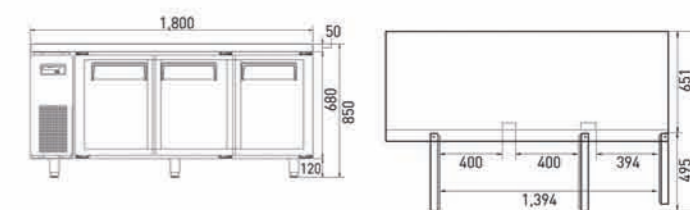
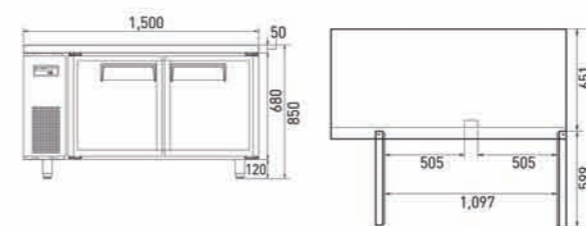

KUR15-2

- Мощность, кВт: 0,185
- Объем, л : 425
- Кол-во полок : 2
- Габариты, ш/г/в (мм) : 1500x700x850
- Температурный режим : -3° ~ +7°
- Вес, кг : 93

KUR18-3

- Мощность, кВт: 0,185
- Объем, л : 538
- Кол-во полок : 3
- Габариты, ш/г/в (мм) : 1800x700x850
- Температурный режим : -3° ~ +7°
- Вес, кг : 109



- KUR9-3D-3**
- Мощность, кВт: 0,185
 - Объем, л: 198
 - Кол-во ящиков: 3
 - Габариты, ш/г/в (мм): 900x700x850
 - Температурный режим: 0° ~ +8°
 - Вес, кг: 84

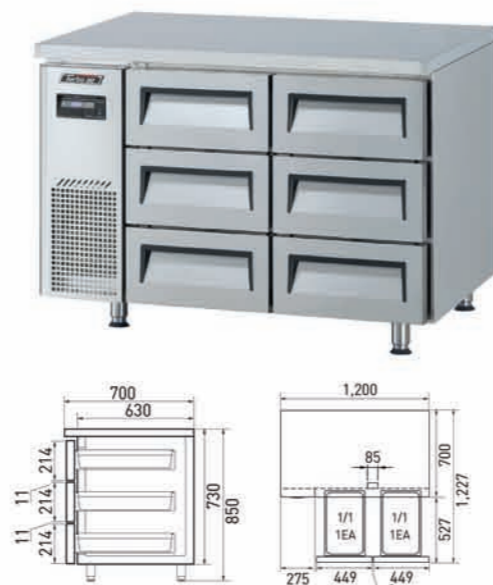

- KUR12-3D-6**
- Мощность, кВт: 0,185
 - Объем, л: 311
 - Кол-во ящиков: 6
 - Габариты, ш/г/в (мм): 1200x700x850
 - Температурный режим: 0° ~ +8°
 - Вес, кг: 106

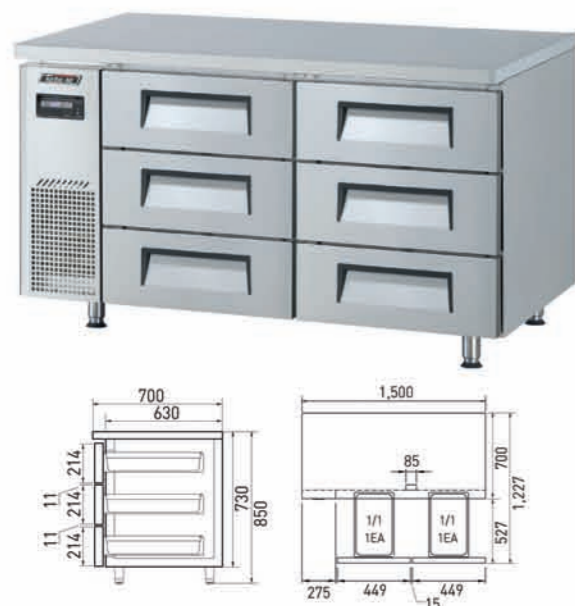

- KUR15-3D-6**
- Мощность, кВт: 0,185
 - Объем, л: 425
 - Кол-во ящиков: 6
 - Габариты, ш/г/в (мм): 1500x700x850
 - Температурный режим: 0° ~ +8°
 - Вес, кг: 116

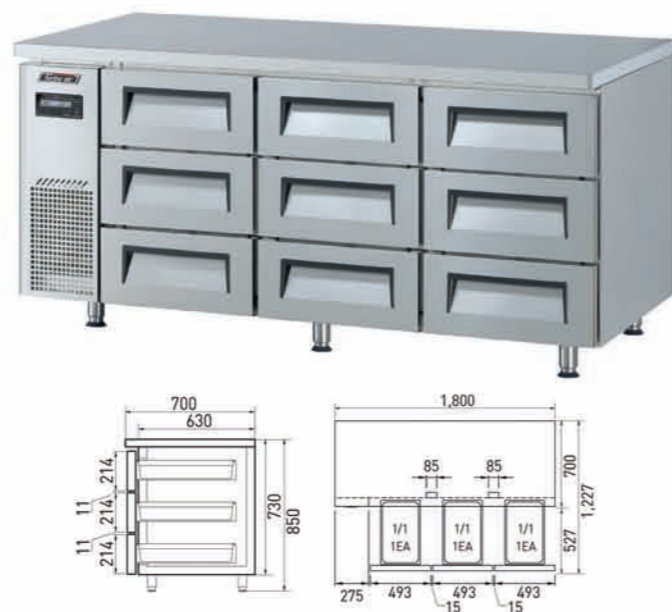

- KUR18-3D-9**
- Мощность, кВт: 0,185
 - Объем, л: 538
 - Кол-во ящиков: 9
 - Габариты, ш/г/в (мм): 1800x700x850
 - Температурный режим: 0° ~ +8°
 - Вес, кг: 144



- FUR-28**
- Мощность, кВт: 0,15
 - Объем, л: 198
 - Кол-во полок: 2
 - Габариты, ш/г/в (мм): 699x762x857
 - Температурный режим: 0° ~ +8°
 - Вес, кг: 65

- FUR-36**
- Мощность, кВт: 0,15
 - Объем, л: 255
 - Кол-во полок: 4
 - Габариты, ш/г/в (мм): 923x762x857
 - Температурный режим: 0° ~ +8°
 - Вес, кг: 78



- FUR-48**
- Мощность, кВт: 0,15
 - Объем, л: 340
 - Кол-во полок: 4
 - Габариты, ш/г/в (мм): 1227x762x857
 - Температурный режим: 0° ~ +8°
 - Вес, кг: 88

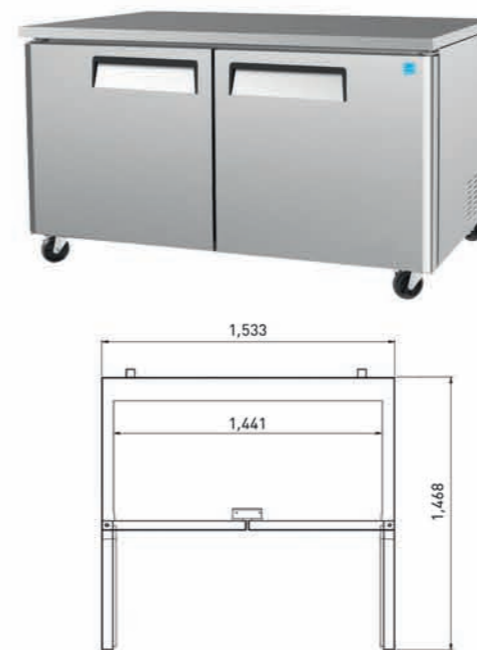

- FUR-60**
- Мощность, кВт: 0,275
 - Объем, л: 453
 - Кол-во полок: 4
 - Габариты, ш/г/в (мм): 1533x762x857
 - Температурный режим: 0° ~ +8°
 - Вес, кг: 107

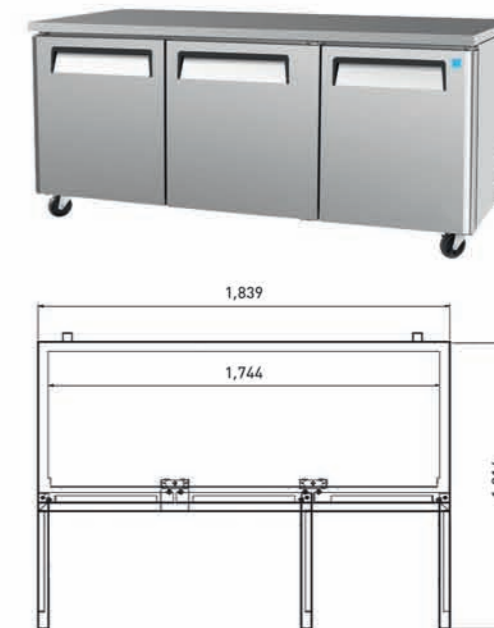

- FUR-72**
- Мощность, кВт: 0,275
 - Объем, л: 566
 - Кол-во полок: 6
 - Габариты, ш/г/в (мм): 1839x762x857
 - Температурный режим: 0° ~ +8°
 - Вес, кг: 122

Глубина стола 700мм

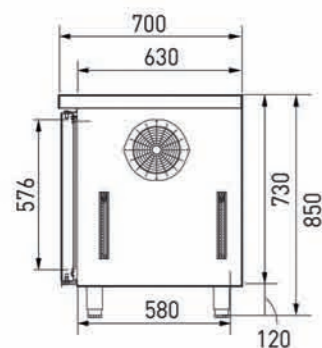

- KUF9-1** • Габариты, ш/г/в (мм) : 900x700x850
- KUF12-2** • Габариты, ш/г/в (мм) : 1200x700x850
- KUF15-2** • Габариты, ш/г/в (мм) : 1500x700x850
- KUF18-3** • Габариты, ш/г/в (мм) : 1800x700x850

Глубина стола 600мм

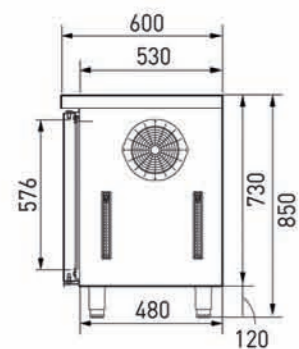

- KUF9-1** • Габариты, ш/г/в (мм) : 900x600x850
- KUF12-2** • Габариты, ш/г/в (мм) : 1200x600x850
- KUF15-2** • Габариты, ш/г/в (мм) : 1500x600x850
- KUF18-3** • Габариты, ш/г/в (мм) : 1800x600x850

Глубина стола 750мм

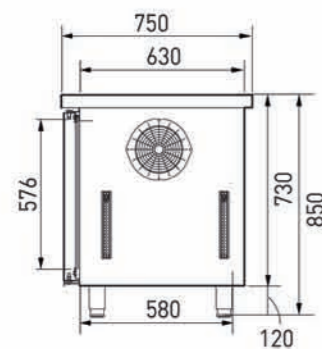

- KUF9-1** • Габариты, ш/г/в (мм) : 900x750x850
- KUF12-2** • Габариты, ш/г/в (мм) : 1200x750x850
- KUF15-2** • Габариты, ш/г/в (мм) : 1500x750x850
- KUF18-3** • Габариты, ш/г/в (мм) : 1800x750x850



ВИД С БОКУ

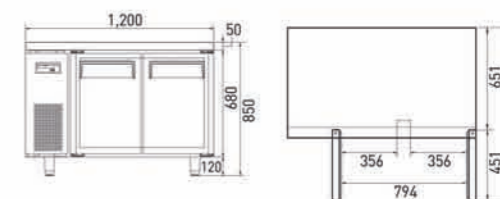
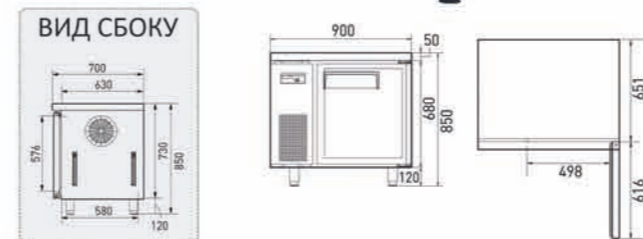

- KUF9-1** • Мощность, кВт: 0,245
- Объем, л : 198
- Кол-во полок : 1
- Габариты, ш/г/в (мм) : 900x700x850
- Температурный режим : -3° ~ -25°
- Вес, кг : 72

- KUF12-2** • Мощность, кВт: 0,245
- Объем, л : 311
- Кол-во полок : 2
- Габариты, ш/г/в (мм) : 1200x700x850
- Температурный режим : -3° ~ -25°
- Вес, кг : 84

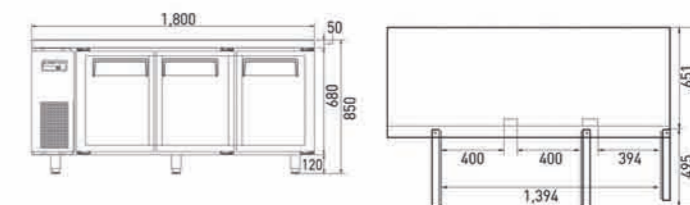
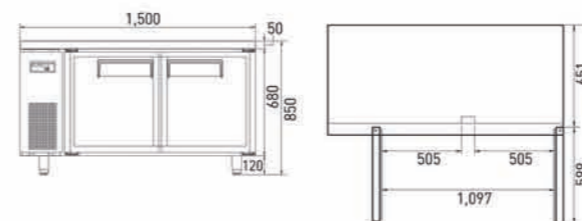

- KUF15-2** • Мощность, кВт: 0,37
- Объем, л : 425
- Кол-во полок : 2
- Габариты, ш/г/в (мм) : 1500x700x850
- Температурный режим : -3° ~ -25°
- Вес, кг : 93

- KUF18-3** • Мощность, кВт: 0,37
- Объем, л : 538
- Кол-во полок : 3
- Габариты, ш/г/в (мм) : 1800x700x850
- Температурный режим : -3° ~ -25°
- Вес, кг : 109

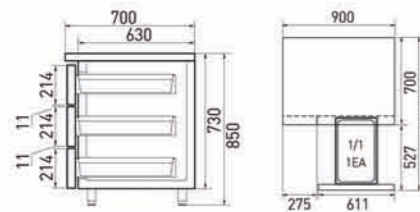

- KUF9-3D-3**
- Мощность, кВт: 0,245
 - Объем, л : 198
 - Кол-во ящиков : 3
 - Габариты, ш/г/в (мм) : 900x700x850
 - Температурный режим : -21° ~ -12°
 - Вес, кг : 84

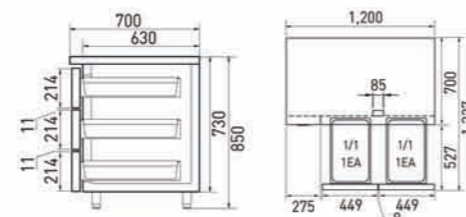

- KUF12-3D-6**
- Мощность, кВт: 0,245
 - Объем, л : 311
 - Кол-во ящиков : 6
 - Габариты, ш/г/в (мм) : 1200x700x850
 - Температурный режим : -21° ~ -12°
 - Вес, кг : 106

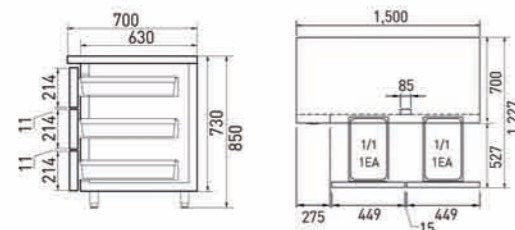

- KUF15-3D-6**
- Мощность, кВт: 0,37
 - Объем, л : 425
 - Кол-во ящиков : 6
 - Габариты, ш/г/в (мм) : 1500x700x850
 - Температурный режим : -21° ~ -12°
 - Вес, кг : 116

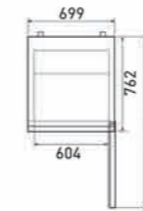

- FUF-28**
- Мощность, кВт: 0,275
 - Объем, л : 198
 - Кол-во полок : 2
 - Габариты, ш/г/в (мм) : 699x762x857
 - Температурный режим : -24° ~ -12°
 - Вес, кг : 65

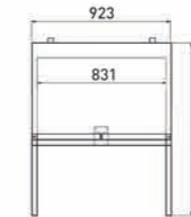

- FUF-36**
- Мощность, кВт: 0,37
 - Объем, л : 255
 - Кол-во полок : 4
 - Габариты, ш/г/в (мм) : 923x762x857
 - Температурный режим : -24° ~ -12°
 - Вес, кг : 78

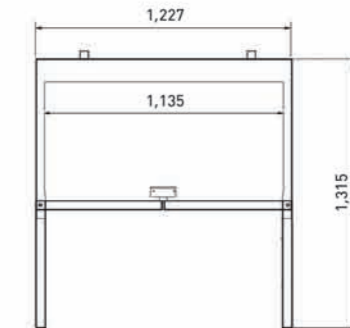

- FUF-48**
- Мощность, кВт: 0,37
 - Объем, л : 340
 - Кол-во полок : 4
 - Габариты, ш/г/в (мм) : 1227x762x857
 - Температурный режим : -24° ~ -12°
 - Вес, кг : 88

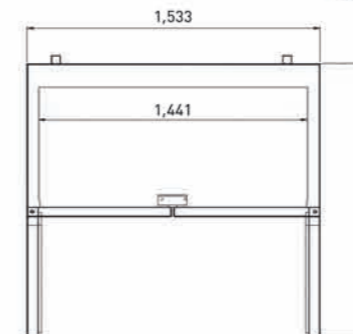
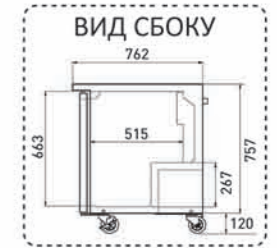

- FUF-60**
- Мощность, кВт: 0,37
 - Объем, л : 453
 - Кол-во полок : 4
 - Габариты, ш/г/в (мм) : 1533x762x857
 - Температурный режим : -24° ~ -12°
 - Вес, кг : 107

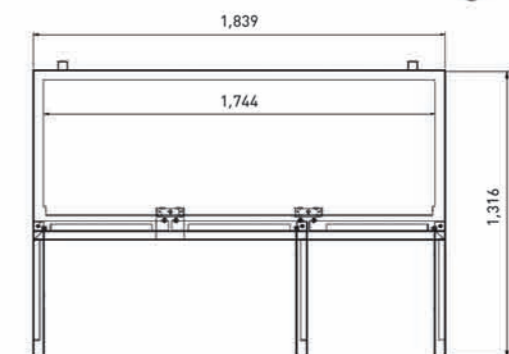

- FUF-72**
- Мощность, кВт: 0,37
 - Объем, л : 566
 - Кол-во полок : 6
 - Габариты, ш/г/в (мм) : 1839x762x857
 - Температурный режим : -24° ~ -12°
 - Вес, кг : 122

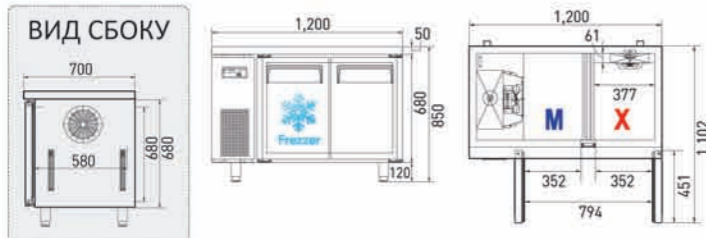

- KURF12-2**
- Мощность, кВт: 0,245
 - Объем, л : 121х / 136м
 - Кол-во полок : 2
 - Габариты, ш/г/в (мм) : 1200х700х850
 - Температурный режим : 0° ~ +8°
 - Вес, кг : 87
 - Температурный режим : -12° ~ -21°

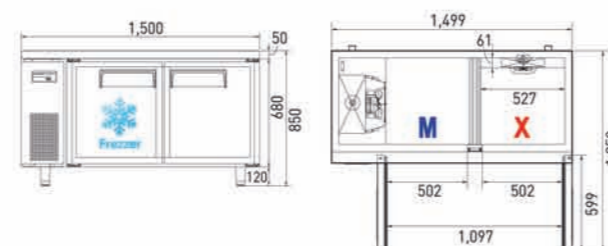

- KURF15-2**
- Мощность, кВт: 0,245
 - Объем, л : 171х / 191м
 - Кол-во полок : 2
 - Габариты, ш/г/в (мм) : 1500х700х850
 - Температурный режим : 0° ~ +8°
 - Вес, кг : 96
 - Температурный режим : -12° ~ -21°

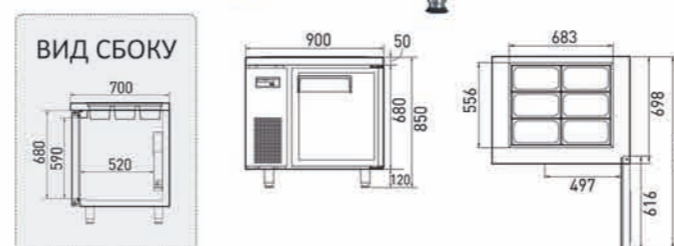

- KSR9-1**
- Мощность, кВт: 0,185
 - Объем, л : 198
 - Кол-во полок : 1
 - Габариты, ш/г/в (мм) : 900х700х850
 - Температурный режим : 0° ~ +8°
 - Вес, кг : 70

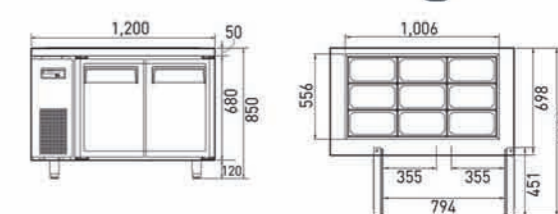

- KSR12-2**
- Мощность, кВт: 0,185
 - Объем, л : 311
 - Кол-во полок : 2
 - Габариты, ш/г/в (мм) : 1200х700х850
 - Температурный режим : 0° ~ +8°
 - Вес, кг : 82

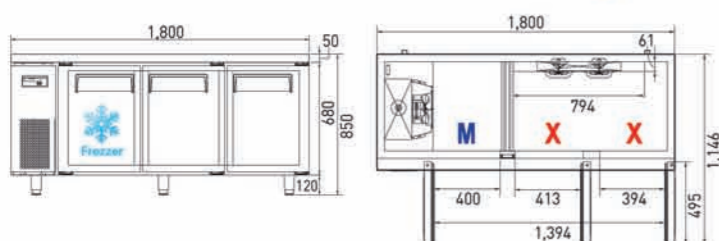

- KURF18-3**
- Мощность, кВт: 0,245
 - Объем, л : 314х / 151м
 - Кол-во полок : 3
 - Габариты, ш/г/в (мм) : 1800х700х850
 - Температурный режим : 0° ~ +8°
 - Вес, кг : 112
 - Температурный режим : -12° ~ -21°

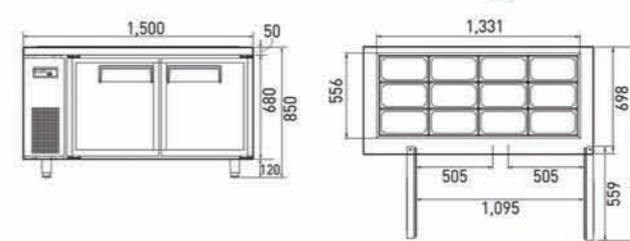

- KSR15-2**
- Мощность, кВт: 0,185
 - Объем, л : 425
 - Кол-во полок : 2
 - Габариты, ш/г/в (мм) : 1500х700х850
 - Температурный режим : 0° ~ +8°
 - Вес, кг : 91

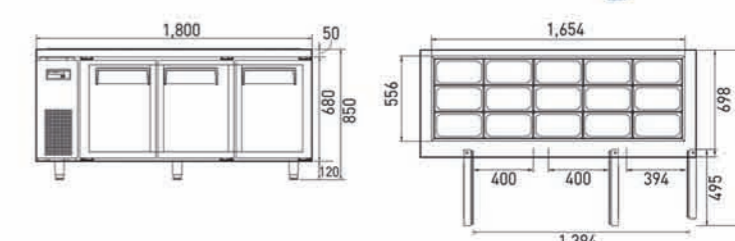

- KSR18-3**
- Мощность, кВт: 0,245
 - Объем, л : 538
 - Кол-во полок : 3
 - Габариты, ш/г/в (мм) : 1800х700х850
 - Температурный режим : 0° ~ +8°
 - Вес, кг : 107



ВИД СБОКУ

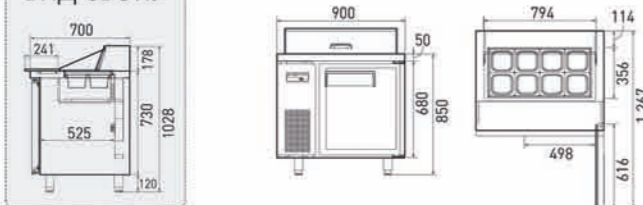

KHR9-1

- Мощность, кВт: 0,185
- Температурный режим : 0° ~ 8°
- Объем, л : 213
- Кол-во полок : 1
- Вес, кг : 75
- Габариты, ш/г/в (мм) : 900x700x1028

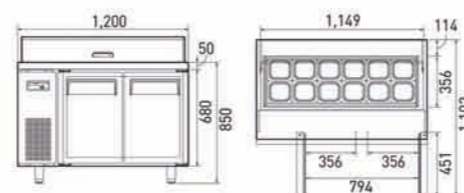

KHR12-2

- Мощность, кВт: 0,185
- Температурный режим : 0° ~ 8°
- Объем, л : 309
- Кол-во полок : 2
- Вес, кг : 89
- Габариты, ш/г/в (мм) : 1200x700x1028

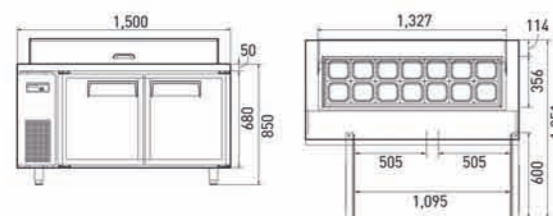

KHR15-2

- Мощность, кВт: 0,245
- Температурный режим : 0° ~ 8°
- Объем, л : 420
- Кол-во полок : 2
- Вес, кг : 100
- Габариты, ш/г/в (мм) : 1500x700x1028

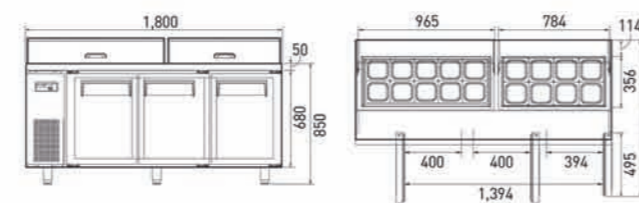

KHR18-3

- Мощность, кВт: 0,245
- Температурный режим : 0° ~ 8°
- Объем, л : 516
- Кол-во полок : 3
- Вес, кг : 120
- Габариты, ш/г/в (мм) : 1800x700x1028

СТОЛЫ ДЛЯ СБОРА СЭНДВИЧЕЙ И ДЛЯ ПРИГОТОВЛЕНИЯ ПИЦЦЫ

СЕРИЯ FSU/FMU



СЕРИЯ FPT

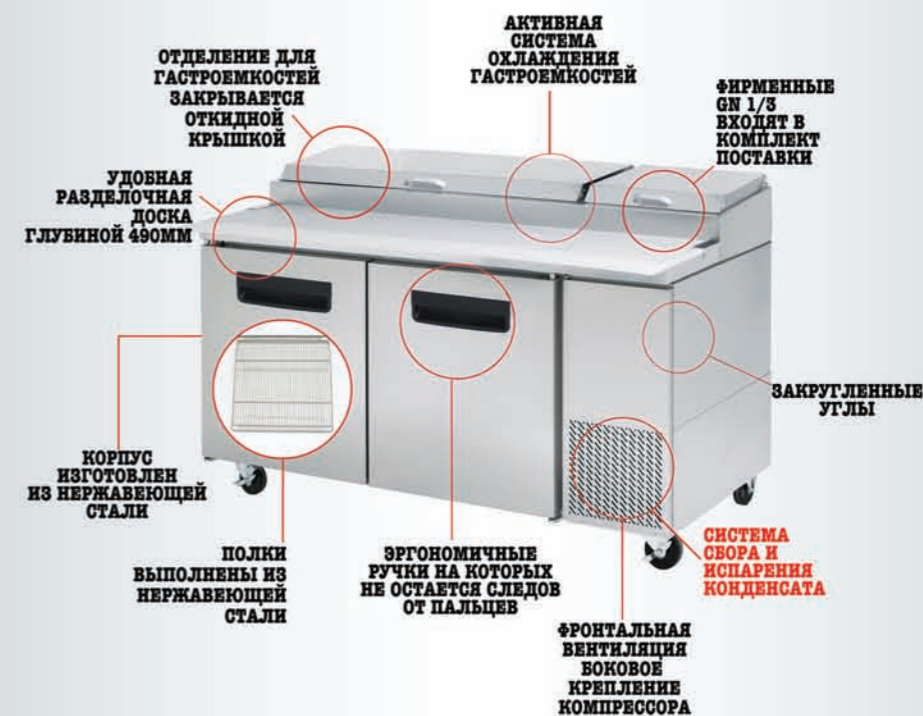

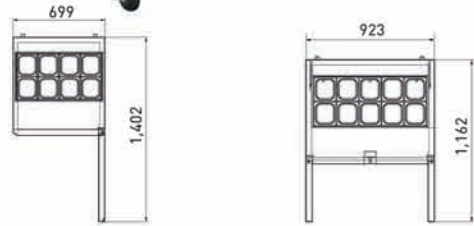

- FSU-28**
- Мощность, кВт: 0,15
 - Объем, л : 198
 - Кол-во полок : 1
 - Габариты, ш/г/в (мм) : 699x762x1047
 - Температурный режим : 0° ~ +8°
 - Вес, кг : 71

- FSU-36**
- Мощность, кВт: 0,15
 - Объем, л : 254
 - Кол-во полок : 2
 - Габариты, ш/г/в (мм) : 923x762x1047
 - Температурный режим : 0° ~ +8°
 - Вес, кг : 86

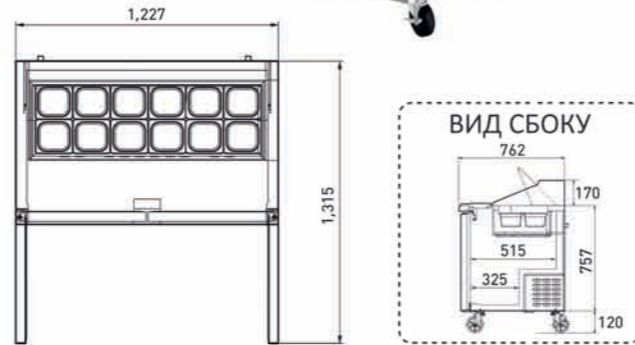

- FSU-48**
- Мощность, кВт: 0,275
 - Объем, л : 340
 - Кол-во полок : 2
 - Габариты, ш/г/в (мм) : 1227x762x1047
 - Температурный режим : 0° ~ +8°
 - Вес, кг : 98

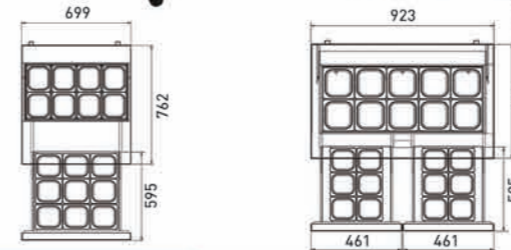

- FSU-28-2D-2**
- Мощность, кВт: 0,15
 - Объем, л : 198
 - Кол-во ящиков : 2
 - Габариты, ш/г/в (мм) : 699x762x1047
 - Температурный режим : 0° ~ +8°
 - Вес, кг : 91

- FSU-36-2D-4**
- Мощность, кВт: 0,15
 - Объем, л : 254
 - Кол-во ящиков : 4
 - Габариты, ш/г/в (мм) : 923x762x1047
 - Температурный режим : 0° ~ +8°
 - Вес, кг : 118

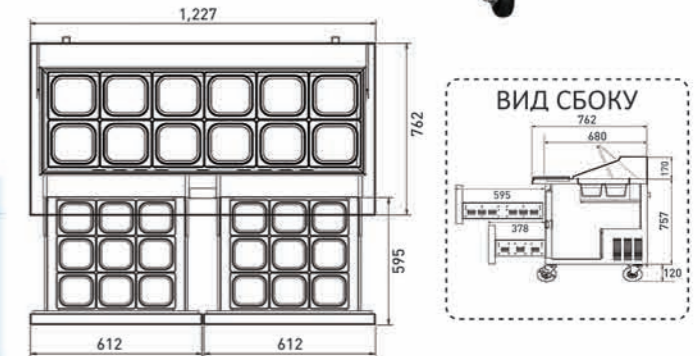

- FSU-48-2D-4**
- Мощность, кВт: 0,275
 - Объем, л : 340
 - Кол-во ящиков : 4
 - Габариты, ш/г/в (мм) : 1227x762x1047
 - Температурный режим : 0° ~ +8°
 - Вес, кг : 138

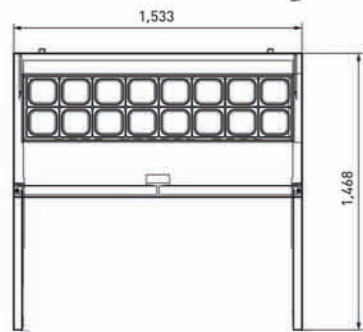

- FSU-60**
- Мощность, кВт: 0,275
 - Объем, л : 453
 - Кол-во полок : 2
 - Габариты, ш/г/в (мм) : 1533x762x1047
 - Температурный режим : 0° ~ +8°
 - Вес, кг : 118

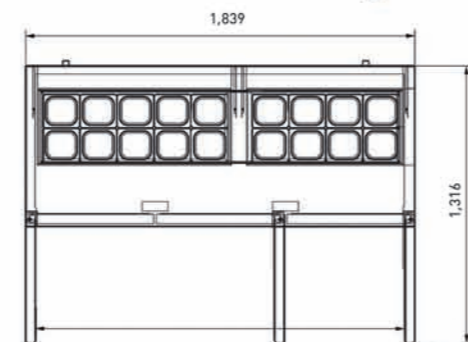

- FSU-72**
- Мощность, кВт: 0,275
 - Объем, л : 566
 - Кол-во полок : 3
 - Габариты, ш/г/в (мм) : 1839x762x1047
 - Температурный режим : 0° ~ +8°
 - Вес, кг : 135

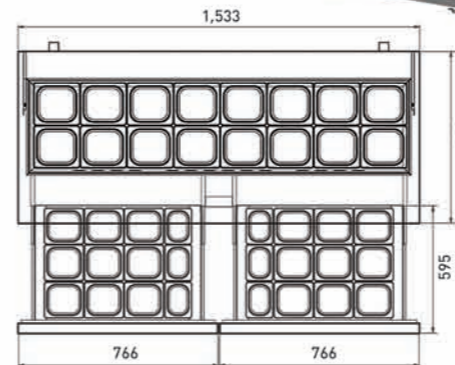

- FSU-60-2D-4**
- Мощность, кВт: 0,275
 - Объем, л : 453
 - Кол-во ящиков : 4
 - Габариты, ш/г/в (мм) : 1533x762x1047
 - Температурный режим : 0° ~ +8°
 - Вес, кг : 162

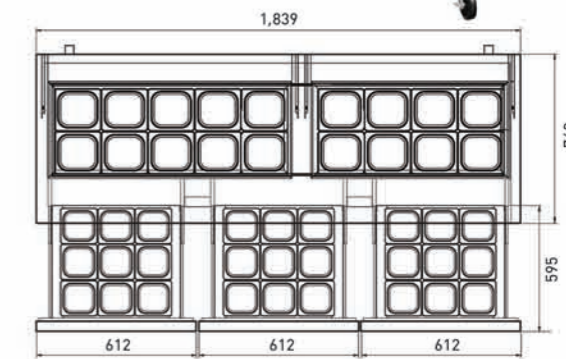

- FSU-72-2D-6**
- Мощность, кВт: 0,275
 - Объем, л : 566
 - Кол-во ящиков : 6
 - Габариты, ш/г/в (мм) : 1839x762x1047
 - Температурный режим : 0° ~ +8°
 - Вес, кг : 195

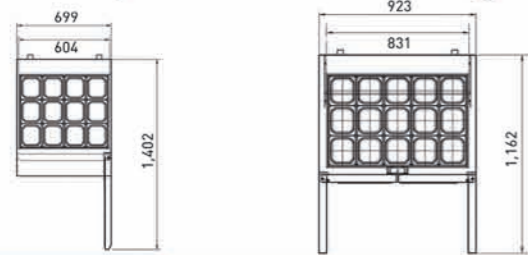

- FMU-28**
- Мощность, кВт: 0,15
 - Температурный режим : 0° ~ +8°
 - Объем, л : 198
 - Вес, кг : 77
 - Кол-во полок : 1
 - Габариты, ш/г/в (мм) : 699x841x1087

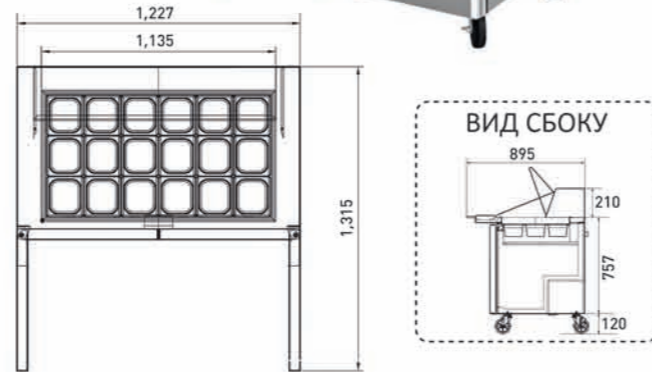

- FMU-48**
- Мощность, кВт: 0,275
 - Температурный режим : 0° ~ +8°
 - Объем, л : 340
 - Вес, кг : 104
 - Кол-во полок : 2
 - Габариты, ш/г/в (мм) : 1227x841x1087

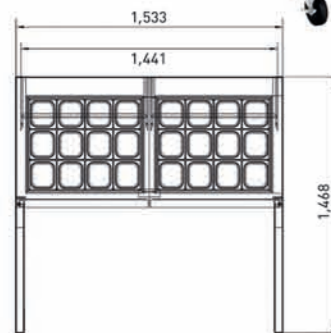

- FMU-60**
- Мощность, кВт: 0,275
 - Температурный режим : 0° ~ +8°
 - Объем, л : 453
 - Вес, кг : 126
 - Кол-во полок : 2
 - Габариты, ш/г/в (мм) : 1533x841x1087

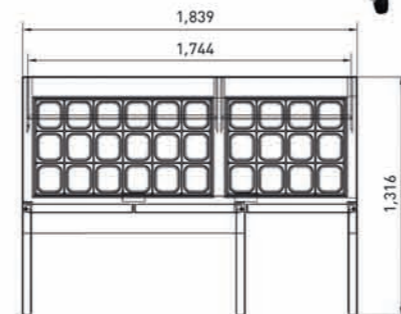

- FMU-72**
- Мощность, кВт: 0,275
 - Температурный режим : 0° ~ +8°
 - Объем, л : 566
 - Вес, кг : 149
 - Кол-во полок : 3
 - Габариты, ш/г/в (мм) : 1839x841x1087

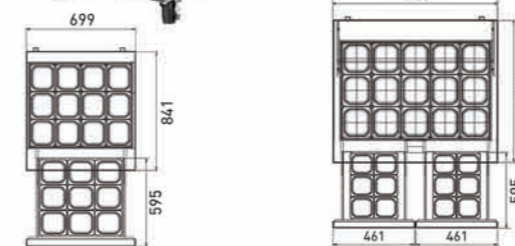

- FMU-28-2D-2**
- Мощность, кВт: 0,15
 - Температурный режим : 0° ~ +8°
 - Объем, л : 198
 - Вес, кг : 97
 - Кол-во ящиков : 2
 - Габариты, ш/г/в (мм) : 699x841x1087

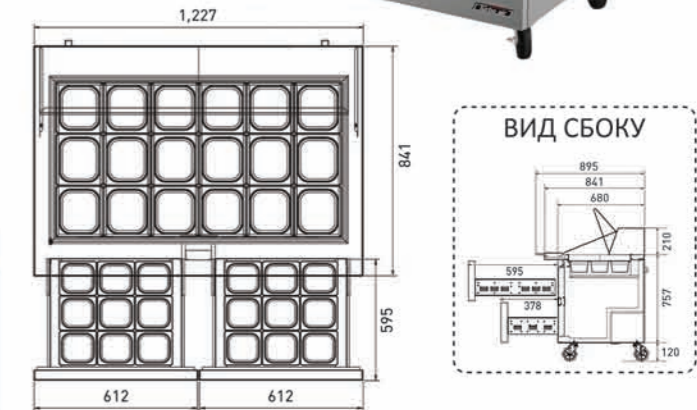

- FMU-48-2D-4**
- Мощность, кВт: 0,275
 - Температурный режим : 0° ~ +8°
 - Объем, л : 340
 - Вес, кг : 144
 - Кол-во ящиков : 4
 - Габариты, ш/г/в (мм) : 1227x841x1087

- FMU-36-2D-4**
- Мощность, кВт: 0,15
 - Температурный режим : 0° ~ +8°
 - Объем, л : 254
 - Вес, кг : 121
 - Кол-во ящиков : 4
 - Габариты, ш/г/в (мм) : 923x841x1087

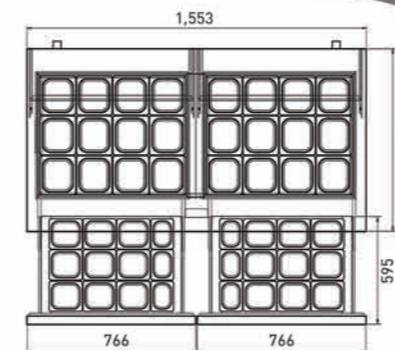

- FMU-60-2D-4**
- Мощность, кВт: 0,275
 - Температурный режим : 0° ~ +8°
 - Объем, л : 453
 - Вес, кг : 170
 - Кол-во ящиков : 4
 - Габариты, ш/г/в (мм) : 1533x841x1087

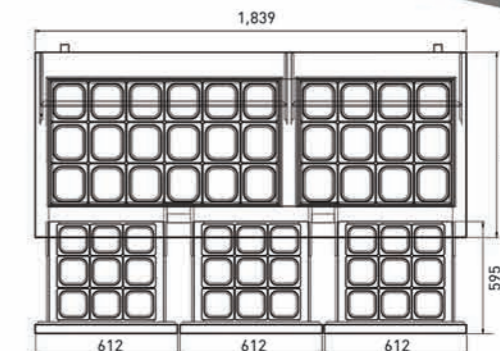

- FMU-72-2D-6**
- Мощность, кВт: 0,275
 - Температурный режим : 0° ~ +8°
 - Объем, л : 566
 - Вес, кг : 204
 - Кол-во ящиков : 6
 - Габариты, ш/г/в (мм) : 1839x841x1087

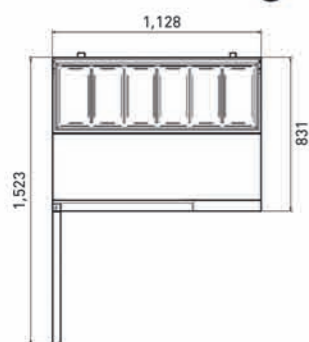
FPT-44

- Мощность, кВт: 0,275
- Температурный режим : 0° ~ +8°
- Объем, л : 320
- Кол-во полок : 2
- Вес, кг : 137
- Габариты, ш/г/в (мм) : 1128x831x1074

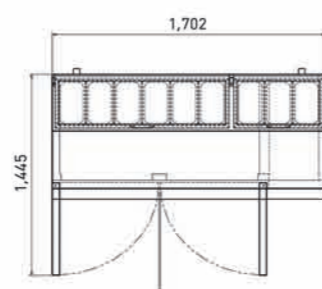
FPT-67

- Мощность, кВт: 0,275
- Температурный режим : 0° ~ +8°
- Объем, л : 572
- Кол-во полок : 4
- Вес, кг : 173
- Габариты, ш/г/в (мм) : 1702x831x1074

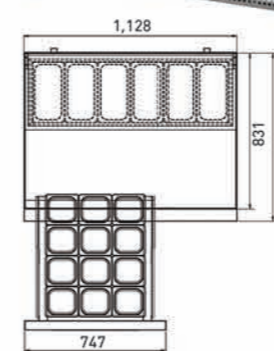
FPT-44-2D-2

- Мощность, кВт: 0,275
- Температурный режим : 0° ~ +8°
- Объем, л : 320
- Кол-во ящиков : 2
- Вес, кг : 162
- Габариты, ш/г/в (мм) : 1128x831x1074

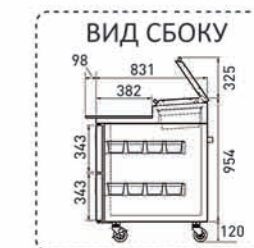
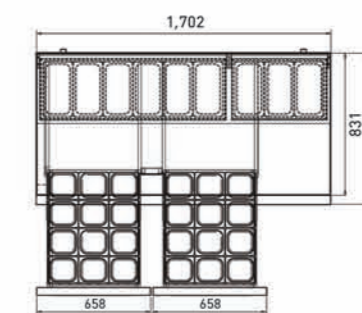
FPT-67-2D-4

- Мощность, кВт: 0,275
- Температурный режим : 0° ~ +8°
- Объем, л : 572
- Кол-во ящиков : 4
- Вес, кг : 223
- Габариты, ш/г/в (мм) : 1702x831x1074

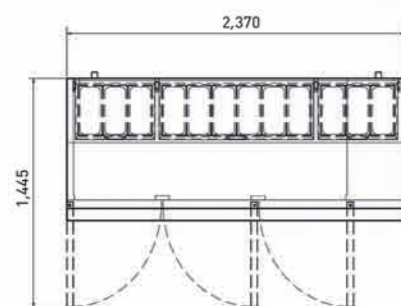
FPT-93

- Мощность, кВт: 0,37
- Температурный режим : 0° ~ +8°
- Объем, л : 872
- Кол-во полок : 6
- Вес, кг : 231
- Габариты, ш/г/в (мм) : 2370x831x1074

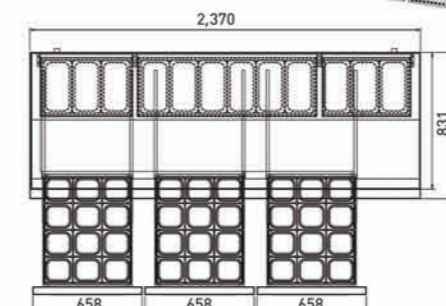

FPT-93-2D-6

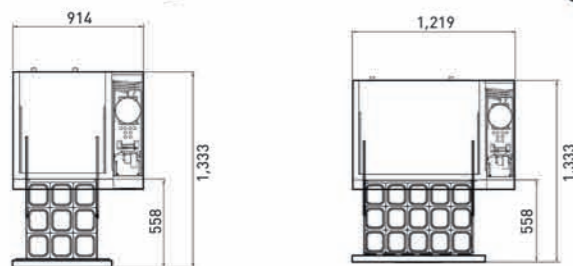
- Мощность, кВт: 0,37
- Температурный режим : 0° ~ +8°
- Объем, л : 872
- Кол-во ящиков : 6
- Вес, кг : 306
- Габариты, ш/г/в (мм) : 2370x831x1074

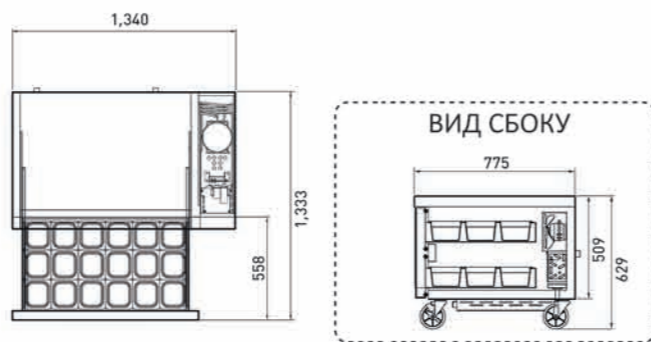

FCB-36

- Мощность, кВт: 0,149
- Температурный режим : 0° ~ +8°
- Объем, л : 162
- Кол-во ящиков : 2
- Вес, кг : 80
- Габариты, ш/г/в (мм) : 914x775x629



FCB-53

- Мощность, кВт: 0,149
- Температурный режим : 0° ~ +8°
- Объем, л : 278
- Кол-во ящиков : 2
- Вес, кг : 107
- Габариты, ш/г/в (мм) : 1340x775x629

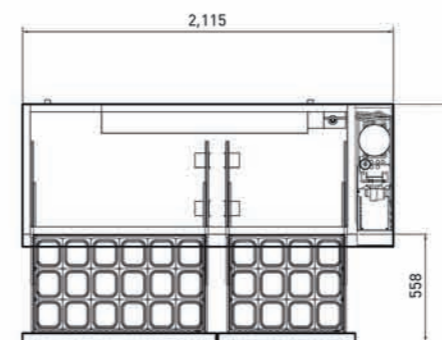

FCB-83

- Мощность, кВт: 0,275
- Температурный режим : 0° ~ +8°
- Объем, л : 487
- Кол-во ящиков : 4
- Вес, кг : 155
- Габариты, ш/г/в (мм) : 2115x775x629

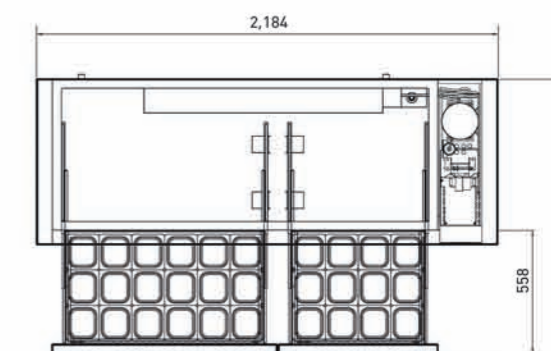

FCB-86

- Мощность, кВт: 0,275
- Температурный режим : 0° ~ +8°
- Объем, л : 487
- Кол-во ящиков : 4
- Вес, кг : 158
- Габариты, ш/г/в (мм) : 2184x775x629

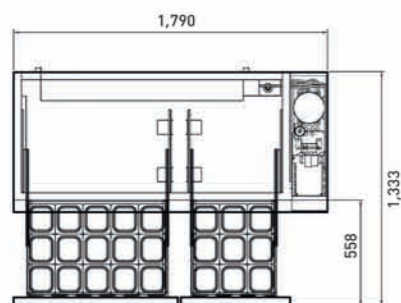

FCB-71

- Мощность, кВт: 0,149
- Температурный режим : 0° ~ +8°
- Объем, л : 405
- Кол-во ящиков : 4
- Вес, кг : 135
- Габариты, ш/г/в (мм) : 1790x775x629

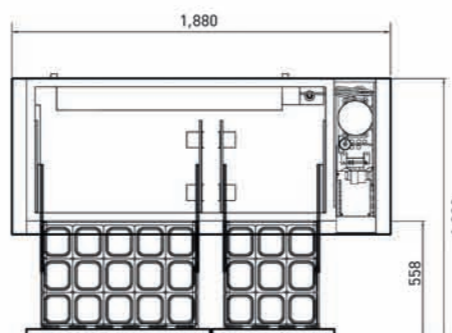

FCB-74

- Мощность, кВт: 0,149
- Температурный режим : 0° ~ +8°
- Объем, л : 405
- Кол-во ящиков : 4
- Вес, кг : 138
- Габариты, ш/г/в (мм) : 1880x775x629

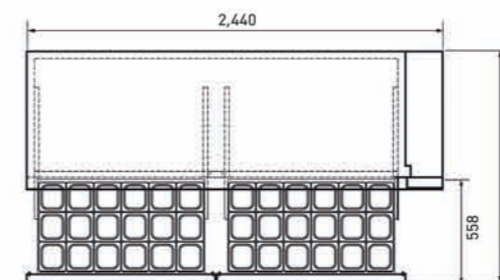

FCB-96

- Мощность, кВт: 0,275
- Температурный режим : 0° ~ +8°
- Объем, л : 606
- Кол-во ящиков : 4
- Вес, кг : 165
- Габариты, ш/г/в (мм) : 2440x775x629

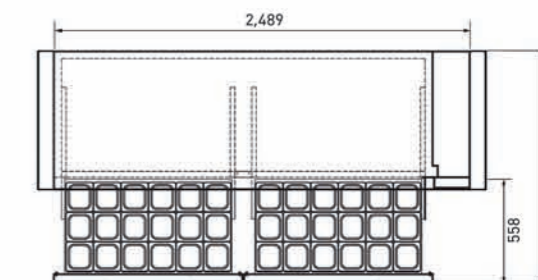

FCB-98

- Мощность, кВт: 0,275
- Температурный режим : 0° ~ +8°
- Объем, л : 606
- Кол-во ящиков : 4
- Вес, кг : 168
- Габариты, ш/г/в (мм) : 2489x775x629

Цветовые варианты: серебристый
 черный

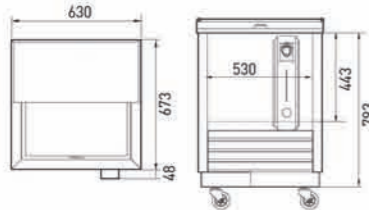
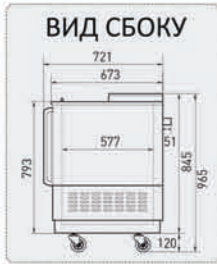

TBC-24SD / TBC-24SB • Мощность, кВт: 0,075

- Объем, л : 85
- Температурный режим : 0° ~ +8°
- Кол-во полок : 1
- Вес, кг : 70
- Габариты, ш/г/в (мм) : 630x721x965

Цветовые варианты: серебристый
 черный

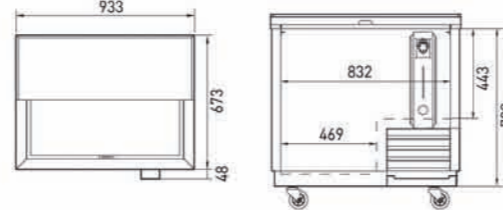

TBC-36SD / TBC-36SB • Мощность, кВт: 0,185

- Объем, л : 227
- Температурный режим : 0° ~ +8°
- Кол-во полок : 2
- Вес, кг : 86
- Габариты, ш/г/в (мм) : 933x721x965

Цветовые варианты: серебристый
 черный

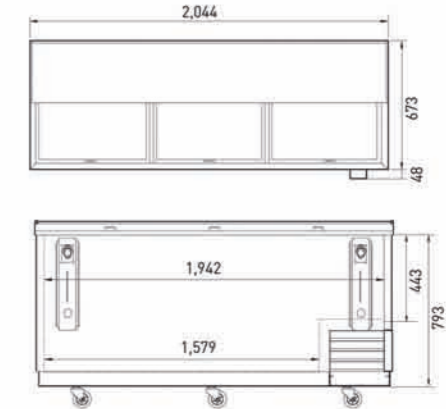

TBC-80SD / TBC-80SB • Мощность, кВт: 0,37

- Объем, л : 750
- Температурный режим : 0° ~ +8°
- Кол-во полок : 6
- Вес, кг : 156
- Габариты, ш/г/в (мм) : 2044x721x965

Цветовые варианты: серебристый
 черный

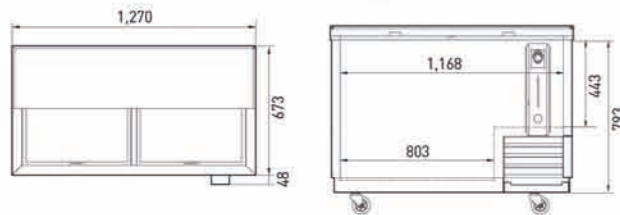

TBC-50SD / TBC-50SB • Мощность, кВт: 0,245

- Объем, л : 426
- Температурный режим : 0° ~ +8°
- Кол-во полок : 3
- Вес, кг : 106
- Габариты, ш/г/в (мм) : 1270x721x965

Цветовые варианты: серебристый
 черный

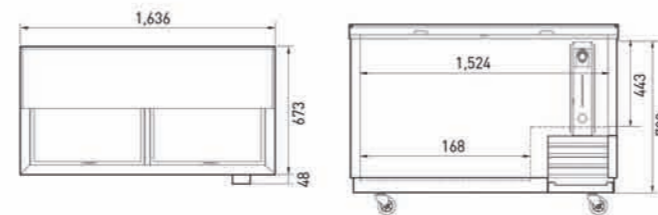

TBC-65SD / TBC-65SB • Мощность, кВт: 0,245

- Объем, л : 595
- Температурный режим : 0° ~ +8°
- Кол-во полок : 3
- Вес, кг : 140
- Габариты, ш/г/в (мм) : 1636x721x965

Цветовые варианты: серебристый
 черный

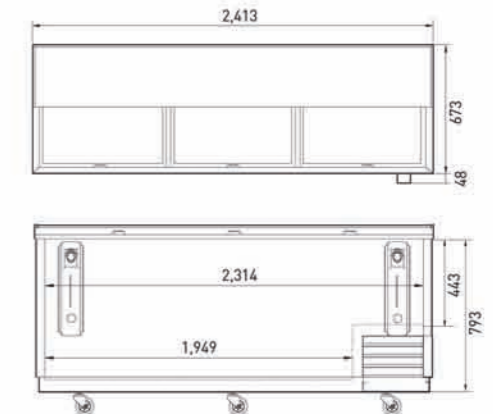

TBC-95SD / TBC-95SB • Мощность, кВт: 0,37

- Объем, л : 906
- Температурный режим : 0° ~ +8°
- Кол-во полок : 6
- Вес, кг : 170
- Габариты, ш/г/в (мм) : 2413x721x965



TBV-1SB ■ Мощность, кВт: 0,075

- Объем, л : 235
- Кол-во полок : 2
- Габариты, ш/г/в (мм) : 600x816x995
- Температурный режим : 0° ~ +8°
- Вес, кг : 86 ■

TBV-2SG / TBV-2SB ■ Мощность, кВт: 0,245 / 0,185

- Объем, л : 538
- Кол-во полок : 6
- Габариты, ш/г/в (мм) : 1492x692x1065
- Температурный режим : 0° ~ +8°
- Вес, кг : 140 стекло / 125 ■



TBD-1SD ■ / **TBD-1SB** ■ Мощность, кВт: 0,075

- Объем, л : 212
- Кол-во дверей : 1
- Габариты, ш/г/в (мм) : 600x806x995
- Температурный режим : 0° ~ +8°
- Вес, кг : 79



TBD-2SD ■ / **TBD-2SB** ■ Мощность, кВт: 0,245

- Объем, л : 590
- Кол-во дверей : 2
- Габариты, ш/г/в (мм) : 1492x692x1065
- Температурный режим : 0° ~ +8°
- Вес, кг : 125



TBV-3SG / TBV-3SB ■ Мощность, кВт: 0,245 / 0,185

- Объем, л : 651
- Кол-во полок : 6
- Габариты, ш/г/в (мм) : 1753x692x1065
- Температурный режим : 0° ~ +8°
- Вес, кг : 160 стекло / 135 ■

TBV-4SG / TBV-4SB ■ Мощность, кВт: 0,245 / 0,245

- Объем, л : 940
- Кол-во полок : 8
- Габариты, ш/г/в (мм) : 2296x692x1065
- Температурный режим : 0° ~ +8°
- Вес, кг : 237 стекло / 207 ■



TBD-3SD ■ / **TBD-3SB** ■ Мощность, кВт: 0,245

- Объем, л : 720
- Кол-во дверей : 2
- Габариты, ш/г/в (мм) : 1753x692x1065
- Температурный режим : 0° ~ +8°
- Вес, кг : 135



TBD-4SD ■ / **TBD-4SB** ■ Мощность, кВт: 0,245

- Объем, л : 850
- Кол-во дверей : 3
- Габариты, ш/г/в (мм) : 2296x692x1065
- Температурный режим : 0° ~ +8°
- Вес, кг : 191



TGM-5SD(B) • Мощность, кВт: 0,11

- Объем, л : 167
- т° режим : 0° ~ +10°
- Кол-во полок : 2
- Вес, кг : 69
- Габариты, ш/г/в (мм) : 635x590x831



TGM-7SD(W) • Мощность, кВт: 0,11

- Объем, л : 215
- т° режим : 0° ~ +10°
- Кол-во полок : 3
- Вес, кг : 78
- Габариты, ш/г/в (мм) : 635x590x1026



TGM-10SD(B) • Мощность, кВт: 0,185

- Объем, л : 263
- т° режим : 0° ~ +10°
- Кол-во полок : 3
- Вес, кг : 99
- Габариты, ш/г/в (мм) : 655x590x1422



TGM-23SD(B) • Мощность, кВт: 0,185

- Объем, л : 597
- т° режим : 0° ~ +10°
- Кол-во полок : 4
- Вес, кг : 138
- Габариты, ш/г/в (мм) : 685x770x2114



TGM-35SD(W) • Мощность, кВт: 0,245

- Объем, л : 1048
- т° режим : 0° ~ +10°
- Кол-во полок : 8
- Вес, кг : 174
- Габариты, ш/г/в (мм) : 1004x809x2115



TGM-12SD(W) • Мощность, кВт: 0,185

- Объем, л : 320
- т° режим : 0° ~ +10°
- Кол-во полок : 3
- Вес, кг : 106
- Габариты, ш/г/в (мм) : 655x590x1642



TGM-15SD(B) • Мощность, кВт: 0,185

- Объем, л : 450
- т° режим : 0° ~ +10°
- Кол-во полок : 4
- Вес, кг : 117
- Габариты, ш/г/в (мм) : 670x630x2079



TGM-20SD(W) • Мощность, кВт: 0,185

- Объем, л : 495
- т° режим : 0° ~ +10°
- Кол-во полок : 4
- Вес, кг : 122
- Габариты, ш/г/в (мм) : 685x670x2114



TGM-47SD(B) • Мощность, кВт: 0,245

- Объем, л : 1308
- т° режим : 0° ~ +10°
- Кол-во полок : 8
- Вес, кг : 196
- Габариты, ш/г/в (мм) : 1299x809x2115



TGM-72SD(W) • Мощность, кВт: 0,49

- Объем, л : 2019
- т° режим : 0° ~ +10°
- Кол-во полок : 12
- Вес, кг : 288
- Габариты, ш/г/в (мм) : 1981x809x2115

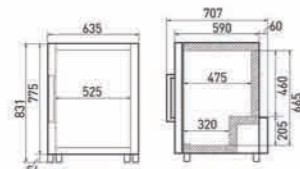

TGF-5SD(B) • Мощность, кВт: 0,245

- Объем, л : 167
- t° режим : -24° ~ -16°
- Кол-во полок : 2
- Вес, кг : 74
- Габариты, ш/г/в (мм) : 635x590x831

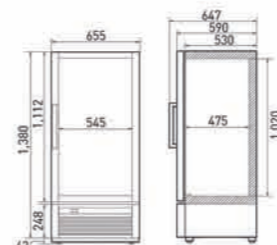

TGF-10SD(W) • Мощность, кВт: 0,37

- Объем, л : 263
- t° режим : -24° ~ -16°
- Кол-во полок : 3
- Вес, кг : 111
- Габариты, ш/г/в (мм) : 655x590x1112

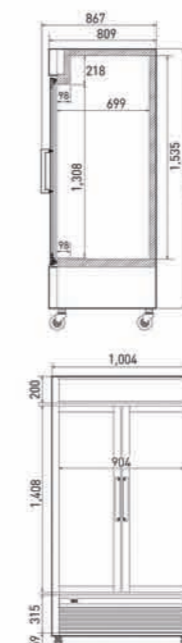

TGF-35SD(W) • Мощность, кВт: 0,92

- Объем, л : 1048
- t° режим : -24° ~ -16°
- Кол-во полок : 8
- Вес, кг : 206
- Габариты, ш/г/в (мм) : 1004x809x2115

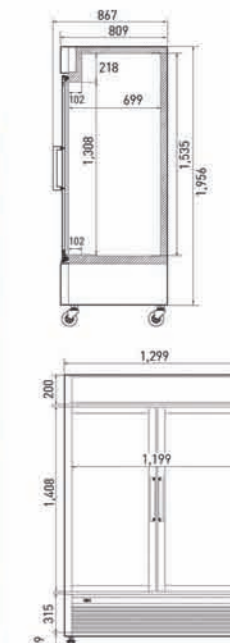

TGF-47SD(W) • Мощность, кВт: 1,1

- Объем, л : 1308
- t° режим : -24° ~ -16°
- Кол-во полок : 8
- Вес, кг : 232
- Габариты, ш/г/в (мм) : 1299x809x2115

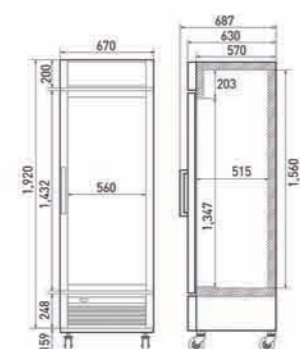

TGF-15SD(W) • Мощность, кВт: 0,37

- Объем, л : 450
- t° режим : -24° ~ -16°
- Кол-во полок : 4
- Вес, кг : 131
- Габариты, ш/г/в (мм) : 670x630x2079

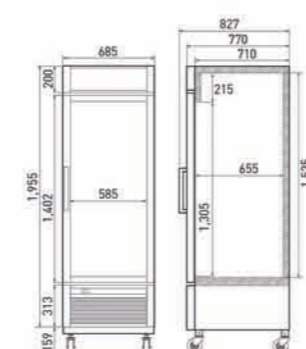

TGF-23SD(B) • Мощность, кВт: 0,49

- Объем, л : 597
- t° режим : -24° ~ -16°
- Кол-во полок : 4
- Вес, кг : 156
- Габариты, ш/г/в (мм) : 685x770x2114

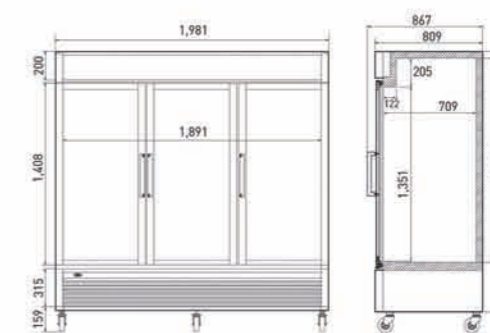

TGF-72SD(B) • Мощность, кВт: 1,84

- Объем, л : 2019
- t° режим : -24° ~ -16°
- Кол-во полок : 12
- Вес, кг : 371
- Габариты, ш/г/в (мм) : 1981x809x2115

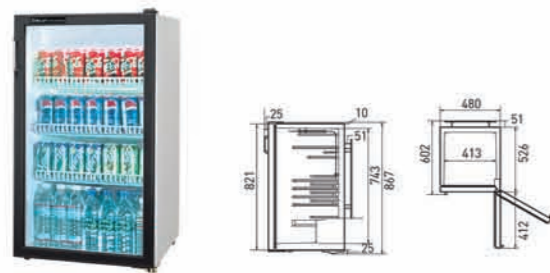

FRS-140R • Мощность, кВт: 0,075

- Объем, л : 123
- Температурный режим : 0° ~ +8°
- Кол-во полок : 4
- Вес, кг : 34
- Габариты, ш/г/в (мм) : 480x526x867



FRS-300RP • Мощность, кВт: 0,185

- Объем, л : 269
- Температурный режим : 0° ~ +8°
- Кол-во полок : 4
- Вес, кг : 76
- Габариты, ш/г/в (мм) : 600x594x1598



FRS-600RP • Мощность, кВт: 0,185

- Объем, л : 602
- Температурный режим : 0° ~ +8°
- Кол-во полок : 4
- Вес, кг : 104
- Габариты, ш/г/в (мм) : 732x702x2028



FRS-1000R • Мощность, кВт: 0,37

- Объем, л : 951
- Температурный режим : 0° ~ +8°
- Кол-во полок : 8
- Вес, кг : 192
- Габариты, ш/г/в (мм) : 1052x762x2015



FRS-401RNP • Мощность, кВт: 0,185

- Объем, л : 420
- Температурный режим : 0° ~ +8°
- Кол-во полок : 4
- Вес, кг : 93
- Габариты, ш/г/в (мм) : 600x594x1870



FRS-505CF • Мощность, кВт: 0,245

- Объем, л : 420
- Температурный режим : -5° ~ +3°
- Кол-во полок : 4
- Вес, кг : 80
- Габариты, ш/г/в (мм) : 650x634x1902



FRS-1300R • Мощность, кВт: 0,37

- Объем, л : 1250
- Температурный режим : 0° ~ +8°
- Кол-во полок : 8
- Вес, кг : 212
- Габариты, ш/г/в (мм) : 1417x762x2015



FRS-1350R • Мощность, кВт: 0,555

- Объем, л : 1315
- Температурный режим : 0° ~ +8°
- Кол-во полок : 8
- Вес, кг : 226
- Габариты, ш/г/в (мм) : 1417x813x2015



FS-120F • Мощность, кВт: 0,245

- Объем, л : 120
- t° режим : -25° ~ 0°
- Кол-во полок : 2
- Вес, кг : 50
- Габариты, ш/г/в (мм) : 605x528x915

FRS-525IF • Мощность, кВт: 0,37

- Объем, л : 404
- t° режим : -26° ~ -18°
- Кол-во полок : 4
- Вес, кг : 130
- Габариты, ш/г/в (мм) : 670x620x1991

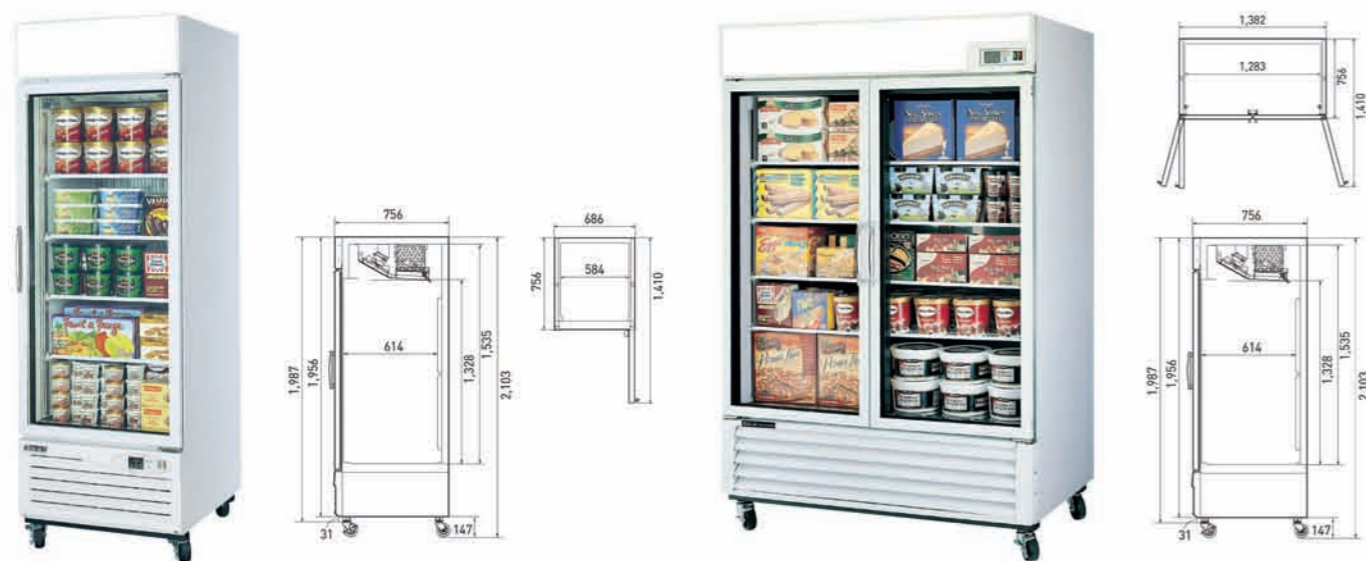

FRS-650F • Мощность, кВт: 0,555

- Объем, л : 651
- t° режим : -27° ~ -15°
- Кол-во полок : 4
- Вес, кг : 171
- Габариты, ш/г/в (мм) : 686x756x2103

FRS-1250F • Мощность, кВт: 1,1

- Объем, л : 1220
- t° режим : -27° ~ -15°
- Кол-во полок : 8
- Вес, кг : 270
- Габариты, ш/г/в (мм) : 1382x756x2103

ОДИН ЗВОНОК

откроет для Вас
1000 ВОЗМОЖНОСТЕЙ
с оборудованием

REFRIGERATOR MANUFACTURER
Turbo air



Что бы Вам ни было нужно,
Где бы Вы ни находились,
В каком бы сервисе Вы ни нуждались,
Мы всегда ответим **ДА!**

- Более 1100 наименований моделей
- Первостепенное качество и дизайн
- Широчайшая логистическая сеть и 13 собственных заводов
- Высококвалифицированный персонал, в любое время готов предоставить быстрый и качественный сервис
- Растущий международный спрос, охватывающий 67 стран
- Коллектив полный энтузиазма и понимания

www.turboairltd.ru