



43LEX-8246/UTS2C
50LEX-8246/UTS2C
55LEX-8246/UTS2C

v2.0

ТЕЛЕВИЗОР ЦВЕТНОГО
ИЗОБРАЖЕНИЯ
ЖИДКОКРИСТАЛЛИЧЕСКИЙ (LED)
(LED ЖК-телевизор со встроенным
цифровым ТВ-тюнером и Wi-Fi)

Приложение к руководству
по эксплуатации
прочитайте внимательно перед эксплуатацией

Информация о сертификате соответствия	2
Схема сборки подставки	3
Общий вид панелей управления	4
Подключение к внешним устройствам (игровая приставка, dvd-плеер и т.п.)	5
Подключение к персональному компьютеру и к усилителю	5
Подключение наушников и антенного кабеля	5
Технические характеристики	6

ИНФОРМАЦИЯ О СЕРТИФИКАТЕ СООТВЕТСТВИЯ

Товар сертифицирован.

Товар соответствует требованиям нормативных документов:

ТР ТС 004/2011 «О безопасности низковольтного оборудования»;

ТР ТС 020/2011 «Электромагнитная совместимость технических средств».

ИНФОРМАЦИЯ О ДЕКЛАРАЦИИ СООТВЕТСТВИЯ

Товар (прибор, изделие) соответствует требованиям:

ТР ЕАЭС 037/2016 «Об ограничении применения опасных веществ в изделиях электротехники и радиоэлектроники» принят Решением Совета Евразийской экономической комиссии от 18 октября 2016 г. N 113.

При отсутствии копии нового сертификата в коробке спрашивайте копию у продавца.

Полную информацию о сертификате соответствия вы можете получить у продавца, по телефону горячей линии или на сайте www.bbk.ru.

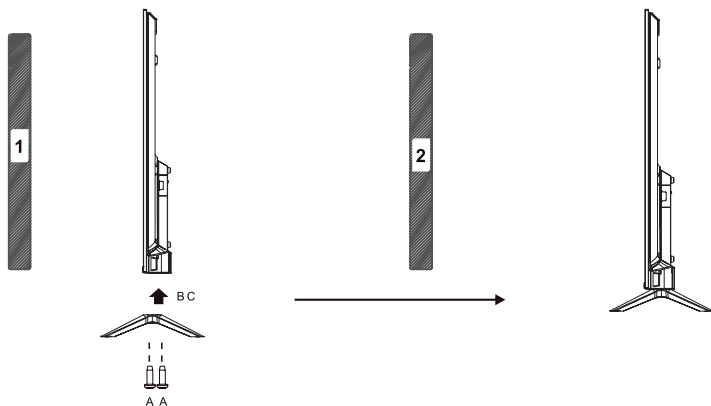
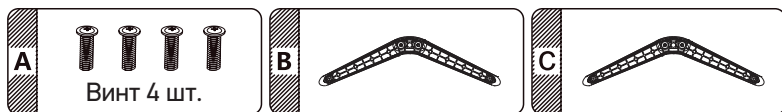

ОБЩИЙ ВИД ПАНЕЛЕЙ УПРАВЛЕНИЯ*

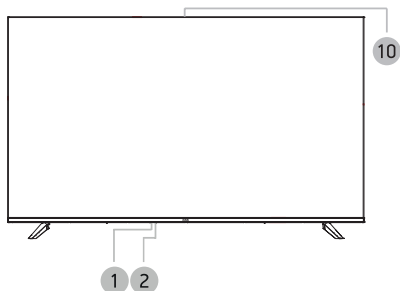

- 1 Датчик инфракрасного излучения пульта ДУ
- 2 Индикатор питания

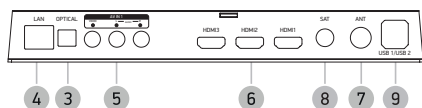

- 3 OPTICAL
Разъем оптического цифрового аудиовыхода
- 4 Разъем LAN
- 5 Аудиовидеовход AV
- 6 Разъемы HDMI
Интерфейсы для передачи сигнала высокой четкости
- 7 Разъем для подключения TV-антенны
- 8 Разъем для подключения спутниковой антенны
- 9 USB 2.0-порты
- 10 CI-слот
Предназначен для подключения модуля условного доступа.

* Изображения являются схематичными и могут отличаться от реальных.

ПОДКЛЮЧЕНИЕ К ВНЕШНИМ УСТРОЙСТВАМ (ИГРОВАЯ ПРИСТАВКА, DVD-ПЛЕЕР И Т.П.)

ВНИМАНИЕ!

- Перед подключением убедитесь, что все компоненты выключены.
- Внимательно прочитайте инструкцию по подключению.

Метод А

Для подключения композитного видеосигнала и аудиосигнала используйте аудиовидеокабель (в комплектацию не входит). Используйте кабель 3RCA-3RCA для подключения к разъемам VIDEO, L, R на нижней панели телевизора или соответствующий AV-переходник (в комплектацию не входит) для подключения к разъему AV на боковой панели телевизора.

Метод В

Для просмотра каналов высокого разрешения с внешнего спутникового ресивера используйте разъем HDMI для подключения к телевизору.

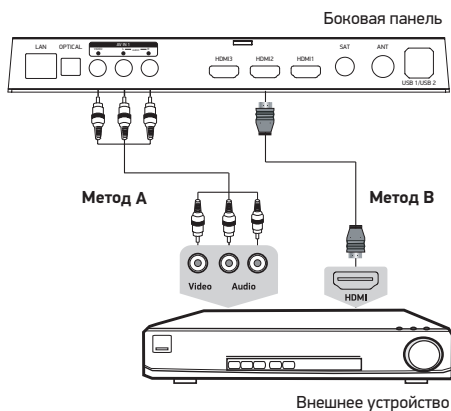

ПОДКЛЮЧЕНИЕ К ПЕРСОНАЛЬНОМУ КОМПЬЮТЕРУ И К УСИЛИТЕЛЮ

ВНИМАНИЕ!

- Перед подключением убедитесь, что все устройства выключены.

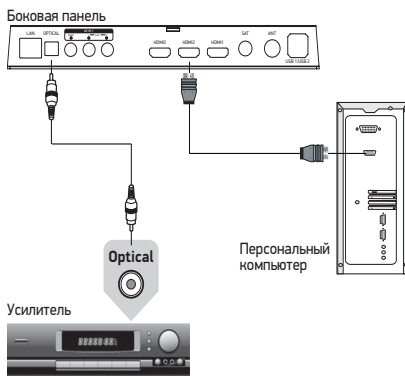

ПОДКЛЮЧЕНИЕ АНТЕННОГО КАБЕЛЯ

ВНИМАНИЕ!

- Перед подключением убедитесь, что все устройства выключены.

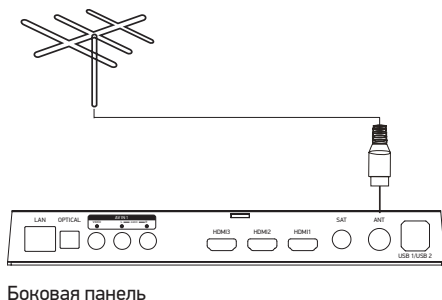

Модель		43LEX-8246/UTS2C	50LEX-8246/UTS2C
Дисплей	Диагональ (см)	109	127
	Тип	TFT	
	Класс	II (ISO 13406-2)	
	Соотношение сторон	16:9	
	Угол обзора по горизонтали/вертикали (°)	178/178	
	Максимальное разрешение	3840x2160	
	Время отклика (мс)	6,5	
	Яркость (Кд/м)	230	250
	Контрастность	3000:1	5000:1
	Число цветов (млрд)	1,07	
Входы*	Видео	HDMI	3
	Другие	RF (75 Ом тип IEC)	1
		Sat (подключение спутникового ТВ)	1
		LAN - разъем (для подключения Ethernet-кабеля)	1
		USB2.0-порт	2
		Аудиовидеоход	1
		CI-слот	1
Выходы*	Аудио	Оптический цифровой	1
Телевизионная система	Цифровое ТВ	DVB-T/T2, DVB-C (MPEG2/4), DVB-S2	
	Аналоговое ТВ	PAL, SECAM DK, I, BG	
Поддерживаемые разрешения	Видеоходы	HDMI	DVI-HDMI: RGB/60 Гц 800x600 1024x768 HDMI-HDMI: YUV/50 Гц 576p 720p 1080p 2160p YUV/60 Гц 480p 720p 1080p 2160p
Wi-Fi	Частота	2,4 ГГц; 5 ГГц	
	Поддерживаемые стандарты	802.11 a/b/g/n/ac	
	Скорость	до 150 Мбит/с	
Bluetooth	Диапазон частот	2,400 - 2,497 ГГц; 4,900 - 5,845 ГГц	
	Версия	5	
	Поддерживаемые профили	AVRCP 1.0, GAVDP 1.0, AVDTP 1.0, A2DP 1.0	
	Дальность передачи	до 10 м	
Класс защиты от поражения электрическим током		II	
Параметры питания (В, Гц)		~ 220-240, 50/60	
Потребляемая мощность (Вт)		90	100
Удельная мощность рабочего режима (Вт/см ²)		0,018	0,015
Потребляемая мощность в режиме ожидания (Вт)		0,5	
Потребляемая мощность в выключенном режиме (Вт)		0	
Тип шнура питания		несъемный	
Температурные требования*	Эксплуатация (°С)	+5...+35	
	Хранение (°С)	+5...+40	
	Транспортировка (°С)	-20...+40	
Требования к влажности*	Эксплуатация (°С)	10-80 (нет конденсата)	
	Хранение и транспортировка (°С)	5-95 (нет конденсата)	
Размер для настенного крепления VESA (мм) (Тип болтов)		200x200 (M6)	
Размеры устройства (мм)	Без подставки	957x556x85	1111x643x75
	С подставкой	957x603x237	1111x698x261
Вес устройства (кг)	С подставкой	6	8,5

- Мы постоянно улучшаем качество нашей продукции, поэтому дизайн, функциональное оснащение, алгоритмы работы, комплектация и технические характеристики изделия могут быть изменены без предварительного уведомления.
- Некоторые файлы, записанные в любом из поддерживаемых форматов на любом из совместимых типов носителей, могут не воспроизводиться или воспроизводиться некорректно из-за особенностей их записи, кодирования.
- Указанные в инструкции технические характеристики LED панели, наличие, отсутствие или количество разъемов, размер и вес упаковки зависит от комплектации ТВ и могут быть отличными от информации на вебсайте.

* Продукция должна храниться в сухих, проветриваемых складских помещениях при температуре не ниже +5°C.

Модель		55LEX-8246/UTS2C	
Дисплей	Диагональ (см)		140
	Тип		TFT
	Класс		II (ISO 13406-2)
	Соотношение сторон		16:9
	Угол обзора по горизонтали/вертикали (°)		178/178
	Максимальное разрешение		3840x2160
	Время отклика (мс)		6,5
	Яркость (Кд/м)		250
	Контрастность		5000:1
	Число цветов (млрд)		1,07
Выходы*	Видео	HDMI	3
	Другие	RF (75 Ом тип IEC)	1
		Sat (подключение спутникового ТВ)	1
		LAN - разъем (для подключения Ethernet-кабеля)	1
		USB2.0-порт	2
		Аудиовидеовход	1
		CI-слот	1
Выходы*	Аудио	Оптический цифровой	1
Телевизионная система	Цифровое ТВ		DVB-T/T2, DVB-C (MPEG2/4), DVB-S2
	Аналоговое ТВ		PAL, SECAM DK, I, BG
Поддерживаемые разрешения	Видеовыходы	HDMI	DVI-HDMI: RGB/60 Гц 800x600 1024x768 HDMI-HDMI: YUV/50 Гц 576p 720p 1080p 2160p YUV/60 Гц 480p 720p 1080p 2160p
			Wi-Fi
Bluetooth	Поддерживаемые стандарты		802.11 a/b/g/n/ac
	Скорость		до 150 Мбит/с
	Диапазон частот		2,400 - 2,497 ГГц; 4,900 - 5,845 ГГц
Wi-Fi	Версия		5
	Поддерживаемые профили		AVRCP 1.0, GAVDP 1.0, AVDTP 1.0, A2DP 1.0
	Дальность передачи		до 10 м
Класс защиты от поражения электрическим током			II
Параметры питания (В, Гц)			~ 220-240, 50/60
Потребляемая мощность (Вт)			110
Удельная мощность рабочего режима (Вт/см²)			0,013
Потребляемая мощность в режиме ожидания (Вт)			0,5
Потребляемая мощность в выключенном режиме (Вт)			0
Тип шнура питания			несъемный
Температурные требования*	Эксплуатация (°, C)		+5...+35
	Хранение (°, C)		+5...+40
	Транспортировка (°, C)		-20...+40
Требования к влажности*	Эксплуатация (°, C)		10-80 (нет конденсата)
	Хранение и транспортировка (°, C)		5-95 (нет конденсата)
Размер для настенного крепления VESA (мм) (Тип болтов)			200x200 (M6)
Размеры устройства (мм)	Без подставки		1228,5x710x76,8
	С подставкой		1228,5x765,5x261
Вес устройства (кг)	С подставкой		11,2

- Мы постоянно улучшаем качество нашей продукции, поэтому дизайн, функциональное оснащение, алгоритмы работы, комплектация и технические характеристики изделия могут быть изменены без предварительного уведомления.
- Некоторые файлы, записанные в любом из поддерживаемых форматов на любом из совместимых типов носителей, могут не воспроизводиться или воспроизводиться некорректно из-за особенностей их записи, кодирования.
- Указанные в инструкции технические характеристики LED панели, наличие, отсутствие или количество разъемов, размер и вес упаковки зависит от комплектации ТВ и могут быть отличными от информации на вебсайте.

* Продукция должна храниться в сухих, проветриваемых складских помещениях при температуре не ниже +5°C.

