



UNOX.Pure

Water Filter System

INSTALLATION, USE AND MAINTENANCE MANUAL
translation of original instructions

MANUALE DI INSTALLAZIONE, USO E MANUTENZIONE
original instruction

GEBRAUCHSANLEITUNG
übersetzung der original-anleitung

NOTICE D'UTILISATION
TRADUCTION DES INSTRUCTIONS ORIGINALES

MANUAL DE INSTRUCCIONES
TRADUCCIÓN DE LAS INSTRUCCIONES ORIGINALES

РУКОВОДСТВО ПО УСТАНОВКЕ, ЭКСПЛУАТАЦИИ И ТЕХОБСЛУЖИВАНИЮ
ПЕРЕВОД ОРИГИНАЛЬНЫХ ИНСТРУКЦИЙ

EN
IT
DE
FR
ES
РУС

WARNING: Read the instructions before using the appliance
ATTENZIONE: Leggere le istruzioni prima di utilizzare l'apparecchio
ACHTUNG: Lesen Sie die Anleitung vor dem Gebrauch des Geräts
ATTENTION : Lisez les instructions avant d'utiliser l'appareil
ATENCIÓN: Lea las instrucciones antes de utilizar el aparato
ВНИМАНИЕ: Ознакомьтесь с инструкциями перед использованием устройства

EQUIPMENT PARTS
PARTI APPARECCHIATURA
BAUTEILE DES GERÄTS
PARTIES DE L'APPAREIL
COMPONENTES DEL EQUIPO
КОМПЛЕКТУЮЩИЕ УСТРОЙСТВА

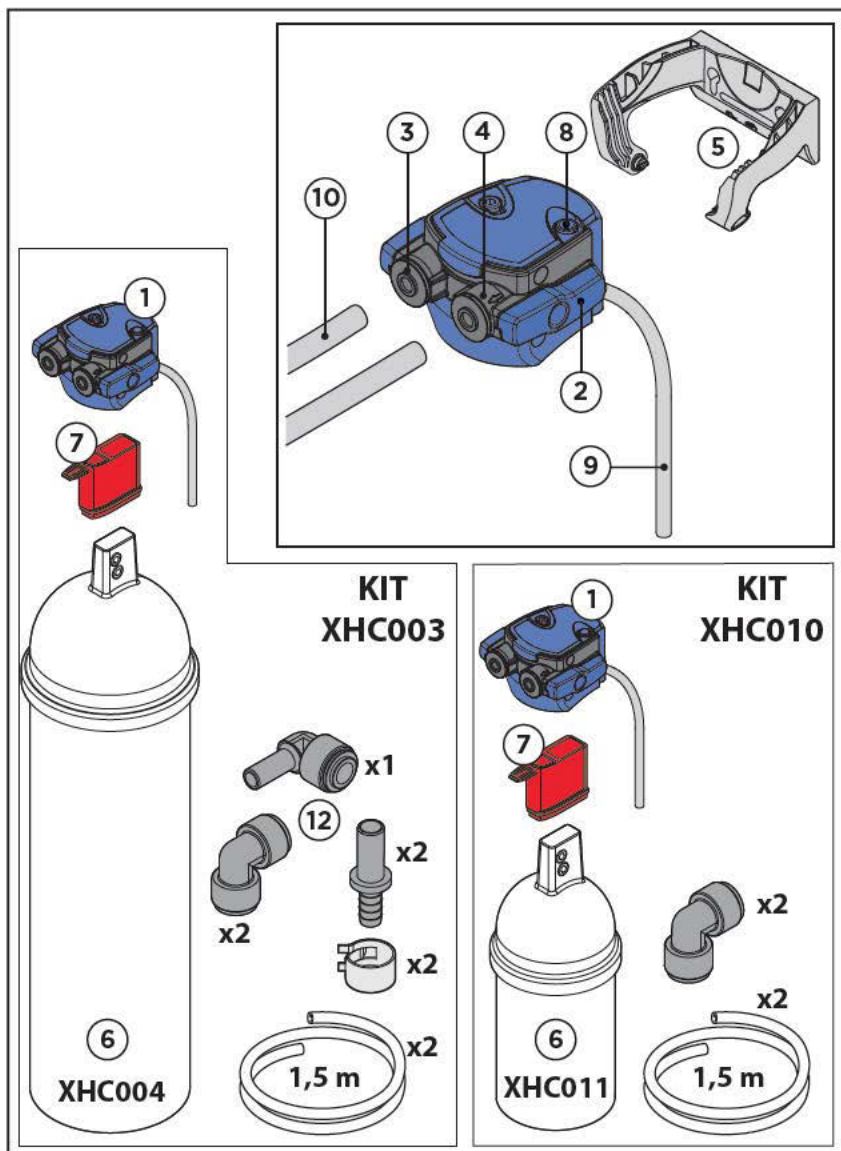

PICTURE
 FIGURA
 ABBILDUNG
 FIGURE
 FIGURA
 РИСУНОК

1

FIRST FILTER INSTALLATION
PRIMA INSTALLAZIONE FILTRO
ERSTE INSTALLATION DES FILTERS
PREMIÈRE INSTALLATION DU FILTRE
PRIMERA INSTALACIÓN DEL FILTRO
ПЕРВАЯ УСТАНОВКА ФИЛЬТРА

XHC003/XHC010

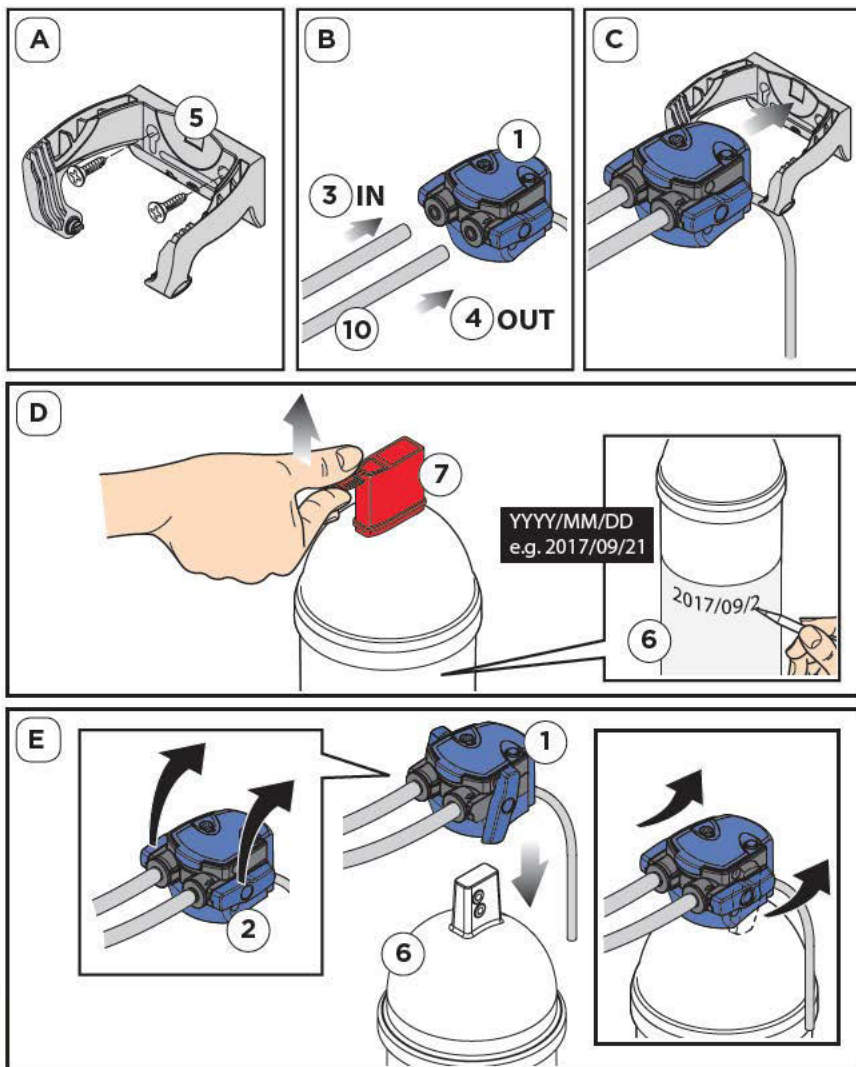

PICTURE
FIGURA
ABBILDUNG
FIGURE
FIGURA
РИСУНОК

2

CONNECTING TO THE OVEN
ALLACCIAMENTO AL FORNO
ANSCHLUSS AN DEN OFEN
RACCORDAMENTO AU FOUR
CONEXIÓN AL HORNO
ПОДКЛЮЧЕНИЕ К ПЕЧИ

CHEFTOP™ - BAKERTOP™

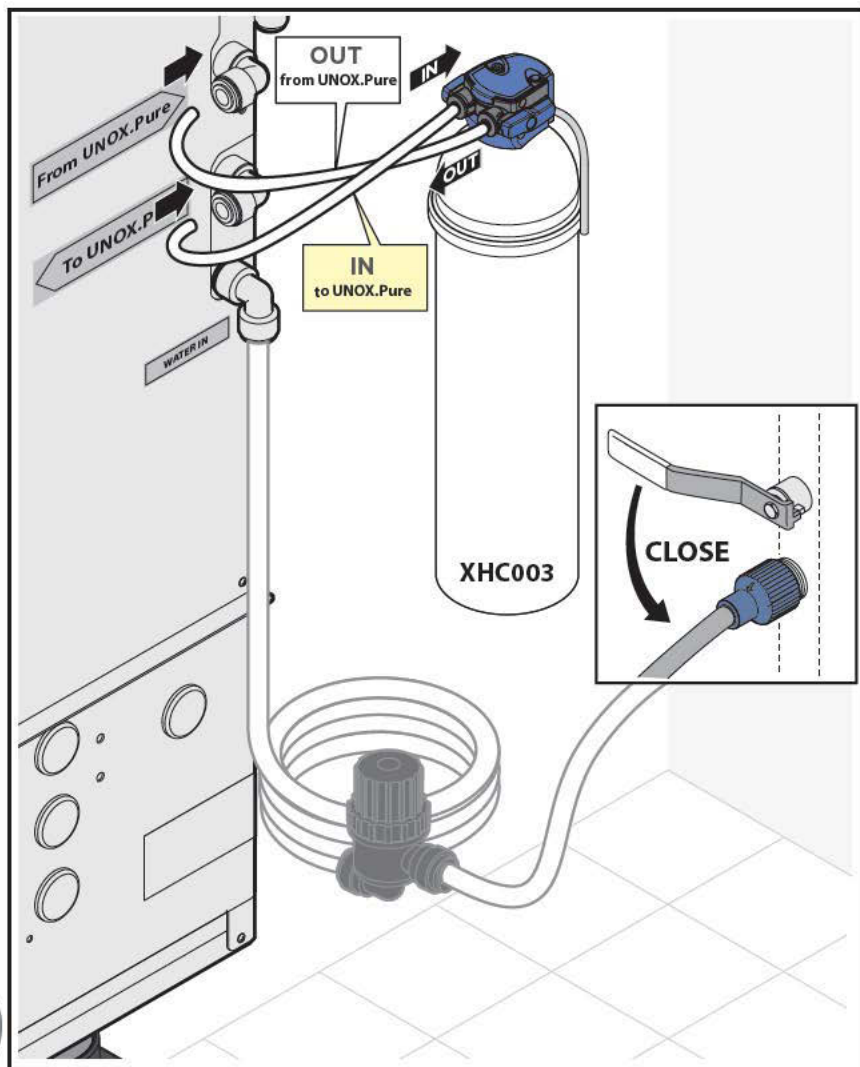

PICTURE
FIGURA
ABBILDUNG
FIGURE
FIGURA
РИСУНОК

3

PICTURE
FIGURA
ABBILDUNG
FIGURE
FIGURA
РИСУНОК

4a

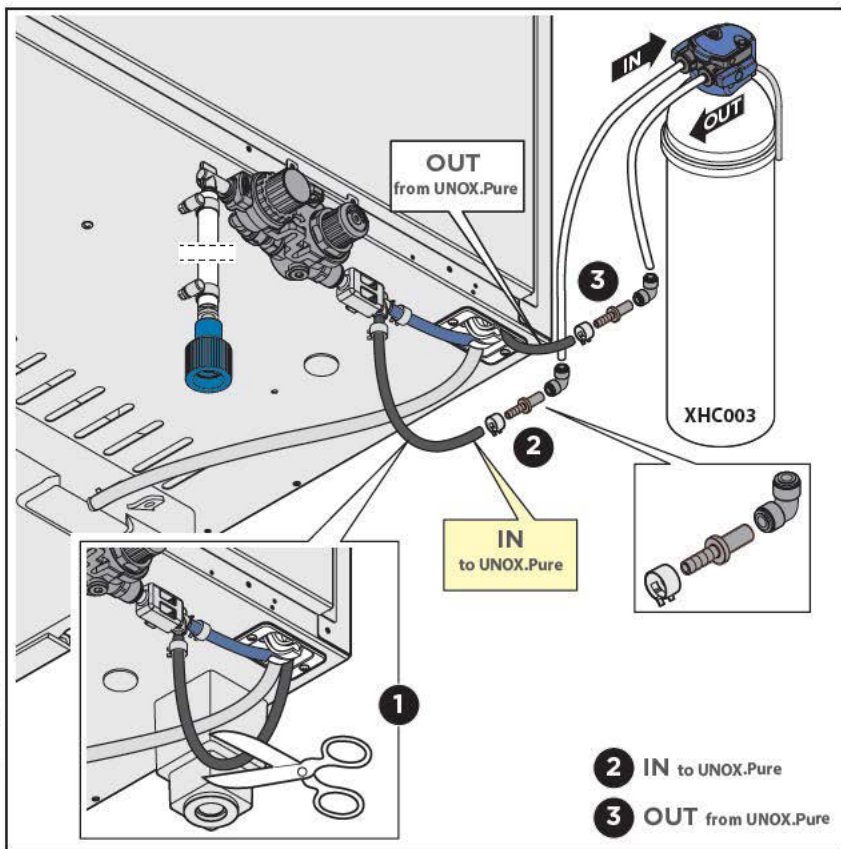

PICTURE
FIGURA
ABBILDUNG
FIGURE
FIGURA
РИСУНОК

4b

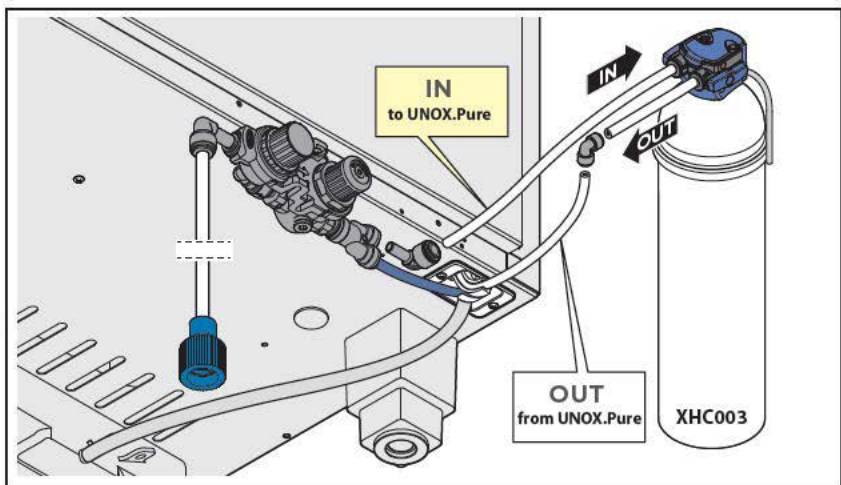

3-4
TRAYS

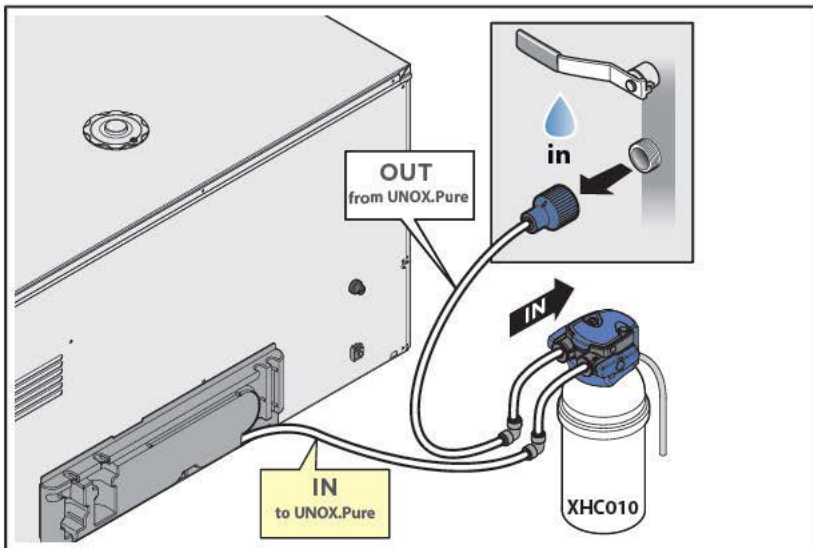

6-10
TRAYS

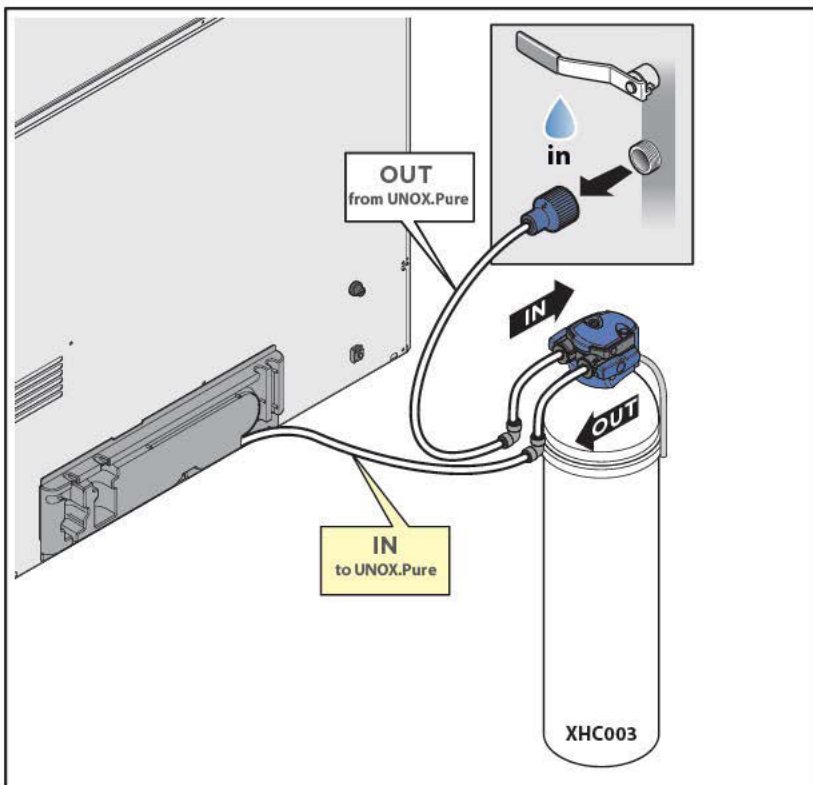

PICTURE
FIGURA
ABBILDUNG
FIGURE
FIGURA
PÍCYHOĀK

5

1 DESCRIPTION OF THE APPLIANCE AND GENERAL INFORMATION

Description of the appliance

➔ [fig.1 page 3](#)

| | |
|----------------------|---|
| ① Filter head | ⑥ Filter cartridge |
| ② Lock handle | ⑦ Protective cap |
| ③ Water outlet (JG8) | ⑧ Flush valve |
| ④ Water inlet (JG8) | ⑨ Flush pipe |
| ⑤ Wall mount | ⑩ two connecting pipes: diameter 8 mm, length 1.5 m |

The first installation kit is made up of:

- ① one filter head with wall mount
- ⑩ two connecting pipes: diameter 8 mm, length 1 m
- ⑥ one filter cartridge (XHC004, XHC011)
- ⑪ hydraulic connection fittings
- one set for measuring water hardness
- one use and maintenance manual

Operation and use

This filtering system must only be used on ChefTop™, BakerTop™ and BAKERLUX Shop.PRO™ UNOX ovens in order to feed the steam production line.

| FIRST INSTALLATION KIT | CARTRIDGE | DESCRIPTION |
|------------------------|-----------|---|
| XHC003 | XHC004 | UNOX.Pure (ChefTop™, BakerTop™ series) |
| XHC010 | XHC011 | BAKERY.Pure (BAKERLUX Shop.PRO™ series) |

The innovative lock handle ② makes the system simple and safe to use, as it tightly locks the filter cartridge ⑥ in the filter head ① and controls the water flow.

The food-grade quality of this filtering system has been checked and guaranteed by independent bodies. The system does not require an external litre-counter because the oven control board informs the user when the cartridge reaches its maximum filtering capacity and needs replacing.

(Note: this function is not available for BAKERLUX Shop.PRO™ - LED models).

The filtering cartridges reduce the temporary hardness in drinking water caused by carbonates, thus preventing limescale deposits from forming in the distribution device connected in the system. As the drinking water flows through the device, calcium and magnesium ions, as well as heavy metals ions such as lead and copper, are selectively removed. In addition to reducing cloudiness and organic impurities, the filter material also reduces the level of substances that alter smell and taste, such as chlorine residues in the filtrate.

Warranty conditions

This filtering system is covered by a two-year warranty as provided for by law. It is possible to claim under warranty only if all the instructions given in this manual have been observed and respected.

Storage/Transport

For storage and transport, take note of the environmental conditions indicated in the table “Technical data” on page 9. The manual is an integral part of the product and must be kept for the entire duration of the product life and passed on to any subsequent owners.

Recycling/Disposal

The packaging used for this product is recyclable and can be reused. Dispose of all of the materials in line with local regulations. The exhausted cartridges can be delivered to one of the UNOX addresses indicated on the back cover or disposed of in compliance with local regulations.

Technical data

| | | Type of cartridge | |
|-------------------------------------|---|------------------------|--------------------|
| | | XHC004 | XHC011 |
| Operating pressure | | 2 bar – max. 8.6 bar | |
| Water intake temperature | | 4 °C to 30 °C | |
| Ambient temperature during: | operation | 4 °C to 40 °C | |
| | storage transport | -20 °C to 50 °C | |
| Empty cartridge volume | | 5.4 litres | 1 litre |
| Weight (dry/wet) | | 4.6 kg/6.9 kg | 1.0 kg/1.6 kg |
| Dimensions (width x depth x height) | Filtering system (filter head with filter cartridge) | 144 x 144 x 557 mm | 119 x 108 x 268 mm |
| | Filter cartridge | 144 x 144 x 548 mm | 108 x 108 x 259 mm |
| | Installation dimensions (vertical installation with wall mount) | 144 x 148 x 557 mm | 137 x 130 x 268 mm |
| Operating position | | Horizontal or vertical | |
| Water inlet connector | | John Guest 8 mm | |
| Water outlet connector | | John Guest 8 mm | |

Litre-filtering capacity as temporary hardness varies

| Recommended °dH (°KH) | XHC004 capacity (litres) | XHC011 capacity (litres) |
|----------------------------------|-------------------------------------|-------------------------------------|
| 4 | 7083 | 1000 |
| 5 | 7083 | 1000 |
| 6 | 7083 | 1000 |
| 7 | 6071 | 857 |
| 8 | 5313 | 750 |
| 9 | 4722 | 667 |
| 10 | 4250 | 600 |
| 11 | 3864 | 545 |
| 12 | 3542 | 500 |
| 13 | 3269 | 462 |
| 14 | 3036 | 429 |
| 15 | 2833 | 400 |
| 16 | 2656 | 375 |
| 17 | 2500 | 353 |
| 18 | 2361 | 333 |
| 19 | 2237 | 316 |
| 20 | 2125 | 300 |
| 21 | 2024 | 286 |
| 22 | 1932 | 273 |
| 23 | 1848 | 261 |
| 24 | 1771 | 250 |
| 25 | 1700 | 240 |
| 26 | 1635 | 231 |
| 27 | 1574 | 222 |
| 28 | 1518 | 214 |
| 29 | 1466 | 207 |
| 30 | 1417 | 200 |
| 31 | 1371 | 194 |
| 32 | 1328 | 188 |
| 33 | 1288 | 182 |
| 34 | 1250 | 176 |
| 35 | 1214 | 171 |

2 SAFETY GUIDELINES

Qualified personnel

-  The filtering system must only be installed and serviced by trained and authorised personnel.

Installation safety information

- Before installing the system, make sure the oven is free from limescale.
- Protect the filtering system from direct sunlight and mechanical damages. Do not install the appliance close to heat sources or open flames.
- If the water pressure exceeds 8.6 bars, a pressure reducer needs to be installed before the filtering system.
- Do not install copper pipes, or galvanised or nickel-plated pipes/connectors between the water filter and the delivery outlet.
- Install a shut-off valve before the filtering system water inlet pipe.
- Caution: carbonates are removed with the filtering cartridges in this filtering system.
- All parts must be installed in accordance with the country-specific requirements regarding the installation of drinking water facilities (e.g. in Germany, the connection to the pipelines must have a DVGW-certified check valve, in accordance with standard DIN EN 13959, or a high-quality backflow prevention device).
- For information on positioning the filter system and its operation, the BG "Working in kitchens" regulations produced by the BGR "Food and luxury goods" technical committee (BGR 111) must be observed.

Correct use

For the product to operate safely and correct, the installation, control and maintenance instructions indicated in this manual must be respected. Only use the filtering cartridges in ChefTop™, BakerTop™ and BAKERLUX Shop.PRO™ series UNOX ovens to feed the steam production line.

Disclaimer

The cartridge must be installed and replaced in precise compliance with the instructions provided in this manual. UNOX shall not be held responsible for any damage, including indirect damage, that may derive from incorrect installation or use.

Usage safety information

- Only drinking-quality water may be used as intake water in this water filtering system. The filter system is only suitable for cold water use within the temperature range for water intake stated in in table on page 9. No microbiologically polluted water or water of unknown quality may be used without appropriate sterilisation.
- Should any official body request that tap water be boiled, the filter system must be decommissioned. When the requirement to boil water ceases, the filter cartridge must be replaced and the connectors cleaned.

- The cartridge filter material has been impregnated with silver to preserve the filter and inhibit the growth of bacteria. The antimicrobial properties of the treated filter material do not protect users against bacteria, viruses, germs, or other pathogens.
- It is generally recommended to boil tap water for certain groups of people (e.g. people with weakened immune systems, and babies). This also applies to filtered water.
- **Warnings for people with kidney disease or on dialysis:** during the filtering process the potassium content may increase slightly. For those with kidney disease or on a specific potassium diet, please consult a doctor.
- Filtered water is classified as category 2, in compliance with standard EN 1717.
- UNOX recommends not leaving the filtering system idle for long periods of time. If the filtering system is not used for 2-3 days, wash the filter system by running 10 litres of water through it. After more than 4 weeks time of inactivity, the filter should be washed with at least 100 litres of water or replaced. Never use the same filter cartridge ⑥ for more than 12 months.
- Do not open or disassemble the filtering system while it is in operation. Never open the ⑥ filter cartridge.
- The filter head ① in the filter system is designed to last 10 years (from the installation date), if it is installed and used correctly and the operating conditions stated in the technical data are respected. In all cases, it must be replaced after 10 years at the latest.

Date of production:

| Filter head production code - example H8252 11882 | |
|---|--|
| 8 | Year of production: 2008 |
| 25 | Week of production: week 25 |
| 2 | Day of production from Monday (1) to Friday (5): Tuesday |
| 11882 | Sequential ID number |

| Filter cartridge production code - example B8252150010 | |
|--|--|
| 8 | Year of production: 2008 |
| 25 | Week of production: week 25 |
| 2 | Day of production from Monday (1) to Friday (5): Tuesday |
| 15 | Mix type number: no. 15 |
| 0010 | Filter cartridge sequential number: cartridge 10 |

3 INSTALLATION

- ⓘ Before installing the device, read the technical data sheet and the operation and safety guidelines carefully.
- ⓘ Before commissioning, if the filter system has been stored or transported at a temperature below 0°C, remove the product packaging and leave the product to rest for at least 24 hours at the ambient temperatures indicated in table on page 9.

How to proceed:

- A Assembling the filter
- B Connecting the filter to the oven
- C Measuring and setting the water hardness
- D Activating the litre counter

A Assembling the filter

➔ fig.2 page 3

- A If the system is to be mounted on the wall, secure the support ⑤ in the intended position using adequate screws (not supplied by UNOX).

- ⓘ **Caution:** during assembly, note the installation dimensions, bending radii of the pipes and the size of the accessories. The system can be operated vertically and horizontally.

When using the wall mount, install vertically only.

- B Connect the hoses ⑩ supplied with the first installation kit to the water inlet "IN" ③ and water outlet "OUT" ④ on the filter head ①.
- C Click the filter head ① into the wall mount ⑤ if required.
- D Remove the protective cap ⑦.
- D Note the date when the filter next needs to be replaced in the date field on the filter cartridge ⑥.
- E Make sure that the lock ② handles are open and insert the filter head ① in the cartridge ⑥. Then turn the lock handles ② until you clearly hear it click.

B Connecting the filter to the oven

- A** Shut off the incoming water flow and switch off power supply to the equipment to be connected to the filter.
- B** Make the connections as shown in the figure corresponding to the model of your oven:

ChefTop™- BakerTop™ series 5 ovens

➡ [fig. 3 page 5](#)

ChefTop - BakerTop MIND.Maps™ ovens with Barbed fittings

➡ [fig. 4a page 6](#)

ChefTop - BakerTop MIND.Maps™ ovens with John Guest connectors

➡ [fig. 4b page 6](#)

BAKERLUX Shop.PRO™ ovens

➡ [fig. 5 page 7](#)

- C** After connecting both the “IN” ③ and “OUT” ④ pipes, turn on the water flow again and switch on the power supply to the oven.
- D** Press the flush valve ⑧ and flush the filtering system until the filtered water runs clear and without any bubbles. Flush at least 2 volumes of the empty cartridge, i.e. 11 litres (XHCOO4) - 5 litres (XHC011).
- !** **Caution:** during flushing/venting, collect the water coming out from the flush pipe ⑨ in a suitable container
- E** Check the system has no leaks.

C Measuring and setting the water hardness



Measure the system water hardness in German degrees - °dH (taking it from a tap) using the supplied kit following the enclosed instructions.

After measuring and recording the value, this needs to be set on your oven; the procedure is explained below. Follow the procedure for your specific oven model.

BAKERLUX Shop.PRO™

BAKERLUX SHOPPRO™ MASTER

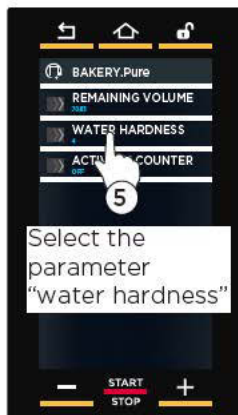
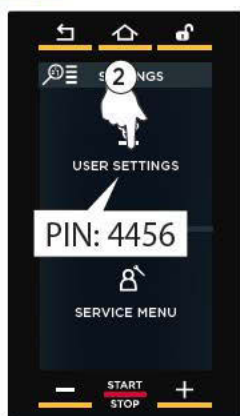

Set the value measured with the kit provided

Confirm the value entered with "OK"

C Measuring and setting the water hardness

BAKERLUX SHOPPro TOUCH

1

2

3

4

5

6

7

8

Set the value measured with the kit provided

Confirm the value entered with

BAKERLUX SHOPPro[®]

UNO[®]

11:00
FRIDAY 11-00-00

START
STOP

TOUCH

BAKERLUX SHOPPro[®]

USER SETTINGS

SERVICE MENU

START
STOP

TOUCH

BAKERLUX SHOPPro[®]

PIN: 4456[®]

4456

START
STOP

TOUCH

BAKERLUX SHOPPro[®]

4456

START
STOP

TOUCH

BAKERLUX SHOPPro[®]

USER SETTINGS

EXPORT PROGRAMS

IMPORT PROGRAMS

NETWORK

WATER CARE

START
STOP

TOUCH

BAKERLUX SHOPPro[®]

WATER CARE

WATER HARDNESS

15

Select the parameter "water hardness"

START
STOP

TOUCH

BAKERLUX SHOPPro[®]

WATER HARDNESS

15

START
STOP

TOUCH

CHEFTOP- BAKERTOP MIND.MAPS™

1

2

3

4

5

6

7

8

Select the type of cartridge installed

Select the parameter

Set the value measured with the kit provided

Set the value for 5 seconds

EN

CHEFTOP™- BAKERTOP™ SERIES 5

1

2

3

4

5

6

Press the buttons until **"Pure"** appears on the display.

Press the button until **"hrd"** appears on the display.

Press the button to display the water hardness value in °dH (default: 10 °dH)

Press the button to set the value measured with the kit provided

Press the button for 5 seconds to save the value

D Activating the litre counter

After installing or replacing the filter, reset the litre counter to restart the residual litre count.

To do this, enter the **PIN code** (between 1 and 5 digits) found in the new filter kit box.

BAKERLUX Shop.PRO™

BAKERLUX SHOPPRO MASTER

1

2

3

4

5

7

8

PIN: 4456

Select the type of cartridge installed

Select the parameter "Activate litre-counter"

Set the PIN shown in the new filter kit box

Confirm the number entered with "OK"



VERSION BAKERLUX SHOPPro TOUCH

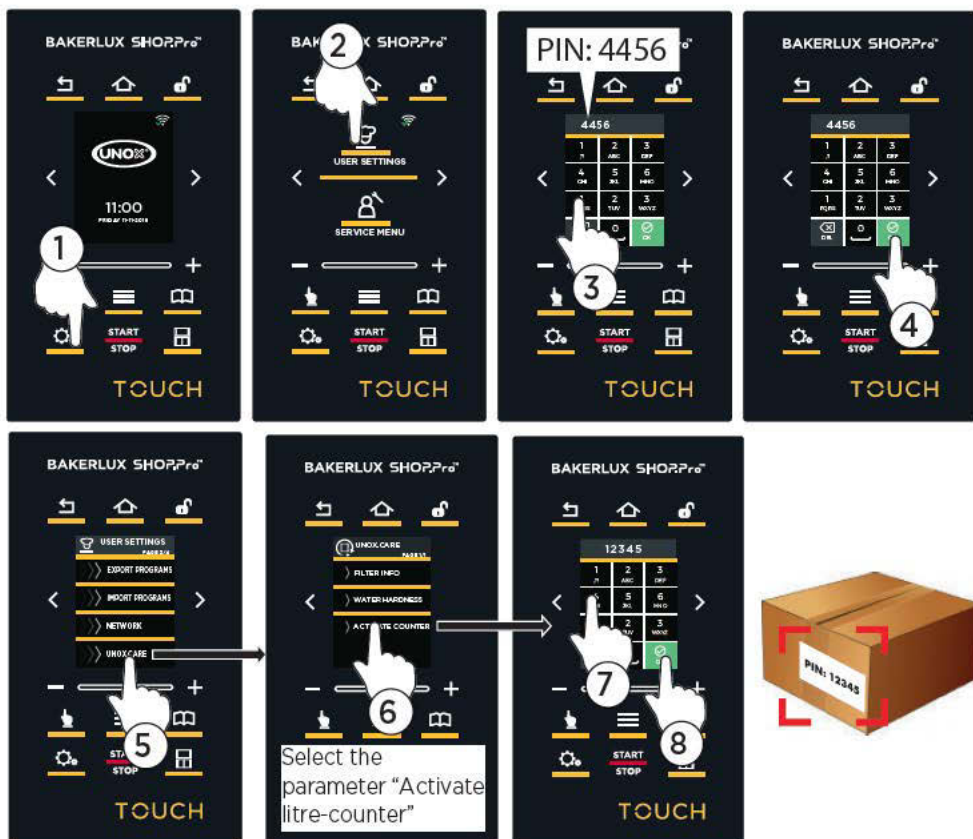

EN

7 Set the PIN shown in the new filter kit box.

8 Confirm the value entered with 

D Activating the litre counter

CHEFTOP™- BAKERTOP™ SERIES 5

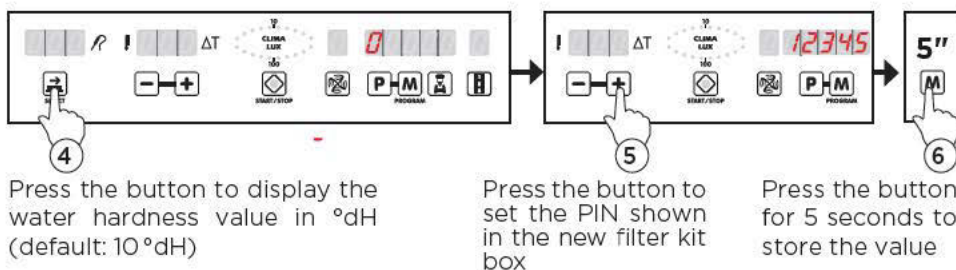
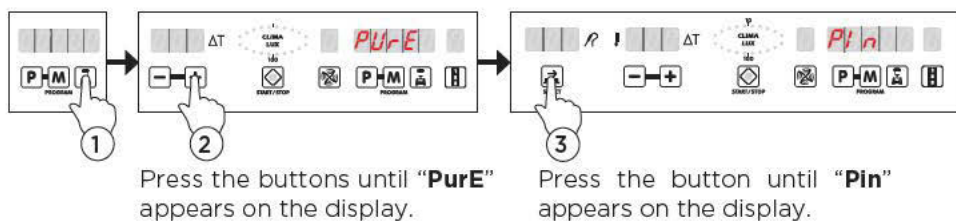

CHEFTOP- BAKERTOP MIND.MAPS™

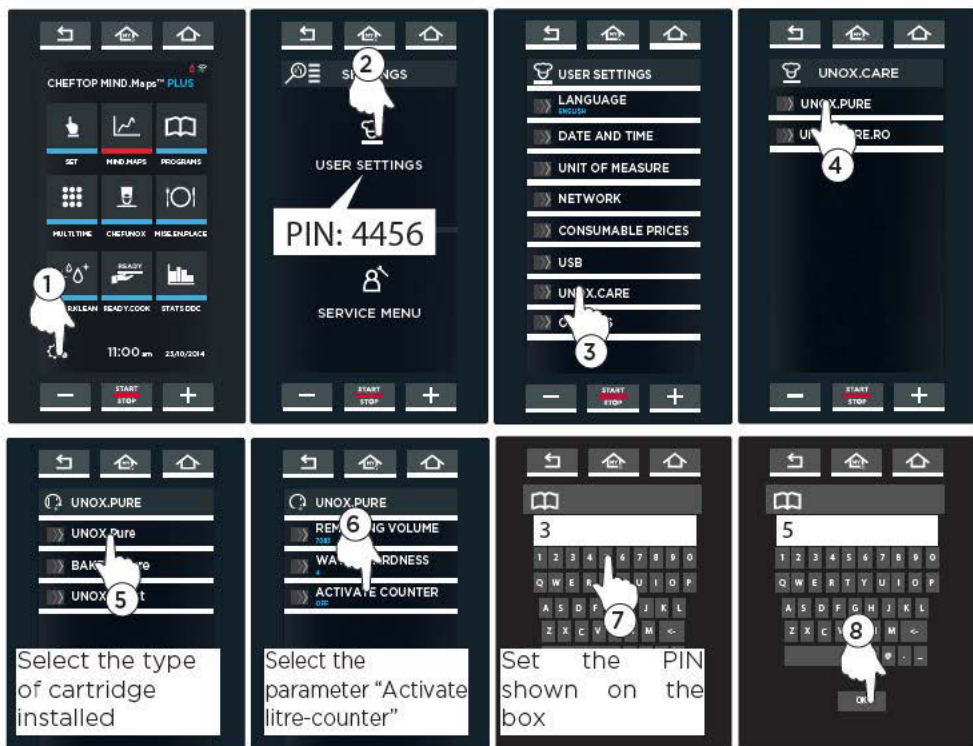

4 USE

Ovens are able to calculate the **total amount of filtered water** released inside the oven and signal when the filter needs to be replaced. To do this, set an **activation PIN code** (found in the new filter kit box) whenever the filter is replaced. The residual litre count until the filter needs to be replaced can be consulted at any time. (Note: this function is not available for BAKERLUX Shop.PRO™ - LED models).
Setting an activation PIN code after replacing the filter:

➡ [see page 20](#)

Changing the water hardness value:

➡ [see page 15](#)

REPLACING THE FILTER CARTRIDGE

The filter cartridge must be replaced:

- as soon as the filtering capacity has been reached (when a warning message is shown on the oven display);
- after 12 months, regardless of the number of litres dispensed;
- after 4 weeks of inactivity.

Once the maximum capacity has been reached, the PIN parameter (activation code) is set at zero (PIN = 0).

For ChefTop/Baker Top™ ovens, the alarm can be ignored by pressing the  button every time it is turned on.

 **Caution:** not replacing the filter cartridge, depending on the water hardness, may cause deposits of calcium and magnesium carbonates and heavy metals such as lead and copper to form inside the oven after 12 months of use at best.

 **Caution:** when changing a filter cartridge, examine all remaining parts carefully. Faulty parts must be replaced and dirty parts must be cleaned.

 **Caution:** before replacing parts, please read the operation and safety information carefully.

After storage and transport below 0 °C (32 °F), before commissioning, the product must be left in its original packaging, open, for at least 24 hours at the stated ambient temperature.

A Viewing the residual litre count

BAKERLUX Shop.PRO™

BAKERLUX SHOPPRO MASTER

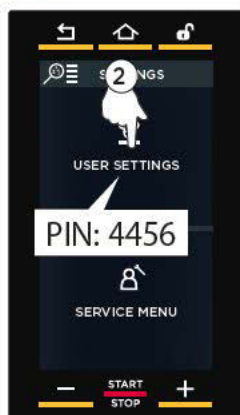

Select the “residual litres” parameter: the residual litre count until the filter needs to be replaced appears on the display.

VERSION BAKERLUX SHOPPro TOUCH



A Viewing the residual litre count

CHEFTOP™- BAKERTOP™ SERIES 5 OVENS

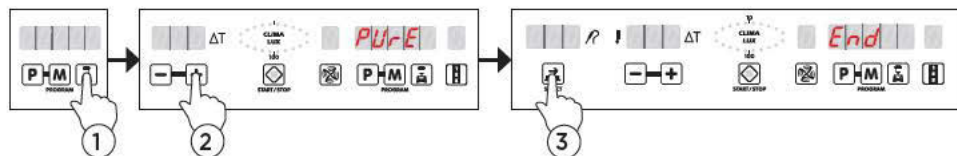

Press the buttons until **"Pure"** appears on the display.

Press the button until **"End"** appears on the display.

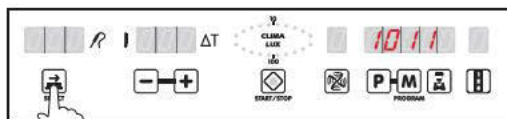

Press the button to view the residual litre count until the filter needs to be replaced.

CHEFTOP- BAKERTOP MIND.MAPS™ OVENS

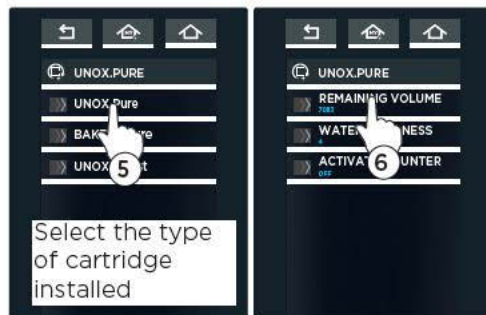

Select the type of cartridge installed

Select the "residual litres" parameter: the residual litre count until the filter needs to be replaced appears on the display.

1 DESCRIZIONE APPARECCHIATURA E INFORMAZIONI GENERALI

Descrizione apparecchiatura

➔ [fig.1 pag.3](#)

| | |
|----------------------------|--|
| ① Testa del filtro | ⑥ Cartuccia filtrante |
| ② Maniglia di bloccaggio | ⑦ Cappuccio protettivo |
| ③ Uscita dell'acqua (JG8) | ⑧ Valvola di risciacquo |
| ④ Entrata dell'acqua (JG8) | ⑨ Tubo di risciacquo |
| ⑤ Supporto a parete | ⑩ due tubi di collegamento diametro 8 mm e lunghezza 1,5 m |

Il kit di prima installazione è composto da:

- ① una testa con supporto per eventuale fissaggio a parete
- ⑩ due tubi di collegamento diametro 8 mm e lunghezza 1 m
- ⑥ una cartuccia filtrante (XHC004, XHC011)
- ⑪ raccordi idraulici per il collegamento
- un set per la misura della durezza dell'acqua
- un manuale di istruzione e manutenzione

Funzionamento e campo d'impiego

Questo sistema filtrante è da utilizzare esclusivamente nei forni UNOX serie ChefTop™, BakerTop™ e BAKERLUX Shop.PRO™ per alimentare la linea di produzione del vapore.

| KIT PRIMA INSTALLAZIONE | CARTUCCIA | DESCRIZIONE |
|-------------------------|-----------|--|
| XHC003 | XHC004 | UNOX.Pure (serie ChefTop™, BakerTop™) |
| XHC010 | XHC011 | BAKERY.Pure (serie BAKERLUX Shop.PRO™) |

L'innovativa maniglia di bloccaggio ② consente un uso semplice e nello stesso tempo sicuro grazie al saldo bloccaggio della cartuccia filtrante ⑥ nella testa del filtro ① e al controllo del flusso dell'acqua.

La qualità alimentare di questo sistema di filtrazione è stata controllata e garantita da istituti indipendenti: esso non necessita di un contaltri esterno perché utilizza la scheda di controllo del forno per informare l'utilizzatore quando è necessario sostituire la cartuccia al raggiungimento della sua capacità massima di filtrazione. (Nota: tale funzione non è disponibile nei modelli LED - BAKERLUX Shop.PRO™).

Le cartucce filtranti riducono la durezza temporanea da carbonati nell'acqua potabile, impedendo così depositi di calcare nell'apparecchio di distribuzione collegato a valle. Mentre scorre nell'apparecchio, l'acqua potabile viene privata in modo selettivo degli ioni di calcio e di magnesio, nonché dei metalli pesanti come ad esempio piombo e rame. Inoltre, il materiale filtrante riduce oltre alle torbidità e alle

impurità organiche anche i componenti che alterano l'odore e il sapore, come ad esempio i residui di cloro nel filtrato.

Condizioni di garanzia

Questo sistema di filtrazione è coperto dalla garanzia di 2 anni prevista per legge. È possibile rivendicare un diritto alla garanzia solo se sono state rispettate e osservate tutte le indicazioni contenute nelle presenti istruzioni.

Stoccaggio/Trasporto

Nello stoccaggio e trasporto rispettare le condizioni ambientali indicate nella tabella "Dati tecnici" a pag. 27. Il manuale è parte integrante del prodotto e deve essere conservato per tutta la durata utile del sistema di filtrazione e consegnato al proprietario successivo.

Riciclaggio/Smaltimento

Il materiale d'imballaggio di questo prodotto è riciclabile e può essere riutilizzato. Smaltire tutti i materiali secondo le disposizioni locali. Le cartucce esaurite possono essere consegnate agli indirizzi UNOX riportati sul retro della copertina oppure smaltite in conformità agli ordinamenti e alle norme localmente vigenti.

Dati tecnici

| | | Tipo di cartuccia | |
|------------------------------------|---|-------------------------|--------------------|
| | | XHC004 | XHC011 |
| Pressione di esercizio | | 2 bar – max. 8,6 bar | |
| Temperatura d'ingresso dell'acqua | | da 4°C a 30°C | |
| Temperatura ambiente durante il... | funzionamento | da 4°C a 40°C | |
| | stoccaggio trasporto | da -20°C a 50°C | |
| Volume della cartuccia a vuoto | | 5,4 litro | 1 litro |
| Peso (secco/bagnato) | | 4,6 kg/6,9 kg | 1,0 kg/1,6 kg |
| Dimensioni (larg. x prof. x alt.) | Sistema di filtrazione (testa del filtro con cartuccia filtrante) | 144 x 144 x 557 mm | 119 x 108 x 268 mm |
| | Cartuccia filtrante | 144 x 144 x 548 mm | 108 x 108 x 259 mm |
| | Dimensioni di installazione (installazione verticale con supporto a parete) | 144 x 148 x 557 mm | 137 x 130 x 268 mm |
| Posizione d'esercizio | | Orizzontale o verticale | |
| Raccordo ingresso dell'acqua | | John Guest 8 mm | |
| Raccordo uscita dell'acqua | | John Guest 8 mm | |

Capacità di filtrazione litri al variare della durezza temporanea

| °dH (°KH) Consigliati | Capacità XHC004 (litri) | Capacità XHC011 (litri) |
|------------------------------|--------------------------------|--------------------------------|
| 4 | 7083 | 1000 |
| 5 | 7083 | 1000 |
| 6 | 7083 | 1000 |
| 7 | 6071 | 857 |
| 8 | 5313 | 750 |
| 9 | 4722 | 667 |
| 10 | 4250 | 600 |
| 11 | 3864 | 545 |
| 12 | 3542 | 500 |
| 13 | 3269 | 462 |
| 14 | 3036 | 429 |
| 15 | 2833 | 400 |
| 16 | 2656 | 375 |
| 17 | 2500 | 353 |
| 18 | 2361 | 333 |
| 19 | 2237 | 316 |
| 20 | 2125 | 300 |
| 21 | 2024 | 286 |
| 22 | 1932 | 273 |
| 23 | 1848 | 261 |
| 24 | 1771 | 250 |
| 25 | 1700 | 240 |
| 26 | 1635 | 231 |
| 27 | 1574 | 222 |
| 28 | 1518 | 214 |
| 29 | 1466 | 207 |
| 30 | 1417 | 200 |
| 31 | 1371 | 194 |
| 32 | 1328 | 188 |
| 33 | 1288 | 182 |
| 34 | 1250 | 176 |
| 35 | 1214 | 171 |

2 INDICAZIONI DI SICUREZZA

Personale qualificato

 L'installazione e la manutenzione del sistema di filtrazione possono essere eseguite esclusivamente da parte di personale formato e autorizzato.

Avvertenze di sicurezza per l'installazione

- Prima dell'installazione assicurarsi che il forno sia privo di calcare.
- Proteggere il sistema di filtrazione dai raggi solari diretti e da danni meccanici. Non montare nelle vicinanze di fonti di calore o di fiamme libere.
- Se la pressione dell'acqua è superiore a 8,6 bar, deve essere installato un riduttore di pressione a monte del sistema di filtrazione.
- Tra il filtro dell'acqua e l'utenza non devono essere installati tubi in rame e tubi/raccordi zincati o nichelati.
- A monte del tubo di entrata del sistema di filtrazione deve essere installata una valvola di chiusura.
- Avvertenza: con le cartucce filtranti di questo sistema di filtrazione vengono rimossi i carbonati.
- L'installazione di tutti i componenti deve essere eseguita secondo le direttive specifiche del paese in materia di installazione di impianti di acqua potabile (ad es. in Germania, il collegamento alla rete di canalizzazione è ammesso solo con una valvola di non ritorno certificata DVGW secondo DIN EN 13959 o una protezione di alta qualità contro il reflusso).
- Per la collocazione e il funzionamento del sistema di filtrazione devono essere tra l'altro osservate le regole BG «Lavoro in attività di cucina» del comitato tecnico «Generi alimentari e voluttuari» della BGZ (BGR 111).

Uso conforme

Il funzionamento sicuro e corretto del prodotto presuppone il rispetto delle istruzioni di installazione, comando e manutenzione riportate nel presente manuale. Utilizzare le cartucce filtranti unicamente nei forni UNOX serie ChefTop™, BakerTop™ e BAKERLUX Shop.PRO™ per alimentare la linea di produzione del vapore.

Esclusione di responsabilità

L'installazione e la sostituzione della cartuccia devono avvenire in modo esattamente conforme alle indicazioni del presente manuale. UNOX non risponde di eventuali danni, inclusi danni indiretti, che possono derivare dall'installazione o da un utilizzo errati.

Avvertenze di sicurezza per l'utilizzo

- Come acqua di alimentazione per questo sistema di filtrazione dell'acqua deve essere utilizzata esclusivamente acqua di qualità potabile. Il sistema di filtrazione è adatto unicamente per l'impiego di acqua fredda alla gamma di temperature di entrata dell'acqua indicata nella tabella a pag. 27. Non deve essere utilizzata in alcun

- caso acqua inquinata microbiologicamente o acqua di qualità sconosciuta senza opportuna sterilizzazione.
- In caso di richiesta da parte di un ente ufficiale di far bollire l'acqua di rubinetto, il sistema di filtrazione deve essere messo fuori servizio. Al termine dell'obbligo di bollitura è necessario sostituire la cartuccia filtrante e pulire i raccordi.
 - Il materiale filtrante della cartuccia è stato impregnato con argento per inibire la crescita di batteri e preservare il filtro stesso. Le proprietà antimicrobiche del materiale filtrante trattato non proteggono gli utilizzatori contro batteri, virus, germi o altri organismi patogeni.
 - In generale si consiglia di far bollire l'acqua di rubinetto per determinati gruppi di persone (ad esempio persone con difese immunitarie basse, neonati). Ciò vale anche per l'acqua filtrata.
 - **Avvertenza per malati di reni o pazienti dializzati:** durante il processo di filtrazione è possibile che si verifichi un leggero innalzamento del tenore di potassio. In caso di problemi ai reni e/o se si deve seguire una speciale dieta a base di potassio, si consiglia di consultare precedentemente il proprio medico.
 - Il filtrato dell'acqua è classificato di categoria 2 conformemente alla norma EN 1717.
 - UNOX consiglia di non lasciare inutilizzato il sistema di filtrazione per periodi prolungati. Se questo sistema di filtrazione non è utilizzato per 2-3 giorni, si consiglia di lavare il sistema di filtrazione facendo scorrere 10 litri di acqua dallo stesso. Dopo periodi di inutilizzo superiori alle 4 settimane il filtro dovrebbe essere lavato almeno con 100 litri oppure sostituito. Non superare inoltre il tempo d'impiego massimo della cartuccia filtrante ⑥ di 12 mesi.
 - Durante il funzionamento il sistema di filtrazione non deve essere aperto o smontato. La cartuccia filtrante ⑥ non deve essere aperta.
 - Se installata e utilizzata correttamente e rispettandone le condizioni di esercizio indicate nei dati tecnici, la testa del filtro ① del sistema di filtrazione può durare fino a 10 anni (a partire dalla data di installazione). Al più tardi allo scadere del decimo anno, è necessario sostituirli comunque.

Data di produzione:

| Codice di produzione della testa del filtro - esempio H8252 11882 | |
|---|---|
| 8 | Anno di produzione: 2008 |
| 25 | Settimana di produzione: settimana 25 |
| 2 | Giorno di produzione da lunedì (1) a venerdì (5): martedì |
| 11882 | Numero identificativo progressivo |

| Codice di produzione della cartuccia filtrante - esempio B8252150010 | |
|--|--|
| 8 | Anno di produzione: 2008 |
| 25 | Settimana di produzione: settimana 25 |
| 2 | Giorno di produzione da lunedì (1) a venerdì (5): martedì |
| 15 | Numero della variante di miscela: n. 15 |
| 0010 | Numero progressivo della cartuccia filtrante: 10 cartuccia |

3 INSTALLAZIONE

- ! Prima dell'installazione, leggere attentamente i dati tecnici e le indicazioni sul funzionamento e sulla sicurezza.
- ! Prima della messa in funzione, se il sistema filtrante è stato stoccato o trasportato a temperature inferiori a 0°C, è necessario disimballarlo e farlo riposare per almeno 24 ore alle temperature ambiente indicate nella tabella a pag. 27.

Come procedere:

- A Montare il filtro
- B Collegare il filtro al forno
- C Misurare e impostare il valore della durezza dell'acqua
- D Attivare il contaltri

A Montaggio del filtro

➔ fig.2 pag.3

- A Se è stato previsto di montare il sistema a parete, fissare il supporto ⑤ nella posizione prevista utilizzando della viteria adeguata (non fornita da UNOX).
- ! **Attenzione:** durante il montaggio prestare attenzione a quote di installazione, raggi di curvatura dei tubi e dimensioni degli accessori. Il sistema può essere posizionato sia verticalmente che orizzontalmente.
Con il supporto a parete installare soltanto in posizione verticale!
- B Collegare i tubi flessibili ⑩ in dotazione con il kit di prima installazione all'ingresso acqua «IN» ③ e all'uscita acqua «OUT» ④ della testa del filtro ①.
- C Arrestare a scatto la testa del filtro ① nel supporto a parete ⑤ se previsto.
- D Estrarre il cappuccio protettivo ⑦.
- D Annotare la data della successiva sostituzione nel campo data sulla cartuccia filtrante ⑥.
- E Accertarsi che le maniglie ② di bloccaggio siano aperte e inserire la testa del filtro ① nella cartuccia ⑥. Al termine ruotare le maniglie di bloccaggio ② fino a quando si sente distintamente il rumore dell'aggancio.

B Collegamento del filtro al forno

- A** Chiudere il flusso dell'acqua in entrata e disinserire la tensione di alimentazione dell'apparecchiatura da collegare al filtro.
- B** Effettuare i collegamenti come indicato nella figura corrispondente al modello del forno in proprio possesso:

forni ChefTop™- BakerTop™ serie 5

➡ **fig. 3 pag. 5**

forni ChefTop- BakerTop MIND.Maps™ con attacchi Barbed

➡ **fig. 4a pag. 6**

forni ChefTop- BakerTop MIND.Maps™ con attacchi John Guest

➡ **fig. 4b pag. 6**

forni BAKERLUX Shop.PRO™

➡ **fig. 5 pag. 7**

- C** Dopo aver collegato entrambi i tubi «IN» ③ e «OUT» ④ riaprire il flusso dell'acqua e ridare tensione al forno.
- D** Premere la valvola di risciacquo ⑧ e risciacquare il sistema di filtrazione fino a quando l'acqua filtrata defluisce limpida e priva di bolle. Risciacquare almeno 2 volumi della cartuccia a vuoto cioè 11 litri (XHCO04) - 5 litri (XHCO11).
- !** **Attenzione:** durante il risciacquo/sfiato raccogliere l'acqua che fuoriesce dal tubo di risciacquo ⑨ in un recipiente adeguato
- E** Verificare l'eventuale presenza di perdite nel sistema.

C Misurare e impostare il valore della durezza dell'acqua



Misurare la durezza dell'acqua dell'impianto in Gradi tedeschi - °dH (prelevandola da un rubinetto) con il kit in dotazione seguendo le istruzioni ad esso allegate.

Dopo aver effettuato la misurazione e rilevato il valore, è necessario impostarlo sul proprio forno: nelle pagine seguenti viene indicata la procedura, seguire quella del modello di forno in proprio possesso.

BAKERLUX Shop.PRO™

BAKERLUX SHOPPRO™ MASTER

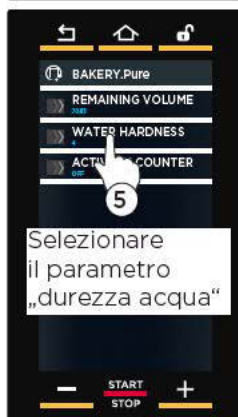
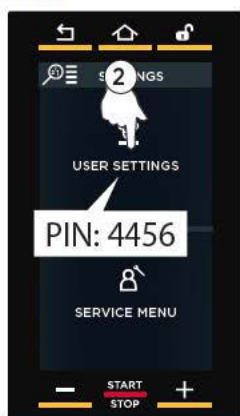

Impostare il valore rilevato con il kit in dotazione

Confermare il valore immesso con „OK“

C Misurare e impostare il valore della durezza dell'acqua

BAKERLUX SHOPPro[®] TOUCH

1

2

3

4

5

6

7

8

Selezionare il parametro „durezza acqua“

Impostare il valore rilevato con il kit in dotazione

Confermare il valore immesso con

BAKERLUX SHOPPro[®]

UNO[®]

11:00
READY 41000

START
STOP

TOUCH

BAKERLUX SHOPPro[®]

USER SETTINGS

SERVICE MENU

START
STOP

TOUCH

BAKERLUX SHOPPro[®]

PIN: 4456[®]

4456

START
STOP

TOUCH

BAKERLUX SHOPPro[®]

4456

START
STOP

TOUCH

BAKERLUX SHOPPro[®]

USER SETTINGS

EXPORT PROGRAMS

IMPORT PROGRAMS

NETWORK

WATER CARE

START
STOP

TOUCH

BAKERLUX SHOPPro[®]

UNOXICARE

FILTER INFO

WATER HARDNESS

ACTIVATION COUNTER

START
STOP

TOUCH

BAKERLUX SHOPPro[®]

WATER HARDNESS

15

START
STOP

TOUCH

CHEFTOP- BAKERTOP MIND.MAPS™

1

2

USER SETTINGS

PIN: 4456

SERVICE MENU

3

UNOX.CARE

UNOX.PURE

UNOX.PURE

REMAINING VOLUME

WATER HARDNESS

ACTIVE COUNTER

3

5

Selezionare il tipo di cartuccia installata

Selezionare il parametro

Impostare il valore rilevato con il kit in dotazione

CHEFTOP™- BAKERTOP™ SERIE 5

1

2

Premere i tasti finchè viene visualizzato "PURE" sul display.

3

Premere il tasto finchè viene visualizzato "hrd" sul display.

4

5

6

Premere il tasto per visualizzare il valore della durezza in °dH (default: 10 °dH)

Premere il tasto per impostare il valore rilevato con il kit in dotazione

Premere il tasto per 5 sec. per memorizzare

D Attivare il contalitri

Dopo l'installazione o sostituzione del filtro, è necessario riavviare il contalitri affinché riprenda da capo il conteggio dei litri residui.

Per effettuare questa operazione è necessario immettere un **codice PIN** (da 1 a 5 cifre) riportato nella scatola del kit del nuovo filtro.

BAKERLUX Shop.PRO™

BAKERLUX SHOPPRO MASTER

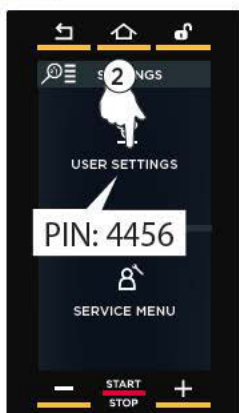

Impostare il PIN riportato nella scatola del kit del nuovo filtro

Confermare il numero immesso con „OK“



VERSIONE BAKERLUX SHOPPro TOUCH

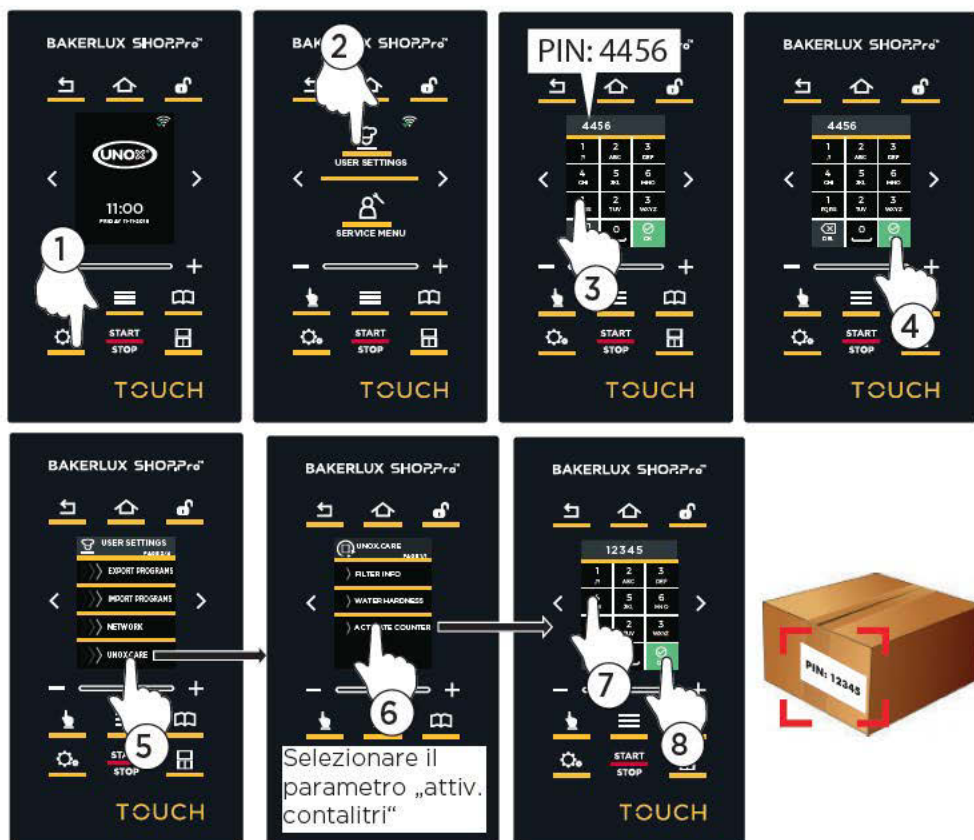

7 Impostare il PIN riportato nella scatola del kit del numero filtro.

8 Confermare il numero immesso con 

D Attivare il contalitri

CHEFTOP™- BAKERTOP™ SERIE 5

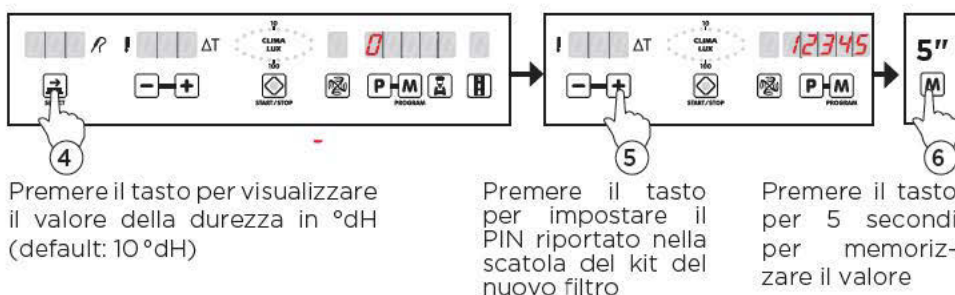
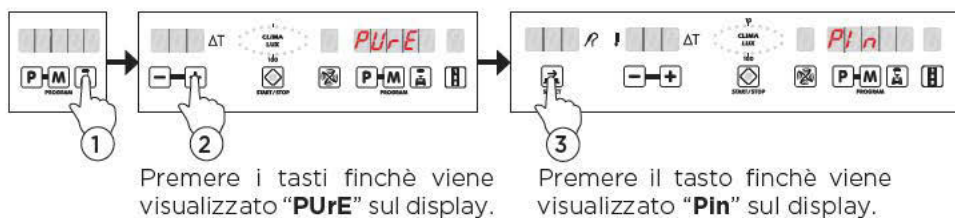

CHEFTOP- BAKERTOP MIND.MAPS™

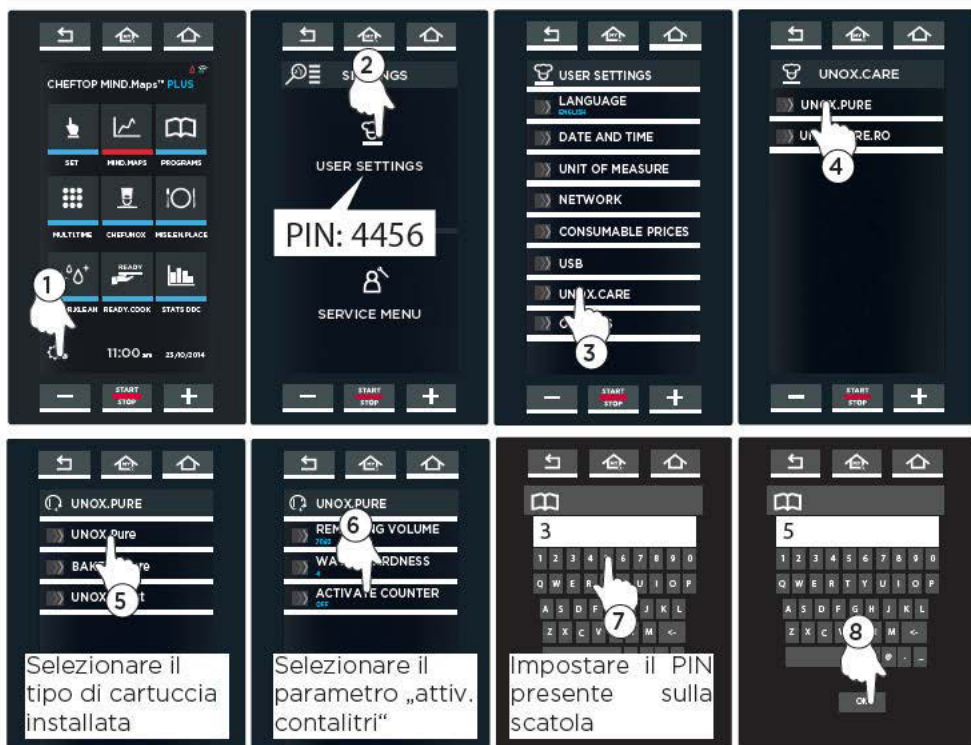

4 USO

I forni possono calcolare la **quantità di acqua totale filtrata** che viene immessa nel forno e segnalare quando il filtro deve essere sostituito. Per consentire questo, è necessario impostare un **codice PIN di attivazione** (riportato nella scatola del kit del nuovo filtro) ad ogni sostituzione del filtro. In ogni momento è inoltre possibile conoscere i litri d'acqua residui che mancano alla sostituzione del filtro stesso (Nota: tale funzione non è disponibile nei modelli LED - BAKERLUX Shop.PRO™). Impostare un codice PIN di attivazione dopo la sostituzione del filtro:

➔ [vedere pag.38](#)

Cambiare il valore della durezza dell'acqua:

➔ [vedere pag.33](#)

SOSTITUZIONE DELLA CARTUCCIA FILTRANTE

La cartuccia filtrante deve essere sostituita:

- subito dopo l'esaurimento della capacità filtrante (quando viene visualizzato sul display del forno un messaggio di avviso);
- dopo 12 mesi, indipendentemente dai litri erogati;
- dopo 4 settimane di inutilizzo.

Al raggiungimento della capacità massima, il valore del parametro PIN (codice di attivazione) viene posto uguale a zero (PIN = 0).

Nei forni ChefTop/Baker Top™, l'allarme può essere ignorato premendo il tasto



ad ogni accensione.

Attenzione: se non si procede con la sostituzione della cartuccia filtrante, in base alla durezza dell'acqua, si formeranno all'interno del forno depositi di carbonati di calcio e magnesio e di metalli pesanti come, ad es., piombo e rame al più tardi, dopo 12 mesi dalla messa in funzione.

Attenzione: durante la sostituzione, analizzare accuratamente tutti i componenti rimanenti! I componenti difettosi devono essere sostituiti, i componenti sporchi devono essere puliti!

Attenzione: prima della sostituzione leggere attentamente le indicazioni sul funzionamento e sulla sicurezza.

Dopo lo stoccaggio e il trasporto a temperature inferiori a 0°C, prima della messa in funzione, il prodotto con imballaggio originale aperto deve riposare per almeno 24 ore alla temperatura ambiente indicata.

A Visualizzare i litri residui

BAKERLUX Shop.PRO™

BAKERLUX SHOPPRO MASTER

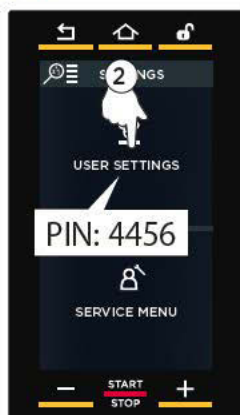

Selezionare il parametro „litri residui“; appariranno a display i litri d'acqua residui che mancano alla sostituzione del filtro stesso.

VERSIONE BAKERLUX SHOPPro TOUCH



IT

A Visualizzare i litri residui

FORNI CHEFTOP™ - BAKERTOP™ SERIE 5

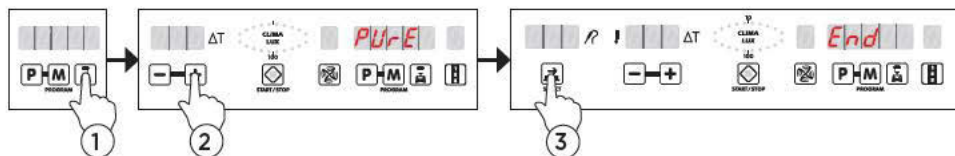

1 Premere i tasti finchè viene visualizzato "PURE" sul display.

3 Premere il tasto finchè viene visualizzato "End" sul display.

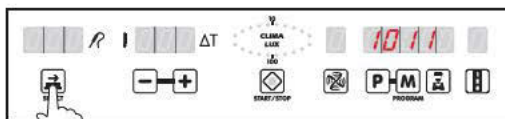

4 Premere il tasto per visualizzare i litri d'acqua residui che mancano alla sostituzione del filtro stesso.

FORNI CHEFTOP- BAKERTOP MIND.MAPS™



5 Selezionare il tipo di cartuccia installata

6 Selezionare il parametro „litri residui“: appariranno a display i litri d'acqua residui che mancano alla sostituzione del filtro stesso.

1 BESCHREIBUNG DES GERÄTS UND ALLGEMEINE INFORMATIONEN ÜBER DEN BETRIEB

Beschreibung des Geräts

➔ [Abb.1 Auf Seite3](#)

| | |
|-----------------------|---|
| ① Filterkopf | ⑥ Filterkartusche |
| ② Verriegelungsgriff | ⑦ Schutzkappe |
| ③ Wasserausgang (JG8) | ⑧ Spülventil |
| ④ Wassereingang (JG8) | ⑨ Spülschlauch |
| ⑤ Wandhalterung | ⑩ zwei Anschlussschläuche, Durchmesser 8 mm und Länge 1,5 m |

Der Bausatz für die Erstinstallation besteht aus:

- ① einem Filterkopf mit Wandhalterung
- ⑩ zwei Anschlussschläuche, Durchmesser 8 mm und Länge 1 m
- ⑥ eine Filterkartusche (XHC004, XHC011)
- ⑪ Wasseranschlüsse für die Verbindung
- Einem Satz zur Wasserhärtemessung
- Einem Betriebs- und Wartungshandbuch

Funktion und Anwendungsbereich

Dieses Filtersystem darf ausschließlich zur Dampferzeugung für die Öfen der Serien ChefTop™, BakerTop™ und BAKERLUX Shop.PRO™ verwendet werden.

| KIT FÜR DIE ERSTE INSTALLATION DER | KARTUSCHE | BESCHREIBUNG |
|------------------------------------|-----------|--|
| XHC003 | XHC004 | UNOX.Pure (Serie ChefTop™, BakerTop™) |
| XHC010 | XHC011 | BAKERY.Pure (Serie BAKERLUX Shop.PRO™) |

Der innovative Verriegelungsgriff ② ermöglicht dank der festen Verriegelung der Filterkartusche ⑥ am Filterkopf und der Regelung des Wasserdurchflusses ① einen einfachen und sicheren Betrieb.

Die Lebensmittelqualität dieses Filtrationssystems wurde von unabhängigen Instituten überprüft und garantiert: Es benötigt keinen externen Literzähler. Eine Meldung an der Steuertafel des Ofens informiert den Anwender, wenn die maximale Filterkapazität erreicht ist und die Kartusche ausgetauscht werden muss.

(Hinweis: Diese Funktion ist für die Modelle der Serie LED - BAKERLUX Shop.PRO™ nicht verfügbar. Die Filterkartusche reduziert die temporäre bzw. Karbonathärte des Trinkwassers und vermeidet so Kalkablagerungen im nachgeschalteten Endgerät. Dem Trinkwasser werden im Gerät selektiv Calcium- und Magnesiumionen sowie Schwermetalle wie Blei und Kupfer entzogen. Weiterhin reduziert der Filter Trübungen, organische Stoffe sowie geruchs- und geschmacksstörende Inhaltsstoffe wie Chlorrückstände.

Gewährleistungsbestimmungen

Das Filtersystem unterliegt der gesetzlichen Gewährleistung von 2 Jahren. Ein Gewährleistungsanspruch kann nur dann geltend gemacht werden, wenn alle Hinweise dieser Anleitung befolgt und beachtet werden.

Lagerung/Transport

Bei Lagerung und Transport sind die Umgebungsbedingungen zu beachten, die in der Tabelle "Technische Daten" auf Seite 45 angegeben werden. Das Handbuch ist als Teil des Produkts zu verstehen, während der gesamten Lebensdauer des Filtersystems aufzubewahren und an nachfolgende Besitzer weiterzugeben.

Recycling/Entsorgung

Das Verpackungsmaterial dieses Produkts ist zum Recycling geeignet und kann wiederverwendet werden.

Das Material ist gemäß der örtlichen Bestimmungen zu entsorgen. Erschöpfte Kartuschen können an die auf der Umschlagrückseite aufgeführte Adresse von UNOX eingesandt bzw. im Einklang mit den jeweils örtlich gültigen Vorschriften entsorgt werden.

Technische Daten

| | | Kartuschentyp | |
|---|--|--------------------------|--------------------|
| | | XHC004 | XHC011 |
| Betriebsdruck | | 2 bar – max. 8,6 bar | |
| Wassereingangstemperatur | | 4 °C bis 30 °C | |
| Umgebungstemperatur während des | Betrieb | 4 °C bis 40 °C | |
| | Lagerung Transport | -20 °C bis 50 °C | |
| Volumen der leeren Kartusche | | 5,4 Litern | 1 Liter |
| Gewicht (trocken/nass) | | 4,6 kg/6,9 kg | 1,0 kg/1,6 kg |
| Abmessungen (Breite x Tiefe x Höhe) | Filtersystem (Filterkopf mit Filterkartusche) | 144 x 144 x 557 mm | 119 x 108 x 268 mm |
| | Filterkartusche | 144 x 144 x 548 mm | 108 x 108 x 259 mm |
| | Installationsabmessungen (vertikaler Einbau mit Wandhalterung) | 144 x 148 x 557 mm | 137 x 130 x 268 mm |
| Betriebslage | | Vertikal oder horizontal | |
| Anschluss Wassereingang | | John Guest 8 mm | |
| Anschluss Wasserausgang | | John Guest 8 mm | |

Filterkapazität in Litern je nach Änderung der temporären Härte

| °dH (°KH) empfohlen | Kapazität XHC004 (Liter) | Kapazität XHC011 (Liter) |
|---------------------|--------------------------|--------------------------|
| 4 | 7083 | 1000 |
| 5 | 7083 | 1000 |
| 6 | 7083 | 1000 |
| 7 | 6071 | 857 |
| 8 | 5313 | 750 |
| 9 | 4722 | 667 |
| 10 | 4250 | 600 |
| 11 | 3864 | 545 |
| 12 | 3542 | 500 |
| 13 | 3269 | 462 |
| 14 | 3036 | 429 |
| 15 | 2833 | 400 |
| 16 | 2656 | 375 |
| 17 | 2500 | 353 |
| 18 | 2361 | 333 |
| 19 | 2237 | 316 |
| 20 | 2125 | 300 |
| 21 | 2024 | 286 |
| 22 | 1932 | 273 |
| 23 | 1848 | 261 |
| 24 | 1771 | 250 |
| 25 | 1700 | 240 |
| 26 | 1635 | 231 |
| 27 | 1574 | 222 |
| 28 | 1518 | 214 |
| 29 | 1466 | 207 |
| 30 | 1417 | 200 |
| 31 | 1371 | 194 |
| 32 | 1328 | 188 |
| 33 | 1288 | 182 |
| 34 | 1250 | 176 |
| 35 | 1214 | 171 |

2 ANGABEN ZUR SICHERHEIT

Qualifiziertes Personal

 Die Installation und Instandhaltung des Filtersystems darf nur von geschultem und autorisiertem Personal vorgenommen werden.

Sicherheitshinweise für die Installation

- Vor Beginn des Einbaus ist sicherzustellen, dass der Ofen kalkfrei ist.
- Filtersystem vor direkter Sonneneinstrahlung und mechanischen Beschädigungen schützen. Das Gerät nicht in der Nähe von Wärmequellen oder offenem Feuer einbauen.
- Überschreitet der Wasserdruck 8,6 bar, so muss vor dem Wassereinlauf des Filtersystems ein Wasserdruckminderer installiert werden.
- Zwischen Wasserfilter und Verbraucher dürfen keine Kupferrohre und keine verzinkten oder vernickelten Rohre/Verbindungsstücke eingebaut sein.
- Vor dem Wasserzulauf zum Filtersystem ist ein Absperrventil einzubauen.
- Hinweis: Mit den Filterpatronen dieses Filtersystems werden Karbonate entfernt.
- Die Installation aller Teile ist gemäß der am Einbauort geltenden Richtlinien zur Installation von Trinkwassereinrichtungen durchzuführen (z.B. in Deutschland Anschluss an das Leitungsnetz nur mit einem DVGW-geprüften Rückflussverhinderer nach DIN EN 13959 oder einer höherwertigen Absicherung gegen Rückfließen).
- Für die Aufstellung und den Betrieb des Filtersystems müssen unter anderem die BG-Regeln «Arbeit in Küchenbetrieben» des technischen Ausschusses «Lebensmittel und Lebensmittelreste» der BGZ (BGR 111) beachtet werden.

DE

Bestimmungsgemäßer Gebrauch

Der sichere und einwandfreie Betrieb des Produkts setzt die Einhaltung der in diesem Handbuch erteilten Hinweise zu Installation, Bedienung und Instandhaltung voraus. Dieses Filtersystem ausschließlich zur Dampferzeugung für die Öfen der Serien ChefTop™, BakerTop™ und BAKERLUX Shop.PRO™ verwenden.

Haftungsausschluss

Der Einbau und Austausch der Kartusche muss genau nach den Angaben in diesem Handbuch vorgenommen werden. UNOX haftet nicht für etwaige Schäden einschließlich Folgeschäden, die eventuell aufgrund falscher Installation oder unsachgemäßem Gebrauch des Produkts entstehen.

Sicherheitshinweise für den Betrieb

- Als Speisewasser für dieses Wasserfiltersystem sollte nur Trinkwasser in Trinkwasserqualität verwendet werden. Das Wasserfiltersystem ist nur zum Einsatz mit kaltem Wasser innerhalb des Bereichs der Wassereingangstemperaturen geeignet, die in der Tabelle auf Seite 45 angegeben werden. Keinesfalls darf mikrobiologisch belastetes Wasser oder Wasser unbekannter mikrobiologischer Qualität ohne angemessene Sterilisierung eingesetzt werden.

- Muss Leitungswasser auf behördliche Anordnung vor der Verwendung abgekocht werden, so ist das Filtersystem zu sperren. Nach Abschluss des Abkochens muss die Filterkartusche ausgetauscht werden und die Anschlüsse sind zu reinigen.
- Das Filtermaterial enthält eine geringe Menge an Silber, um das Wachstum von Mikroorganismen, die das Filtermaterial negativ beeinflussen könnten, zu hemmen. Die Behandlung mit Silber schützt den Verbraucher allerdings nicht vor eventuell im Trinkwasser vorhandenen krankheitserregenden Bakterien, Viren oder anderen Mikroorganismen.
- Es wird generell empfohlen, Leitungswasser für bestimmte Personengruppen abzukochen (z.B. immungeschwächte Menschen, Neugeborene). Dies gilt auch für gefiltertes Wasser.
- **Hinweis für Nierenkranke und Dialysepatienten:** Während des Filterprozesses kann sich der Kaliumgehalt leicht erhöhen. Liegen Nierenerkrankungen vor und/oder ist eine spezifische Kaliumdiät vorgeschrieben, so sollte ein Arzt zu Rate gezogen werden.
- Das Wasserfiltrat ist gemäß DIN EN 1717 in Kategorie 2 eingestuft.
- UNOX empfiehlt, das Filtersystem nicht über einen längeren Zeitraum außer Betrieb zu nehmen. Wurde das Filtersystem 2–3 Tage lang nicht genutzt, so wird empfohlen, das System mit 10 Litern Wasser zu spülen. Nach Stagnationszeiten von über 4 Wochen ist der Filter gemäß unten stehender Tabelle mit mindestens 100 Litern zu spülen oder alternativ auszutauschen. Eine Filterkartusche darf nicht mehr als ⑥ 12 Monate eingesetzt werden.
- Während des Betriebs darf das Filtersystem nicht geöffnet oder demontiert werden. Die Filterkartusche ⑥ darf in keinem Fall geöffnet werden.
- Der Filterkopf des Filtersystems ist bei sachgemäßer Installation und Einhaltung der in den technischen Daten genannten Betriebsbedingungen ① auf eine Lebensdauer von bis zu 10 Jahren ausgelegt (ab Installationsdatum). Spätestens nach Ablauf von 10 Jahren muss in jedem Fall ein Austausch erfolgen.

Produktionsdatum:

| Produktionscode des Wasserfilters – Beispiel H8252 11882 | |
|--|---|
| 8 | Produktionsjahr: 2008 |
| 25 | Produktionswoche: Kalenderwoche 25 |
| 2 | Produktionstag von Montag (1) bis Freitag (5): Dienstag |
| 11882 | fortlaufende Nummer |

| Produktionscode der Filterkartusche – Beispiel B8252150010 | |
|--|---|
| 8 | Produktionsjahr: 2008 |
| 25 | Produktionswoche: Kalenderwoche 25 |
| 2 | Produktionstag von Montag (1) bis Freitag (5): Dienstag |
| 15 | Nummer der Mischungsvariante: Nr. 15 |
| 0010 | Fortlaufende Nummer der Filterkartusche: 10 Kartusche |

3 INSTALLATION

- ! Vor Beginn der Installation des Geräts sorgfältig die technischen Daten sowie die Betriebs- und Sicherheitshinweise lesen.
- ! Wenn die Filteranlage bei Temperaturen unter 0 °C gelagert oder transportiert wurde, muss sie vor der Inbetriebnahme ausgepackt und mindestens 24 Stunden bei den in der Tabelle auf Seite angegebenen Umgebungstemperaturen gelagert werden 45.

Vorgehensweise:

- A Den Filter montieren
- B Den Filter an den Ofen anschließen
- C Die Wasserhärte messen und den entsprechenden Wert einstellen
- D Den Literzähler aktivieren

A Montage des Filters

➔ Abb.2 Auf Seite 3

- A Soll der Filter an der Wand befestigt werden, die Wandhalterung ⑤ mit den entsprechenden Schrauben (nicht von UNOX mitgeliefert) an der richtigen Position montieren.
- ! **Achtung:** Bei Montage Einbaumaße, Biegeradien der Schläuche und Abmessungen des Zubehörs beachten. Das System kann vertikal und horizontal positioniert werden.

Mit Wandhalterung nur vertikal installieren!

- B Die mit dem Kit für die erste Installation gelieferten Schläuche ⑩ an den Wassereingang «IN» ③ und an den Wasserausgang «OUT» ④ des Filterkopfes ① anschließen.
- C Den Filterkopf ① gegebenenfalls in die Wandhalterung ⑤ einrasten lassen.
- D Schutzkappe ⑦ herausziehen.
Nächstes Austauschdatum in Datumsfeld auf Filterkartusche ⑥ vermerken.
- E Sicherstellen, dass die Verriegelungsgriffe ② offen sind und den Filterkopf ① in die Kartusche ⑥ einsetzen. Abschließend die Verriegelungsgriffe ② bis zum hörbaren Einrasten drehen.

B Den Filter an den Ofen anschließen

- A** Wasserzufuhr schließen und Spannungsversorgung des an den Filter Geräts abschalten, das an den Filter angeschlossen werden soll.
- B** Stellen Sie die Anschlüsse wie in der Abbildung gezeigt her, die dem Modell des Ofens in Ihrem Besitz entspricht:

Öfen ChefTop™- BakerTop™ Serie 5

➡ [Abb. 3 Auf Seite 5](#)

Öfen ChefTop- BakerTop MIND.Maps™ mit Barbed-Anschlüssen

➡ [Abb. 4a Auf Seite 6](#)

Öfen ChefTop- BakerTop MIND.Maps™ mit John Guest-Anschlüssen

➡ [Abb. 4b Auf Seite 6](#)

Öfen BAKERLUX Shop.PRO™

➡ [Abb. 5 Auf Seite 7](#)

- C** Nach dem Anschließen der beiden Rohre «IN» ③ und «OUT» ④ den Wasserfluss öffnen und den Ofen wieder einschalten.
- D** Spülventil ⑧ drücken und das Filtersystem spülen, bis klares und blasenfreies Wasserfiltrat austritt. Es sind mindestens 2 Bettvolumen entsprechend 11 Liter (XHCO04) - 5 Liter (XHCO11) zu spülen.
- !** **Warnung:** Beim Entlüften/Spülen aus dem Spülschlauch ⑨ austretendes Wasser in geeignetem Behälter auffangen.
- E** System auf eventuelle Leckagen prüfen.

C Die Wasserhärte messen und den Wert einstellen



Die die Härte des Leitungswassers in deutschen Grad - °dH (z. B. durch Entnahme aus dem Wasserhahn) mit dem mitgelieferten Kit unter Beachtung der beiliegenden Anweisungen messen.

Nach dem Messen und Ablesen des Wertes, müssen Sie ihn bei Ihrem Ofen einstellen: Die entsprechenden Arbeitsschritte können Sie den folgenden Seiten entnehmen; befolgen Sie die Anleitung für Ihr Ofenmodell.

BAKERLUX Shop.PRO™

BAKERLUX SHOPPRO™ MASTER

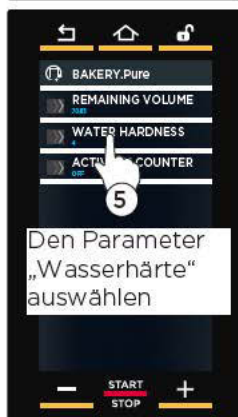
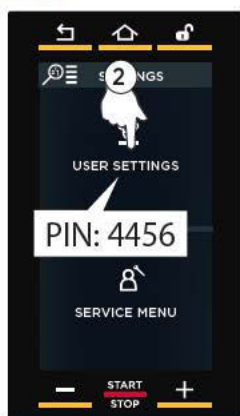

Den mit dem mitgelieferten Kit festgestellten Wert eingeben.

Den eingegebenen Wert mit „OK“ bestätigen

C Die Wasserhärte messen und den Wert einstellen

BAKERLUX SHOPPro[®] TOUCH

1

2

3

4

5

6

7

8

Den Parameter „Wasserhärte“ auswählen

Den mit dem mitgelieferten Kit festgestellten Wert eingeben

Den eingegebenen Wert mit  bestätigen

CHEFTOP- BAKERTOP MIND.MAPS™

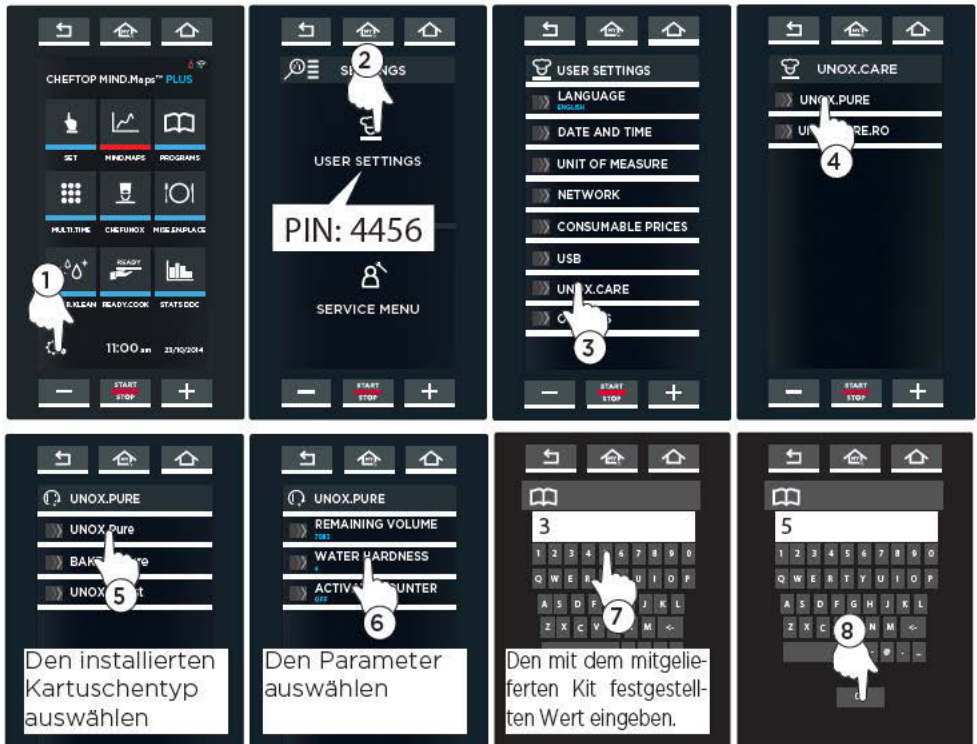

DE

CHEFTOP™- BAKERTOP™ SERIE 5

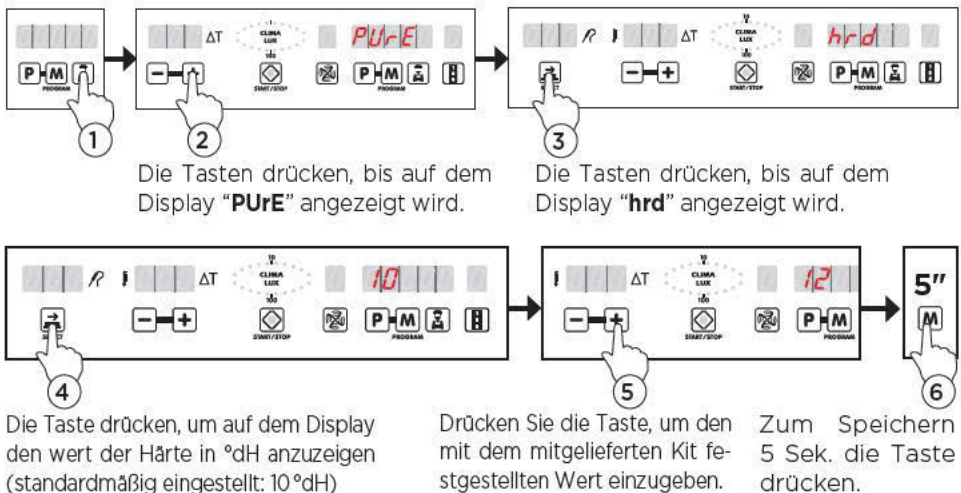

D Den Literzähler aktivieren

Nach der Installation bzw. dem Auswechseln des Filters muss das Literzählwerk auf Null gestellt werden, damit das Literzählwerk die Zählung der Restliter von Neuem beginnen kann.

Dazu muss der **PIN-Code** (1 bis 5 Ziffern) eingegeben werden, der auf der Verpackung des neuen Filter-Kits angegeben wird:

BAKERLUX Shop.PRO™

BAKERLUX SHOPPRO MASTER

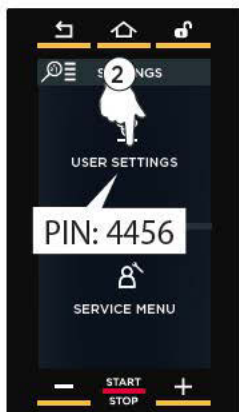

VERSION BAKERLUX SHOPPro TOUCH

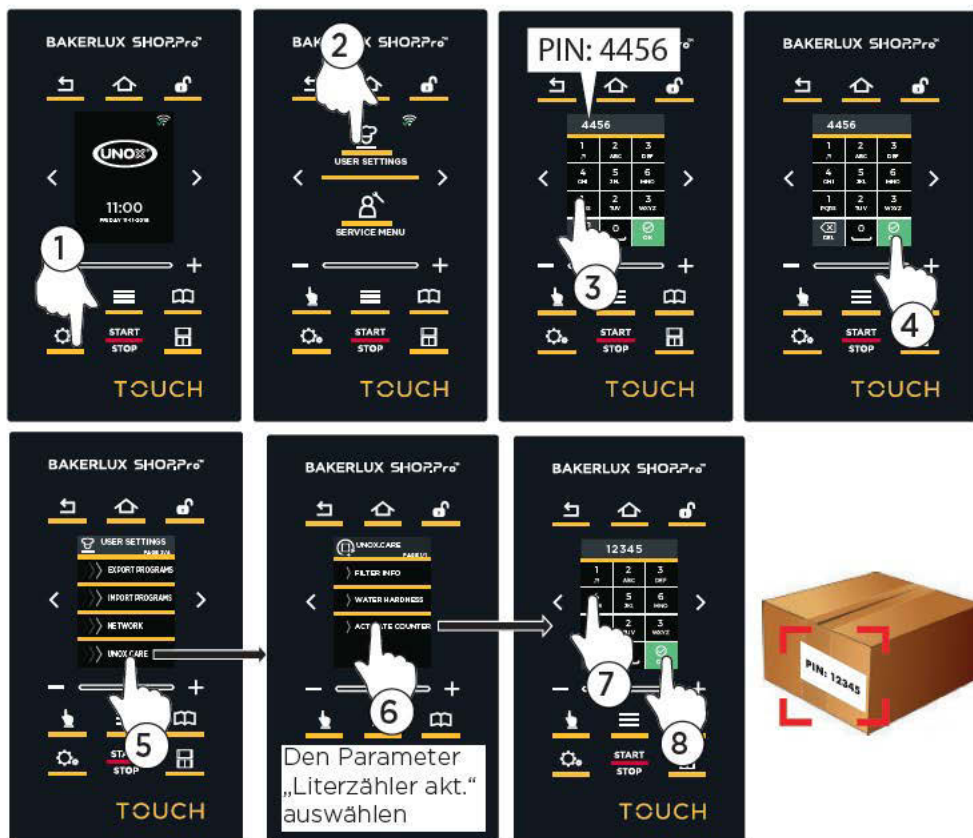

7 Geben Sie die PIN ein, die auf der Box des neuen Filterkits angegeben ist

8 Die eingegebene Zahl mit  bestätigen

D Den Literzähler aktivieren

CHEFTOP™- BAKERTOP™ SERIE 5

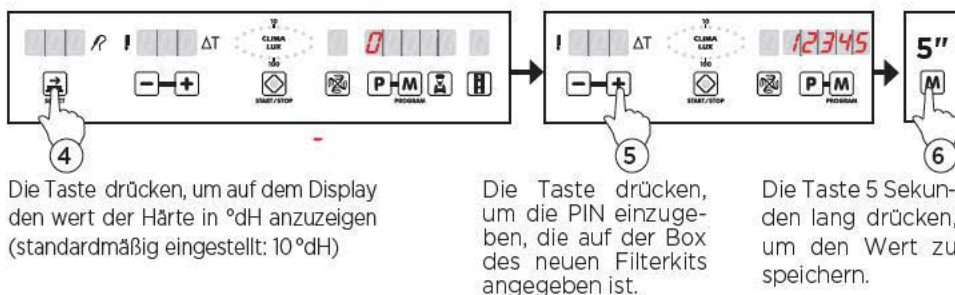
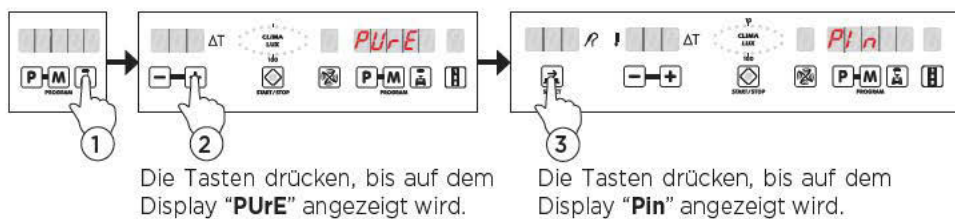

CHEFTOP- BAKERTOP MIND.MAPS™

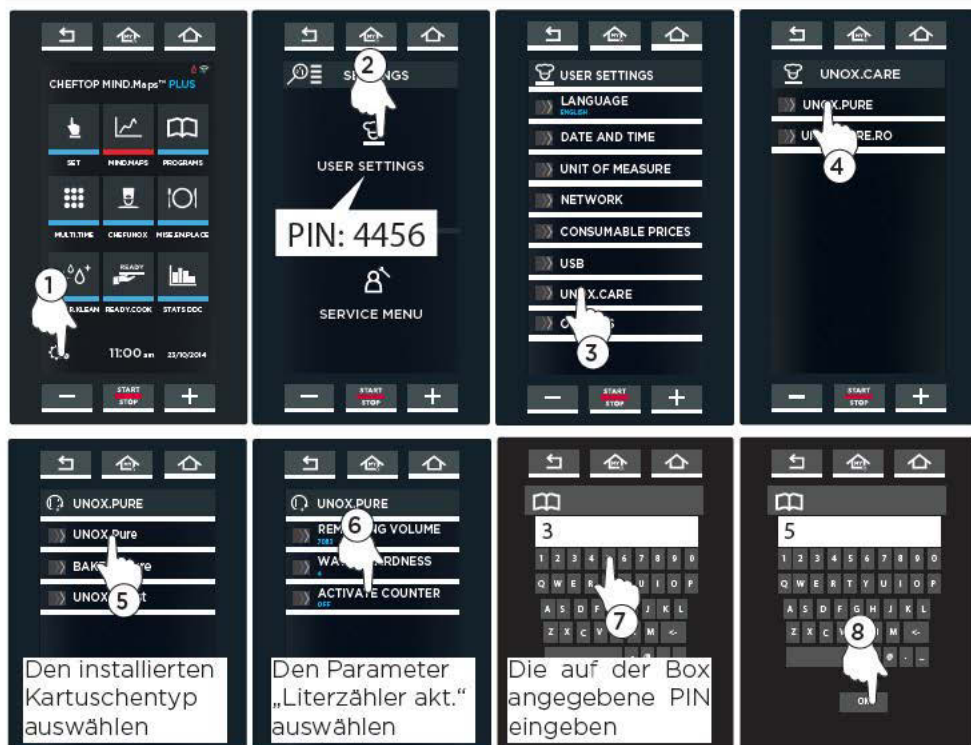

4 BENUTZUNG

Die Öfen können die **Gesamtmenge des gefilterten Wassers** berechnen, das in den Ofen eingeleitet wird und anzeigen, wann der Filter ausgewechselt werden muss. Dazu muss bei jedem Auswechseln des Filters ein **PIN-Aktivierungscode** eingegeben werden (angegeben in der Verpackung des neuen Filter-Kits). Außerdem können Sie sich jederzeit anzeigen lassen, wie viele Liter Wasser nach dem Filterwechsel noch vorhanden sind.

(Hinweis: Diese Funktion ist für die Modelle der Serie LED - BAKERLUX Shop.PRO™ nicht verfügbar.

Eingabe eines PIN-Aktivierungscode nach dem Auswechseln des Filters:

➔ **siehe Seite 56**

Ändern des Werts der Wasserhärte:

➔ **siehe Seite 51**

AUSTAUSCH DER FILTERKARTUSCHE

Die Filterkartusche muss ausgetauscht werden:

- sobald die Filterkapazität erreicht ist und an der Ofenanzeige die Warnmeldung „WPURE“ erscheint;
- nach 12 Monaten, unabhängig von den ausgegebenen Litern;
- nach 4 Wochen der Nichtbenutzung.

Ist die maximale Kapazität erreicht, so wird der Wert des Parameters PIN (Aktivierungscode) auf Null gesetzt (PIN = 0).

Bei Öfen ChefTop/Baker Top™ kann der Alarm durch Drücken der Taste  bei jedem Einschalten ignoriert werden.

 **Achtung:** Wenn die Filterpatrone nicht ausgetauscht wird, bilden sich spätestens 12 Monate nach Inbetriebnahme, je nach Härte des Wassers, Ablagerungen von Calcium- und Magnesiumcarbonaten und Schwermetallen wie Blei und Kupfer im Ofen.

 **Achtung:** Beim Austausch der Kartusche müssen unbedingt alle Teile des Geräts sorgfältig kontrolliert werden! Defekte Teile müssen ausgetauscht, verunreinigte Teile gereinigt werden!

 **Achtung:** Vor Austausch der Kartusche sind die Betriebs- und Sicherheitshinweise genau zu lesen.

Nach Lagerung und Transport unter 0 °C ist das Produkt bei geöffneter Originalverpackung mindestens 24 Stunden vor Inbetriebnahme unter den für den Betrieb angegebenen Umgebungstemperaturen zu lagern.

A Anzeigen der Restliter

BAKERLUX Shop.PRO™

BAKERLUX SHOPPro™ MASTER

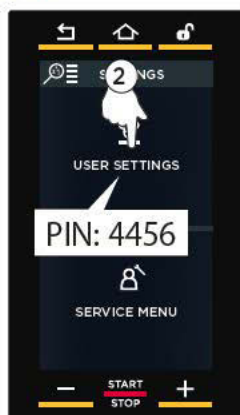

Den Parameter „Restliter“ auswählen: Auf dem Display wird angezeigt, wie viele Liter Wasser nach dem Filterwechsel noch vorhanden sind.

VERSION BAKERLUX SHOPPro TOUCH

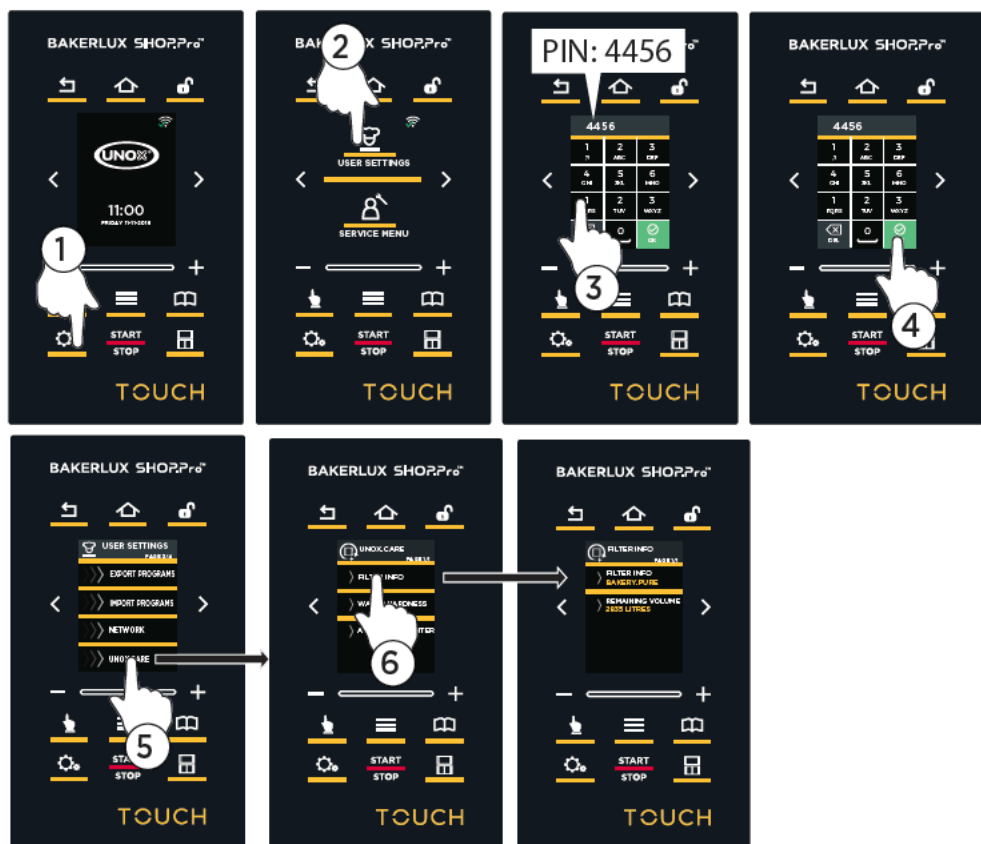

DE

A Anzeigen der Restliter

ÖFEN CHEFTOP™- BAKERTOP™ SERIE 5

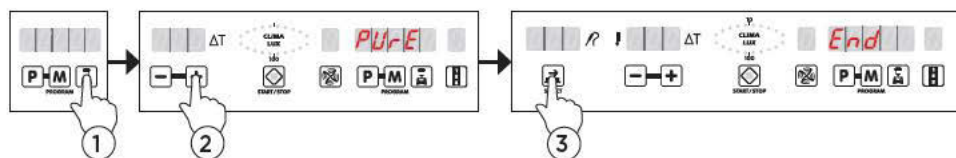

Die Tasten drücken, bis auf dem Display "PURE" angezeigt wird.

Die Tasten drücken, bis auf dem Display "End" angezeigt wird.

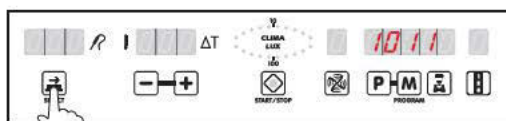

Die Taste drücken, um anzuzeigen, wie viele Liter Wasser nach dem Filterwechsel noch vorhanden sind.

ÖFEN CHEFTOP- BAKERTOP MIND.MAPS™

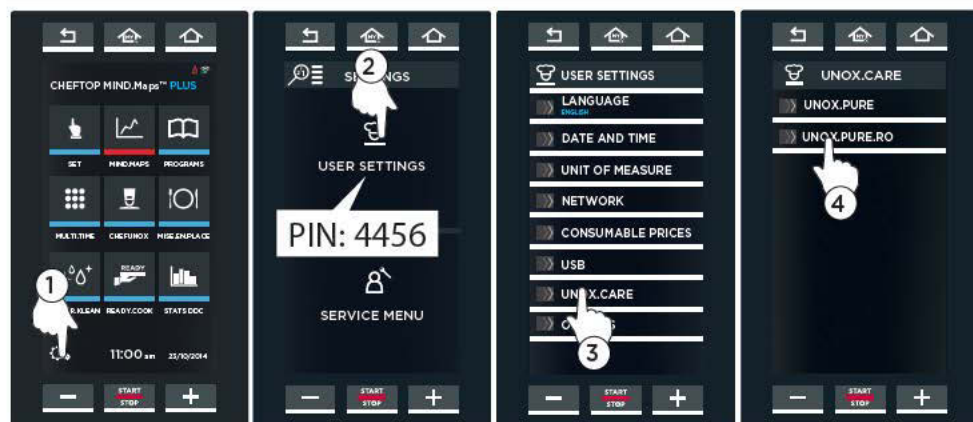

Den installierten Kartuschentyp auswählen



Den Parameter „Restliter“ auswählen: Auf dem Display wird angezeigt, wie viele Liter Wasser nach dem Filterwechsel noch vorhanden sind.

1 DESCRIPTION DE L'APPAREIL ET INFORMATIONS GÉNÉRALES

Description de l'appareil

➔ [fig.1 page3](#)

| | |
|-------------------------|--|
| ① Tête de filtre | ⑥ Cartouche filtrante |
| ② Clips de verrouillage | ⑦ Capsule de protection |
| ③ Sortie d'eau (JG8) | ⑧ Soupape de rinçage |
| ④ Entrée d'eau (JG8) | ⑨ Tuyau de rinçage |
| ⑤ Fixation murale | ⑩ deux tuyaux de raccordement, 8 mm de diamètre et 1,5 m de long |

Le kit, qui permet la première installation, est composé de :

- ① une tête avec support pour une éventuelle fixation murale
- ⑩ deux tuyaux de raccordement, 8 mm de diamètre et 1 m de long
- ⑥ une cartouche filtrante (XHC004, XHC011)
- ⑪ raccords hydrauliques pour le branchement
- un kit de mesure de la dureté de l'eau
- un manuel d'utilisation et d'entretien

Fonction et domaine d'application

Ce système filtrant doit uniquement être utilisé sur les fours UNOX série ChefTop™, BakerTop™ et BAKERLUX Shop.PRO™ pour l'alimentation du système de production de la vapeur.

| KIT DE PREMIÈRE INSTALLATION | CARTOUCHE | DESCRIPTION |
|------------------------------|-----------|--|
| XHC003 | XHC004 | UNOX.Pure (série ChefTop™, BakerTop™) |
| XHC010 | XHC011 | BAKERY.Pure (série BAKERLUX Shop.PRO™) |

L'innovant système de clipsage ② permet une utilisation simple et sûre grâce à la fixation parfaite de la cartouche filtrante ⑥ sur la tête du filtre ① et au contrôle du flux de l'eau.

La qualité alimentaire de ce système de filtration a été contrôlée et garantie par des instituts indépendants : il ne nécessite d'aucun compteur de litres externe. La carte de contrôle du four préviendra l'utilisateur lorsque la capacité maximale de filtration aura été atteinte et que la cartouche devra être remplacée.

(Remarque : cette fonction n'est pas disponible sur les modèles LED - BAKERLUX Shop.PRO™).

Les cartouches filtrantes réduisent la dureté temporaire de l'eau due aux carbonates présents dans l'eau potable, protégeant ainsi l'appareil de distribution raccordé en aval contre les dépôts de calcaire. Pendant qu'elle s'écoule dans l'appareil, l'eau potable est donc délestée, de manière sélective, des ions de calcium et de

magnésium, ainsi que des métaux lourds comme le plomb ou le cuivre. Par ailleurs, le filtre réduit la turbidité et les impuretés organiques, ainsi que les substances altérant l'odeur et le goût, tels que les résidus de chlore dans le filtrat.

Conditions de garantie

Ce système de filtration fait l'objet d'une garantie légale de 2 ans. Un recours en garantie ne pourra être invoqué que si toutes les instructions du présent mode d'emploi auront été lues et respectées.

Stockage/Transport

Lors du stockage et du transport, veuillez respecter les conditions indiquées dans le tableau « Caractéristiques techniques » pag. 63. Le manuel fait partie intégrante du produit et doit être conservé durant toute la durée de vie du système de filtration et, le cas échéant, être transmis au prochain utilisateur.

Recyclage/Mise en décharge

L'emballage de ce produit est recyclable et réutilisable.

Veuillez éliminer tous les matériaux conformément aux normes locales en vigueur. Les cartouches usées peuvent être renvoyées aux adresses UNOX indiquées au verso ou mises en décharge conformément aux réglementations et normes locales en vigueur.

Caractéristiques techniques

| | | Type de cartouche | |
|------------------------------------|---|--------------------------|--------------------|
| | | XHC004 | XHC011 |
| Pression de fonctionnement | | 2 bars – maxi 8,6 bars | |
| Température d'entrée d'eau | | de 4 °C à 30 °C | |
| Température ambiante durant le | fonctionnement | de 4 °C à 40 °C | |
| | stockage transport | de -20 °C à 50 °C | |
| Volume de la cartouche vide | | 5,4 litres | 1 litre |
| Poids (sec/humide) | | 4,6 kg/6,9 kg | 1,0 kg/1,6 kg |
| Dimensions (larg. x prof. x haut.) | Système de filtration (tête de filtre avec cartouche filtrante) | 144 x 144 x 557 mm | 119 x 108 x 268 mm |
| | Cartouche filtrante | 144 x 144 x 548 mm | 108 x 108 x 259 mm |
| | Dimensions de montage (installation verticale avec fixation murale) | 144 x 148 x 557 mm | 137 x 130 x 268 mm |
| Position de fonctionnement | | Verticale ou horizontale | |
| Raccord d'entrée d'eau | | John Guest 8 mm | |
| Raccord de sortie d'eau | | John Guest 8 mm | |

Capacité de filtration en litres en fonction du changement de la dureté temporaire

| °dH (°KH) Recommandés | Capacité XHC004 (litres) | Capacité XHC011 (litres) |
|----------------------------------|-------------------------------------|-------------------------------------|
| 4 | 7083 | 1000 |
| 5 | 7083 | 1000 |
| 6 | 7083 | 1000 |
| 7 | 6071 | 857 |
| 8 | 5313 | 750 |
| 9 | 4722 | 667 |
| 10 | 4250 | 600 |
| 11 | 3864 | 545 |
| 12 | 3542 | 500 |
| 13 | 3269 | 462 |
| 14 | 3036 | 429 |
| 15 | 2833 | 400 |
| 16 | 2656 | 375 |
| 17 | 2500 | 353 |
| 18 | 2361 | 333 |
| 19 | 2237 | 316 |
| 20 | 2125 | 300 |
| 21 | 2024 | 286 |
| 22 | 1932 | 273 |
| 23 | 1848 | 261 |
| 24 | 1771 | 250 |
| 25 | 1700 | 240 |
| 26 | 1635 | 231 |
| 27 | 1574 | 222 |
| 28 | 1518 | 214 |
| 29 | 1466 | 207 |
| 30 | 1417 | 200 |
| 31 | 1371 | 194 |
| 32 | 1328 | 188 |
| 33 | 1288 | 182 |
| 34 | 1250 | 176 |
| 35 | 1214 | 171 |

2 CONSIGNES DE SÉCURITÉ

Personnel qualifié

 L'installation et l'entretien du système de filtration doivent être effectués exclusivement par un personnel formé et autorisé.

Consignes de sécurité pour l'installation

- Assurez-vous que le four est libre de tout dépôt de calcaire, avant l'installation du système.
- Maintenez le système de filtration à l'abri des rayons directs du soleil et protégez-le contre les dommages mécaniques. Ne pas monter à proximité de sources de chaleur ou de flammes libres.
- Si la pression de l'eau est supérieure à 8,6 bars, un réducteur de pression doit être monté en amont de l'entrée d'eau au système de filtration.
- Ne pas monter de tuyau en cuivre ni de tuyau/raccord zingué ou nickelé entre le filtre d'eau et l'appareil.
- Une soupape d'arrêt doit être installée en amont de l'entrée d'eau du système de filtration.
- Attention : avec les cartouches filtrantes de ce système de filtration les carbonates sont éliminés.
- L'installation de toutes les pièces doit être effectuée conformément aux directives nationales en matière d'installation des systèmes d'eau potable (par ex., en Allemagne, le raccordement au réseau de canalisation est possible uniquement avec un clapet anti-retour contrôlé par la DVGW (Fédération allemande du secteur du gaz et de l'eau), conforme à la norme DIN EN 13959, ou avec une protection anti-retour de qualité supérieure).
- Pour l'installation et le bon fonctionnement du système de filtration, veuillez également respecter les règles BG « Travail et activité en cuisine » du comité technique « Genres alimentaires » de la BGZ (BGR 111).

Utilisation conforme

Le fonctionnement correct et sûr du produit implique le respect des consignes d'installation, d'utilisation et d'entretien fournies dans le présent manuel. Les cartouches filtrantes ont été conçues uniquement pour l'alimentation du système de production de vapeur des fours UNOX série ChefTop™, BakerTop™ et BAKERLUX Shop.PRO™.

Exclusion de la responsabilité

L'installation et le changement de cartouche doivent être effectués en appliquant strictement les indications du présent manuel. La société UNOX décline toute responsabilité en cas de dommages directs ou indirects résultant d'une installation incorrecte ou d'une utilisation non conforme du produit.

Consignes de sécurité pour l'utilisation

- Veuillez utiliser exclusivement de l'eau potable pour l'alimentation de ce système de filtration. Le système de filtration est adapté uniquement à l'emploi d'eau froide, conformément à la fourchette des températures d'entrée d'eau indiquée dans le

- tableau page 63. Ne jamais utiliser de l'eau chargée de contaminants microbiologiques ni même de l'eau à la qualité microbiologique inconnue et sans effectuer de stérilisation appropriée.
- Si l'eau du robinet doit être bouillie par ordonnance administrative, le système de filtration doit être mis hors service. Une fois l'obligation de bouillir l'eau terminée, veuillez changer la cartouche filtrante et nettoyer les raccords.
 - Le matériel filtrant de la cartouche est imprégné d'argent pour empêcher le développement de bactéries qui pourraient endommager le filtre. Les propriétés antibactériennes du matériel filtrant traité ne protègent pas les utilisateurs des bactéries, virus, germes ou autre organisme pathogènes.
 - Il est généralement conseillé de faire bouillir l'eau du robinet pour certaines catégories de personnes (par ex. personnes aux défenses immunitaires basses, bébés). Ceci est également valable pour l'eau filtrée.
 - **Avis aux personnes souffrant d'insuffisance rénale ou dialysées :** lors du processus de filtration, il est possible que la teneur en potassium augmente légèrement. Si vous souffrez d'insuffisance rénale et/ou devez respecter un régime spécial à base de potassium, nous vous conseillons de consulter votre médecin traitant.
 - L'eau filtrée est classée dans la catégorie 2 conformément à la norme EN 1717.
 - UNOX conseille de ne pas mettre le système hors service pendant des périodes prolongées. Si le système de filtration n'est pas utilisé pendant 2-3 jours, nous conseillons de le laver en faisant s'écouler 10 litres d'eau. Pour une inutilisation supérieure à 4 semaines, le filtre devrait être lavé avec au moins 100 litres d'eau ou même remplacé. Ne pas dépasser la période d'utilisation maximale de la cartouche filtrante qui est ⑥ de 12 mois.
 - Il est interdit d'ouvrir ou de démonter le système de filtration pendant le fonctionnement. La cartouche filtrante ⑥ ne doit pas être ouverte.
 - Si elle est installée et utilisée conformément aux consignes d'utilisation indiquées dans les données techniques, la tête du filtre ① du système de filtration peut durer jusqu'à 10 ans (à partir de la date d'installation). Il est dans tous les cas obligatoire de la remplacer après 10 ans au plus.

Date de fabrication :

| Code de fabrication de la tête de filtre – exemple H8252 11882 | |
|--|---|
| 8 | Année de fabrication : 2008 |
| 25 | Semaine de fabrication : semaine 25 |
| 2 | Jour de fabrication de lundi (1) à vendredi (5) : mardi |
| 11882 | Numéro d'identification progressif |

| Code de fabrication de la cartouche filtrante – exemple B8252150010 | |
|---|---|
| 8 | Année de fabrication : 2008 |
| 25 | Semaine de fabrication : semaine 25 |
| 2 | Jour de fabrication de lundi (1) à vendredi (5) : mardi |
| 15 | Numéro de la variante du mélange : n° 15 |
| 0010 | Numéro progressif de la cartouche filtrante : 10 cartouches |

3 INSTALLATION

- ⚠ Veuillez lire attentivement et respecter les caractéristiques techniques ainsi que les consignes d'utilisation et de sécurité avant l'installation.
- ⚠ Avant la mise en fonction, si le système filtrant a été stocké et transporté à une température inférieure à 0 °C, il est nécessaire de le désemballer et de laisser le produit pendant 24 heures aux températures indiquées dans le tableau page 63.

Comment procéder :

- A Monter le filtre
- B Raccorder le filtre au four
- C Mesurer et régler la valeur de la dureté de l'eau :
- D Activer le compteur de litres

A Montage du filtre

➔ [fig.2 page 3](#)

- A S'il a été prévu de monter le système sur un mur, fixer le support ⑤ dans la position appropriée moyennant les vis prévues à cet effet (non fournies par UNOX).
- ⚠ **Attention :** lors du montage, vérifiez les cotes de montage, les rayons de courbures des tuyaux et les dimensions des accessoires. Le système peut être installé en position verticale et horizontale.
En cas de montage mural, installez impérativement à la verticale !
- B Branchez les tuyaux flexibles ⑩ fournis avec le kit de première installation à l'entrée d'eau « IN » ③ et à la sortie « OUT » ④ de la tête du filtre ①.
- C Clipser la tête du filtre ① sur le support mural ⑤ le cas échéant.
- D Retirez la capsule de protection ⑦.
- D Notez la prochaine date de remplacement dans la case prévue sur la cartouche filtrante ⑥.
- E Veillez à ce que les clips ② de verrouillage soient ouverts et insérez la tête du filtre ① dans la cartouche ⑥. À la fin, tournez les clips de verrouillage ② jusqu'à entendre distinctement le clic d'enclenchement.

B Raccordement du filtre au four

A Coupez le flux d'eau en entrée et la tension d'alimentation de l'appareil qui est relié au filtre.

B Effectuez les raccordements comme indiqué dans la figure correspondant au modèle de four en votre possession :

fours ChefTop™- BakerTop™ série 5

➡ [fig. 3 page 5](#)

fours ChefTop- BakerTop MIND.Maps™ avec raccords Barbed

➡ [fig. 4a page 6](#)

fours ChefTop- BakerTop MIND.Maps™ avec raccords John Guest

➡ [fig. 4b page 6](#)

fours BAKERLUX Shop.PRO™

➡ [fig. 5 page 7](#)

C Après avoir raccordé les deux tuyaux «IN» ③ et «OUT» ④ rouvrez l'arrivée d'eau et remettez le four sous tension.

Ouvrez la soupape de rinçage ⑧ et lavez le système de filtration jusqu'à ce que l'eau filtrée qui s'écoule soit limpide et ne contienne plus de bulles d'air. Rincez en utilisant au moins 2 volumes de la cartouche vide, à savoir 11 litres (XHCO04) - 5 litres (XHC01).

D

! **Attention :** lors du rinçage/purge, récupérer l'eau sortant du tuyau de rinçage ⑨ dans un récipient adéquat.

E Vérifiez l'étanchéité du système.

C Mesurer et régler la valeur de la dureté de l'eau



Mesurez la dureté de l'eau de l'installation en degrés allemands - °dH (en la prélevant du robinet) au moyen du kit fourni à cet effet et conformément aux instructions jointes.

Après avoir effectué la mesure et relevé la valeur, il est nécessaire de la régler sur le four : la procédure est indiquée dans les pages suivantes, suivez celle du modèle du four en votre possession.

BAKERLUX Shop.PRO™

BAKERLUX SHOPPRO™ MASTER

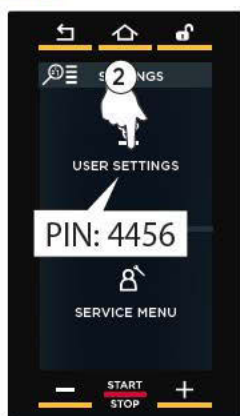

Réglez la valeur relevée avec le kit fourni

Confirmez la valeur saisie avec « OK »

C Mesurer et régler la valeur de la dureté de l'eau

BAKERLUX SHOPPro[®] TOUCH

1

2

3

4

5

6

7

8

BAKERLUX SHOPPro[®]

UNOX[®]

11:00
MÉDIUM 41000

START
STOP

TOUCH

BAKERLUX SHOPPro[®]

USER SETTINGS

SERVICE MENU

START
STOP

TOUCH

BAKERLUX SHOPPro[®]

PIN: 4456[®]

4456

START
STOP

TOUCH

BAKERLUX SHOPPro[®]

4456

START
STOP

TOUCH

BAKERLUX SHOPPro[®]

USER SETTINGS
MAGNETIC

EXPORT PROGRAMS

IMPORT PROGRAMS

NETWORK

WATER CARE

START
STOP

TOUCH

BAKERLUX SHOPPro[®]

UNOX CARE
MAGNETIC

FILTER INFO

WATER HARDNESS

ACTIVATE COUNTER

Sélectionnez le paramètre « dureté de l'eau »

START
STOP

TOUCH

BAKERLUX SHOPPro[®]

WATER HARDNESS
PARÉLU

15

START
STOP

TOUCH

Régler la valeur relevée avec le kit fourni

Confirmez la valeur saisie avec

CHEFTOP- BAKERTOP MIND.MAPS™

1

2

3

4

5

6

7

8

Sélectionnez le type de cartouche installée

Sélectionnez le paramètre

Réglez la valeur relevée avec le kit fourni

FR

CHEFTOP™- BAKERTOP™ SÉRIE 5

1

2

3

4

5

6

Appuyez sur les touches jusqu'à ce qu'apparaisse « **PurE** » sur l'écran.

Appuyez sur la touche jusqu'à ce qu'apparaisse « **hrd** » sur l'écran.

Appuyez sur la touche pour visualiser la valeur de la dureté en °dH (défaut : 10 °dH)

Appuyez sur la touche pour régler la valeur relevée avec le kit fourni

Appuyez sur la touche pendant 5 secondes pour mémoriser

D Activer le compteur de litres

Après installation ou le remplacement du filtre, il est nécessaire de remettre à zéro le compteur de litres, afin qu'il puisse comptabiliser à nouveau les litres résiduels. Pour effectuer cette opération, veuillez saisir un **code PIN** (de 1 à 5 chiffres) présent sur l'emballage du nouveau filtre :

BAKERLUX Shop.PRO™

BAKERLUX SHOPPRO MASTER

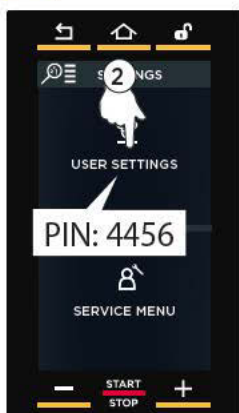

Saisissez le PIN présent sur l'emballage du nouveau filtre

Confirmez le numéro saisi avec « OK »



VERSION BAKERLUX SHOPPro TOUCH

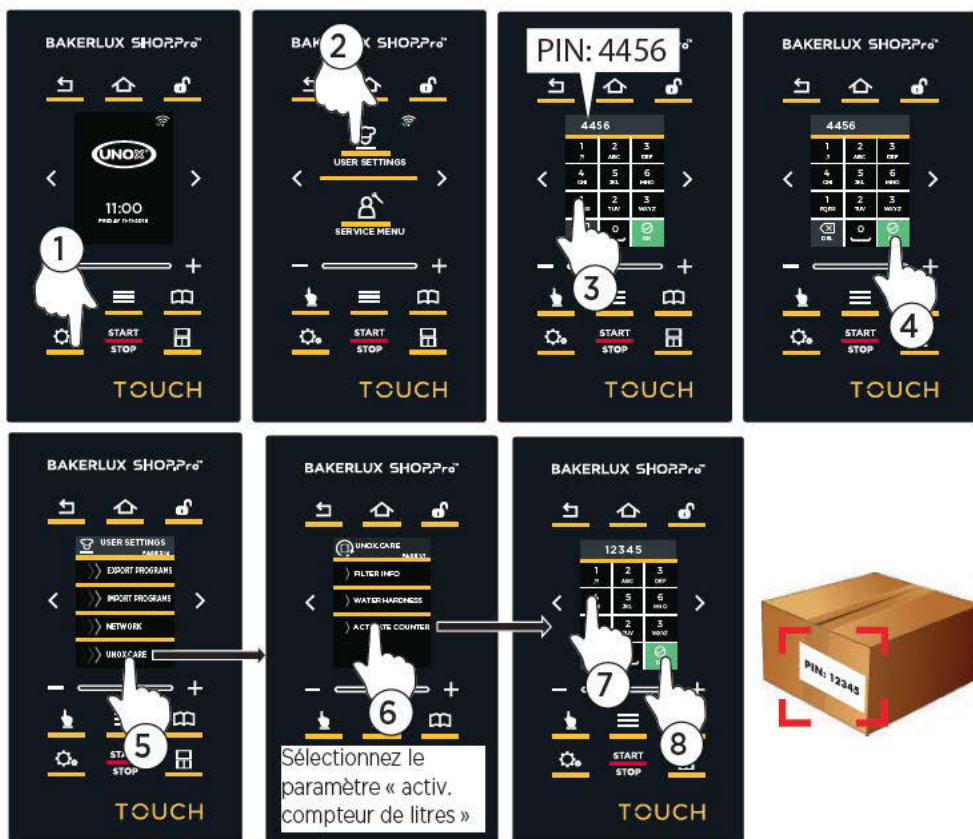

⑦ Saisissez le PIN présent sur l'emballage du nouveau filtre

⑧ Confirmez le numéro saisi avec



D Activer le compteur de litres

CHEFTOP™- BAKERTOP™ SÉRIE 5

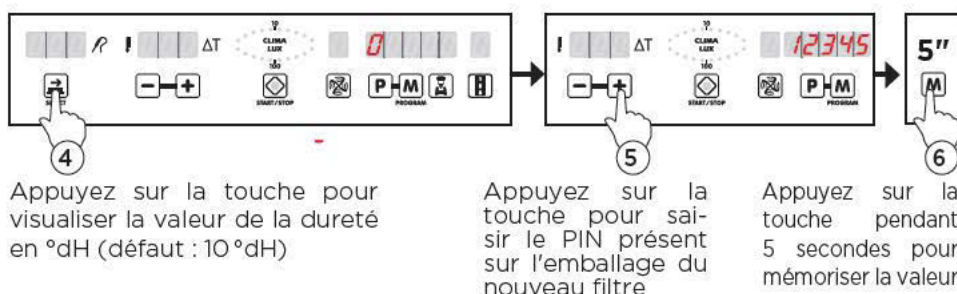
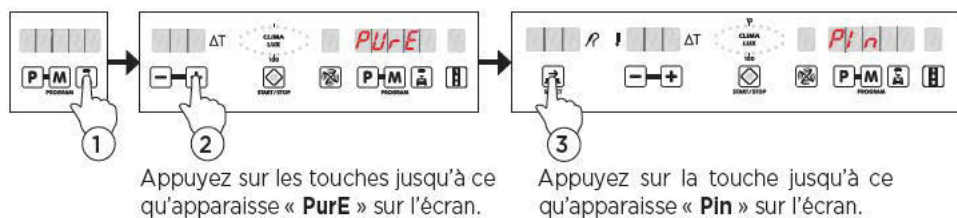

CHEFTOP- BAKERTOP MIND.MAPS™

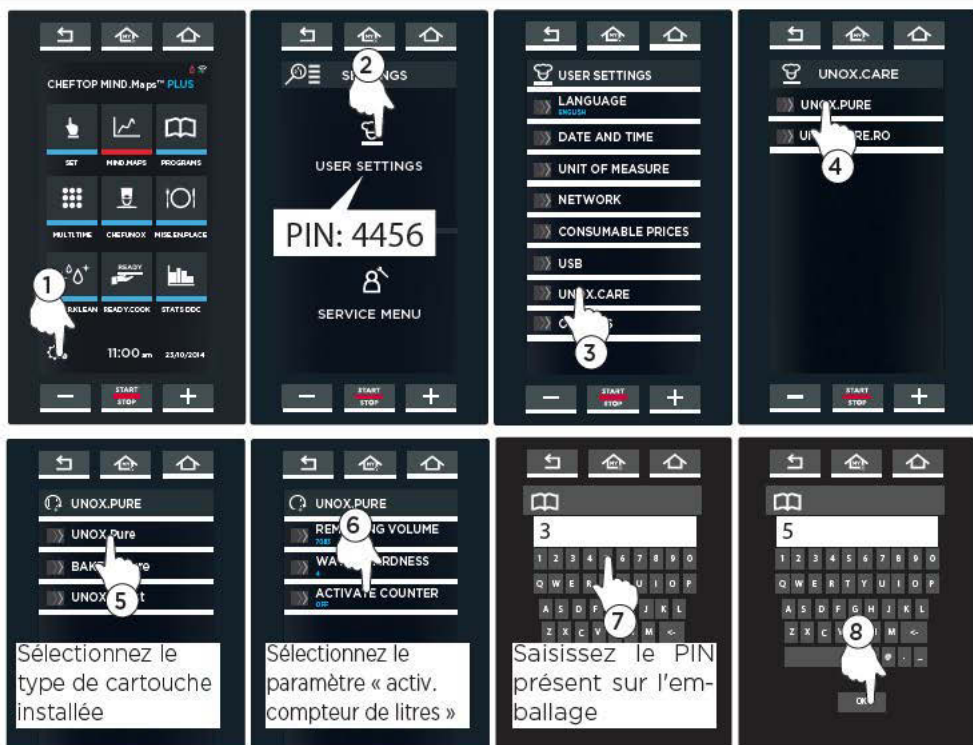

4 UTILISATION

Les fours peuvent calculer la **quantité totale d'eau filtrée** qui entre dans le four et signaler le nécessaire remplacement du filtre. Pour ce faire, il faut saisir un **code PIN d'activation** (présent sur l'emballage du kit du nouveau filtre) lors de chaque remplacement du filtre. À tout moment, il est possible de savoir combien de litres il manque avant de devoir procéder au remplacement du filtre.

(Remarque : cette fonction n'est pas disponible sur les modèles LED - BAKERLUX Shop.PRO™).

Saisissez le code PIN d'activation après le remplacement du filtre :

➔ [voir page 74](#)

Changez la valeur de la dureté de l'eau :

➔ [voir page 69](#)

REPLACEMENT DE LA CARTOUCHE FILTRANTE

La cartouche filtrante doit être remplacée :

- dès la fin du pouvoir filtrant de la cartouche (un message apparaît alors sur l'écran du four) ;
- après 12 mois, indépendamment des litres fournis ;
- après 4 semaines d'inutilisation.

Si la capacité maximale a été atteinte, la valeur du paramètre PIN (code d'activation) sera remise à zéro (PIN = 0).

Pour les fours ChefTop/Baker Top™, l'alarme peut être désactivée en appuyant sur la touche  lors de chaque mise en marche.

 **Attention :** si la cartouche filtrante n'est pas remplacée, selon la dureté de l'eau, des dépôts de carbonates de calcium et de magnésium et de métaux lourds (plomb, cuivre, etc.) se formeront à l'intérieur du four, au plus tard 12 mois après la mise en fonction.

 **Attention :** lors du remplacement, veuillez contrôler rigoureusement tous les composants restants ! Les éléments défectueux doivent être remplacés, les éléments sales doivent être nettoyés !

 **Attention :** avant le remplacement, lisez attentivement les consignes sur le fonctionnement et la sécurité.

Après stockage ou transport avec une température inférieure à 0 °C, il est nécessaire, avant toute mise en fonction, de laisser le produit pendant 24 heures, avec emballage ouvert, aux températures indiquées.

A Visualiser les litres résiduels

BAKERLUX Shop.PRO™

BAKERLUX SHOPPRO MASTER

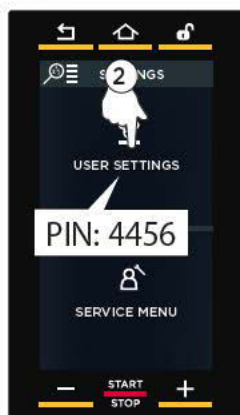

Sélectionnez le paramètre « litres résiduels » : sur l'écran apparaîtront les litres résiduels qui manquent avant de devoir remplacer le filtre.

VERSION BAKERLUX SHOPPro TOUCH



FR

A Visualiser les litres résiduels

FOURS CHEFTOP™- BAKERTOP™ SÉRIE 5

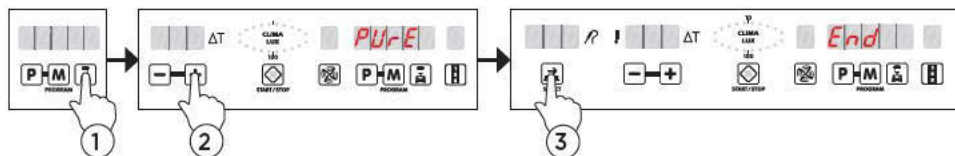

Appuyez sur les touches jusqu'à ce qu'apparaisse « PurE » sur l'écran.

Appuyez sur la touche jusqu'à ce qu'apparaisse « End » sur l'écran.

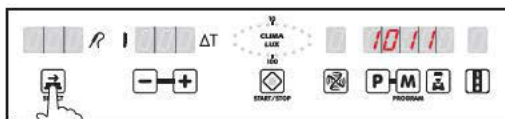

Appuyez sur la touche pour voir combien de litres il manque avant de devoir remplacer le filtre.

FOURS CHEFTOP- BAKERTOP MIND.MAPS™



Sélectionnez le type de cartouche installée

Sélectionnez le paramètre « litres résiduels » : sur l'écran apparaîtront les litres résiduels qui manquent avant de devoir remplacer le filtre.

1 DESCRIPCIÓN DEL EQUIPO E INFORMACIÓN GENERAL

Descripción del equipo

➔ fig.1 pág.3

| | |
|--------------------------|---|
| ① Cabeza filtrante | ⑥ Cartucho filtrante |
| ② Mango de bloqueo | ⑦ Tapa de protección |
| ③ Salida del agua (JG8) | ⑧ Válvula de limpieza |
| ④ Entrada del agua (JG8) | ⑨ Manguera de descarga |
| ⑤ Soporte mural | ⑩ dos tubos flexibles de conexión con 8 mm de diámetro y 1,5 m de largo |

El kit de primera instalación consta de:

- ① una cabeza filtrante con soporte mural
- ⑩ dos tubos flexibles de conexión con 8 mm de diámetro y 1 m de largo
- ⑥ un cartucho filtrante (XHC004, XHC011)
- ⑪ racores hidráulicos para la conexión
- un kit de hidrotimetría
- un manual de uso y mantenimiento

Funcionamiento y aplicación

Este sistema de filtro se destina exclusivamente a la alimentación de la unidad de generación de vapor para los hornos UNOX serie ChefTop™, BakerTop™ y BAKERLUX Shop.PRO™.

| KIT DE PRIMERA INSTALACIÓN | CARTUCHO | DESCRIPCIÓN |
|----------------------------|----------|--|
| XHC003 | XHC004 | UNOX.Pure (serie ChefTop™, BakerTop™) |
| XHC010 | XHC011 | BAKERY.Pure (serie BAKERLUX Shop.PRO™) |

Gracias al bloqueo seguro del cartucho filtrante ② en la cabeza filtrante ⑥ y al control del flujo de agua, el innovador mango de bloqueo ① permite un funcionamiento fácil y a la vez seguro.

La calidad de este sistema de filtro para aplicaciones alimentarias ha sido sometida a ensayo y avalada por institutos independientes: no necesita ningún contador de litros externo. Un mensaje que aparece en el cuadro de control del horno advierte al usuario cuando debe cambiar el cartucho una vez alcanzada la capacidad máxima de filtración.

(Nota: esta función no está disponible en los modelos LED - BAKERLUX Shop.PRO™). Los cartuchos filtrantes reducen la dureza temporal o dureza de carbonatos en el agua potable, evitando de este modo los depósitos de cal en la unidad terminal conectada. Por depuración selectiva, el dispositivo elimina los iones de calcio y magnesio del agua potable, así como los metales pesados, como el plomo y el cobre.

Además, el filtro reduce la turbidez y las impurezas orgánicas, junto con las sustancias que distorsionan el olor y sabor, como, por ejemplo, los residuos de cloro.

Condiciones de garantía

Este sistema de filtro está sujeto a la garantía legal de 2 años. Sólo se podrá ejercer el derecho de garantía si se han seguido y cumplido todas las indicaciones incluidas en el presente manual.

Almacenaje/transporte

Se deben tener en cuenta las condiciones del entorno definidas para el almacenamiento y transporte según lo indicado en la tabla “ Datos técnicos” en la pág. 81. El manual debe considerarse parte del producto, conservarse durante toda la vida útil del sistema de filtro y entregarse también a los siguientes propietarios.

Reciclado/eliminación controlada

El material de embalaje de este producto puede ser reciclado y volverse a utilizar. Deberá eliminar todos los materiales de manera controlada conforme a las disposiciones locales. Los cartuchos gastados se pueden enviar a las direcciones de UNOX indicadas en el reverso de la portada o eliminarse de acuerdo con las correspondientes regulaciones y disposiciones legales vigentes en cada lugar.

Datos técnicos

| | | Tipo de cartucho | |
|------------------------------------|---|--------------------------|--------------------|
| | | XHC004 | XHC011 |
| Presión de servicio | | 2 bares – máx. 8,6 bares | |
| Temperatura de entrada del agua | | 4 °C a 30 °C | |
| Temperatura ambiente durante el... | funcionamiento | 4 °C a 40 °C | |
| | almacenaje transporte | -20 °C a 50 °C | |
| Volumen del cartucho vacío | | 5,4 litros | 1 litro |
| Peso (seco/húmedo) | | 4,6 kg/6,9 kg | 1,0 kg/1,6 kg |
| Dimensiones (anch. x prof. x alt.) | Sistema de filtro (cabeza filtrante con cartucho filtrante) | 144 x 144 x 557 mm | 119 x 108 x 268 mm |
| | Cartucho filtrante | 144 x 144 x 548 mm | 108 x 108 x 259 mm |
| | Dimensiones de montaje (montaje vertical en soporte mural) | 144 x 148 x 557 mm | 137 x 130 x 268 mm |
| Posición de funcionamiento | | Vertical u horizontal | |
| Conexión de entrada de agua | | John Guest 8 mm | |
| Conexión de salida de agua | | John Guest 8 mm | |

Capacidad de filtración en litros en función del cambio de la dureza temporal

| °dH (°KH) Recomendados | Capacidad de XHC004 (litros) | Capacidad de XHC011 (litros) |
|-----------------------------------|---|---|
| 4 | 7083 | 1000 |
| 5 | 7083 | 1000 |
| 6 | 7083 | 1000 |
| 7 | 6071 | 857 |
| 8 | 5313 | 750 |
| 9 | 4722 | 667 |
| 10 | 4250 | 600 |
| 11 | 3864 | 545 |
| 12 | 3542 | 500 |
| 13 | 3269 | 462 |
| 14 | 3036 | 429 |
| 15 | 2833 | 400 |
| 16 | 2656 | 375 |
| 17 | 2500 | 353 |
| 18 | 2361 | 333 |
| 19 | 2237 | 316 |
| 20 | 2125 | 300 |
| 21 | 2024 | 286 |
| 22 | 1932 | 273 |
| 23 | 1848 | 261 |
| 24 | 1771 | 250 |
| 25 | 1700 | 240 |
| 26 | 1635 | 231 |
| 27 | 1574 | 222 |
| 28 | 1518 | 214 |
| 29 | 1466 | 207 |
| 30 | 1417 | 200 |
| 31 | 1371 | 194 |
| 32 | 1328 | 188 |
| 33 | 1288 | 182 |
| 34 | 1250 | 176 |
| 35 | 1214 | 171 |

2 INDICACIONES DE SEGURIDAD

Personal cualificado

 La instalación y mantenimiento del sistema de filtro deberán ser efectuados exclusivamente por personal debidamente cualificado y autorizado.

Advertencias de seguridad para la instalación

- Antes de iniciar la instalación, cerciórese de que el horno esté libre de cal.
- El sistema de filtro debe protegerse de la luz solar directa y de daños mecánicos. No monte la unidad cerca de fuentes de calor o llamas libres.
- Si la presión del agua es superior a 8,6 bares, debe instalarse un manorreductor antes del sistema de filtro.
- Entre el filtro de agua y el receptor no deben instalarse tuberías de cobre, ni tuberías o conexiones galvanizadas o niqueladas.
- Antes de la admisión de agua al sistema de filtro debe instalarse una válvula de cierre.
- Advertencia: con los cartuchos filtrantes de este sistema de filtro se eliminan los carbonatos.
- La instalación de todas las piezas debe llevarse a cabo siguiendo las directivas específicas de cada país para la instalación de dispositivos para el agua potable. (p. ej. en Alemania, la conexión a la red de distribución sólo está permitida con un supresor de retorno certificado por la Asociación alemana de tecnología de gas y agua, DVGW según DIN EN 13959 o un seguro mejor contra el retorno.)
- Para la colocación y el funcionamiento del sistema de filtro, deben respetarse las normas BG «Trabajo en actividades de cocinas» del comité técnico «Géneros alimentarios y estimulantes» de la BGZ (Mutua de salud y seguridad profesional) (Normas de la mutua BGR 111).

Uso normal

El funcionamiento correcto y seguro del producto requiere que se sigan las instrucciones de instalación, manejo y mantenimiento descritas en este manual. Los cartuchos filtrantes deben utilizarse únicamente para la alimentación de la unidad de generación de vapor en los hornos UNOX serie ChefTop™, BakerTop™ y BAKERLUX Shop.PRO™.

Exoneración de responsabilidad

La instalación y cambio de cartucho deben llevarse a cabo siguiendo exactamente las indicaciones de este manual. UNOX no se hace cargo de posibles daños y sus consecuencias derivados de una instalación o utilización incorrectas del producto.

Advertencias de seguridad para el uso

- Como agua de alimentación para este sistema de filtro, debe utilizarse exclusivamente agua potable. El sistema de filtro sólo es adecuado para el uso con agua fría dentro del margen de temperatura de entrada del agua indicado en la tabla en la

- pág. 81. En ningún caso se puede utilizar agua que lleve una carga microbológica o sea de dudosa calidad sin pasar por una esterilización adecuada.
- Si el agua corriente debe ser hervida antes de su uso conforme a alguna resolución administrativa, habrá que bloquear el sistema de filtro. Una vez terminada el hervor, deberá cambiar el cartucho filtrante y limpiar los racores.
 - Los materiales internos del filtro se han impregnado con plata para preservarlos e impedir el crecimiento de bacterias que los puedan afectar. Las propiedades antimicrobianas de los materiales internos del filtro tratado no protegen a los usuarios contra bacterias, virus, gérmenes ni contra otros organismos infecciosos.
 - Se recomienda en general hervir el agua corriente antes de su consumo por determinados grupos de personas (por ejemplo, personas inmunodeprimidas, bebés). Esta indicación es válida también para el agua filtrada.
 - **Advertencia para enfermos del riñón o pacientes sometidos a diálisis:** durante el filtrado puede producirse un ligero aumento del nivel de potasio. Si padece algún trastorno renal y/o debe seguir una dieta potásica especial, debería consultar primero a su médico.
 - El filtrado de agua se clasifica en la categoría 2 según la norma EN 1717.
 - UNOX recomienda que el sistema de filtro no se mantenga sin funcionar durante un largo intervalo de tiempo. Si el sistema de filtro no se utilizara durante algún tiempo (2-3 días), recomendamos lavar el sistema de filtro con 10 litros de agua. Tras periodos de parada superiores a 4 semanas, el filtro debe lavarse con un mínimo de 100 litros conforme o bien cambiarse. Tenga en cuenta también el tiempo máximo de uso de los cartuchos filtrantes, que es de ⑥ 12 meses.
 - Durante el funcionamiento no debe abrirse ni desmontarse el sistema de filtro. El cartucho filtrante ⑥ no debe ser abierto en ningún caso.
 - La cabeza filtrante ① del sistema de filtro (en condiciones de instalación y uso adecuadas, así como respetando las condiciones de funcionamiento reflejadas en los datos técnicos) está diseñada para tener una vida útil de hasta 10 años (a partir de la fecha de instalación). Transcurrido un máximo de 10 años, debe procederse a su cambio.

Fecha de producción:

| Código de producción de la cabeza filtrante - ejemplo: H 8252 11882 | |
|---|--|
| 8 | Año de producción: 2008 |
| 25 | Semana de producción: semana natural 25 |
| 2 | Día de producción de lunes (1) a viernes (5): martes |
| 11882 | Número de orden |

| Código de producción del cartucho filtrante - ejemplo b8252150010 | |
|---|--|
| 8 | Año de producción: 2008 |
| 25 | Semana de producción: semana natural 25 |
| 2 | Día de producción de lunes (1) a viernes (5): martes |
| 15 | Número de la variante de mezcla: n.º 15 |
| 0010 | Número progresivo del cartucho filtrante: 10 cartuchos |

3 INSTALACIÓN

- ⓘ Antes de iniciar la instalación del aparato, lea detenidamente los datos técnicos, así como las instrucciones en materia de funcionamiento y seguridad.
- ⓘ Antes de la puesta en servicio del sistema de filtro, si se ha almacenado o transportado a temperaturas inferiores a 0°C, deberá permanecer, durante al menos 24 horas, con el envase original abierto a la temperatura ambiente indicada en la tabla de la pág. 81.

Pasos a seguir:

- A Montaje el filtro
- B Conexión del filtro al horno
- C Medición y ajuste del valor de la dureza del agua
- D Activación del contador de litros

A Montaje del filtro

➔ fig.2 pág.3

- A Si el sistema debe montarse en una pared, fije el soporte ⑤ en la posición prevista con unos tornillos adecuados (no suministrados por UNOX).

ⓘ **Advertencia:** durante el montaje, tenga en cuenta las dimensiones, radios de flexión de las mangueras y dimensiones de los accesorios. El sistema puede funcionar en sentido vertical y horizontal.

¡Con el soporte mural sólo puede ser instalado verticalmente!

- B Con el kit de primera instalación, monte las mangueras ⑩ suministradas con el aparato en la entrada «IN» ③ y salida «OUT» ④ de agua de la cabeza filtrante ①.
- C Pare con el accionamiento la cabeza filtrante ① en el soporte mural ⑤ si está previsto.
- D Saque la tapa de protección ⑦.
- D Anote la próxima fecha de cambio en el campo de fecha previsto en el cartucho filtrante ⑥.
- E Asegúrese de que los mangos ② de bloqueo estén abiertos e inserte la cabeza filtrante ① en el cartucho ⑥. Tras ello, gire el mango de bloqueo ② hasta que se oiga claramente el ruido del enganche.

B Conexión del filtro al horno

- A** Cierre el suministro de agua de entrada y desconecte la corriente del equipo conectado al filtro.
- B** Realice las conexiones de la manera indicada en la figura correspondiente al modelo de horno que posee:

hornos ChefTop™- BakerTop™ serie 5

➡ [fig.3 pág.5](#)

hornos ChefTop- BakerTop MIND.Maps™ con conexiones Barbed

➡ [fig.4a pág.6](#)

hornos ChefTop- BakerTop MIND.Maps™ con conexiones John Guest

➡ [fig. 4b pág. 6](#)

hornos BAKERLUX Shop.PRO™

➡ [fig. 5 pág. 7](#)

- C** Después de conectar los tubos «IN» ③ y «OUT», ④ abra el suministro de agua y restablezca la alimentación eléctrica del horno.
- D** Pulse la válvula de limpieza ⑧ y enjuague el sistema de filtro hasta que el agua filtrada salga clara y sin burbujas. Debe enjuagar con un mínimo de 2 volúmenes del cartucho en vacío, correspondientes a 11 litros (XHCO04) - 5 litros (XHCO11).
- !** **Advertencia:** recoja en un recipiente adecuado el agua que salga por la manguera de descarga al lavar/purgar ⑨
- E** Inspeccione el sistema para detectar cualquier fuga.

C Medición y ajuste del valor de la dureza del agua



Utilice el kit suministrado conjuntamente con el aparato para determinar la dureza del agua corriente en grados alemanes (°dH) según las instrucciones incluidas.

Después de realizar la medición y registrar el valor, hay que introducirlo en el horno: en las páginas siguientes se explica el procedimiento, que varía según el modelo de horno.

BAKERLUX Shop.PRO™

BAKERLUX SHOPPro™ MASTER

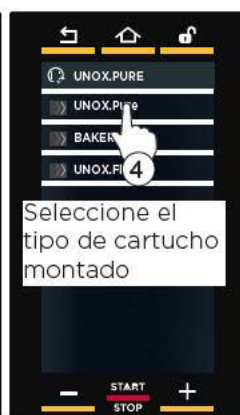
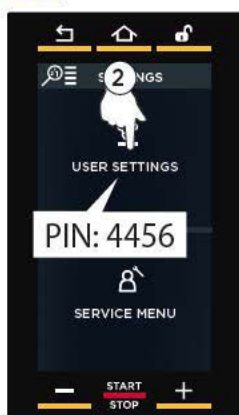

Introduzca el valor registrado con el kit incluido

Confirme el valor introducido con «OK»

C Medición y ajuste del valor de la dureza del agua

BAKERLUX SHOPPro[®] TOUCH

1

2

3

4

5

6

7

8

Introduzca el valor registrado con el kit incluido

Confirme el valor introducido con

✓

BAKERLUX SHOPPro[®]

UNOXICARE

11:00
MEDY 41000

START
STOP

TOUCH

BAKERLUX SHOPPro[®]

USER SETTINGS

SERVICE MENU

START
STOP

TOUCH

BAKERLUX SHOPPro[®]

PIN: 4456

4456

START
STOP

TOUCH

BAKERLUX SHOPPro[®]

4456

START
STOP

TOUCH

BAKERLUX SHOPPro[®]

UNOXICARE

WATER HARDNESS

START
STOP

TOUCH

BAKERLUX SHOPPro[®]

UNOXICARE

WATER HARDNESS

15

START
STOP

TOUCH

BAKERLUX SHOPPro[®]

WATER HARDNESS

15

START
STOP

TOUCH

Seleccione el parámetro «dureza del agua»

CHEFTOP- BAKERTOP MIND.MAPS™

1

2

3

4

5

6

7

8

Seleccione el tipo de cartucho montado

Seleccione el parámetro

Introduzca el valor registrado con el kit incluido

ES

CHEFTOP™- BAKERTOP™ SERIE 5

1

2

3

4

5

6

Pulse las teclas hasta que aparezca "PURE" en la pantalla.

Pulse la tecla hasta que aparezca "hrd" en la pantalla.

Pulse la tecla para ver el valor de dureza en °dH (por defecto: 10°dH)

Pulse la tecla para introducir el valor registrado con el kit incluido

Mantenga la tecla pulsada durante 5 segundos para guardar el valor

D Activación del contador de litros

Después de la instalación o sustitución del filtro, es necesario poner a cero el contador de litros para que reinicie el recuento de los litros restantes.

Para efectuar esta operación es necesario introducir el **código PIN** (de 1 a 5 cifras) que se indica en la caja del kit del nuevo filtro.

BAKERLUX Shop.PRO™

BAKERLUX SHOPPRO MASTER

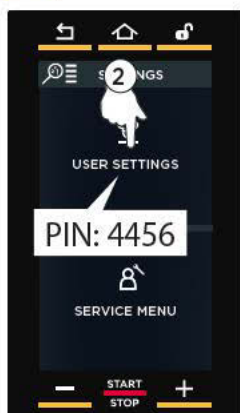

Introduzca el PIN indicado en la caja del kit del nuevo filtro

Confirme el número introducido con «OK»



VERSIÓN BAKERLUX SHOPPro TOUCH

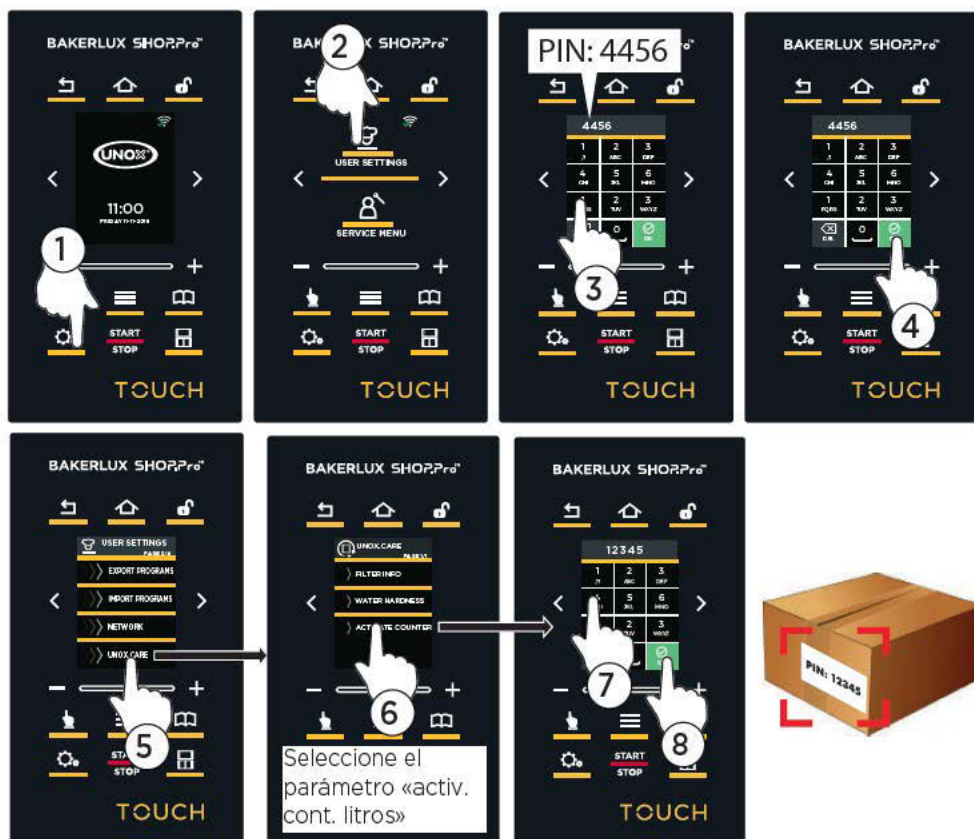

7 Introdúzca el PIN indicado en la caja del kit del nuevo filtro

8 Confirme el número introducido con

D Activación del contador de litros

CHEFTOP™- BAKERTOP™ SERIE 5

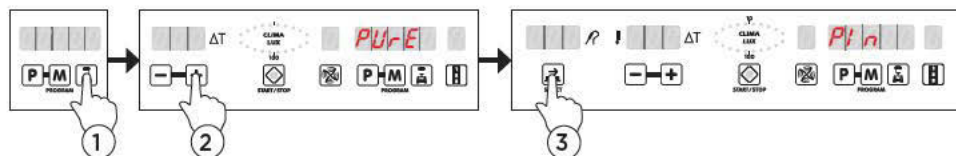

Pulse las teclas hasta que aparezca "PURE" en la pantalla.

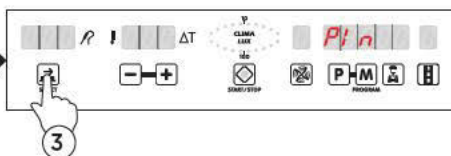

Pulse la tecla hasta que aparezca "Pin" en la pantalla.

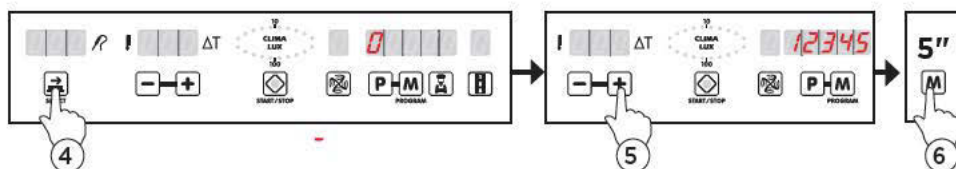

Pulse la tecla para ver el valor de dureza en °dH (por defecto: 10 °dH)

Pulse la tecla para introducir el PIN indicado en la caja del kit del nuevo filtro

Mantenga la tecla pulsada durante 5 segundos para guardar el valor

CHEFTOP- BAKERTOP MIND.MAPS™



Seleccione el tipo de cartucho montado

Seleccione el parámetro «activ. cont. litros»

Introduzca el PIN que se indica en la caja

OK

4 USO

Los hornos pueden calcular la **cantidad total de agua filtrada** que entra al horno y avisar cuando hay que cambiar el filtro. Para permitir esta operación es necesario configurar un **código PIN de activación** (que se indica en la caja del kit del nuevo filtro) cada vez que se sustituye el filtro. En todo momento se puede conocer cuántos litros de agua en entrada faltan para la sustitución del filtro (Nota: esta función no está disponible en los modelos LED - BAKERLUX Shop. PRO™).

Configurar un código PIN de activación después de la sustitución del filtro:

➔ **véase la pág. 92**

Cambiar el valor de la dureza del agua:

➔ **véase la pág. 87**

CAMBIO DEL CARTUCHO FILTRANTE

El cartucho filtrante debe ser cambiado en los casos siguientes:

- en cuanto se agote la capacidad de filtración (cuando se muestre en la pantalla del horno un mensaje de aviso);
- después de 12 meses, independientemente de los litros suministrados;
- después de 4 semanas de falta de uso.

Al alcanzarse la capacidad máxima, se restablece a cero el valor del parámetro PIN (código de activación) (PIN = 0).

En los hornos ChefTop/Baker Top™, la alarma puede ignorarse pulsando la tecla



en cada encendido.

Advertencia: si no se cambia el cartucho filtrante agotado, a más tardar 12 meses desde la puesta en funcionamiento, pueden producirse dentro del horno, en función de la dureza del agua, depósitos de carbonatos de calcio y magnesio y de metales pesados como el plomo o el cobre.

Advertencia: al cambiar el cartucho, revise detenidamente todos los componentes del aparato. Sustituya los componentes dañados y limpie los elementos sucios.

Advertencia: antes de la sustitución, lea detenidamente las instrucciones en materia de funcionamiento y seguridad.

Si se ha almacenado o transportado el producto a temperaturas inferiores a 0°C, antes de la puesta en servicio, deberá permanecer, durante al menos 24 horas, con el envase original abierto a la temperatura ambiente indicada.

A Consulta de los litros restantes

BAKERLUX Shop.PRO™

BAKERLUX SHOPPRO MASTER

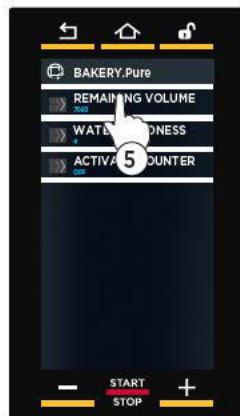
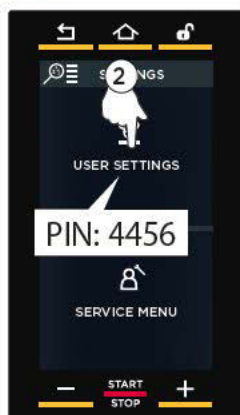

Seleccione el parámetro «litros restantes»: aparecerán en la pantalla los litros de agua que faltan para la sustitución del filtro.

VERSIÓN BAKERLUX SHOPPro TOUCH



ES

A Consulta de los litros restantes

HORNOS CHEFTOP™- BAKERTOP™ SERIE 5

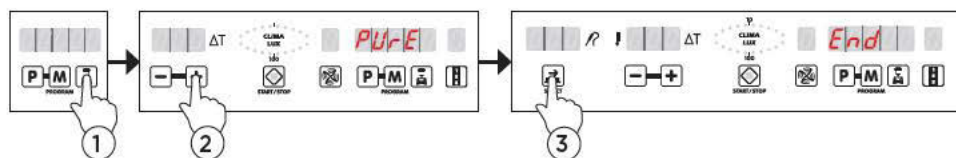

Pulse las teclas hasta que aparezca "PURE" en la pantalla.

Pulse la tecla hasta que aparezca "End" en la pantalla.



Pulse la tecla para consultar los litros de agua que faltan para la sustitución del filtro.

HORNOS CHEFTOP- BAKERTOP MIND.MAPS™



Seleccione el tipo de cartucho montado

Seleccione el parámetro «litros restantes»: aparecerán en la pantalla los litros de agua que faltan para la sustitución del filtro.

1 ОПИСАНИЕ УСТРОЙСТВА И ОБЩИЕ СВЕДЕНИЯ

Описание устройства

➔ рис.1 стр.3

| | |
|----------------------------------|--|
| ① Головка фильтра | ⑥ Фильтрующий патрон |
| ② Закрепляющая рукоятка | ⑦ Предохранительный колпак |
| ③ Водосброс (JG8) | ⑧ Вентиль для промывания |
| ④ Водовпуск (JG8) | ⑨ Трубка для промывания |
| ○ Настенное крепежное устройство | ○ Две соединительные трубы диаметром 8 мм и длиной 1,5 м |

Комплект для первого монтажа состоит из следующих элементов:

- ① Головка фильтра с настенным крепежным устройством
- ⑩ Две соединительные трубы диаметром 8 мм и длиной 1 м
- ⑥ Фильтрующий патрон (ХНС004, ХНС011)
- ⑪ Гидравлические соединительные штуцеры
- Один комплект для измерения жесткости воды
- Одно руководство по эксплуатации и техобслуживанию

Функционирование и область применения

Эта фильтровальная система применяется исключительно с печами UNOX серии ChefTop™, BakerTop™ и BAKERLUX Shop.PRO™ для подачи на линию для производства пара.

| КОМПЛЕКТ ДЛЯ ПЕРВОГО МОНТАЖА | ПАТРОН | ОПИСАНИЕ |
|------------------------------------|--------|--|
| ХНС003 | ХНС004 | UNOX.Pure (серии ChefTop™, BakerTop™) |
| ХНС010 | ХНС011 | BAKERY.Pure (серии BAKERLUX Shop.PRO™) |

Новаторская закрепляющая рукоятка ② обеспечивает простое и безопасное применение благодаря прочному креплению фильтрующего патрона ⑥ на головке фильтра ① и регулировке потока воды.

Качество фильтровальной системы контролируется и гарантируется независимыми учреждениями: она не нуждается во внешнем счетчике литров, контрольная плата печи информирует пользователя о том, когда фильтрующий патрон выработал свой ресурс и требуется его замена.

(Примечание: данная функция не предусмотрена на моделях LED - BAKERLUX Shop.PRO™).

Фильтрующие патроны уменьшают временную карбонатную жесткость питьевой воды, предотвращая отложения известняка на расположенном далее распределительном устройстве. Посредством селективной очистки прибор очищает питьевую воду от ионов кальция и магния, а также таких тяжелых металлов, как свинец и медь. Кроме того, фильтр уменьшает мутность, сокращает количество органических веществ и веществ, которые меняют запах и вкус воды, например, остатков хлора.

Условия предоставления гарантии

На эту фильтровальную систему предоставляется гарантия сроком 2 года, в соответствии с положениями закона. Предъявлять претензии согласно этой гарантии можно только при соблюдении и применении всех инструкций, приведенных в настоящем руководстве.

Хранение/Транспортировка

Относительно хранения и транспортировки, соблюдайте условия окружающей среды, указанные в таблице “Технические характеристики” на стр. 99. Руководство по эксплуатации и техобслуживанию является неотъемлемой частью товара, должно храниться в течение всего срока службы фильтровальной системы и передаваться следующему владельцу.

Переработка/Утилизация

Упаковка настоящего товара пригодна для переработки и утилизации.

Утилизировать отходы следует согласно местному законодательству. Отработавшие патроны могут отправляться на адрес UNOX, указанный на обратной стороне обложки, или утилизироваться согласно местному законодательству.

Технические характеристики

| | | Тип патрона | |
|-------------------------------------|---|---------------------------------|--------------------|
| | | ХНС004 | ХНС011 |
| Рабочее давление | | 2 бар – макс. 8,6 бар | |
| Температура воды на впуске | | от 4°C до 30°C | |
| Температура окружающего воздуха при | функционировании | от 4°C до 40°C | |
| | хранении транспортировке | от -20°C до 50°C | |
| Объем пустого патрона | | 5,4 литра | 1 литр |
| Вес (сухой / влажный) | | 4,6 кг/6,9 кг | 1,0 кг/1,6 кг |
| Размеры (шир. x глуб. x выс.) | Фильтровальной системы (головки фильтра с фильтрующим патроном) | 144 x 144 x 557 мм | 119 x 108 x 268 мм |
| | Фильтрующего патрона | 144 x 144 x 548 мм | 108 x 108 x 259 мм |
| | Монтажные размеры (вертикальный монтаж с настенным крепежным устройством) | 144 x 148 x 557 мм | 137 x 130 x 268 мм |
| Расположение во время эксплуатации | | Вертикальное или горизонтальное | |
| Водовпускной штуцер | | John Guest 8 мм | |
| Водовыпускной штуцер | | John Guest 8 мм | |

Фильтрующая способность в литрах при изменении временной жесткости воды

| °dH (°KH) Рекомендуется | Производительность ХНС004 (литры) | Производительность ХНС011 (литры) |
|------------------------------------|--|--|
| 4 | 7083 | 1000 |
| 5 | 7083 | 1000 |
| 6 | 7083 | 1000 |
| 7 | 6071 | 857 |
| 8 | 5313 | 750 |
| 9 | 4722 | 667 |
| 10 | 4250 | 600 |
| 11 | 3864 | 545 |
| 12 | 3542 | 500 |
| 13 | 3269 | 462 |
| 14 | 3036 | 429 |
| 15 | 2833 | 400 |
| 16 | 2656 | 375 |
| 17 | 2500 | 353 |
| 18 | 2361 | 333 |
| 19 | 2237 | 316 |
| 20 | 2125 | 300 |
| 21 | 2024 | 286 |
| 22 | 1932 | 273 |
| 23 | 1848 | 261 |
| 24 | 1771 | 250 |
| 25 | 1700 | 240 |
| 26 | 1635 | 231 |
| 27 | 1574 | 222 |
| 28 | 1518 | 214 |
| 29 | 1466 | 207 |
| 30 | 1417 | 200 |
| 31 | 1371 | 194 |
| 32 | 1328 | 188 |
| 33 | 1288 | 182 |
| 34 | 1250 | 176 |
| 35 | 1214 | 171 |

2 УКАЗАНИЯ ПО БЕЗОПАСНОСТИ

Квалифицированный персонал



Монтаж и обслуживание фильтровальной системы могут выполняться только обученным уполномоченным персоналом!

Предупреждения по безопасности при установке

- Перед тем, как приступить к монтажу, убедитесь, что в печи нет известняка.
- Защищайте фильтровальную систему от прямого воздействия солнечных лучей и не допускайте механического повреждения. Не устанавливайте систему вблизи источников тепла или открытого пламени.
- Если давление воды превышает 8,6 бар, перед фильтровальной системой следует установить редуктор давления.
- Не допускается устанавливать между фильтром воды и потребителем медные, оцинкованные или никелированные трубы/штуцеры.
- До водовпускной трубы фильтровальной системы установите затворный клапан.
- Предупреждение: при использовании фильтрующих патронов этой фильтровальной системы из воды удаляется углерод.
- Установка всех компонентов должна выполняться в соответствии с местным законодательством в отношении установки систем питьевой воды (например, в Германии подключение к системе разрешается только с обратным клапаном, сертифицированным DVGW (прим. переводчика: Немецким обществом для специалистов по газу и воде), согласно DIN EN 13959 или с высококачественной защитой от возврата).
- Для размещения и функционирования системы фильтрации должны также соблюдаться правила BG «Работа на кухне» технического комитета «Пищевые продукты» BGZ (BGR 111).

Правильная эксплуатация

Безопасная правильная эксплуатация оборудования гарантируется при соблюдении инструкций по монтажу, управлению и техобслуживанию, приведенных в настоящем руководстве. Используйте фильтрующие патроны только в печах UNOX серии ChefTop™, BakerTop™ и BAKER-LUX Shop.PRO™ для подачи на линию производства пара.

Освобождение от ответственности

Установка и замена патрона должны выполняться точно по инструкциям, приведенным в настоящем руководстве. UNOX не несет ответственность за какой-либо ущерб, прямой или косвенный, нанесенный вследствие неправильной установки или неправильного использования оборудования.

Предупреждения по безопасности при использовании

- Для подачи воды в фильтровальную систему следует использовать только питьевую воду. Фильтровальная система предназначена только для холодной воды с диапазоном температур воды на входе, указанным в таблице на стр. 99. Запрещается употреблять микробиологически загрязненную воду или воду неизвестного качества без предварительной стерилизации.
- В случае требования со стороны официального ведомства кипятить воду из-под крана, следует

- отключить фильтровальную систему. Как только обязанность по кипячению воды будет снята, следует заменить фильтрующий патрон и очистить штуцеры.
- Наполнитель фильтра пропитан серебром для предупреждения размножения бактерий и обеспечения сохранности самого фильтра. Антимикробные свойства обработанного наполнителя фильтра не защищают пользователя от бактерий, вирусов, микробов и прочих болезнетворных организмов.
 - Как правило, рекомендуется кипятить воду из-под крана при использовании для людей определенных групп (например, людей с ослабленным иммунитетом или для новорожденных). Это относится также к отфильтрованной воде.
 - Предупреждение для страдающих заболеваниями почек или диализных больных: во время процесса фильтрации может слегка повыситься содержание калия. При заболеваниях почек и/или когда предписана специальная диета в отношении калия, рекомендуется предварительно проконсультироваться у врача.
 - В соответствии со стандартом EN 1717, отфильтрованная вода классифицируется по категории 2.
 - UNOX рекомендует не оставлять фильтровальную систему в нерабочем состоянии на длительное время. Если эта фильтровальная система не используется в течение 2-3 дней, рекомендуется промывать фильтровальную систему, пропуская через нее 10 литров воды. Если фильтровальная система не использовалась более 4 недель, фильтр должен быть промыт по меньшей мере 100 литрами воды, или заменен. Никогда не употребляйте один и тот же фильтрующий патрон в течение более ⑥ 12 месяцев.
 - Не открывайте и не разбирайте фильтровальную систему во время эксплуатации. Никогда не открывайте ⑥ фильтрующий патрон.
 - При правильной установке и использовании при соблюдении условий эксплуатации, приведенных в технических данных, головка фильтра ① фильтровальной системы может служить до 10 лет (с даты установки). В любом случае, следует заменить головку фильтровальной системы спустя 10 лет.

Дата производства:

| Код производства головки фильтра – например, H8252 11882 | |
|---|--|
| 8 | Год выпуска: 2008 |
| 25 | Неделя производства: 25-я неделя |
| 2 | День производства с понедельника (1) по пятницу (5): вторник |
| 11882 | Порядковый номер |

| Код производства фильтрующего патрона – например, B8252150010 | |
|--|--|
| 8 | Год выпуска: 2008 |
| 25 | Неделя производства: 25-я неделя |
| 2 | День производства с понедельника (1) по пятницу (5): вторник |
| 15 | Номер варианта смеси: 15 |
| 0010 | Порядковый номер фильтрующего патрона: 10 патрон |

3 МОНТАЖ

- ⚠ Перед тем, как приступить к установке устройства, внимательно прочитаете техпаспорт, а также руководство по эксплуатации и инструкции по безопасности.
- ⚠ После хранения и транспортировки при температуре ниже 0°C перед запуском в эксплуатацию изделие должно оставаться в открытой заводской упаковке не менее, чем на сутки, при температуре окружающего воздуха, указанной в таблице на стр. 99.

Инструкции:

- A Монтаж фильтра
- B Подсоединение фильтра к печи
- C Измерение и установка значения жесткости воды
- D Включение счетчика литров

A Монтаж фильтра

➔ рис.2 стр.3

- A Если предусматривается установка системы на стене, прикрепите крепежное устройство ⑤ в предусмотренном положении соответствующим крепежом (не обеспечивается UNOX).

⚠ **Внимание:** при монтаже следует соблюдать монтажные размеры, радиусы закругления труб и размеры комплектующих. Система может устанавливаться как вертикально, так и горизонтально.

При использовании настенного крепежного устройства выполнять установку следует только вертикально!

- B Подсоедините шланги ⑩, входящие в комплект первой установки, к водовпуску "IN" ③ и водосбросу "OUT" ④ головки фильтра ①.
- C Зафиксируйте до щелчка головку фильтра ① в настенном крепежном устройстве ③, если таковое предусматривается.
- D Снимите предохранительный колпак ⑦.
Запишите дату следующей замены в поле даты на фильтрующем патроне ⑥.
- E Убедитесь, что закрепляющие ② рукоятки открыты и установите головку фильтра ① в патрон ⑥. Поворачивайте закрепляющие рукоятки ② так, чтобы четко был слышен щелчок зацепления.

В Подсоединение фильтра к печи

A Закройте поток воды на подаче и отключите напряжение питания подключенного к фильтру устройства.

B Выполните соединения в соответствии с указаниями рисунка, в зависимости от модели вашей печи:

печи ChefTop™- BakerTop™ серии 5

➡ [рис. 3 стр. 5](#)

печи ChefTop- BakerTop MIND.Maps™ со штуцерами Barbed

➡ [рис. 4а стр. 6](#)

печи ChefTop- BakerTop MIND.Maps™ со штуцерами John Guest

➡ [рис. 4b стр. 6](#)

печи BAKERLUX Shop.PRO™

➡ [рис. 5 стр. 7](#)

C После подсоединения обеих труб «IN» ③ и «OUT» ④ откройте приток воды и подайте напряжение на печь.

D Нажмите вентиль для промывания ⑧ и промойте фильтровальную систему так, чтобы отфильтрованная вода вытекала чистой и без пузырей. Пропустите через фильтр по крайней мере 2 объема пустого патрона, т.е. 11 литров (XHC004) - 5 литров (XHC011).

! **Внимание:** во время промывки/выпуска воздуха собирайте вытекающую из трубы промывки воду ⑨ в подходящей для этого емкости

E Проверьте, что в системе нет утечки.

С Измерение и установка значения жесткости воды



Измерьте жесткость водопроводной воды (например, отбирая ее из крана) в немецких градусах при помощи входящего в поставку набора по прилагаемым к нему инструкциям.

После измерения и определения значения, необходимо установить его на собственной печи: на следующих страницах описывается соответствующая процедура, необходимо следовать инструкциям, предусмотренным для Вашей модели печи.

BAKERLUX Shop.PRO™

BAKERLUX SHOPPro™ MASTER

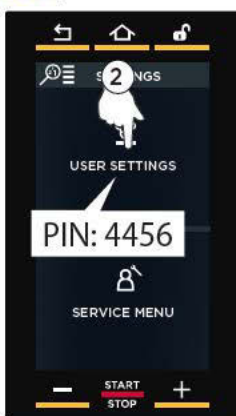

Установите значение, выявленное посредством предоставляемого комплекта

Подтвердите введенное значение посредством „ОК“

C Измерение и установка значения жесткости воды

BAKERLUX SHOPPro TOUCH

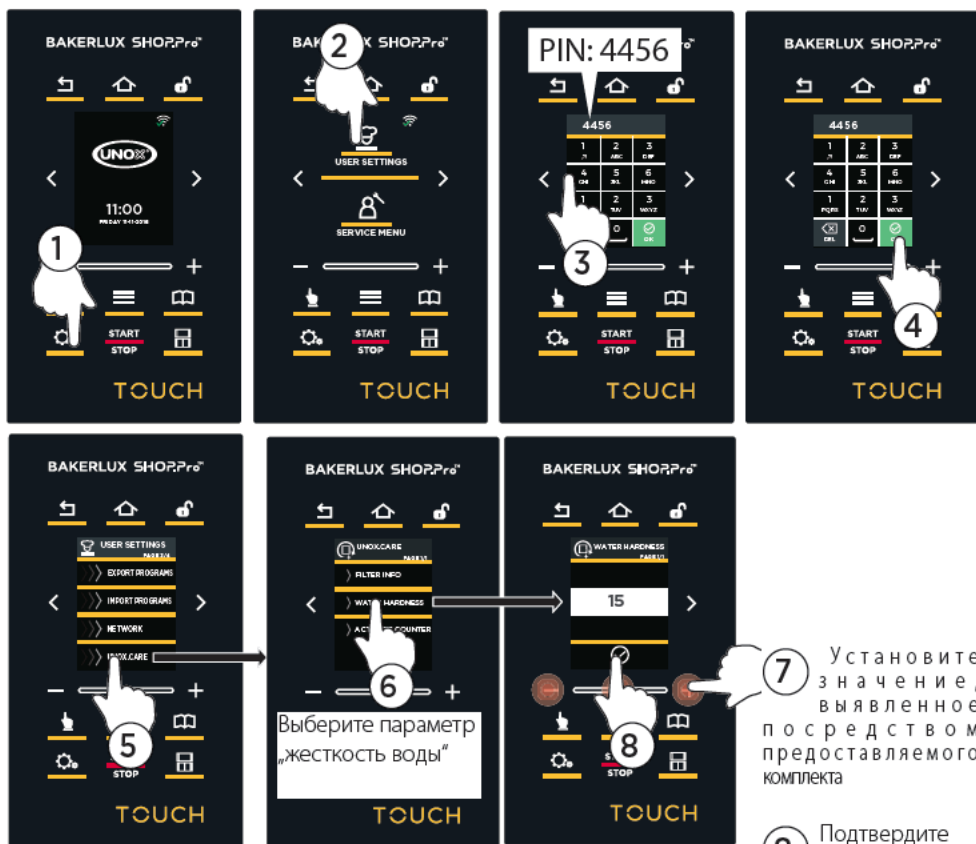

CHEFTOP- BAKERTOP MIND.MAPS™

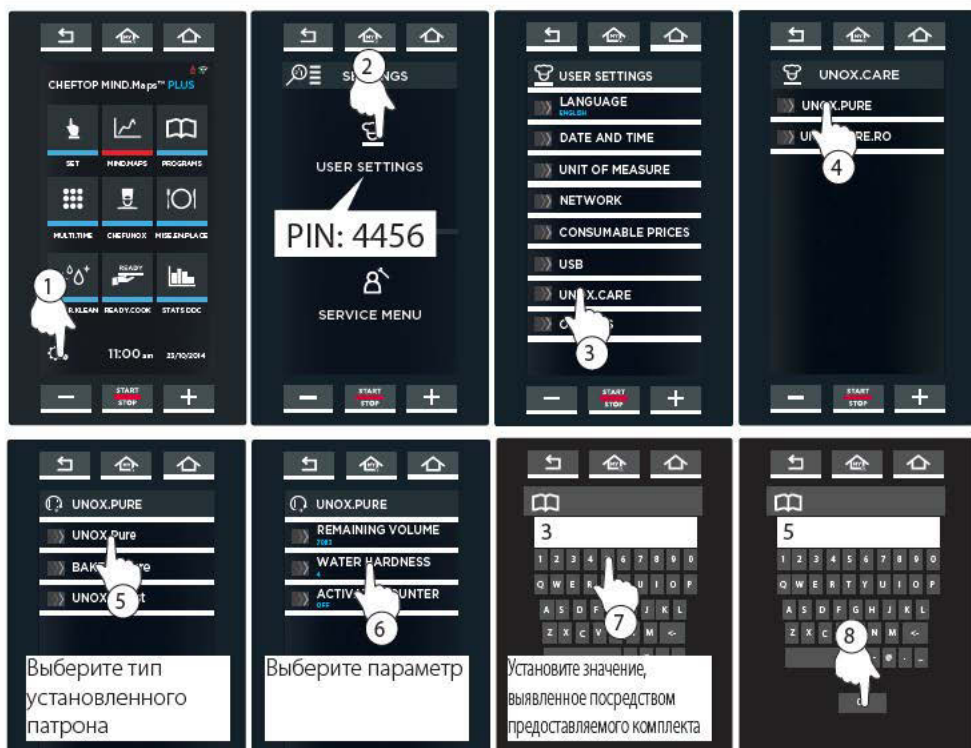

CHEFTOP™- BAKERTOP™ СЕРИИ 5

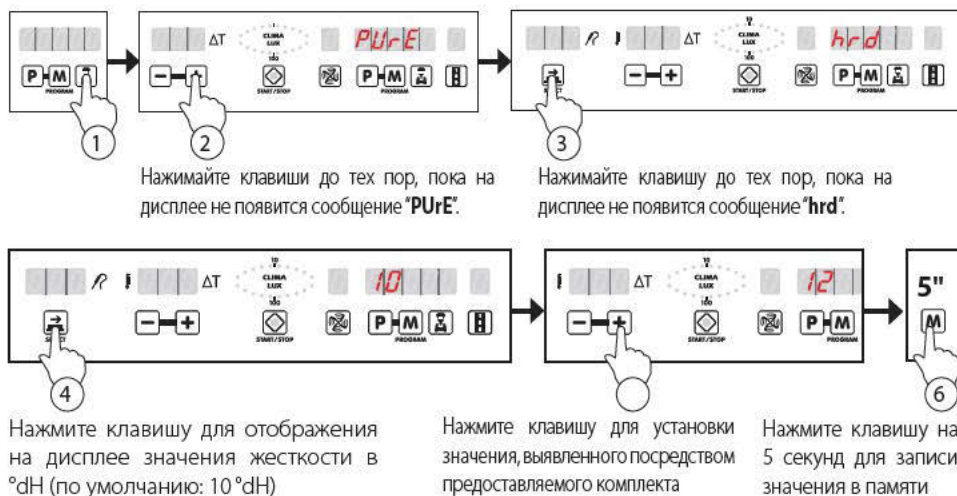

D Включение счетчика литров

После установки или замены фильтра, следует обнулить счетчик литров для возобновления подсчета остаточных литров.

Для выполнения этой операции необходимо ввести **PIN-код** (от 1 до 5 цифр), приведенный на коробке комплекта нового фильтра.

BAKERLUX Shop.PRO™

BAKERLUX SHOPPRO MASTER

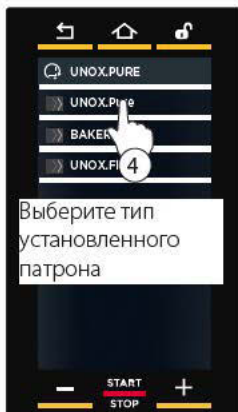
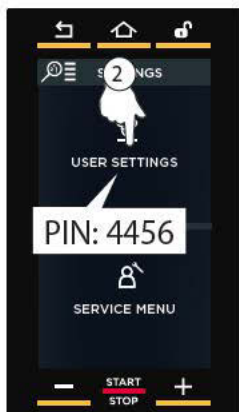

Введите PIN-код, приведенный на коробке комплекта нового фильтра

Подтвердите введенное значение посредством „OK“



ВЕРСИЯ BAKERLUX SHOPPro TOUCH

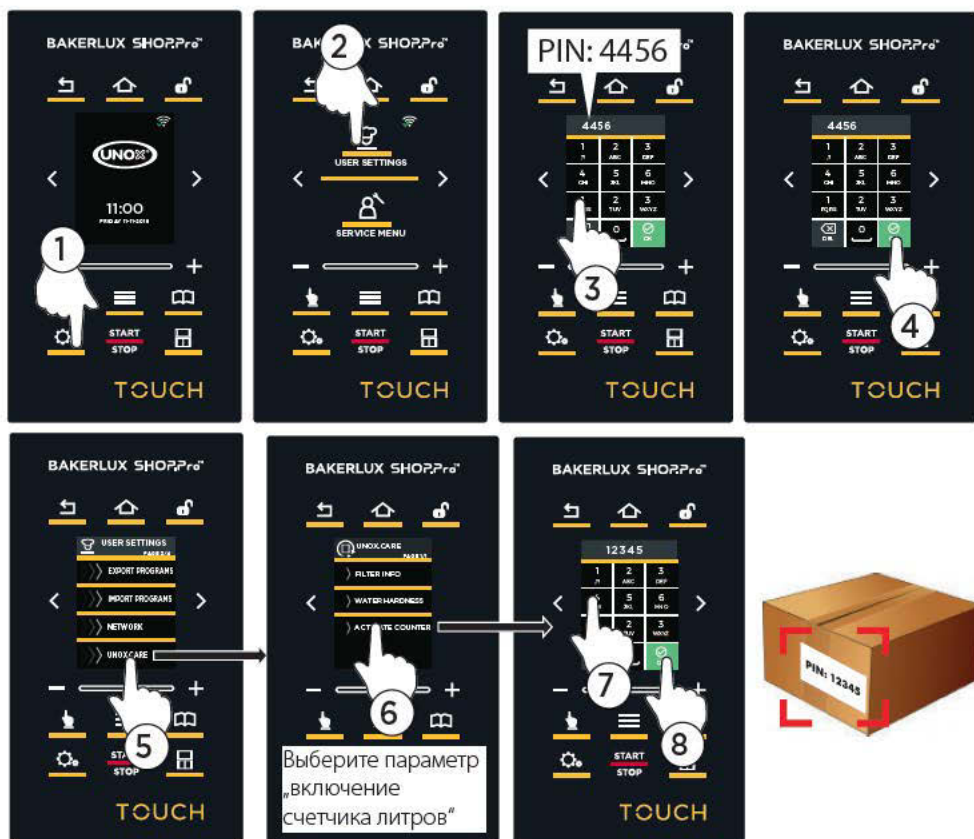

7 Введите PIN-код, приведенный на коробке комплекта нового фильтра

8 Подтвердите введенное значение посредством 

D Включение счетчика литров

CHEFTOP™- BAKERTOP™ СЕРИИ 5

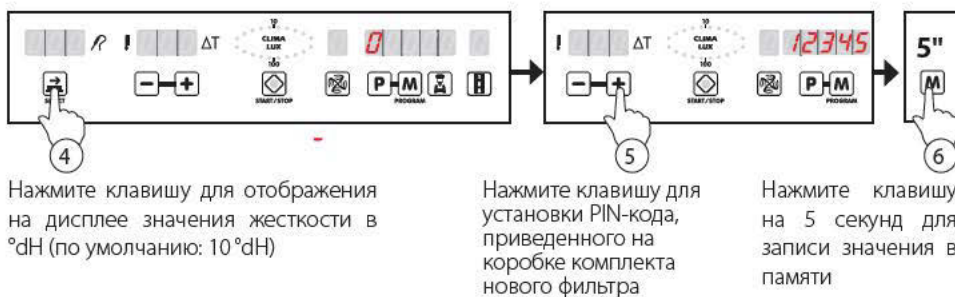

CHEFTOP- BAKERTOP MIND.MAPS™

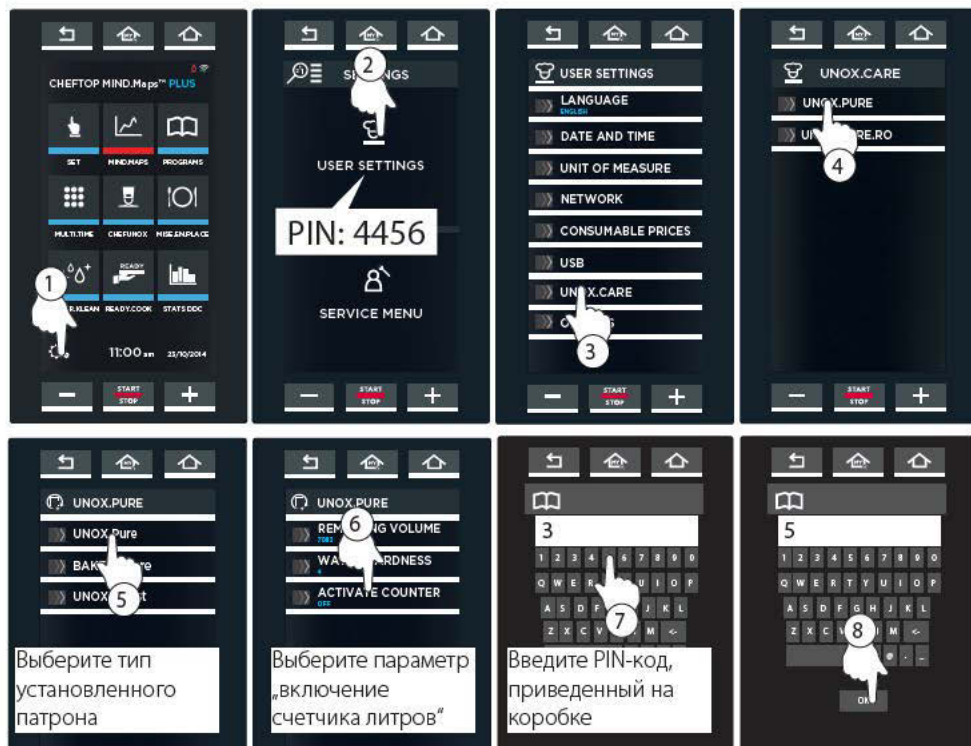

4 ИСПОЛЬЗОВАНИЕ

Печи способны рассчитывать **общее количество отфильтрованной воды**, подаваемой в печь, и подавать сигнал, когда наступает время заменить фильтр. Для этого необходимо задавать **PIN-код активации** (приведенный на коробке комплекта нового фильтра) при каждой замене фильтра. Кроме того, в любой момент можно узнать, сколько литров еще можно подавать в фильтр до его замены

(Примечание: эта функция не предусмотрена на моделях LED - BAKERLUX Shop.PRO™).

Задание PIN-кода активации после замены фильтра:

➔ [см. стр.110](#)

Изменение значения жесткости воды:

➔ [см. стр.105](#)

ЗАМЕНА ФИЛЬТРУЮЩЕГО ПАТРОНА

Фильтрующий патрон следует заменить:

- сразу после истощения фильтрующей способности (когда на дисплее печи отображается предупреждение);
- спустя 12 месяцев независимо от поданного количества литров;
- спустя 4 недели простоя.

При достижении максимального ресурса значение параметра PIN (код активации) задается на ноль (PIN = 0).

В печах ChefTop/Baker Top™ этот сигнал тревоги можно отключить, нажимая клавишу  при каждом включении.

 **Внимание:** если фильтрующий патрон не заменяется исходя из жесткости воды, внутри печи образуются отложения карбоната кальция и магния и таких тяжелых металлов, как свинец и медь уже через 12 месяцев после пуска в эксплуатацию.

 **Внимание:** при замене тщательно проверять все оставляемые компоненты! Дефектные компоненты должны заменяться, грязные компоненты должны очищаться!

 **Внимание:** перед заменой внимательно прочитать указания по функционированию и безопасности.

После хранения и транспортировки при температуре ниже 0°C перед запуском в эксплуатацию изделие должно оставаться в открытой заводской упаковке не менее, чем на сутки, при указанной температуре окружающего воздуха.

BAKERLUX Shop.PRO™

BAKERLUX SHOPPro® MASTER

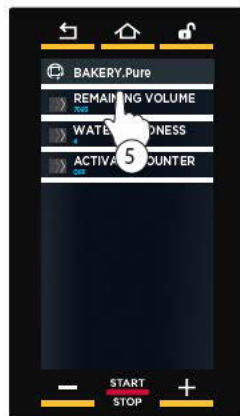
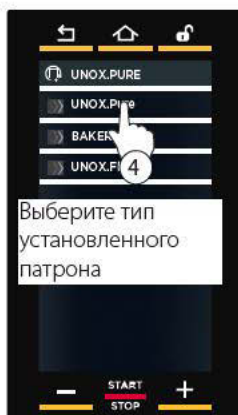
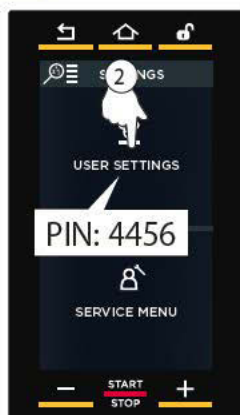

Выберите параметр «оставшиеся литры»: на дисплее будут отображены оставшиеся литры воды до замены самого фильтра.

ВЕРСИЯ BAKERLUX SHOPPro TOUCH



A Визуализация оставшихся литров

ПЕЧИ CHEFTOP™- ВАКЕРТОР™ СЕРИИ 5

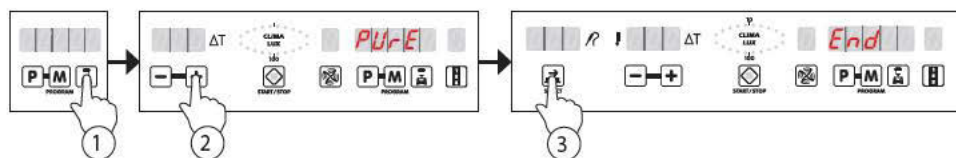

Нажимайте клавиши до тех пор, пока на дисплее не появится сообщение "PURE".

Нажимайте клавишу до тех пор, пока на дисплее не появится сообщение "End".



Нажмите клавишу для отображения оставшихся литров воды до замены самого фильтра.

ПЕЧИ CHEFTOP- ВАКЕРТОР MIND.MAPS™



Выберите параметр „оставшиеся литры”: на дисплее будут отображены оставшиеся литры воды до замены самого фильтра.



LI007A4D00 - LD1-O1 - Printed: 06-2017
Subject to technical changes.



UNOX S.p.A.
Via Majorana, 22 - 35010 - Cadoneghe (PD) - Italy
Tel.: +39 049 86.57.511 - Fax: +39 049 86.57.555
info@unox.com www.unox.com

